

39354SH1  
18801SH1

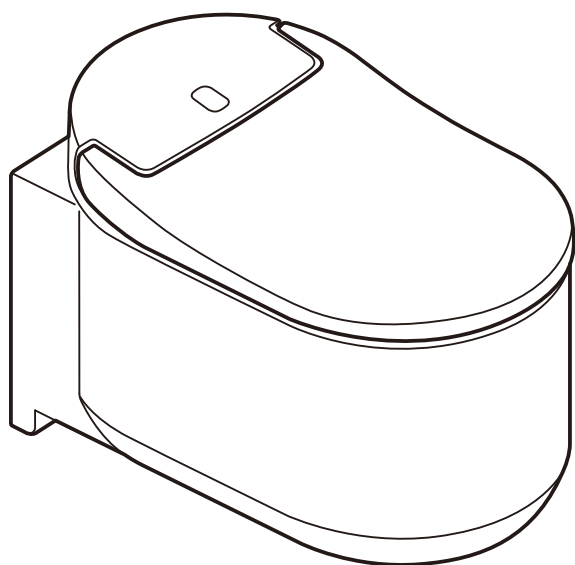

|                          |            |         |
|--------------------------|------------|---------|
| BEDIENUNGSANLEITUNG      | <b>D</b>   | .....2  |
| USER MANUAL              | <b>GB</b>  | ....54  |
| MANUEL UTILISATEUR       | <b>F</b>   | ....103 |
| MANUAL DEL USUARIO       | <b>E</b>   | ....154 |
| MANUALE UTENTE           | <b>I</b>   | ....205 |
| GEBRUIKERSHANDLEIDING    | <b>NL</b>  | ....254 |
| ANVÄNDARHANDBOK          | <b>S</b>   | ....305 |
| BRUGERVEJLEDNING         | <b>DK</b>  | ....355 |
| BRUKSANVISNING           | <b>N</b>   | ....405 |
| KÄYTTÖOHJEET             | <b>FIN</b> | ....454 |
| INSTRUKCJE OBSŁUGI       | <b>PL</b>  | ....503 |
| دليل المستخدم            | <b>UAE</b> | ....552 |
| ΕΓΧΕΙΡΙΔΙΟ ΧΡΗΣΤΗ        | <b>GR</b>  | ....601 |
| UŽIVATELSKÁ PŘÍRUČKA     | <b>CZ</b>  | ....653 |
| HASZNÁLATI ÚTMUTATÓ      | <b>H</b>   | ....705 |
| MANUAL DO UTILIZADOR     | <b>P</b>   | ....756 |
| KULLANICI KILAVUZU       | <b>TR</b>  | ....806 |
| NÁVOD NA OBSLUHU         | <b>SK</b>  | ....855 |
| PRIROČNIK ZA UPORABO     | <b>SLO</b> | ....906 |
| KORISNIČKI PRIRUČNIK     | <b>HR</b>  | ....958 |
| УПЪТВАНЕ ЗА ПОТРЕБИТЕЛЯ  | <b>BG</b>  | ..1009  |
| KASUTUSJUHEND            | <b>EST</b> | ..1065  |
| LIETOTĀJA INSTRUKCIJA    | <b>LV</b>  | ..1114  |
| NAUDOTOJŪ VADOVAS        | <b>LT</b>  | ..1163  |
| MANUALUL DE UTILIZARE    | <b>RO</b>  | ..1212  |
| 用户手册                     | <b>CN</b>  | ..1262  |
| ПОСІБНИК КОРИСТУВАЧА     | <b>UA</b>  | ..1311  |
| РУКОВОДСТВО ПОЛЬЗОВАТЕЛЯ | <b>RUS</b> | ..1363  |

## Einleitung

### Über diese Bedienungsanleitung

|                                     |   |
|-------------------------------------|---|
| Vor Inbetriebnahme zu beachten..... | 4 |
|-------------------------------------|---|

### Steuerung und Symbole

|                    |   |
|--------------------|---|
| Gerät.....         | 5 |
| Fernbedienung..... | 6 |

## Bedienungsanleitung

### Allgemeine Verwendung

|  |    |
|--|----|
| Bildschirm Anzeige .....                                     | 9  |
| Grundbedienung.....  | 11 |
| Mit dem Duscharm waschen (Bedienung der vorderen Taste)..... | 14 |
| Mit warmer Luft trocknen (Bedienung der vorderen Taste)..... | 16 |
| Bedienung über das Smartphone (iOS und Android) .....        | 17 |

### Einstellungen

|   |    |
|---|----|
| Automatisches Öffnen und Schließen von Sitz und Deckel..... | 20 |
| Automatische Spülung (OPTIONAL) .....                       | 21 |
| VORSPÜLUNG (OPTIONAL) .....                                 | 22 |
| Nachtlicht.....   | 23 |
| Plasmacluster® Ionentechnologie .....                       | 24 |
| Plasmacluster® Ion, Blaues Licht (WC-Schüssel).....         | 27 |
| Geruchsabsaugung .....                                      | 27 |
| Tastenton .....   | 28 |
| Ändern der Sprache.....                                     | 29 |
| Zurücksetzen auf Werkseinstellung.....                      | 29 |
| Bildschirm ausschalten .....                                | 30 |
| Kopplung.....   | 30 |

## Fehlerbehebung

### Fehlerbehebung

|   |    |
|---|----|
| Alle Funktionen.....  | 31 |
| Duschen.....  | 32 |
| Geruchsabsaugung .....                                      | 33 |
| Automatische WC-Spülung.....                                | 34 |
| Fön.....  | 34 |
| Automatisches Öffnen und Schließen von Sitz und Deckel..... | 35 |
| Plasmacluster Ion (WC-Schüssel).....                        | 36 |
| Plasmacluster Ion (Zimmer).....                             | 36 |
| Entkalkung .....  | 37 |
| Smartphone-App.....   | 38 |
| Verschiedenes .....   | 39 |



## Reinigung

### **Vor der Reinigung**

|                 |    |
|-----------------|----|
| Leitfaden ..... | 40 |
|-----------------|----|

### **Reinigung**

|   |    |
|---|----|
| WC-Sitz, Deckel, Abdeckung und Fernbedienung (Kunststoffteile)..... | 41 |
| Abnehmen des Deckels zur Reinigung.....                             | 42 |
| WC-Becken (Keramikteile) .....                                      | 46 |
| Düsenverschluss/Filtersieb.....                                     | 47 |
| Düse .....  | 49 |

## Kundenservice

|                     |    |
|---------------------|----|
| Kundenservice ..... | 51 |
|---------------------|----|

## Über diese Bedienungsanleitung

### ■ Vor Inbetriebnahme zu beachten

Um den ordnungsgemäßen Gebrauch dieses Produkts sicherzustellen, lesen Sie bitte sorgfältig diese Bedienungsanleitung sowie die in Papierform vorliegende "KURZANLEITUNG".

Die Nichteinhaltung der in der "KURZANLEITUNG" (im Lieferumfang enthalten) genannten Sicherheitshinweise kann unter Umständen zu ernsthaften Unfällen führen.

Jeder der Hinweise ist für Ihre Sicherheit besonders wichtig und sollte unbedingt befolgt werden.

Im Falle eines Unfalls infolge unsachgemäßer Verwendung übernimmt GROHE keine Haftung.

#### ⚠ Bitte beachten:

In Regionen mit einer Karbonathärte über 18° dH (KH) muss ein Filtersystem mit Wasserenthärter verwendet werden. Die Karbonathärte kann bei Ihrem zuständigen Wasserversorger erfragt werden.

Um eine lange Nutzungsdauer zu gewährleisten:

- Bitte führen Sie die Entkalkung alle 3 Jahre durch. (Bitte erwerben Sie das separat erhältliche Entkalkungsset. Die Produktnummer lautet 46978001.)
- Bitte tauschen Sie die beiden Düsenaufsätze alle 3 Jahre aus. (Der Düsenaufsatz ist im Entkalkungsset enthalten. Bitte erwerben Sie das separat erhältliche Entkalkungsset. Die Produktnummer lautet 46978001.)

## Steuerung und Symbole

### ■ Gerät

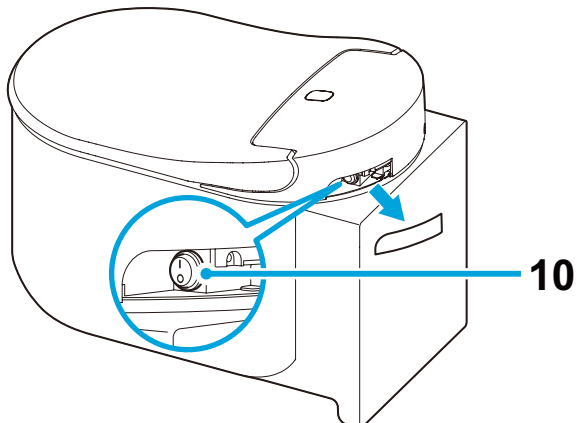
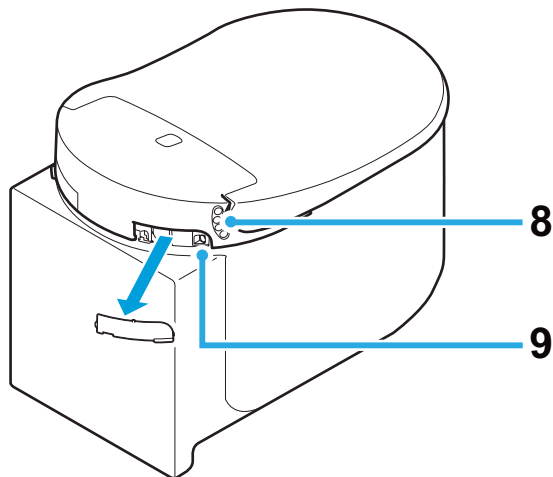
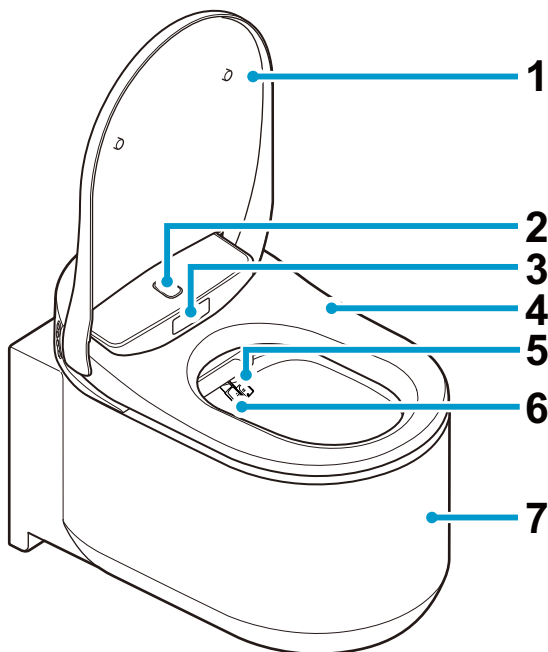

- 1 WC-Deckel
- 2 Näherungssensor
- 3 Sensor für Benutzererkennung
- 4 WC-Sitz
- 5 Düse (für Anal-Dusche)
- 6 Düse (für Lady-Dusche)
- 7 WC-Becken
- 8 Funktionstasten
  - ♀ : Lady-Dusche (für Damen)
  - ♂ : Anal-Dusche
  - ⊕ : Einstellung der Strahlintensität
  - ⊖ : Einstellung der Strahlintensität
- 9 Einlass für Entkalkungsmittel
- 10 Hauptschalter

#### Hinweis:

- Um die Toilette manuell zu spülen, drücken Sie die Spültaste an der Betätigungsplatte.

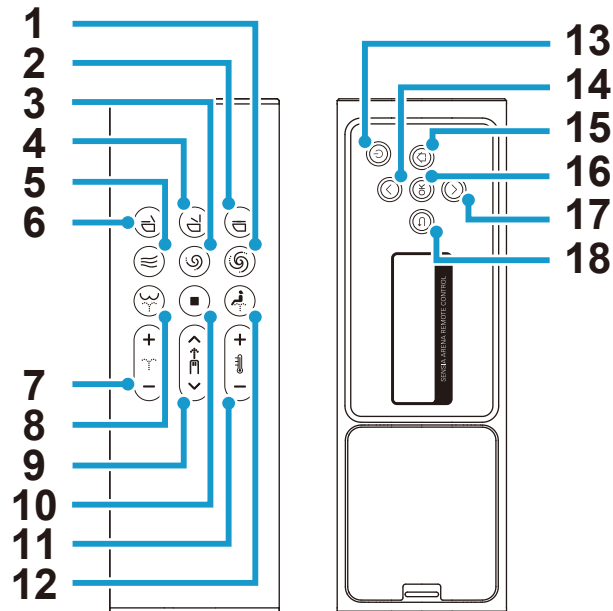

## ■ Fernbedienung



- |  |  |
|--|--|
| 1 Taste Vollspülung *                        | 10 Stopp-Taste                             |
| 2 Taste WC-Sitz und Deckel schließen         | 11 Wasser-/Föntemperatur-Einstellungstaste |
| 3 Taste Kurzspülung *                        | 12 Taste Lady-Dusche (für Damen)           |
| 4 Taste WC-Sitz und Deckel öffnen            | 13 Taste Hauptschalter                     |
| 5 Taste Fön                                  | 14 Aufwärts-Taste                          |
| 6 Taste Deckel öffnen (WC-Sitz bleibt unten) | 15 Taste Startbildschirm                   |
| 7 Taste zur Einstellung der Strahlintensität | 16 OK-Taste                                |
| 8 Taste Anal-Dusche                          | 17 Abwärts-Taste                           |
| 9 Taste Einstellung Duscharmposition         | 18 Zurück-Taste                            |

\* Diese Tasten funktionieren nur, wenn ein GROHE-Spülkasten, der mit dem Installationsset für die automatische Spülung (separat erhältlich) ausgestattet ist, zusammen mit diesem Produkt installiert ist.

## Hinweis:

- Durch Drücken der Taste  (Power) auf der Fernbedienung für länger als 2 Sekunden schaltet sich der Bildschirm in den "Power OFF" Modus.
- Wenn 30 Sekunden lang keine Bedienung erfolgt, schaltet sich der Bildschirm aus und wechselt in den Standby-Modus. Der Standby-Modus wird automatisch beendet, wenn der Betrieb wieder aufgenommen wird.
- Während der Verwendung des hinteren Bildschirms werden die vorderen Tasten deaktiviert, um eine Fehlfunktion zu vermeiden.
- Drücken Sie die Taste  (Anal-Dusche) 2-mal, um die Strahlart auf "OSZILLIERENDE DUSCHE" einzustellen. Wenn Sie sie 3-mal drücken, wird die Strahlart auf "LEICHT OSZILLIERENDE DUSCHE" eingestellt.  
[OSZILLIERENDE DUSCHE ]: Die Düse bewegt sich vor und zurück, um einen größeren Bereich zu reinigen.  
[LEICHT OSZILLIERENDE DUSCHE]: Die Düse bewegt sich in einem etwas kleineren Bereich vor und zurück.
- Drücken Sie die Taste  (Lady-Dusche) 2-mal, um die Strahlart auf "OSZILLIERENDE DUSCHE" einzustellen. Wenn Sie sie 3-mal drücken, wird der Waschmodus auf "STARK OSZILLIERENDE DUSCHE" eingestellt.  
[OSZILLIERENDE DUSCHE]: Die Düse bewegt sich vor und zurück, um einen etwas größeren Bereich zu reinigen.  
[STARK OSZILLIERENDE DUSCHE]: Die Düse bewegt sich in einem etwas größeren Bereich vor und zurück.

## Die Batterien zur erstmaligen Verwendung einlegen

1. Legen Sie 2 AAA-Batterien in die Fernbedienung ein.
2. [WILLKOMMEN] wird 2 Sekunden lang angezeigt und das GROHE-Logo blinkt 3-mal in blau.  
\* Schalten Sie das Dusch-WC ein, wenn [SYSTEM IM STANDBY. BITTE POWER TASTE DRÜCKEN] angezeigt wird. Dies wird angezeigt, wenn das Dusch-WC ausgeschaltet ist.
3. [ZUM KOPPELN, DIE FERNBEDIENUNG IN DIE NÄHE DES DUSCH-WCS HALTEN UND OK DRÜCKEN] wird angezeigt. Bringen Sie die Fernbedienung in die Nähe des Dusch-WCs und drücken Sie auf „OK“.
4. Wenn die Kopplung abgeschlossen ist, wird [ERFOLGREICH] angezeigt und das GROHE-Logo blinkt 3-mal in blau.
5. Drücken Sie eine beliebige Taste, um zum Startbildschirm zurückzukehren.  
\* Drücken Sie eine beliebige Taste des hinteren Bildschirms, um den hinteren Bildschirm einzuschalten. Wenn 30 Sekunden lang keine Taste des hinteren Bildschirms betätigt wird, wird der hintere Bildschirm automatisch ausgeschaltet.

## Ersetzen der Batterien der Fernbedienung

Ersetzen Sie die Batterien durch neue, wenn das -Logo orange oder rot blinkt und die Meldung [BATTERIE AUSTAUSCHEN] auf dem hinteren Bildschirm angezeigt wird. Während die Meldungen angezeigt werden, funktionieren die Tasten nicht.

1. Nehmen Sie die Fernbedienung aus der Halterung.

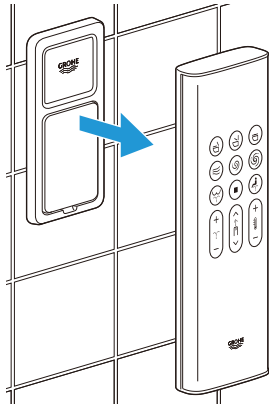

2. Entfernen Sie die hintere Abdeckung und ersetzen Sie die alten Batterien durch zwei neue 1,5-V-AAA-Alkalibatterien.

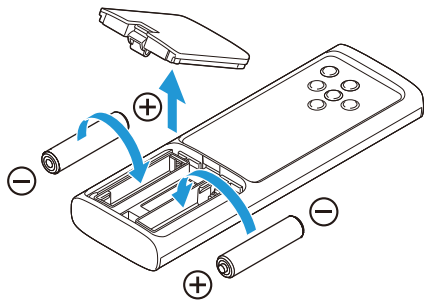

3. Bringen Sie die hintere Abdeckung wieder an und setzen Sie die Fernbedienung wieder in die Halterung ein.

### Hinweis:

- Das -Logo blinkt orange, wenn der Batteriestand 20 % erreicht, und rot, wenn der Batteriestand 10 % erreicht.

## Allgemeine Verwendung

### Bildschirm Anzeige

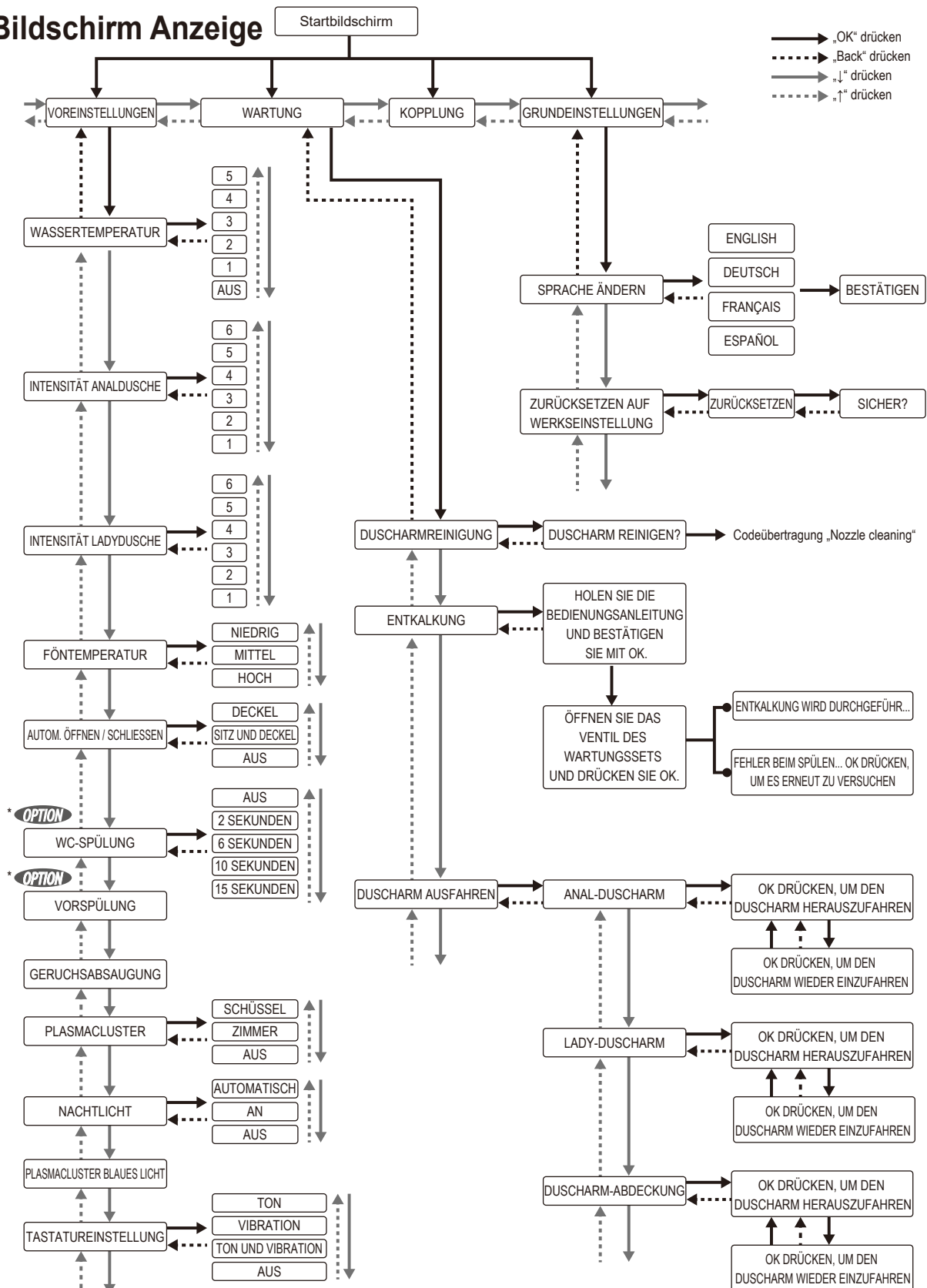

\* **OPTION** Diese Funktion ist nur verfügbar, wenn ein GROHE-Spülkasten, der mit dem Installationsset für die automatische Spülung (separat erhältlich) ausgestattet ist, zusammen mit diesem Produkt installiert ist.

## Fehlermeldung

---

SYSTEM IM STANDBY.  
BITTE POWER TASTE DRÜCKEN

SENSIA ARENA REMOTE CONTROL

BITTE ENTKALKUNG DURCHFÜHREN

SENSIA ARENA REMOTE CONTROL

BATTERIE AUSTAUSCHEN

SENSIA ARENA REMOTE CONTROL

VERBINDUNG ZUM DUSCH-WC KANN  
NICHT HERGESTELLT WERDEN.  
BITTE ANSCHALTEN UND IN DIE  
NÄHE DES DUSCH-WCS HALTEN.

SENSIA ARENA REMOTE CONTROL

FEHLER BEIM SPÜLEN... OK DRÜCKEN,  
UM ES ERNEUT ZU VERSUCHEN

SENSIA ARENA REMOTE CONTROL



## ■ Grundbedienung

1. Stellen Sie sich vor die Toilette.  
Der Deckel öffnet sich automatisch.

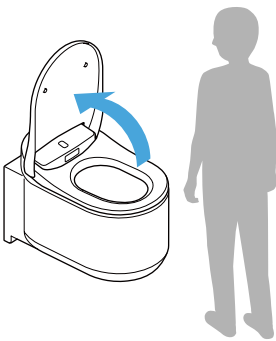

### Hinweis:

- Der WC-Sitz und Deckel wird durch Drücken auf die Taste  (WC-Sitz und Deckel öffnen) geöffnet.
- Wenn die Raumtemperatur 30 °C überschreitet, beispielsweise im Sommer, hat der Sensor möglicherweise Schwierigkeiten, Personen zu erkennen. Achten Sie darauf, dass das Badezimmer ausreichend belüftet ist, oder versuchen Sie es, indem Sie sich sichtbar bewegen.

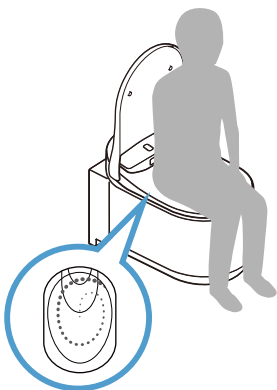

2. Sobald Sie sich auf den WC-Sitz gesetzt haben, startet die Geruchsabsaugung.  
Wenn Sie auf dem Sitz sitzen, wird die Schüssel mit einer kleinen Menge Wasser gespült, um die Ansammlung von Rückständen zu minimieren.



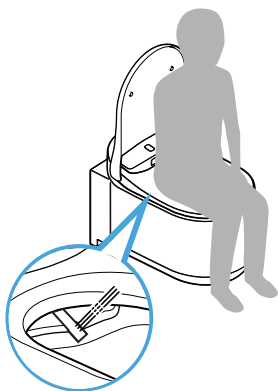

3. Drücken Sie zum Waschen die Taste  (Anal-Dusche) oder  (Lady-Dusche für Frauen).



Drücken Sie die Taste  (Stopp), um den Reinigungsvorgang zu beenden.

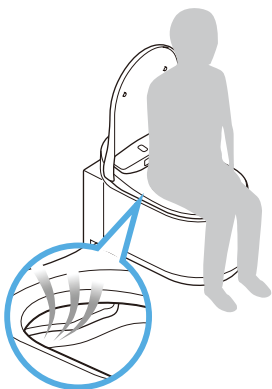

4. Drücken Sie auf die Taste  (Föhn), um mit warmer Luft zu trocknen. Drücken Sie die Taste  (Stopp), um den Trocknungsvorgang zu beenden.

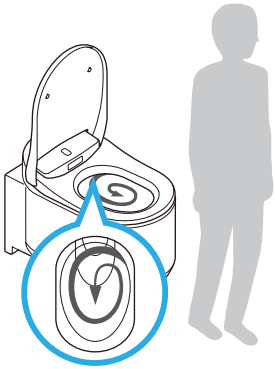

5. Nach der Benutzung des Dusch-WCs (wenn der Benutzer vom WC aufsteht)
  - Automatische WC-Spülung: Startet die Spülung automatisch.
  - Spülung per Fernbedienung: Drücken Sie die Taste  (Vollspülung) oder  (Kurzspülung).
  - Manuelle Spülung: Drücken Sie die Spültaste an der Betätigungsplatte.



### Hinweis:

- Die Vorspülung und automatische Spülfunktion ist nur verfügbar, wenn ein GROHE-Spülkasten, der mit dem Installationsset für die automatische Spülung (separat erhältlich) ausgestattet ist, zusammen mit diesem Produkt installiert ist.
-  /  Die Tasten auf der Fernbedienung funktionieren nur, wenn ein GROHE-Spülkasten, der mit dem Installationsset für die automatische Spülung (separat erhältlich) ausgestattet ist, zusammen mit diesem Produkt installiert ist.

6. Verlassen Sie das WC.  
Der Deckel schließt sich automatisch. Der Deckel schließt sich ca. 1 Minute nach dem Aufstehen automatisch.

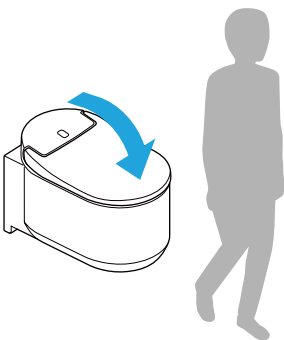

### Hinweis:

- Der WC-Sitz und Deckel wird durch Drücken auf die Taste  (WC-Sitz und Deckel schließen) geschlossen.

## ■ Mit dem Duscharm waschen (Bedienung der vorderen Taste)

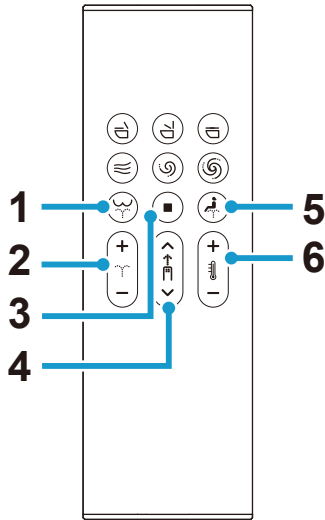

- 1 (Anal-Dusche)-Taste: Reinigung des Analbereichs
- 2 (Anpassung der Strahlstärke)-Taste: Stellt die Strahlstärke (6 Stufen) während des Waschens ein
- 3 (Stopp)-Taste: Stoppt die Duschfunktion
- 4 (Duscharmposition einstellen)-Taste: Richtet die Düsenposition aus (5 Positionen: Standard/2 Positionen vorwärts/2 Positionen rückwärts) während des Duschvorgangs
- 5 (Lady-Dusche für Frauen)-Taste: Reinigung des Vaginalbereichs
- 6 (Wassertemperatureinstellung)-Taste: Stellt die Wassertemperatur ein (6 Stufen: Aus (Wassertemperatur), Niedrig (ca. 28 °C) bis Hoch (ca. 40°C))

## Bedienung des hinteren Bildschirms

### WASSESTEMPERATUR

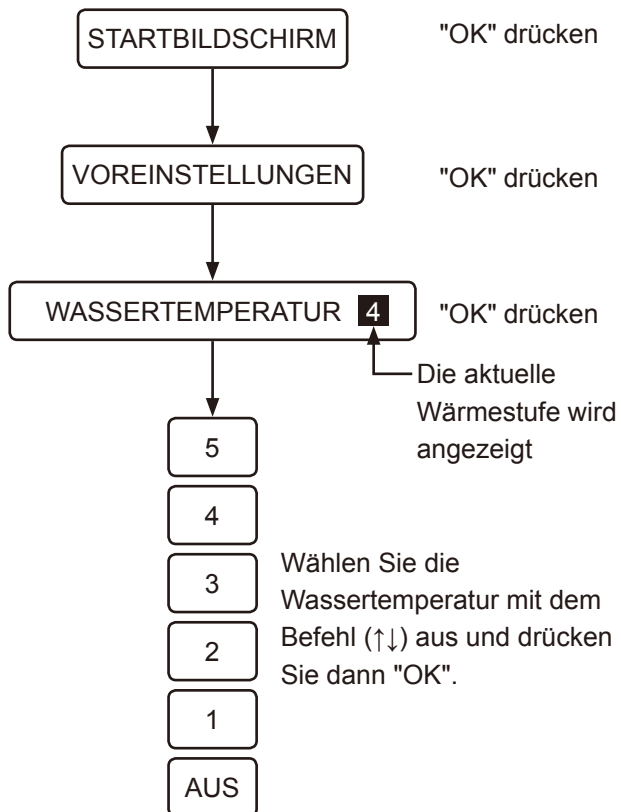

### INTENSITÄT (LADY-DUSCHHE)

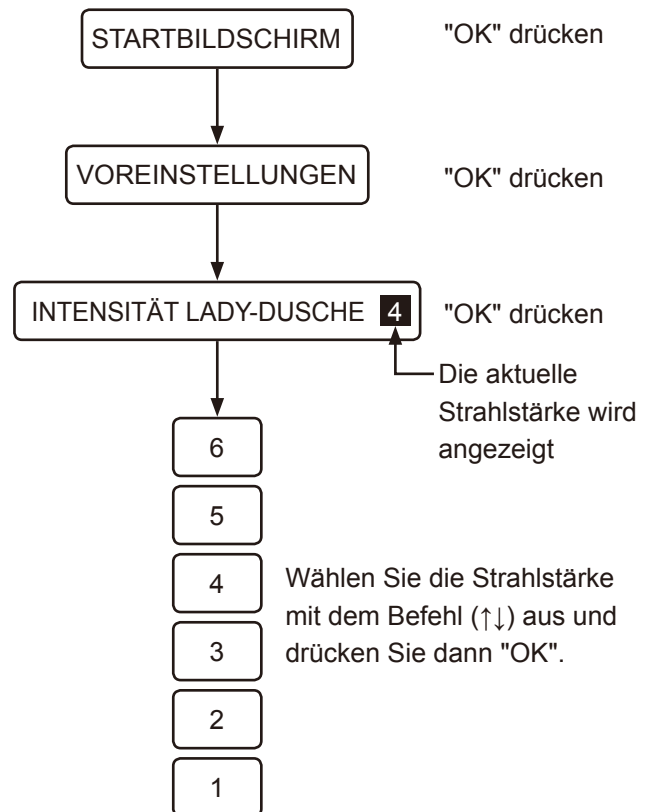

## INTENSITÄT (ANAL-DUSCHE)

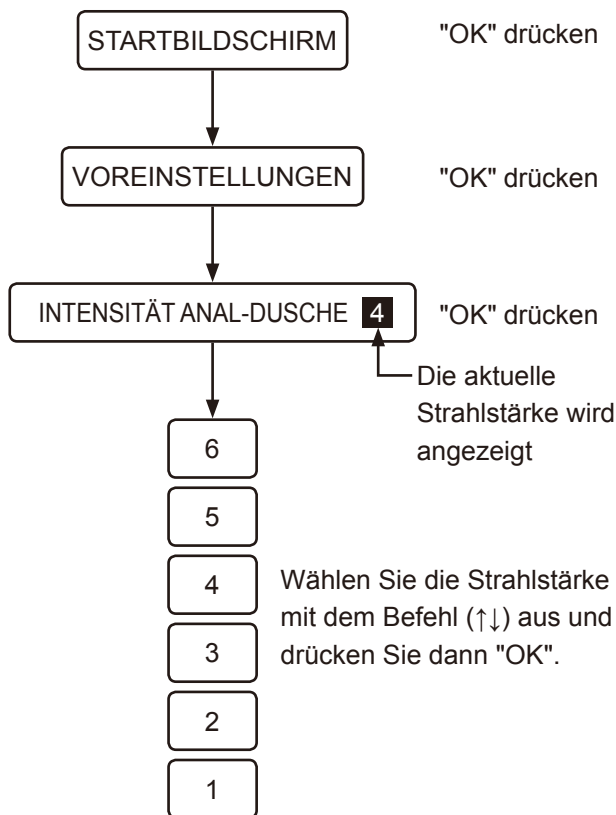

### Hinweis:

- Die Duschfunktion kann nur aktiviert werden, wenn eine Person auf dem Sitz sitzt.
- Die Dusche stoppt automatisch nach 2 Minuten.
- Direkt vor oder nach dem Duschen, tritt Wasser an einer Stelle nahe der Düse aus, wenn eine Person auf dem Sitz sitzt. Hierbei handelt es sich nicht um eine Fehlfunktion.
- Die Wassertemperatur während des Duschvorgangs kann niedriger als erwartet ausfallen, dies kann zum Beispiel während des Winters auftreten, wenn das Wasser in der Leitung kälter ist.
- Bei Verwendung der Duschfunktion spritzt das Wasser weniger stark, wenn die Sitzposition weiter nach hinten verlagert wird.
- Nur wenn die automatische Spüleinheit 46944001 installiert ist und die Taste am Spülkasten gedrückt wird, funktioniert der Duscharm nicht.
- Die Duschfunktion sollte nicht über einen längeren Zeitraum verwendet werden. Mit dieser Funktion sollten nicht die Innenbereiche von Rektum, Vagina oder Harnröhre gewaschen werden.
- Verwenden Sie diese Funktion nicht, um den Stuhlgang anzuregen. Bei der Verwendung dieser Funktion darf der Stuhlgang nicht absichtlich ausgelöst werden.
- Diese Funktion darf nicht verwendet werden, wenn der Intimbereich schmerzt oder entzündet ist.
- Bei Einnahme von Medikamenten zur Behandlung des Intimbereichs, ist vor Verwendung dieser Funktion mit dem Arzt Rücksprache zu halten.

## ■ Mit warmer Luft trocknen (Bedienung der vorderen Taste)

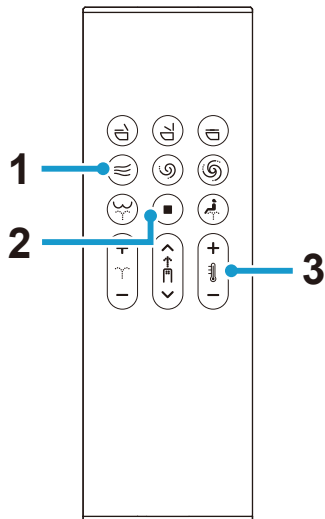

- 1 (Fön)-Taste: Mit warmer Luft trocknen
- 2 (Stopp)-Taste: Stoppt den Fön
- 3 (Föntemperatureinstellung)-Taste: Stellt die Föntemperatur ein (3 Stufen: Niedrig, Mittel, Hoch)  
 [NIEDRIG]: Raumtemperatur  
 [MITTEL]: Ca. 40 °C  
 [HOCH]: Ca. 55 °C

### Hinweis:

- Wenn die Trocknungsfunktion ausgeschaltet wird, kehrt die Temperatur zu ihrer ursprünglichen Einstellung zurück.
- Die Trocknungsfunktion stoppt nach etwa 4 Minuten automatisch.

## Bedienung des hinteren Bildschirms

### FÖNTEMPERATUR

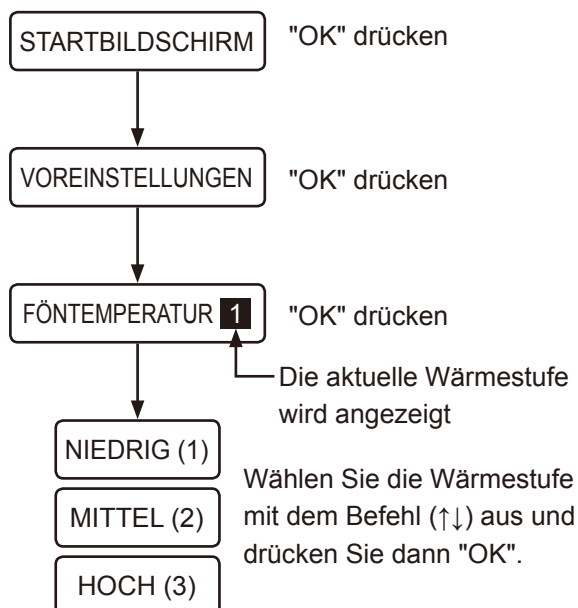

## ■ Bedienung über das Smartphone (iOS und Android)

Sie können das WC mit einem Bluetooth®-fähigen Smartphone über die spezielle App "Sensia Arena" bedienen.

\* Bluetooth ist eine eingetragene Handelsmarke der Bluetooth SIG, Inc.

### Hinweis:

- Bitte lesen Sie "Vorsichtsmaßnahmen bei der Verwendung von Bluetooth®", bevor Sie diese Funktion verwenden. ([Seite 18](#))
- Nachdem Sie den Schritt mit dem Symbol ⌚ 1 durchgeführt haben, müssen innerhalb von 1 Minute die Symbole ⌚ 2 bis ⌚ 4 betätigt werden.

## Installation der App

Suchen Sie nach „Sensia Arena“ im App Store oder Google Play und installieren Sie es.



## Ersteinrichtung der App „Sensia Arena“

Schalten Sie vor der Einrichtung der App die Bluetooth-Verbindung des Smartphones auf EIN.

1. Öffnen Sie die App und bestätigen Sie den Haftungsausschluss.

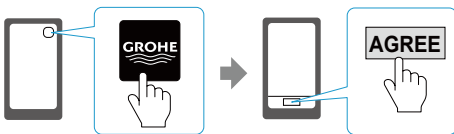

2. Drücken Sie die Tasten ◻ (Stopp) und − (Minus der Wasser-/Föntemperatureinstellung) gleichzeitig länger als 2 Sekunden (⌚ 1).

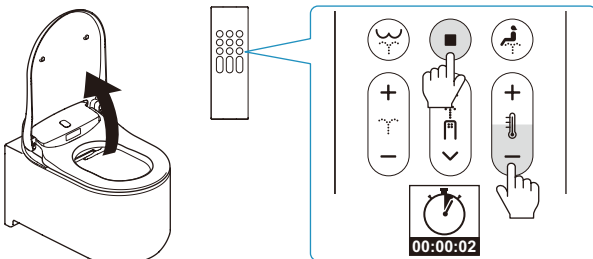

3. Koppeln Sie nun die Dusch-WC-Einheit und das Smartphone wie unter "Anmeldung" beschrieben (⌚ 2).

## Anmeldung

1. Tippen Sie auf die erste Seite der App (⌚ 3).



2. Wenn die Meldung [Bluetooth pairing request] angezeigt wird, bestätigen Sie das Gerät [Shower Toilet] und tippen Sie auf [Pair] (⌚ 4).

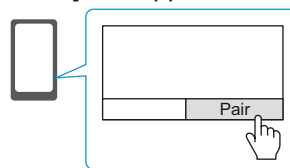

Sobald das Dusch-WC den erfolgreichen Abschluss der Anmeldung erkannt hat, wird ein Ton ausgegeben. Nach der Kopplung der Geräte ist eine erneute Durchführung des Anmeldeprozesses nicht mehr erforderlich.

## Hinweis:

- Für Android-Smartphones ist Android 6.0 oder eine höhere Version erforderlich.
- Je nach dem Modell des Android-Smartphones kann es vorkommen, dass die Anwendung nicht ordnungsgemäß funktioniert.

## Vorsichtsmaßnahmen bei der Verwendung von Bluetooth®

### In die Nähe der Dusch-WC-Einheit und der Fernbedienung dürfen keine Geräte gelangen, die Funkwellen aussenden

Die folgenden Geräte sollten so weit wie möglich von der Dusch-WC-Einheit und Fernbedienung ferngehalten werden, um Interferenzen mit Funkwellen und die damit verbundenen Störungen zu vermeiden.

- Mikrowellen
- WLAN-Geräte
- Bluetooth®-kompatible Geräte, ausgenommen Smartphones
- Sonstige Geräte, welche Funkwellen im 2,4-GHz-Bereich aussenden (kabellose Telefone, kabellose Audiogeräte, Spielkonsolen, PC-Peripheriegeräte usw.)
- Wenn Sie einen implantierten Kardioverter/Defibrillator (Herzschrittmacher) tragen, muss die Fernbedienung mindestens 22 cm von dem Implantat entfernt gehalten werden.

## HINWEIS:

- Bitte achten Sie darauf, dass Ihr Smartphone nicht in das WC-Becken fällt. GROHE haftet für keinerlei Schäden am Smartphone.
- GROHE gibt keine Garantie, dass diese Funktion mit allen Bluetooth-fähigen Smartphones funktioniert.
- Es kann jeweils nur 1 Smartphone auf einmal mit dem WC verbunden sein.
- In dem WC können bis zu 7 Kopplungsdaten von Smartphones gespeichert werden. Wenn ein 8. Smartphone registriert wird, muss das Smartphone mit den ältesten Kopplungsdaten zur Aktivierung erneut registriert werden.
- Wenn das WC mit einem Smartphone verbunden ist, werden die Duschfunktionen (Strahl-Intensität, Ausrichtung des Duscharms usw.) auf der Fernbedienung deaktiviert. Lediglich mit der Taste  (Stopp) kann weiterhin die Duschfunktion angehalten werden.
- Drücken Sie die Taste  (Stopp), um die Bluetooth-Verbindung zu beenden.
- Die Bedienung des WCs mit dem Smartphone muss innerhalb des Badezimmers erfolgen. Das Dusch-WC darf nicht über das Smartphone bedient werden, wenn es von einer anderen Person benutzt wird.

## Nutzungsbedingungen für diese App

1. GROHE haftet nicht für die Genauigkeit, Nützlichkeit, Vollständigkeit, Anwendbarkeit auf bestimmte Ziele und Sicherheit der Informationen in dieser App.
2. Sofern seitens GROHE keine Absicht oder grobe Fahrlässigkeit vorliegt, haftet GROHE nicht für Schäden, die ein Bediener aufgrund der Nutzung oder Unmöglichkeit der Nutzung dieser App erleidet.
3. Der Kunde erklärt sich einverstanden, diese App auf eigene Verantwortung zu nutzen. Die Verantwortung und Last für die Beilegung von Streitigkeiten, die zwischen einem Benutzer und einem Dritten entstehen, trägt der Benutzer, da GROHE in keinem Fall haftet.



4. GROHE haftet nicht für verloren gegangene Registrierungsdaten oder in dieser App zur Verfügung gestellte Daten, selbst wenn GROHE dies verursacht haben sollte.
5. GROHE haftet nicht für Vorfälle, die aus einer Streitigkeit oder einem Schaden entstanden sind, der durch die Nutzung eines mit der App verbundenen Dienstes entstanden sind. GROHE bietet keine Garantie für diese App, unter anderem für Funktionen, Qualität, Betriebsstörungen und Angelegenheiten aufgrund des Vorliegens von oder Verstoßes gegen Rechte Dritter.

## Einstellungen

### ■ Automatisches Öffnen und Schließen von Sitz und Deckel

Anhand der automatischen Öffnen-/Schließ-Funktion können entweder nur der Deckel oder Deckel und Sitz zusammen betätigt werden.

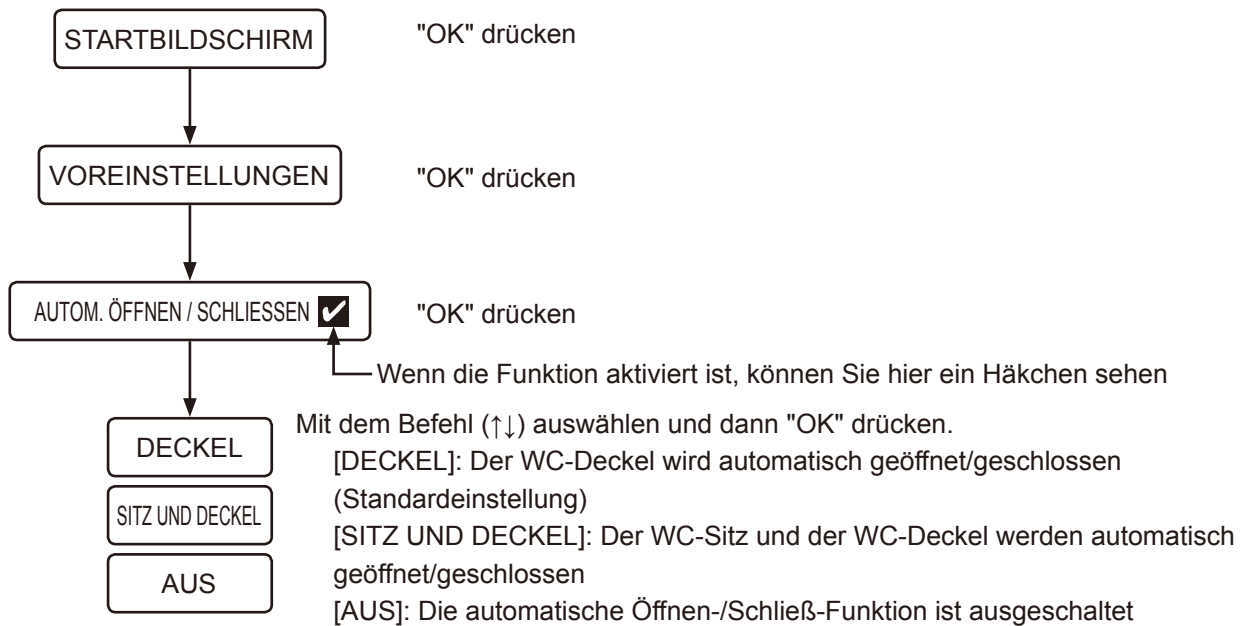

#### Hinweis:

- Durch direktes Sonnenlicht oder ein Heizgerät kann beim Sensor eine Fehlfunktion auftreten, sodass sich der Deckel automatisch öffnet.
- Wenn Sie den WC-Sitz von Hand öffnen oder schließen, muss dies vorsichtig erfolgen. Übermäßige Krafteinwirkung kann den Deckel beschädigen.
- Wenn sich der WC-Sitz oder Deckel automatisch öffnet oder schließt, halten Sie die Bewegung nicht manuell an oder kehren Sie die Bewegung nicht manuell um. Das kann die Funktion zum automatischen Schließen beschädigen oder zu deren Fehlfunktion führen.

## ■ Automatische Spülung (OPTIONAL)

\* Diese Funktion ist nur verfügbar, wenn ein GROHE-Spülkasten, der mit dem Installationsset für die automatische Spülung (separat erhältlich) ausgestattet ist, zusammen mit diesem Produkt installiert ist.

Standardmäßig ist eingestellt, dass die Toilette etwa 6 Sekunden, nachdem der Benutzer von der Toilette aufgestanden ist, gespült wird.

Sie können diese Verzögerung für das Einsetzen der Spülung in den Einstellungen ändern.

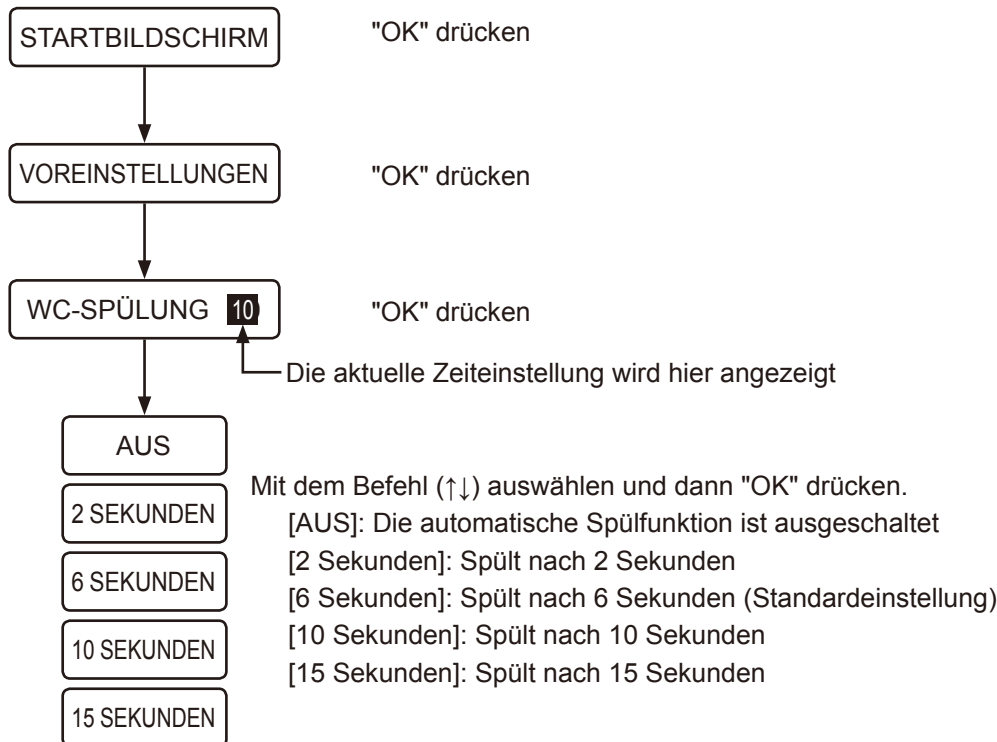

### Hinweis:

- Die automatische Spülung wird nicht aktiviert, wenn der Benutzer weniger als 10 Sekunden lang auf der Toilette gesessen hat.

## ■ VORSPÜLUNG (OPTIONAL)

\* Diese Funktion ist nur verfügbar, wenn ein GROHE-Spülkasten, der mit dem Installationsset für die automatische Spülung (separat erhältlich) ausgestattet ist, zusammen mit diesem Produkt installiert ist.

Wenn der Benutzer auf dem WC-Sitz sitzt, wird ein kleine Menge Wasser in die WC-Schüssel gespült, um eine eventuelle Anhaftung von Schmutz zu minimieren.

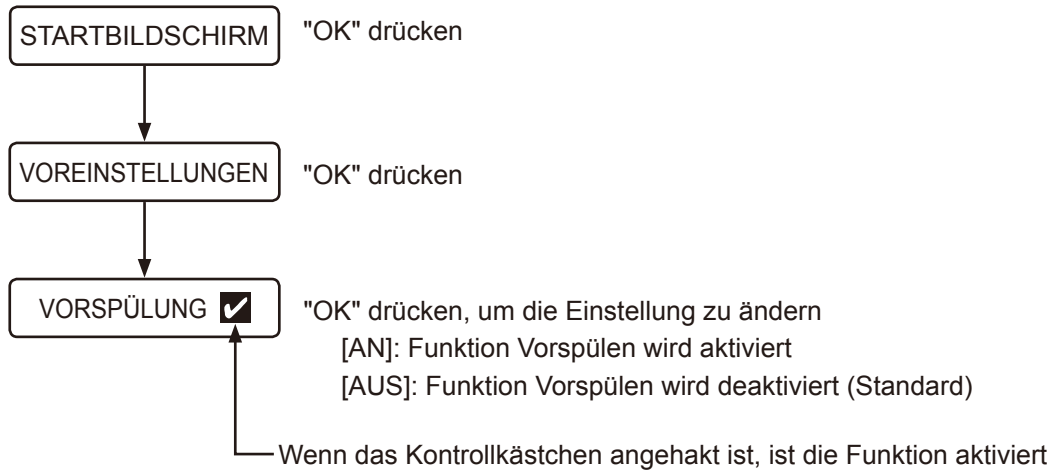

### HINWEIS:

- Wenn Sie die Spültaste sofort drücken, nachdem die Funktion Vorspülen aktiviert wurde, kann die Reinigungsfunktion vermindert werden.

## ■ Nachtlicht

Sobald der Sensor einen Benutzer erkannt hat, leuchtet im Inneren der Schüssel ein sanftes Licht auf. Wenn der Benutzer die Toilette wieder verlässt, erlischt das Licht automatisch nach ca. 1 Minute.

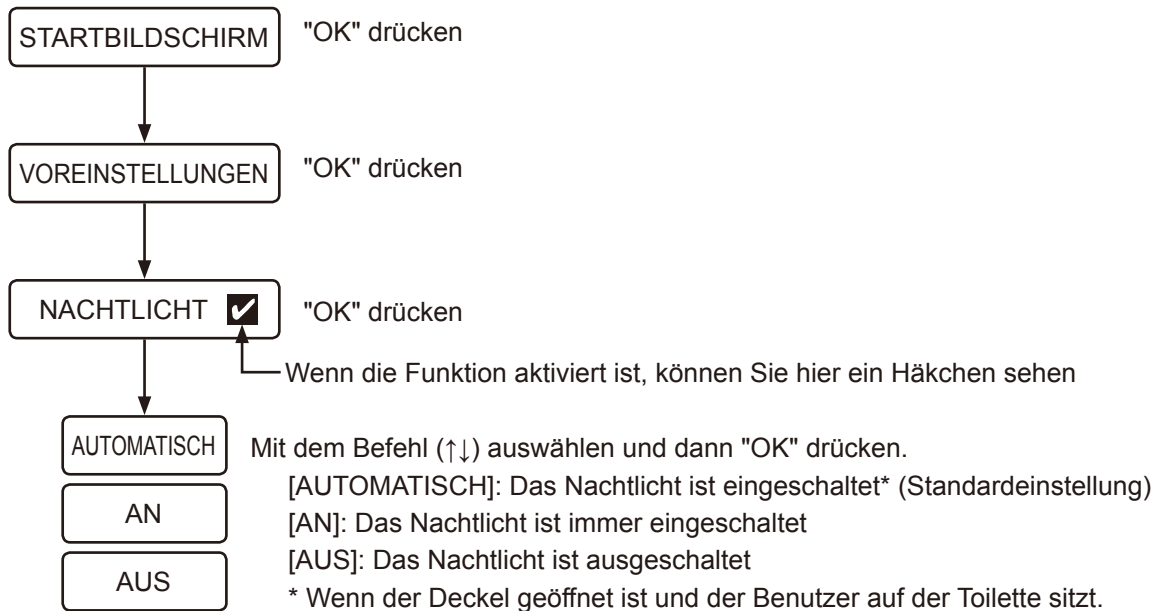

### HINWEIS:

- Wenn das Plasmacluster Ion (WC-Schüssel) auf An steht, hat das blaue Licht Vorrang .

## ■ Plasmacluster® Ionentechnologie

Es gibt zwei Modi für die Plasmacluster Ion-Funktion: Plasmacluster Ion (WC-Schüssel) und Plasmacluster Ion (Zimmer).

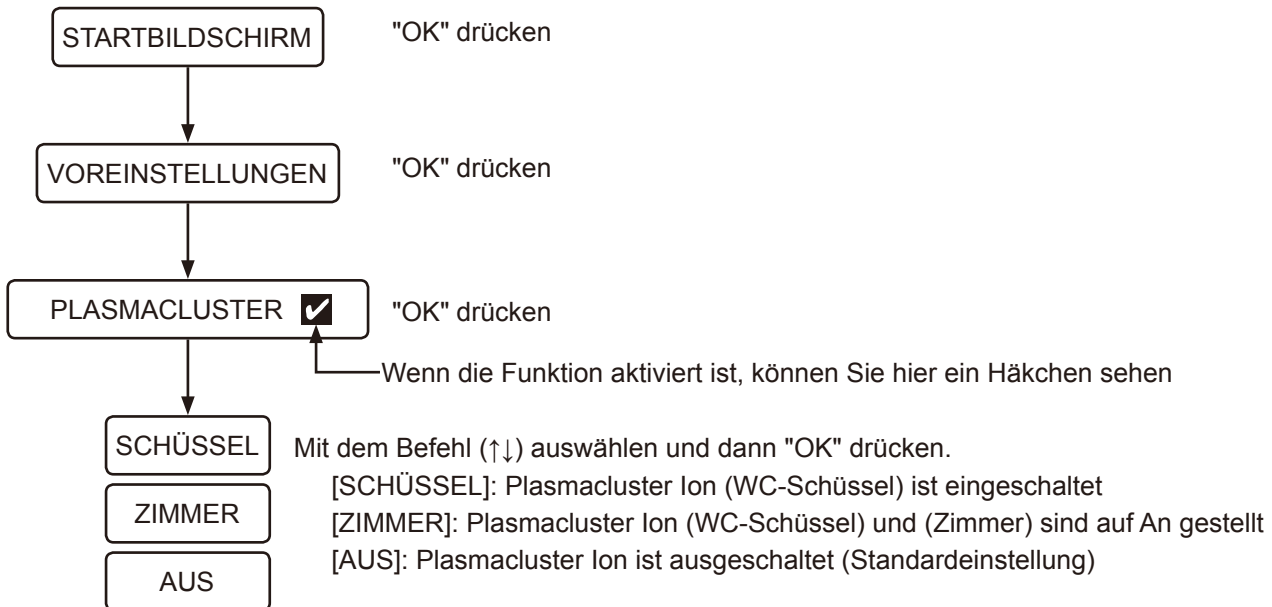

### Plasmacluster® Ion (WC-Schüssel)

Die Plasmacluster-Funktion setzt positive und negative Ionen in die Schüssel frei, um die schwebenden Schimmelpilzsporen und abgesetzten Bakterien in der Schüssel zu entfernen. Sie wirkt sich auch auf die Rückseite des WC-Sitzes aus, d. h. die Bereiche, die vom Spülwasser der Toilette nicht erreicht werden. Diese Funktion unterdrückt auch die Entstehung von Gerüchen, indem die geruchsverursachenden Bakterien beseitigt werden. Plasmacluster Ion (WC-Schüssel) funktioniert folgendermaßen:

- Plasmacluster Ion (WC-Schüssel) startet den Betrieb intermittierend, wenn die Plasmacluster-Funktion auf [SCHÜSSEL] steht und der WC-Deckel geschlossen ist.

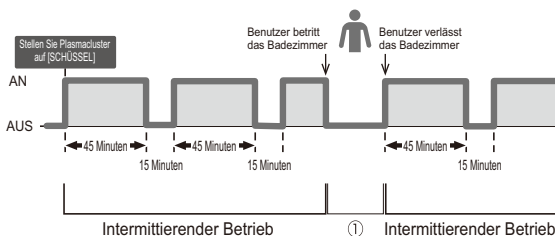

- Wenn ein Benutzer auf der Toilette erkannt wird, während Plasmacluster Ion (WC-Schüssel) aktiviert ist, wird diese Funktion vorübergehend ausgesetzt, wie in der obigen Abbildung ① gezeigt ist.
- Wenn ein Benutzer auf der Toilette erkannt wird und der WC-Deckel geöffnet wird (durch die Funktion zum automatischen Öffnen von Sitz und Deckel oder durch den Benutzer), während Plasmacluster Ion (WC-Schüssel) aktiviert ist, leuchtet das blaue Licht in der Schüssel für einen bestimmten Zeitraum auf.
- Wenn das WC gespült wird, während Plasmacluster Ion (WC-Schüssel) aktiviert ist, leuchtet das blaue Licht in der Schüssel für einen bestimmten Zeitraum auf.
- Wenn der WC-Sitzdeckel geschlossen wird, während Plasmacluster Ion (WC-Schüssel) aktiviert ist, blinkt das blaue Licht in der Schüssel.
- Plasmacluster Ion (WC-Schüssel) startet den Betrieb wieder intermittierend, nachdem der WC-Deckel geschlossen wurde.

## Hinweis:

- Während des Plasmacluster-Ion-Betriebs (WC-Schüssel) ist ein Geräusch mit blasender Luft zu hören.
- Möglicherweise entsteht ein leichter Ozongeruch durch den Ionengenerator, aber dessen Konzentration ist so gering, dass es keine Gesundheitsgefahr darstellt.
- Schließen Sie den Deckel, um die Wirkung dieser Funktion zu maximieren.
- Stellen Sie bei Verwendung der Plasmacluster-Ion-(WC-Schüssel)-Funktion die automatische Öffnungs-/Schließfunktion auf EIN oder schließen Sie den WC-Sitz manuell.
- Plasmacluster Ion (WC-Schüssel) funktioniert nicht, wenn der WC-Deckel entfernt wird.

### \*1. (Schwebende Schimmelpilzsporen)

Untersuchungsorganisation: Ishikawa Health Service Association

Untersuchungsmethode: Die Plasmacluster-Ionen wurden in ein Labor freigesetzt, das einer Raumgröße von ungefähr 12 qm entsprach. Die Menge an schwebenden Schimmelpilzsporen wurde dann mit einem Luftkeimsammler analysiert.  
(Plasmacluster-Ionen-Konzentration: 3.000/cm<sup>3</sup>)

Untersuchungsergebnis: Eliminierung von 99 % der Bakterien nach etwa 195 Minuten

Wirksamkeit: Eine gleichartige Wirkung kann erwartet werden, wenn die gleiche Ionenkonzentration wie diejenige verwendet wird, die durch den bei der Untersuchung verwendeten Plasmacluster-Ionengenerator im Untersuchungsraum von ungefähr 132 Quadratfuß freigesetzt wird.

### \*2. (Abgesetzte Bakterien)

Untersuchungsorganisation: Labor der japanischen Lebensmittelforschung

Untersuchungsmethode: Die Bakterien wurden in einem Untersuchungsraum von ungefähr 9 L auf einen Objektträger aufgetragen. Die Plasmacluster-Ionen wurden dann in die Luft freigesetzt. Der Objektträger wurde aus dem Untersuchungsraum entnommen. Die Wirksamkeit der Bakterienentfernung wurde nach einem Kultivierungszeitraum von zwei Tagen untersucht.  
(Plasmacluster-Ionen-Konzentration: 90.000/cm<sup>3</sup>)

Untersuchungsergebnis: Eliminierung von 99 % der Bakterien nach 40 Stunden.

Nummer der Prüfbescheinigung: 12086808001-01

Wirksamkeit: Die tatsächlichen Ergebnisse in tatsächlichen Räumen können je nach der Nutzung und den Umgebungsbedingungen, wie zum Beispiel der Temperatur und Luftfeuchtigkeit, schwanken. Die Plasmacluster-Ionen wirken gegen Bakterien, die sich in der WC-Schüssel abgesetzt haben. Das WC muss jedoch regelmäßig gereinigt werden.

### \*3. (Geruchsverursachende Bakterien)

Untersuchungsorganisation: Interne Untersuchung

Untersuchungsmethode: Die geruchsverursachenden Bakterien wurden in einem Untersuchungsraum von ungefähr 9 L auf einen Objektträger aufgetragen. Die Plasmacluster-Ionen wurden dann in die Luft freigesetzt. Der Objektträger wurde aus dem Untersuchungsraum entnommen. Die Wirksamkeit der Bakterienentfernung wurde nach einem Kultivierungszeitraum von zwei Tagen untersucht.  
(Ionen-Konzentration: 70.000/cm<sup>3</sup>)

Untersuchungsergebnis: Eliminierung von 99,0 % der Bakterien nach 30 Stunden.

Wirksamkeit: Die tatsächlichen Ergebnisse in tatsächlichen Räumen können je nach der Nutzung und den Umgebungsbedingungen, wie zum Beispiel der Temperatur und Luftfeuchtigkeit, schwanken. Die Plasmacluster-Ionen wirken gegen Bakterien, die sich in der WC-Schüssel abgesetzt haben. Das WC muss jedoch regelmäßig gereinigt werden. Die Auswirkung der Geruchs Entfernung kann je nach der Art und Stärke des Geruchs schwanken.

## Plasmacluster® Ion (Zimmer)

Die Plasmacluster-Funktion setzt im gesamten Badezimmer einmal täglich positive und negative Ionen frei, um das Badezimmer durch den Synergieeffekt mit der Geruchsabsaugung zu erfrischen. Plasmacluster Ion (Zimmer) funktioniert folgendermaßen:

- Diese Funktion startet 22 Stunden, nachdem der Benutzer Plasmacluster auf [ZIMMER] eingestellt hat- Wenn Plasmacluster Ion (Zimmer) aktiviert ist, startet diese Funktion immer zum gleichen Zeitpunkt des Tages, bis der Benutzer diese Funktion auf einen anderen Zeitpunkt des Tages einstellt.

Zum Beispiel: Wenn der Benutzer Plasmacluster [ZIMMER] um 6 Uhr morgens einstellt

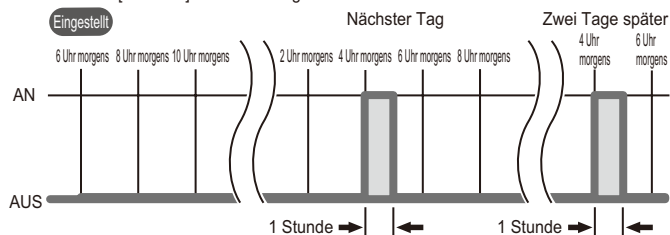

- Der WC-Deckel bleibt geöffnet, während Plasmacluster Ion (Zimmer) in Betrieb ist.
- Plasmacluster Ion (Zimmer) funktioniert an dem Tag nicht, wenn das WC zu Beginn des Betriebs benutzt wird.
- Plasmacluster Ion (Zimmer) ist ab dem nächsten Tag zur gleichen Zeit (22 Stunden nach der ursprünglichen Aktivierungszeit) in Betrieb.
- Plasmacluster Ion (Zimmer) stellt seinen Betrieb ein und ist für diesen Tag nicht in Betrieb, wenn irgendeine Bedienung (zum Beispiel eine Betätigung der Fernbedienung) erfolgt, während Plasmacluster Ion (Zimmer) in Betrieb ist.
- Plasmacluster Ion (Zimmer) ist ab dem nächsten Tag zur gleichen Zeit (22 Stunden nach der ursprünglichen Aktivierungszeit) in Betrieb.

### HINWEIS:

- Während des Plasmacluster-Ion-Betriebs (Zimmer) ist ein Geräusch mit blasender Luft zu hören.
- Möglicherweise entsteht ein leichter Ozongeruch durch den Ionengenerator, aber dessen Konzentration ist so gering, dass es keine Gesundheitsgefahr darstellt.
- Stellen Sie bei Verwendung von Plasmacluster Ion (Zimmer) die automatische Öffnungs-/Schließfunktion auf EIN.



## ■ Plasmacluster® Ion, Blaues Licht (WC-Schüssel)

Wenn [SCHÜSSEL] oder [ZIMMER] für die Plasmacluster-Ion-Funktion ausgewählt ist, leuchtet ein blaues Licht im Inneren der Schüssel, wenn der Benutzer erkannt oder der WC-Deckel geöffnet wird. Sie können das blaue Licht optional ausschalten.

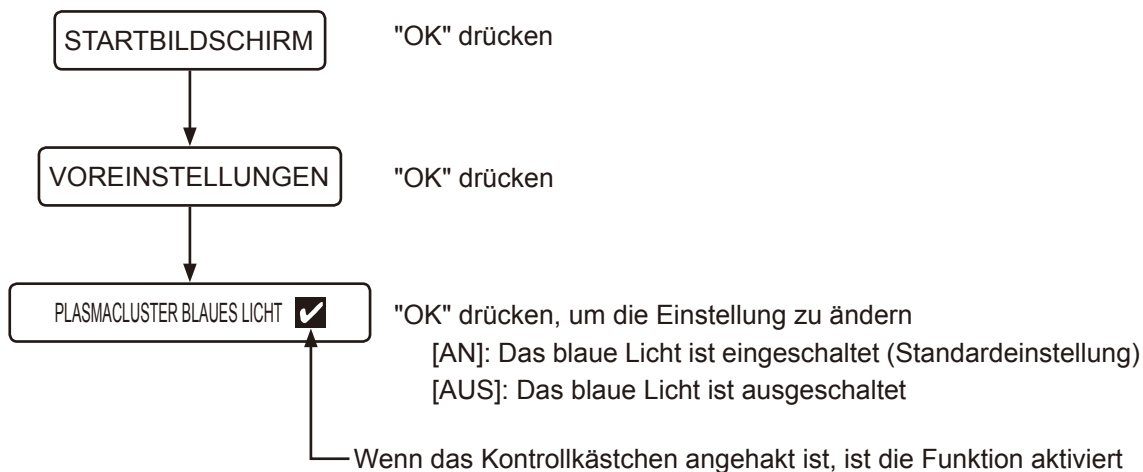

## ■ Geruchsabsaugung

Die Geruchsabsaugung wird aktiviert, wenn der WC-Deckel geöffnet wird oder der Benutzer auf dem WC-Sitz sitzt. Sie hält etwa 1 Minute, nachdem der Benutzer von der Toilette aufgestanden ist, automatisch an. Sie können die Geruchsabsaugung, die die Gerüche aus dem Inneren der WC-Schüssel entfernt, in den Einstellungen aktivieren oder deaktivieren.

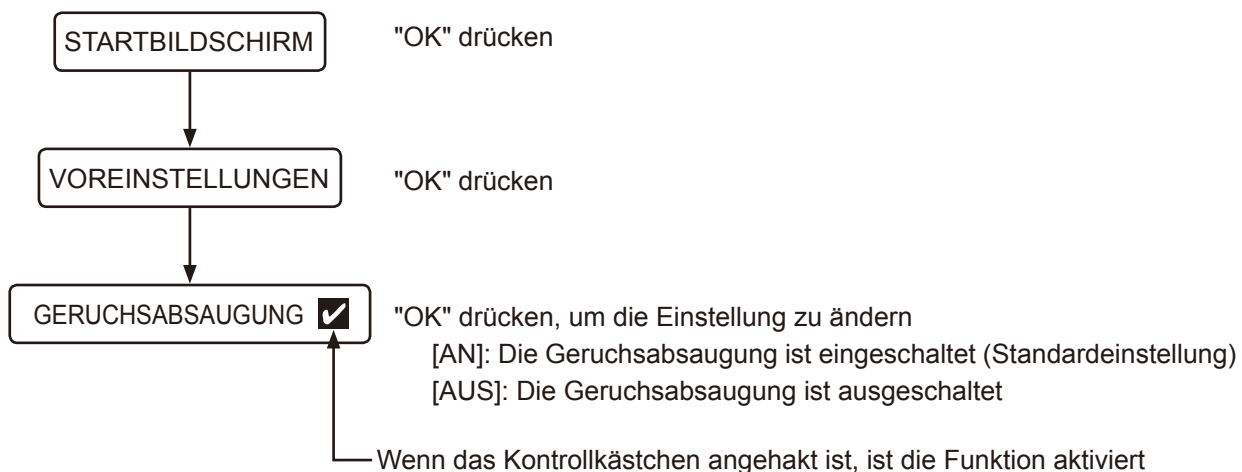

## ■ Tastenton

Sie können in den Einstellungen das Betriebsgeräusch des WCs und die Vibration der Fernbedienung aktivieren oder deaktivieren.

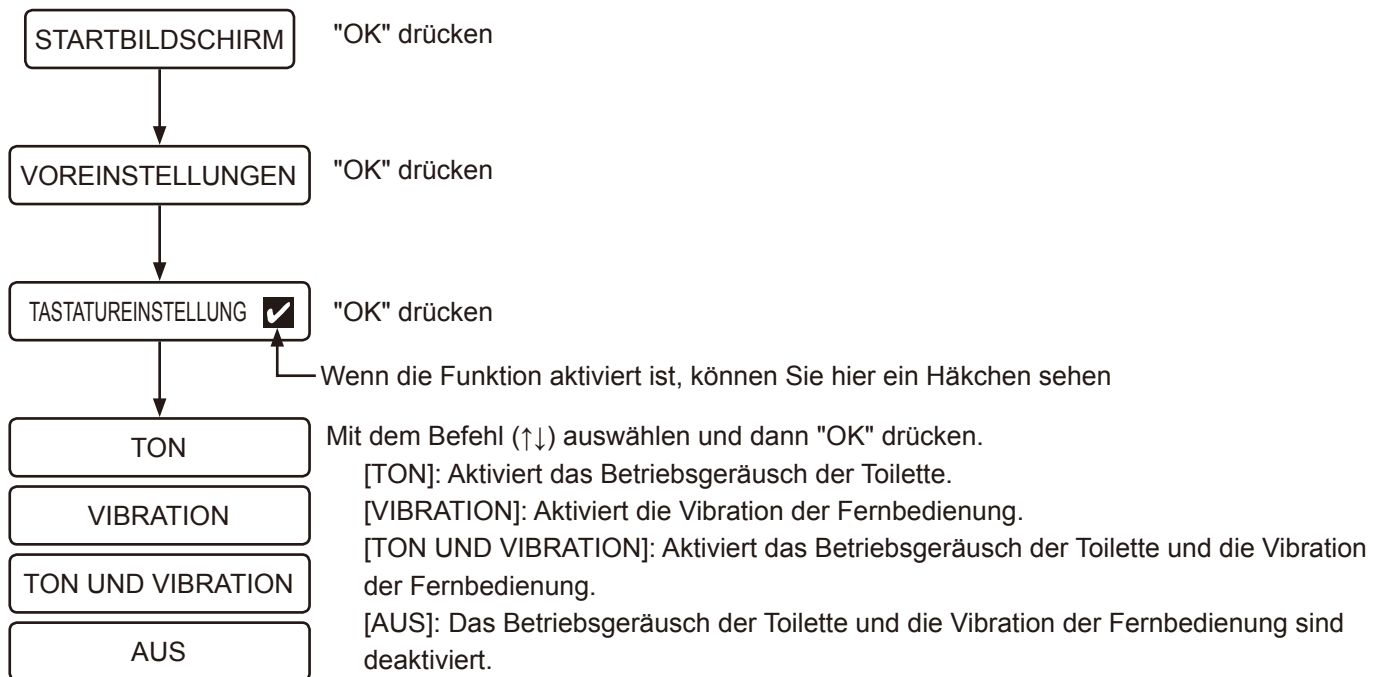

## ■ Ändern der Sprache

Sie können die Bildschirmsprache ändern (Englisch/Deutsch/Französisch/Spanisch).

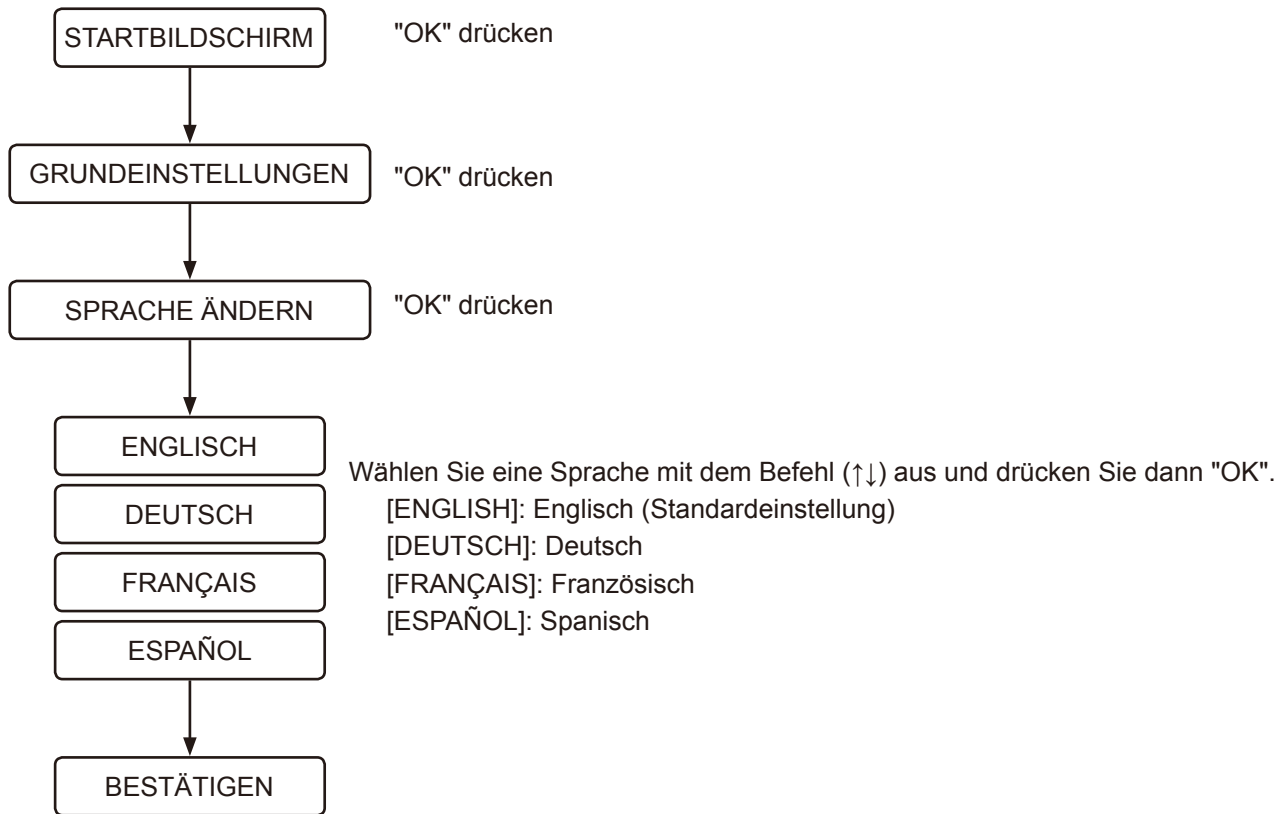

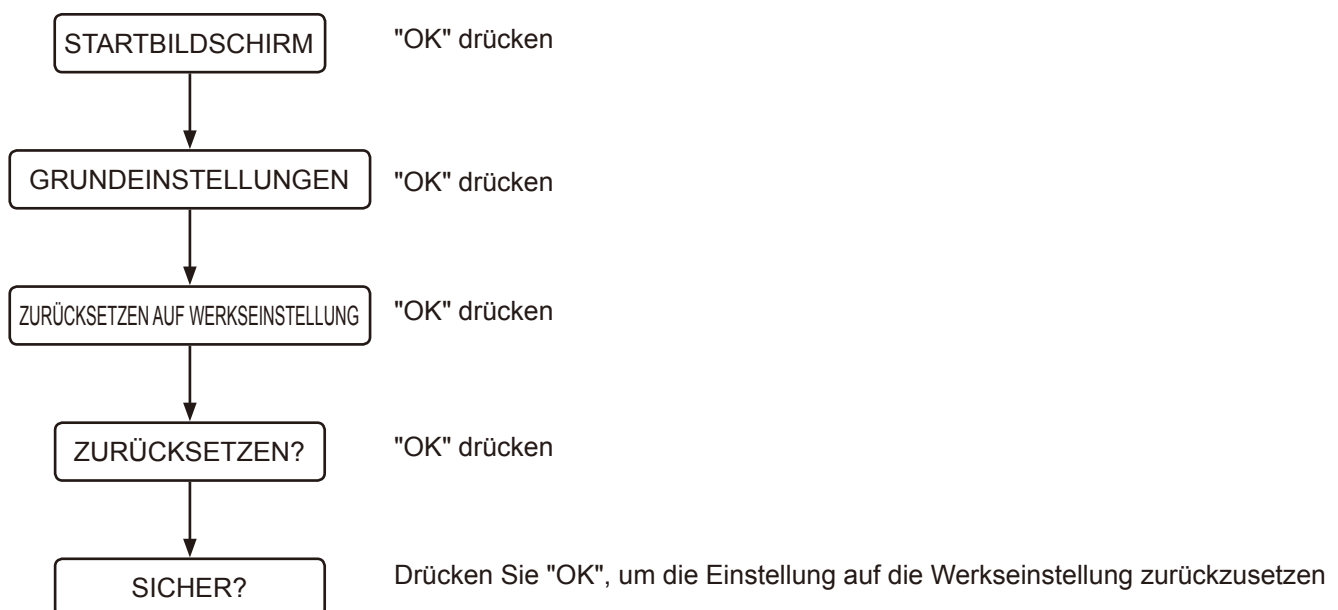

## ■ Zurücksetzen auf Werkseinstellung

Alle Einstellungen außer die Spracheinstellungen können auf die Werkseinstellungen zurückgesetzt werden.



## ■ Bildschirm ausschalten

Diese Funktion stellt den Betrieb des Geräts ein, wenn dieses längere Zeit nicht benutzt wurde.

- 1 Drücken Sie die Taste  (Power) länger als 2 Sekunden.  
[SYSTEM IM STANDBY. BITTE POWER TASTE DRÜCKEN] wird angezeigt und die Fernbedienung vibriert.
- 2 Wenn Sie das Gerät wieder einschalten möchten, drücken Sie die Taste  (Power) länger als 2 Sekunden.  
Der Bildschirm wird eingeschaltet, das GROHE-Logo blinkt 3-mal in weißer Farbe und die Fernbedienung vibriert.

## ■ Kopplung

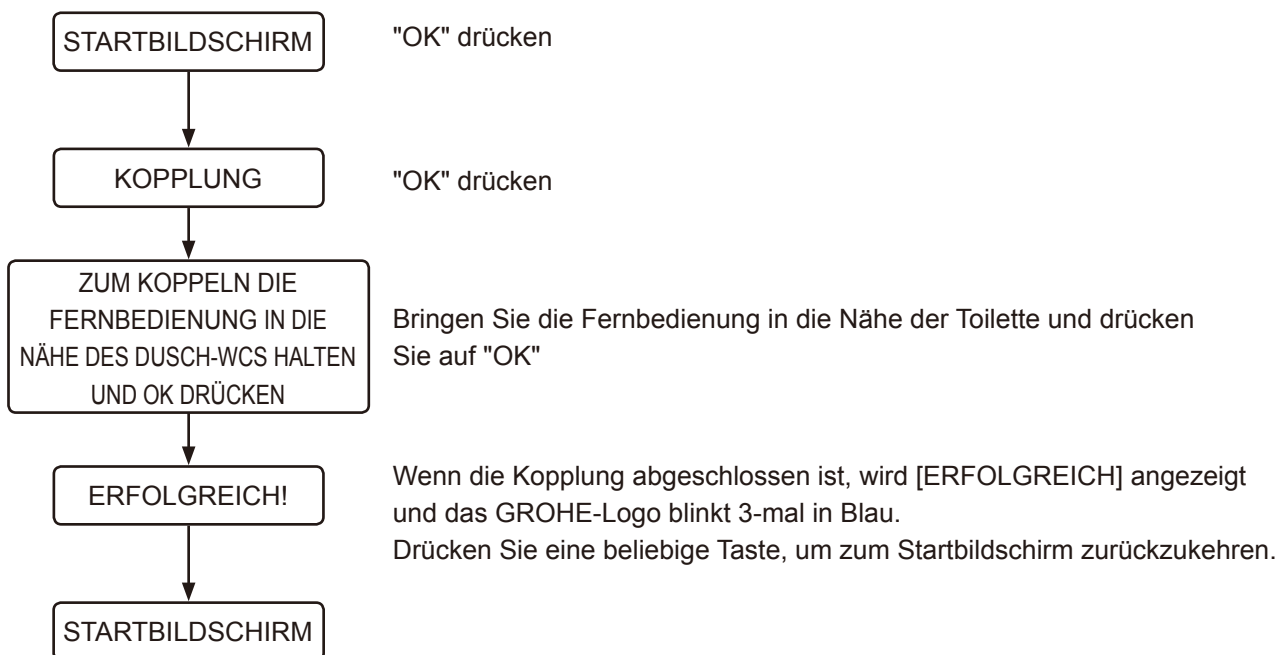

## Fehlerbehebung

### Alle Funktionen

#### Keine Funktion aktiv

Es ist kein Strom verfügbar.

- Überprüfen Sie, ob der Strom ausgefallen ist, der Schutzschalter ausgelöst wurde oder andere Probleme vorliegen.

Das WC ist ausgeschaltet.

- Drücken Sie zum Einschalten die Power-Taste am WC.

Ein Kurzschluss ist aufgetreten.

- Trennen Sie das Produkt von der Spannungsversorgung und wenden Sie sich an den Kundendienst.

Es liegt eine andere Spannung als 220 - 240 V vor.

- Trennen Sie das Produkt von der Spannungsversorgung und wenden Sie sich an den Kundendienst.

#### Fernbedienung funktioniert nicht

Die Fernbedienung ist ausgeschaltet.

- Drücken Sie die Taste  (Power) länger als 2 Sekunden, um das Gerät einzuschalten.

Die Batterien sind leer. (Wenn der Batteriestand zwischen 10 bis 20 % liegt, blinkt das GROHE-Logo in Orange oder in Rot und die Meldung [BATTERIE AUSTAUSCHEN] wird angezeigt.)

- Ersetzen Sie die Batterien durch neue. ([Seite 8](#))

Die Batterien sind nicht richtig eingelegt.

- Legen Sie die Batterien in der richtigen Ausrichtung ein.

Neben der Dusch-WC Einheit oder der Fernbedienung befinden sich Metallgegenstände.

- Entfernen Sie die Metallgegenstände.

Das WC ist mit einem Smartphone verbunden.

- Drücken Sie die Taste  (Stopp), um die Bluetooth-Verbindung zu beenden.

Es wird eine andere Fernbedienung als die mitgelieferte verwendet.

- Wenn eine andere als die Originalfernbedienung verwendet wird, muss diese am WC angemeldet werden. Die Vorgehensweise zur Registrierung finden Sie unten unter „Die Fernbedienung wurde nicht korrekt angemeldet“.

Die Fernbedienung wurde nicht korrekt angemeldet.

- Befolgen Sie nachfolgende Anweisungen, um die Fernbedienung an dem WC anzumelden.

1. Nehmen Sie die Fernbedienung aus der Haltung und halten Sie sie in die Nähe des WCs.

2. Drücken Sie die Taste  (OK).

3. Befolgen Sie die auf dem Bildschirm angezeigte Anweisung.

Der Benutzer berührt eine Stelle außerhalb des Tastenerkennungsbereichs.

- Berühren Sie die gewünschte Taste erneut, bis das GROHE-Logo unten auf der Fernbedienung aufleuchtet.

Der Benutzer berührt die Taste, während die andere Hand/ein anderer Finger den Erkennungsbereich einer anderen Taste berührt.

- Berühren Sie die gewünschte Taste erneut, ohne gleichzeitig eine andere Stelle um den Tastenerkennungsbereich zu berühren.

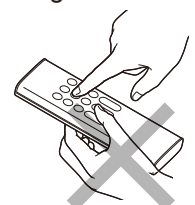

## Duschen

### Es wird kein Wasser ausgesprüht

Das Wasserabsperrventil ist zuge dreht.

- Das Wasserabsperrventil befindet sich im Spülkasteninneren. Wenden Sie sich an den Kundendienst.

Das Sieb ist verstopft.

- Das Sieb befindet sich innerhalb des WC-Beckens. Wenden Sie sich an den Kundendienst.

Die Strahlstärke ist zu niedrig oder die Strahlstärke ist auf das niedrigste Niveau eingestellt.

- Drücken Sie die Taste + für die Einstellung der Strahlintensität. ([Seite 14](#))



Der Sensor für die Benutzererkennung hat keinen Benutzer erkannt.

- Setzen Sie sich auf den WC-Sitz oder ändern Sie Ihre Sitzposition. Setzen Sie sich beispielsweise auf dem Sitz weiter nach hinten.

Die Kleidung des Benutzers kann nur schwer erkannt werden.

- Der Sensor muss in der Lage sein, die Haut des Benutzers erkennen zu können.

Das WC wird gespült.

- Hierbei handelt es sich nicht um eine Fehlfunktion. Der Spülvorgang hat Vorrang. Drücken Sie erneut auf  (Anal-Dusche) oder  (Lady-Dusche für Frauen), nachdem der Spülvorgang beendet wurde.

### Es dauert sehr lange, bis Wasser ausgesprüht wird

Die Temperatur des Wassers, mit dem die Dusch-WC Einheit versorgt wird, ist zu niedrig.

- Hierbei handelt es sich nicht um eine Fehlfunktion. Wenn die Wassertemperatur im Winter extrem niedrig ist, kann es wegen der Aufbereitung des warmen Wassers etwas länger als üblich dauern, bis das Wasser ausgesprüht wird.

### Wasser ist nicht warm

Die Wassertemperatur ist auf ihre niedrigste Gradzahl eingestellt.

- Wählen Sie unter [Voreinstellungen] die [WASSESTEMPERATUR] aus und stellen Sie die Temperatur auf die gewünschte Stufe ein. ([Seite 14](#))

Die Temperatur des zugeführten Wassers ist äußerst niedrig.

- Die Wassertemperatur während des Duschvorgangs kann niedriger als erwartet ausfallen, dies kann zum Beispiel während des Winters auftreten, wenn das Wasser in der Leitung kälter ist.

### Strahlstärke zu niedrig

Die Strahlstärke ist auf das niedrigste Niveau eingestellt.

- Drücken Sie die Taste + für die Einstellung der Strahlintensität. ([Seite 14](#))

### Instabiler Düsenverschluss

Eine Reinigungsbürste oder andere Werkzeuge haben den Düsenverschluss während der Reinigung berührt, wodurch instabil geworden ist.

- Bringen Sie den Düsenverschluss korrekt an. ([Seite 47](#))

---

Die Richtung des Duschstrahls ist falsch eingestellt

Der Düsenaufsatz ist nicht richtig ausgerichtet.

- Richten Sie den Düsenaufsatz korrekt aus.

---

Aus der Dusch-WC Einheit kommt ein mechanisches Geräusch

Beim Stoppen des Strahls kommt aus der Dusch-WC Einheit ein mechanisches Geräusch.

- Hierbei handelt es sich nicht um eine Fehlfunktion. Es handelt sich um das Betriebsgeräusch, das vom Motor erzeugt wird, wenn das WC ordnungsgemäß funktioniert. Solange die Strahlstärke und/oder die Position des Duscharsms korrekt eingestellt werden können, stellt dies Geräusch kein Problem dar.

## Geruchsabsaugung

---

Der Ventilator der Geruchsabsaugung läuft ununterbrochen

Der Sensor für die Benutzererkennung ist blockiert oder nass.

- Wischen Sie den Sensor mit einem weichen, feuchten Tuch ab.

Das Plasmacluster Ion (WC-Schüssel) ist in Betrieb.

- Hierbei handelt es sich nicht um eine Fehlfunktion. Plasmacluster Ion (WC-Schüssel) funktioniert intermittierend (45 Minuten in Betrieb, dann 15 Minuten Pause). Der Geruchsabsaugungsventilator läuft nach der Benutzung der Toilette (wenn der Benutzer von der Toilette aufsteht) 1 Minute lang.

---

Der Ventilator der Geruchsabsaugung funktioniert nicht

Die [GERUCHSABSAUGUNG] ist ausgeschaltet.

- Stellen Sie die [GERUCHSABSAUGUNG] auf [AN]. ([Seite 27](#))

Der Sensor für die Benutzererkennung ist verschmutzt oder der Benutzer sitzt seit über 2 Stunden auf dem WC-Sitz.

- Eventuell ist die Erkennungsfunktion des Sensors fehlerhaft. Wischen Sie den Sensor mit einem weichen, feuchten Tuch ab. Der Geruchsabsaugungsventilator hält nach 2 Stunden Dauerbetrieb automatisch an.

---

Die Effektivität der Geruchsabsaugung hat nachgelassen

Wenn sich auf dem Filtersieb der Geruchsabsaugung Schmutz befindet, kann dies die Geruchsentfernung beeinträchtigen.

- Reinigen Sie das Filtersieb der Geruchsabsaugung, falls Sie eine Geruchsbildung wahrnehmen. ([Seite 48](#))

## Automatische WC-Spülung

Das WC wird nicht automatisch gespült

[WC-SPÜLUNG] ist auf [AUS] eingestellt.



- Wählen Sie für die [WC-SPÜLUNG] die Einstellung [AUS]. ([Seite 21](#))

Ein anderer Spülkasten als der GROHE-Spülkasten ist zusammen mit diesem Produkt installiert.

- Diese Funktion ist nur verfügbar, wenn ein GROHE-Spülkasten, der mit dem Installationsset für die automatische Spülung (separat erhältlich) ausgestattet ist, zusammen mit diesem Produkt installiert ist.

Der Wasserdurchfluss ist während des Spülvorgangs schwach oder das WC wird nicht vollständig gespült

Es wurde zu viel Toilettenpapier verwendet.

- Sollte zu viel Toilettenpapier verwendet werden, wird es möglicherweise nicht vollständig durch Betätigen der Taste  (Spülung mit geringer Spülmenge) entsorgt. In diesem Fall muss die Taste  (Vollspülung) gedrückt werden.

Verstopftes WC-Becken

Es wurde zu viel Toilettenpapier verwendet.

- Stellen Sie die [WC-SPÜLUNG] auf [AUS] und beheben Sie anschließend die Verstopfung in dem WC. ([Seite 21](#))

\* Während der Behebung der Verstopfung kann das WC automatisch spülen, sodass das Wasser im WC-Becken überläuft.

Spülung startet beim Sitzen auf dem WC-Sitz

- Hierbei handelt es sich nicht um eine Fehlfunktion. Die Funktion Vorspülen ist in Betrieb. Wenn der Benutzer auf dem WC-Sitz sitzt, wird eine kleine Menge an Wasser in die WC-Schüssel gespült, um eine eventuelle Anhaftung von Schmutz zu minimieren.

## Fön

Der Fön funktioniert nicht

Der Sensor für die Benutzererkennung hat den Benutzer nicht erkannt.

- Setzen Sie sich auf den WC-Sitz. Oder ändern Sie Ihre Sitzhaltung. Setzen Sie sich beispielsweise auf dem Sitz weiter nach hinten.

Die Kleidung des Benutzers kann nur schwer erkannt werden.

- Der Sensor muss in der Lage sein, die Haut des Benutzers erkennen zu können.



---

## Die Luft ist nicht warm

Die [FÖNTEMPERATUR] ist zu niedrig eingestellt.

- Drücken Sie die Taste  (Temperatureinstellung), um die Temperatur einzustellen. ([Seite 16](#))

---

## Plötzlicher Abbruch der warmen Luftzufuhr

Die Trocknungsfunktion wurde mehr als 4 Minuten lang verwendet.

- Drücken Sie die Taste  (Föhn) erneut. ([Seite 16](#))

---

## Fön-Geräusch ist laut

Wenn die [FÖNTEMPERATUR] auf Hoch gestellt ist, wird das Föngeräusch wegen der erhöhten Ventilatorumdrehzahl lauter.



- Stellen Sie [FÖNTEMPERATUR] auf Mittel oder Niedrig. ([Seite 16](#))

# Automatisches Öffnen und Schließen von Sitz und Deckel

---

## Der Deckel schließt sich zu schnell

Der WC-Deckel wird manuell nach unten gedrückt, während die Funktion zum automatischen Schließen aktiviert ist.

- Drücken Sie nicht den WC-Sitz/Deckel nach unten, wenn die Funktion zum automatischen Schließen aktiviert ist.  
Drücken Sie die Taste  (WC-Sitz und Deckel öffnen). Wenn sich der WC-Sitz nicht öffnen oder schließen lässt, wenn Sie die Taste  (WC-Sitz und Deckel öffnen) und  (WC-Sitz und Deckel schließen) drücken, schalten Sie die Toilette aus und fragen Sie den Kundendienst.

---

## Sitz und Deckel öffnen oder schließen sich nicht automatisch

[AUTOM. ÖFFNEN / SCHLIESSEN] ist auf [AUS] eingestellt.

- Stellen Sie [AUTOM. ÖFFNEN / SCHLIESSEN] für [DECKEL] oder [SITZ UND DECKEL] ein. ([Seite 20](#))

Der Deckel wurde nicht korrekt montiert.

- Montieren Sie den Deckel in der richtigen Art und Weise. ([Seite 42](#))

Der Näherungssensor ist blockiert oder verschmutzt.

- Reinigen Sie den Sensor oder entfernen Sie Gegenstände, welche den Sensor blockieren könnten.

---

## Der Deckel bewegt sich, obwohl niemand vor dem WC steht

Der Näherungssensor ist direktem Sonnenlicht ausgesetzt.

- Der Sensor darf nicht direktem Sonnenlicht ausgesetzt werden.

Der Näherungssensor ist blockiert oder verschmutzt.

- Reinigen Sie den Sensor oder entfernen Sie Gegenstände, welche den Sensor blockieren könnten.

---

### Der Deckel bleibt geöffnet

Der Näherungssensor ist blockiert oder verschmutzt.

- Reinigen Sie den Sensor oder entfernen Sie Gegenstände, welche den Sensor blockieren könnten.

Das Plasmacluster Ion (Zimmer) ist in Betrieb.

- Hierbei handelt es sich nicht um eine Fehlfunktion. Zum eingestellten Zeitpunkt arbeitet Plasmacluster Ion (Zimmer) automatisch, indem der WC-Deckel geöffnet wird, um die Plasmaclusterionen zur Erfrischung des Badezimmers freizugeben.

## Plasmacluster Ion (WC-Schüssel)

---

### Plasmacluster Ion (WC-Schüssel) funktioniert nicht

[PLASMACLUSTER] ist auf [AUS] eingestellt.

- Stellen Sie [PLASMACLUSTER] auf [SCHÜSSEL] oder [ZIMMER] ein.

[AUTOM. ÖFFNEN / SCHLIESSEN] ist auf [AUS] eingestellt.

- Plasmacluster Ion (WC-Schüssel) funktioniert nur, wenn der WC-Sitzdeckel geschlossen ist. Stellen Sie [AUTOM. ÖFFNEN / SCHLIESSEN] auf eine andere Einstellung als [AUS].

Der WC-Deckel ist offen.

- Plasmacluster Ion (WC-Schüssel) funktioniert nur, wenn der WC-Deckel geschlossen ist. Schließen Sie den WC-Deckel manuell.

## Plasmacluster Ion (Zimmer)

---

### Plasmacluster Ion (Zimmer) funktioniert nicht

[PLASMACLUSTER] ist auf [AUS] oder [SCHÜSSEL] eingestellt.

- Stellen Sie [PLASMACLUSTER] auf [ZIMMER] ein.

[AUTOM. ÖFFNEN / SCHLIESSEN] steht auf [AUS], und der WC-Sitz ist geschlossen.

- Stellen Sie [AUTOM. ÖFFNEN / SCHLIESSEN] auf eine andere Einstellung als [AUS].

Die Toilette wird zu der Zeit benutzt, wenn das Plasmacluster Ion (Zimmer) in Betrieb ist.

- Plasmacluster Ion (Zimmer) stellt den Betrieb ein, wenn die Toilette benutzt wird. Für den Rest des Tages wird der Betrieb nicht wieder aufgenommen. Plasmacluster Ion (Zimmer) geht ab dem nächsten Tag zur gleichen Zeit in Betrieb.

---

### Plasmacluster Ion (Zimmer) stoppt während des Betriebs

Ein Vorgang wird ausgeführt, während das Plasmacluster Ion (Zimmer) in Betrieb ist.

- Plasmacluster Ion (Zimmer) stellt den Betrieb ein, wenn ein anderer Vorgang ausgeführt wird. Für den Rest des Tages wird der Betrieb nicht wieder aufgenommen. Plasmacluster Ion (Zimmer) startet ab dem nächsten Tag zur gleichen Zeit.

## Entkalkung

Der Bildschirm "BITTE ENTKALKUNG DURCHFÜHREN" wird angezeigt und das GROHE-Logo blinkt in Orange.

- \* Sobald der Entkalkungsvorgang gestartet wurde, kann er nicht angehalten, auch wenn Sie die Taste  (Stopp) drücken. Nach dem Abschluss des Entkalkungsvorgangs kann die Toilette benutzt werden.

[Diese Markierungen informieren Sie, dass Sie die Entkalkung durchführen und den Düsenaufsatz austauschen müssen.](#)

- Bitte führen Sie die Entkalkung durch. (Bitte erwerben Sie das separat erhältliche Entkalkungsset. Die Produktnummer lautet 46978001.)
- Bitte tauschen Sie den Düsenaufsatz aus. (Der Düsenaufsatz ist im Entkalkungsset enthalten. Bitte erwerben Sie das separat erhältliche Entkalkungsset. Die Produktnummer lautet 46978001.)

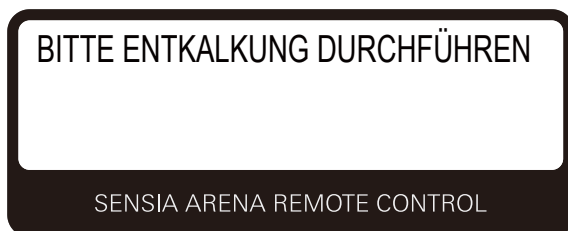

[FEHLER BEIM SPÜLEN... OK DRÜCKEN, UM ES ERNEUT ZU VERSUCHEN] erscheint auf dem Bildschirm

[Das Ventil des Wartungskits ist geschlossen.](#)

- Öffnen Sie das Ventil, wählen Sie [AUF] auf dem Bildschirm, dann versuchen Sie erneut zu entkalken.

## Smartphone-App

Das Koppeln von Smartphone und WC konnte nicht erfolgreich durchgeführt werden

[Das WC ist bereits mit einem anderen Smartphone verbunden.](#)

- Drücken Sie die Taste  (Stopp), um die aktuelle Bluetooth-Verbindung zu beenden. Starten Sie die Anwendung neu und führen Sie das Koppeln erneut durch.

Das Smartphone kann mit dem WC nicht verbunden werden

[Neben der Dusch-WC Einheit befinden sich Metallgegenstände.](#)

- Entfernen Sie die Metallgegenstände.

[In der Anwendung wurde ein anderes WC ausgewählt.](#)

- Stellen Sie sicher, dass bei der Verbindung des Smartphones mit dem WC die drei Pieptöne zu hören sind.

Zum WC kann keine Verbindung hergestellt oder das WC kann nicht anhand der Anwendung bedient werden

[Das WC erkennt beim Kopplungsvorgang keine Daten.](#)

- Führen Sie die Kopplung in den folgenden Fällen durch: bei der ersten Inbetriebnahme der Anwendung, wenn das Smartphone durch ein anderes ersetzt wurde und bei Verwendung der Anwendung für ein anderes WC.

[Das Smartphone wurde durch ein anderes ersetzt.](#)

- Laden Sie die App herunter und führen Sie die Kopplung erneut durch. Bitte beachten Sie, dass die vom vorherigen Smartphone gespeicherten Daten verloren gehen und nicht wieder hergestellt werden können.

[Das WC ist bereits mit einem anderen Smartphone verbunden.](#)

- Drücken Sie die Taste  (Stopp), um die aktuelle Bluetooth-Verbindung zu beenden. Starten Sie die App neu und führen Sie das Koppeln erneut durch.

[Der WC-Deckel ist geschlossen.](#)

- Öffnen Sie den WC-Deckel und starten Sie die Anwendung neu.

[Es wurden mehr als 8 Smartphones registriert.](#)

- Wenn mehr als 8 Smartphones gekoppelt sind, muss das Smartphone, das vor den letzten 8 Smartphones gekoppelt wurde, erneut gekoppelt werden.

[Die Bluetooth-Funktion des Smartphones ist ausgeschaltet.](#)

- Schalten Sie die Bluetooth-Funktion des Smartphones ein.

## Verschiedenes

---

Wassertropfen befinden sich an der Unterseite des WCs

Durch hohe Luftfeuchtigkeit bildet sich Kondenswasser.

- Wischen Sie die Wassertropfen häufig ab. Sorgen Sie außerdem für eine angemessene Belüftung des Badezimmers.

---

Die Düsenführung schließt nicht

- Hierbei handelt es sich nicht um eine Fehlfunktion. Der Düsenverschluss bleibt während der Geruchsabsaugung, Plasmacluster Ion (WC-Schüssel) oder (Zimmer) offen. Schalten Sie die Einstellung bei Bedarf aus.

---

Der Modus „Sitz besetzt“ wurde unterbrochen und zurückgesetzt

- Der Modus „Sitz besetzt“ wurde eventuell aufgrund elektromagnetischer Einflüsse unterbrochen und zurückgesetzt.

## Vor der Reinigung

### ■ Leitfaden

In diesem Abschnitt von GROHE finden Sie einige Hinweise, wie dieses Produkt zu reinigen ist. Bitte beachten Sie, dass einige Reinigungsgeräte und -mittel nicht verwendet werden dürfen. Allgemein empfiehlt GROHE für dieses Produkt Allzweck-Flüssigreiniger.

### Reinigungsutensilien

#### Weiches Tuch

➤➤ Für WC-Sitz, Deckel, Abdeckung, WC-Becken

#### Schwamm: Verwenden Sie einen weichen Schaumstoffschwamm.

➤➤ Für den Düsenaufsatz

#### Toilettenbürste (nicht scheuernde)

➤➤ Für das WC-Becken

#### Gummihandschuhe: Tragen Sie zum Schutz Ihrer Hände Gummihandschuhe.

➤➤ Schlagen Sie die Kanten um, damit kein Wasser und Reinigungsmittel in die Handschuhe eindringt.

### Reinigungsmittel

Nicht scheuernder und neutraler WC-Reiniger: Entfernt gelbliche und/oder schwarze Verunreinigungen vom WC-Becken.

➤➤ Keramikteile

#### Hinweis:

- AQUA CERAMIC schafft eine glatte hydrophile Schicht auf der Keramikoberfläche, die dafür sorgt, dass nahezu kein Schmutz oder Kalk zurückbleibt. Eine Reinigung ist jedoch weiterhin erforderlich. Wenn die Verunreinigungen auf der Keramikoberfläche verbleiben oder der Stuhlgang fetthaltig ist, ist es möglicherweise nicht einfach, diese zu entfernen. Reinigen Sie die Toilette in regelmäßigen Abständen. Um die Wirkung von AQUA CERAMIC vollständig aufrechtzuerhalten, verwenden Sie die folgenden Reinigungsmittel und -werkzeuge nicht.
  - Starke alkalische/saure Reiniger
  - Scheuernde Reiniger
  - Wasserabweisende und bewuchsverhindernde Reiniger oder Beschichtungsmittel
  - Reinigungsutensilien, wie metallische oder abrasive Bürsten, die die Materialoberfläche beschädigen





- Stellen Sie während der Reinigung die Funktionen [WC-SPÜLUNG] und [AUTOM. ÖFFNEN / SCHLIESSEN] auf [AUS], um versehentliche Fehlsignale zu vermeiden. ([Seite 21](#)) ([Seite 20](#))

## Reinigung

### ■ WC-Sitz, Deckel, Abdeckung und Fernbedienung (Kunststoffteile)

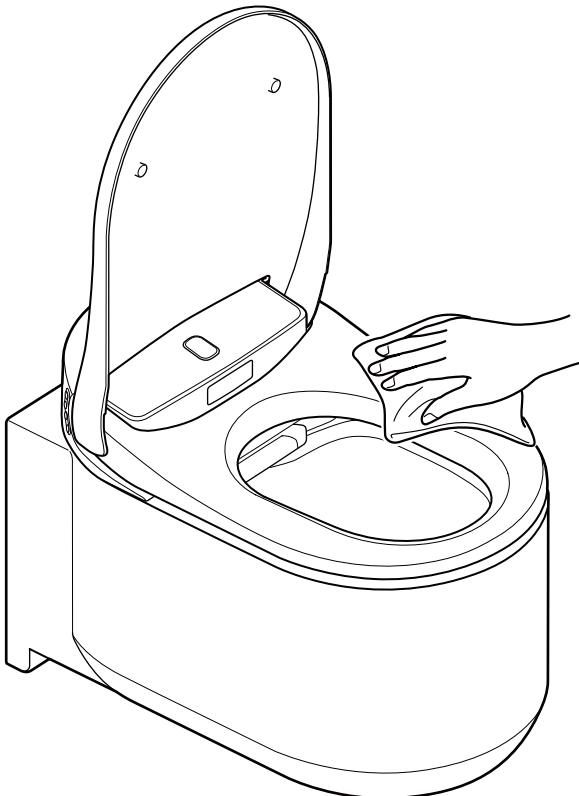
Wischen Sie die Oberfläche mit einem feuchten, weichen Tuch ab.



GROHE empfiehlt, das WC häufig zu reinigen, damit sich kein Schmutz auf der WC-Oberfläche ansammelt. Darüber hinaus verhindert die Reinigung mit einem feuchten Tuch eine elektrostatische Aufladung, welche Staubpartikel anziehen und schwärzliche Verunreinigungen hervorrufen kann.

#### Hinweis:

- Reinigen Sie die Oberfläche nicht mit einem trockenen Tuch oder Toilettenpapier, da diese Kratzer verursachen können.
- Schalten Sie für die Reinigung der Fernbedienung das WC aus, um versehentliche Fehlsignale zu vermeiden.

## ■ Abnehmen des Deckels zur Reinigung

Der Deckel kann leicht abgenommen werden. Dies ist insbesondere bei der Reinigung der bedeckten Scharniere oder bei der Reinigung des gesamten Deckels nützlich.

### Hinweis:

- Schalten Sie das WC aus, wenn Sie den WC-Deckel abnehmen. Wenn der Strom nicht abgeschaltet wird, kann dies zu Schäden an den Innenteilen des Geräts führen.

## Abnehmen des WC-Deckels

1. Schalten Sie das WC über den Hauptschalter am WC aus. ([Seite 5](#))

### Hinweis:

- Üben Sie auf den Deckel keine übermäßige Kraft aus, da er hierdurch beschädigt werden kann.
- Öffnen Sie den WC-Sitz nicht, wenn der Deckel abgenommen wurde, da der Sitz hierdurch Kratzer oder Beschädigungen davontragen könnte.
- Das WC darf ohne Deckel nicht verwendet werden.

2. Öffnen Sie den Deckel.

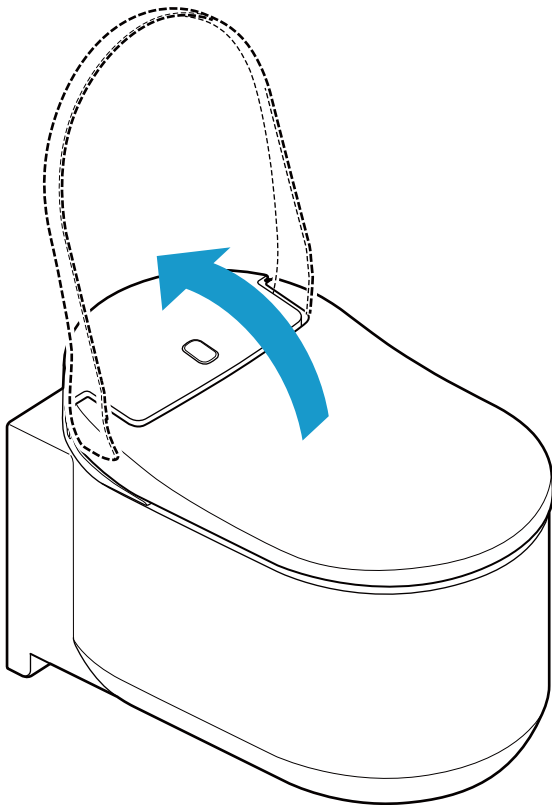



3. Schieben Sie die Verriegelungen an beiden Seiten des Deckels nach oben.

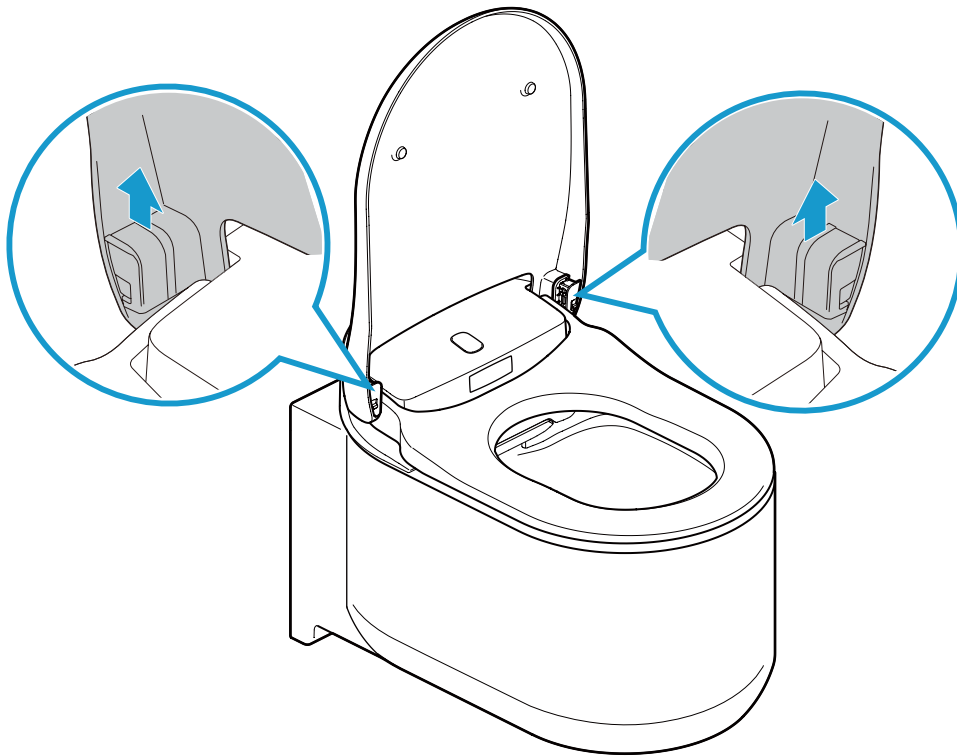

4. Schließen Sie den Deckel.

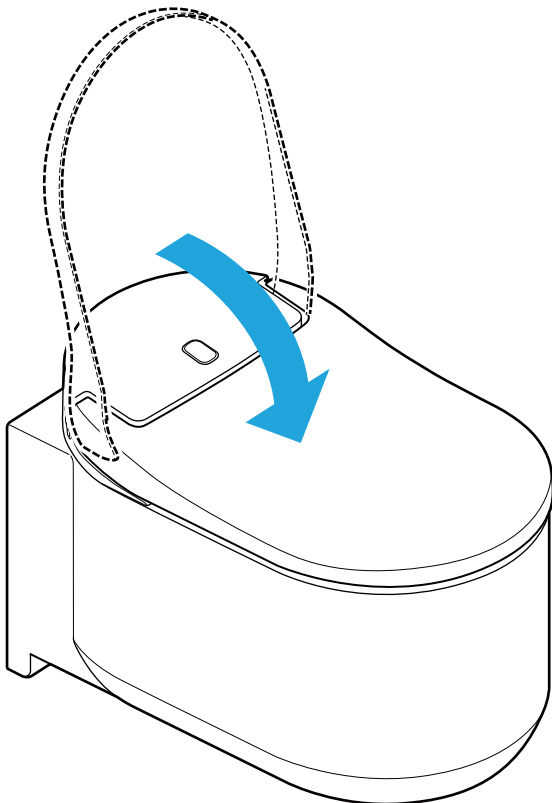

5. Heben Sie den Deckel mit beiden Händen an.

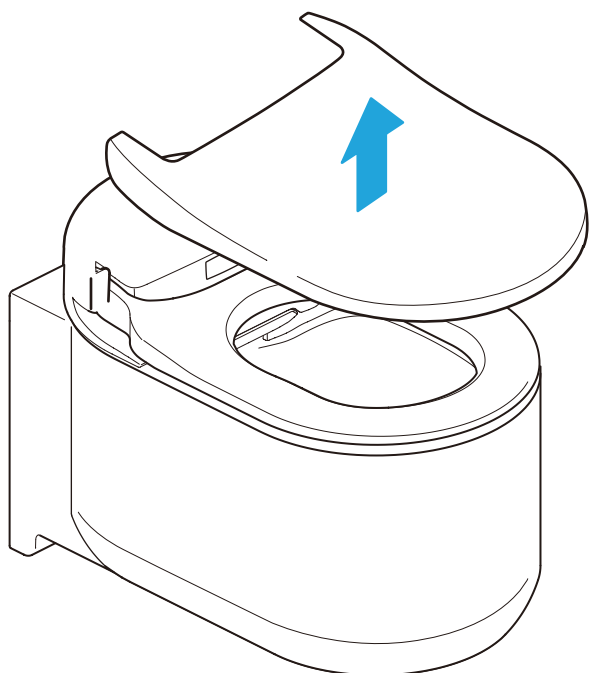

### Aufsetzen des WC-Deckels

---

1. Setzen Sie den Deckel auf das WC auf.

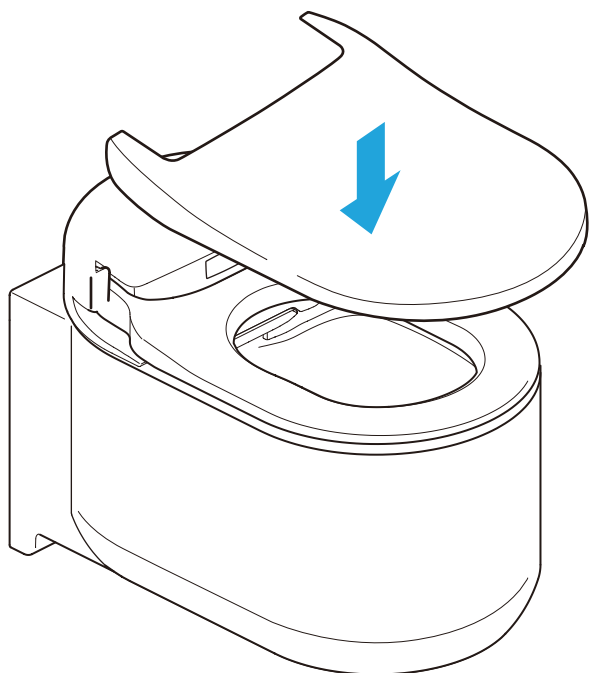

2. Öffnen Sie den Deckel.

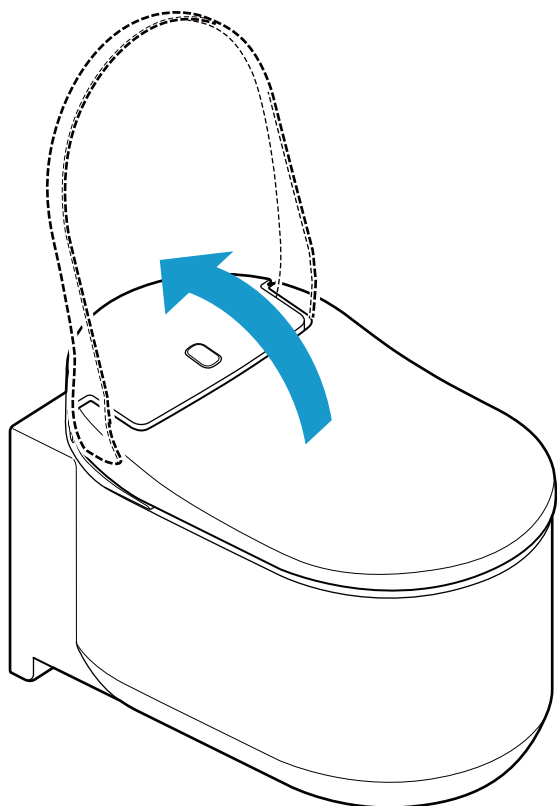

3. Schieben Sie die Sperre nach unten. Überprüfen Sie, ob die Sperre sicher eingerastet ist. Beim Einrasten der Sperre ertönt ein Klicklaut. Überprüfen Sie, ob die Sperre sicher eingerastet ist.

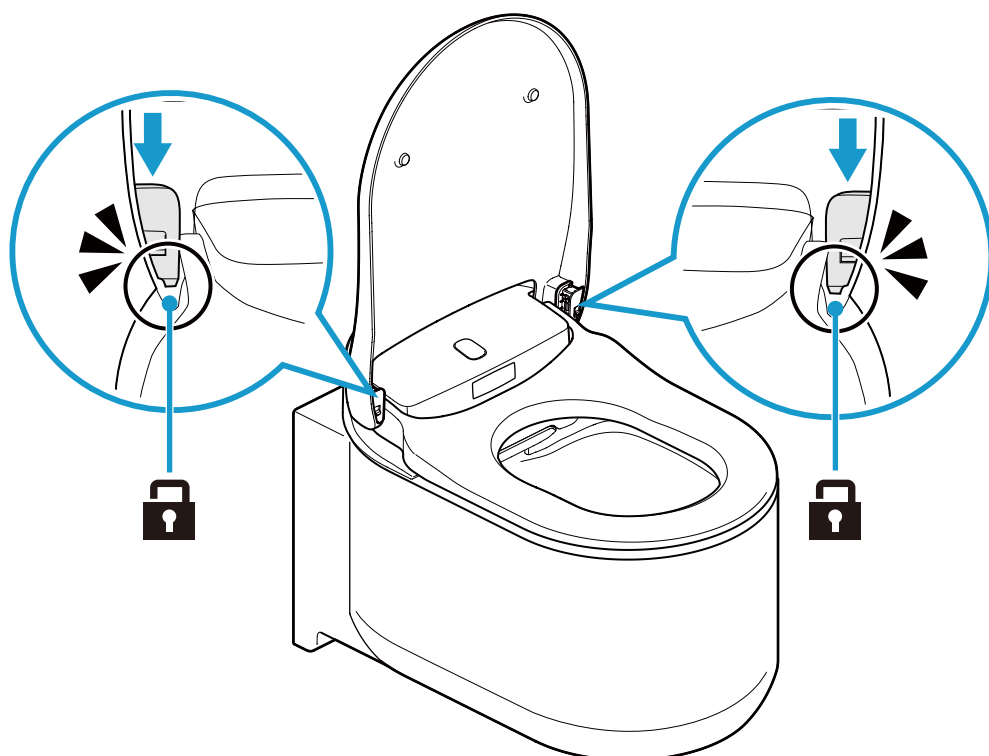

4. Schalten Sie das WC über den Hauptschalter an dem WC ein.

## ■ WC-Becken (Keramikteile)

Die obere und innere Oberfläche der Toilettenschüssel ist mit einer speziellen Beschichtung namens AQUA CERAMIC behandelt.

- Reinigen Sie das WC-Becken mit Wasser bzw. warmen Wasser, einer weichen Bürste oder einem Schwamm und Neutralreiniger.

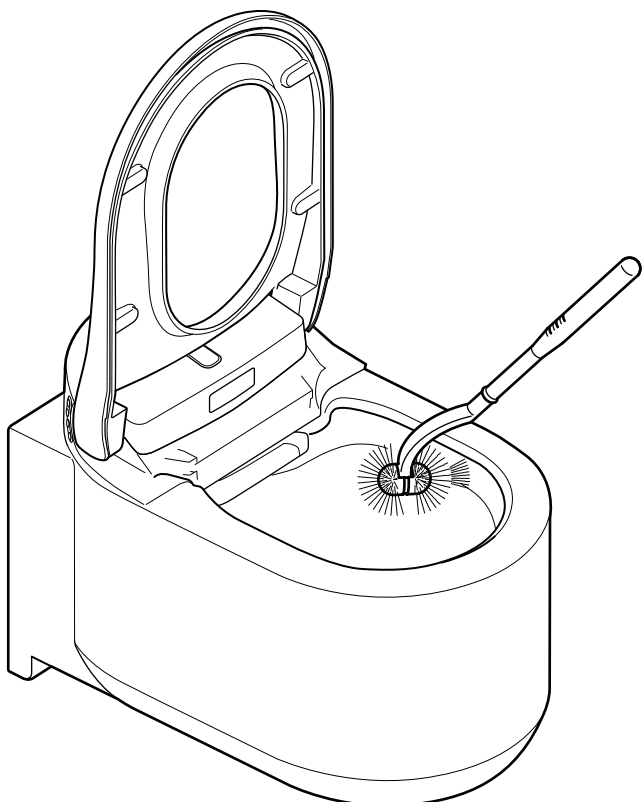

### Hinweis:

- Verwenden Sie keine chlor- oder säurehaltigen Reinigungsmittel oder Desinfektionsmittel, da aus diesen Reinigungsmitteln austretende Gase das Produkt schädigen oder zu Störungen führen können.
- Verwenden Sie auch kein heißes Wasser, da dies die Toilette beschädigen kann.
- Verwenden Sie keine Scheuerbürste oder Scheuermittel, da diese die Hyper Clean-Oberfläche beschädigen können und ihr Effekt verloren geht.

## ■ Düsenverschluss/Filtersieb

### Manuelle Reinigung der Düsenführung

#### Hinweis:

- Wischen Sie sie nicht mit einem trockenen Tuch oder Toilettenpapier ab, da dies zu Kratzern führen kann.
- Keine Scheuerbürste oder Scheuermittel verwenden.
- Bitte beachten Sie, dass die Düsenführung einen oberen und einen unteren Teil hat.
- Üben Sie auf die Düsenführung keine übermäßige Kraft aus, da sie hierdurch beschädigt werden kann.

Zur Reinigung kann die Düsenführung leicht herausgenommen werden. Siehe Abbildung unten.

1. Öffnen Sie die Düsenführung wie unter „Manuelle Reinigung der Düse“ beschrieben. ([Seite 50](#))
2. Nehmen Sie die Düsenführung ab.

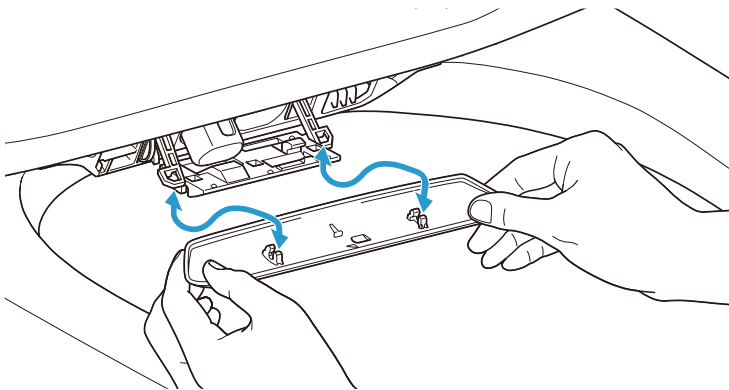

3. Reinigen Sie die Düsenführung mit einem weichen Tuch.
4. Bringen Sie die Düsenführung an. Sie klickt, wenn sie an der richtigen Stelle angebracht ist.
5. Schließen Sie die Düsenführung wie unter „Manuelle Reinigung der Düse“ beschrieben. ([Seite 50](#))

## Reinigung des Filtersiebs

1. Öffnen Sie die Düsenführung wie unter „Manuelle Reinigung der Düse“ beschrieben. ([Seite 50](#))
2. Ziehen Sie das Filtersieb heraus.

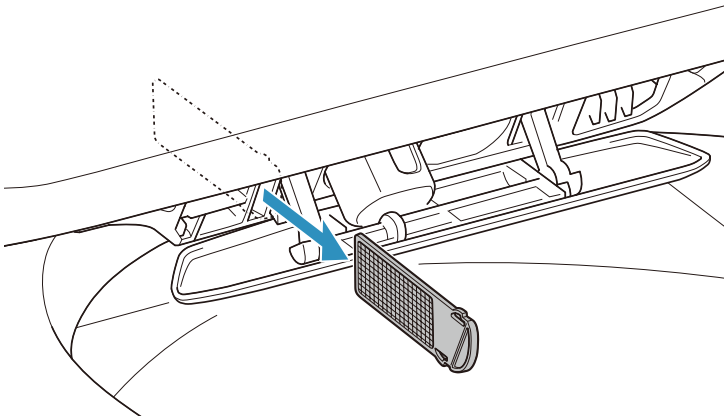

3. Reinigen Sie das Filtersieb unter fließendem Wasser.
4. Trocknen Sie das Filtersieb und setzen Sie es wieder in dem Schlitz ein.

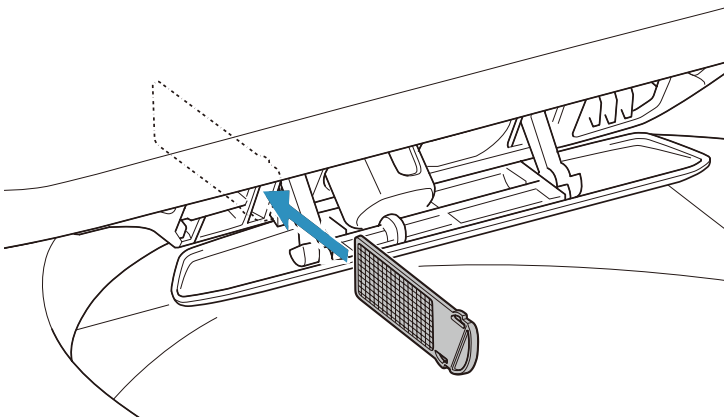

5. Schließen Sie die Düsenführung wie unter „Manuelle Reinigung der Düse“ beschrieben. ([Seite 50](#))

## ■ Düse

### Reinigung der Düse mit der Fernbedienung

---

Um die Düse während der WC-Benutzung (auf dem Sitz sitzend) zu reinigen, führen Sie mit der Fernbedienung die folgenden Schritte durch.

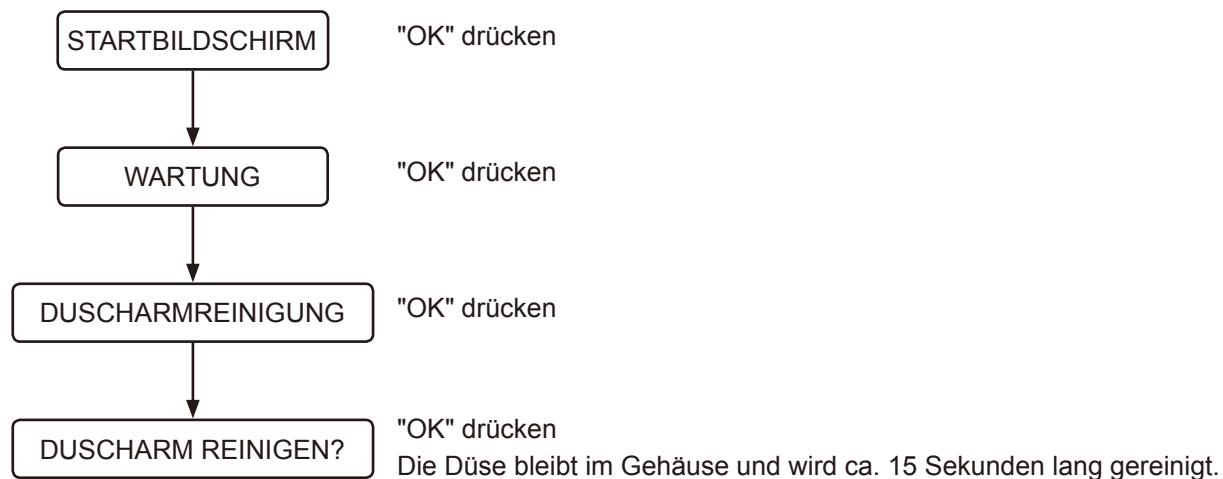

## Manuelle Reinigung der Düse

Sie können die Düse manuell reinigen (indem Sie die Teile mit einem Schwamm abreiben, um Flecken zu entfernen, usw.). Für die Reinigung können Sie die Düse auf folgende Weise herausziehen.

1. Stellen Sie [WC-SPÜLUNG] und [AUTOM. ÖFFNEN / SCHLIESSEN] auf [AUS], um die Funktionen zu deaktivieren. ([Seite 21](#)) ([Seite 20](#))
2. Heben Sie Deckel und Sitz an.
3. Führen Sie die folgenden Schritte durch.

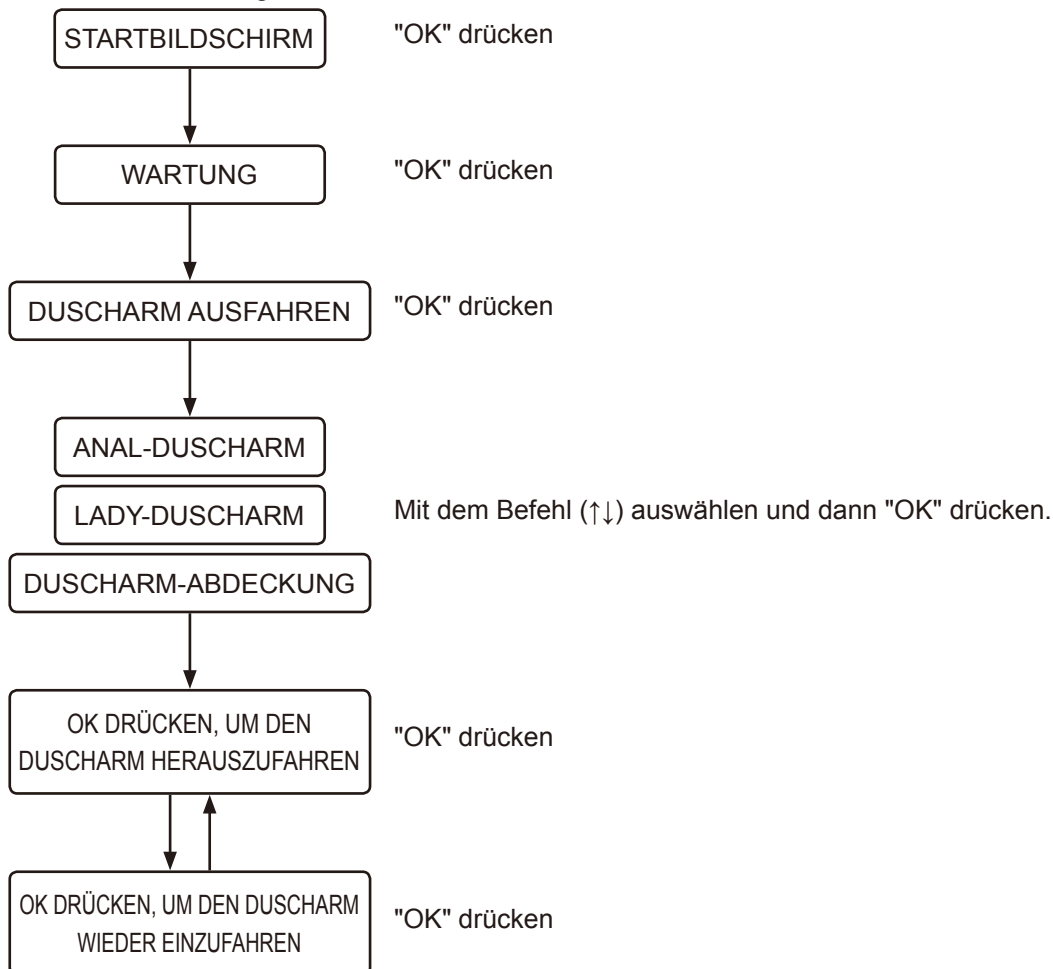

4. Reinigen Sie die Düsen.
5. Umkehrung der Einstellungen für [WC-SPÜLUNG] und [AUTOM. ÖFFNEN / SCHLIESSEN]. ([Seite 21](#)) ([Seite 20](#))

### Hinweis:

- Üben Sie auf die Düsen keine übermäßige Kraft aus, da dies zu Fehlfunktionen führen kann.
- Ziehen Sie nicht an den Düsen und drücken Sie sie nicht hinein. Die Düse würde nicht mehr zurückgefahren und es kann ein Fehler auftreten.  
Wenn Sie versehentlich an den Düsen gezogen oder sie hineingedrückt haben, schalten Sie das WC durch Drücken des Hauptschalters an dem WC aus und nach ca. 10 Sekunden wieder ein.



## ■ Kundenservice

### 1. Bevor Sie den Kundendienst kontaktieren

---

Wenden Sie sich an GROHE, wenn die Probleme nicht anhand der Lösungsschritte unter "Fehlerbehebung" ([Seite 31](#)) gelöst werden können. Wenden Sie sich außerdem in folgenden Situationen an GROHE.

- Bei zusätzlichen Fragen, die in dieser Anleitung nicht abgedeckt sind.
- Bei einem beschädigten Kabel.
- Bei einem überhitzten Kabel.

Wenn die vorgenannten Situationen so belassen werden, wie sie sind,, kann dies zu einem Unfall führen. Wenden Sie sich unbedingt an GROHE.

#### HINWEIS:

- Dieses Produkt darf auf keinen Fall auseinandergebaut oder verändert werden, da dies zu einem elektrischen Schlag, Brand und/oder Verletzungen führen kann. Darüber hinaus erlischt mit dem Auseinanderbau die Garantie.
- Sollte Wasser aus der Dusch-WC Einheit oder der Wasserzufuhr austreten, muss das WC am Hauptschalter ausgeschaltet werden, da es sonst zu einem elektrischen Schlag, Brand oder einer Leckage kommen kann.
- Wenn die Dusch-WC Einheit oder das Kabel beschädigt sind (erkennbar durch seltsame Geräusche oder Gerüche, Rauch, hohe Temperatur, Risse oder Undichtigkeiten), muss das WC am Hauptschalter sofort ausgeschaltet und die Reparatur des defekten Teils veranlasst werden. Defekte Teile dürfen nicht mehr verwendet werden, um einen elektrischen Schlag oder Brand zu vermeiden.

### 2. Garantiekarte

---

Im Lieferumfang dieses Produkt ist eine Garantiekarte enthalten. Lesen Sie sorgfältig die Bedingungen auf der beiliegenden Garantiekarte zu diesem Produkt. Halten Sie Ihren Kaufbeleg (normalerweise die Rechnung Ihres Händlers) bereit.

Garantiezeit: 2 Jahre ab dem Kauf (plus ein weiteres Jahr nach Produktregistrierung)

Lesen Sie die Garantiebestimmungen um festzustellen, welche Vorfälle unter die Garantie fallen und welche nicht unter die Garantie fallen.

### 3. Beauftragung von Reparaturen

---

WENN SIE FRAGEN HABEN ODER TEILE BESCHÄDIGT SIND ODER FEHLEN, WENDEN SIE SICH BITTE NICHT AN DAS GESCHÄFT ODER GEBEN SIE DIESES PRODUKT NICHT IN IHREM GESCHÄFT AB. BITTE WENDEN SIE SICH AN IHREN Ansprechpartner VOR ORT. WIR KÜMMERN UNS UM IHRE FRAGEN UND ANLIEGEN, DIE SIE HABEN.

#### Innerhalb der Garantiezeit

Halten Sie bitte folgende Angaben bereit, wenn Sie eine Garantieleistung in Anspruch nehmen möchten.

#### Außerhalb der Garantiezeit

Wenn Sie den Kundendienst nach Ablauf der Garantiezeit in Anspruch nehmen möchten, gehen die Kosten zu Lasten des Produkteigentümers. Zu den Kosten gehören Arbeitskosten, Fahrkosten und Materialkosten.

#### Von Ihnen benötigte Angaben

1. Ihre Kontaktdaten (z. B. Name, Adresse, Telefonnummer)
2. Seriennummer  
(Siehe Typenschild auf der Rückseite des Produkts.)
3. Datum der Installation  
(siehe Garantiekarte)
4. Grund der Kundendienstanforderung

Pure Freude  
an Wasser

**GROHE**  

**D**

+49 571 3989 333  
helpline@grohe.de

**A**

+43 1 68060  
info-at@grohe.com

**AUS**

+ (61) 1300 54945  
grohe\_australia@lixil.com

**B**

+32 16 230660  
info.be@grohe.com

**BG**

+359 2 9719959  
grohe-bulgaria@grohe.com

**BR**

0800 770 1222  
falecom@grohe.com

**CAU**

+99 412 497 09 74  
info-az@grohe.com

**CDN**

+1 888 6447643  
info@grohe.ca

**CH**

+41 44 877 73 00  
info@grohe.ch

**CN**

+86 4008811698  
info.cn@grohe.com

**CY**

+357 22 465200  
info@grome.com

**CZ**

+358 942 451 390  
grohe-cz@grohe.com

**DK**

+45 44 656800  
grohe@grohe.fi

**E**

+34 93 3368850  
grohe@grohe.es

**EST**

+372 6616354  
grohe@grohe.ee

**F**

+33 1 49972900  
sav-fr@grohe.com

**FIN**

+358 942 451 390  
grohe@grohe.fi

**GB**

+44 871 200 3414  
info-uk@grohe.com

**GR**

+30 210 2712908  
nsapountzis@ath.forthnet.gr

**H**

+36 1 2388045  
info-hu@grohe.com

**HK**

+852 2969 7067  
info@grohe.hk

**I**

+39 2 959401  
info-it@grohe.com

**IND**

+91 1800 102 4475  
customercare.in@grohe.com

**IS**

+354 515 4000  
jonst@byko.is

**J**

+81 3 32989730  
info@grohe.co.jp

**KZ**

+7 727 311 07 39  
info-cac@grohe.com

**LT**

+372 6616354  
grohe@grohe.ee

**LV**

+372 6616354  
grohe@grohe.ee

**MAL**

info-malaysia@grohe.com

**MX**

01800 8391200  
pregunta@grohe.com

**N**

+47 22 072070  
grohe@grohe.no

**NL**

+31 79 3680133  
vragen-nl@grohe.com

**NZ**

technicalenquiries@paterson  
trading.co.nz

**P**

+351 234 529620  
commercial-pt@grohe.com

**PL**

+48 22 5432640  
biuro@grohe.com.pl

**RI**

0-800-1-046743  
customercare-  
indonesia@asia.lixil.com

**RO**

+40 21 2125050  
info-ro@grohe.com

**ROK**

+82 2 1588 5903  
info-singapore@grohe.com

**RP**

+63 2 8938681

**RUS**

+7 495 9819510  
info@grohe.ru

**S**

+46 771 141314  
grohe@grohe.se

**SGP**

+65 6311 3611  
info-singapore@grohe.com

**SK**

+420 277 004 190  
grohe-cz@grohe.com

**T**

+66 21681368  
(Haco Group)  
info@haco.co.th

**TR**

+90 216 441 23 70  
GroheTurkey@grome.com

**UA**

+38 44 5375273  
info-ua@grohe.com

**USA**

+1 800 4447643  
us-customerservice@grohe.com

**VN**

+84 90 9694768  
+84 90 9375068  
info-vietnam@grohe.com

**AL** **BiH** **HR** **KS**

**ME** **MK** **SLO** **SRB**

+385 1 2911470  
adria-hr@grohe.com

**Eastern Mediterranean,  
Middle East - Africa  
Area Sales Office:**

+357 22 465200  
info@grome.com

**IR** **OM** **UAE** **YEM**

+971 4 3318070  
grohedubai@grome.com

**Far East Area Sales Office:**

+65 6311 3600  
info@grohe.com.sg

**Latin America:**

+52 818 3050626  
pregunta@grohe.com

[www.grohe.com](http://www.grohe.com)

2016/09/28

## Introduction

### About this Manual

|                             |    |
|-----------------------------|----|
| Read before Operating ..... | 56 |
|-----------------------------|----|

### Control and Buttons

|                     |    |
|---------------------|----|
| Main Unit.....      | 57 |
| Remote Control..... | 58 |

## How to Use

### General Use

|  |    |
|--|----|
| Screen list .....                                    | 60 |
| Basic Flow .....                                     | 62 |
| Washing with a Shower (Front button operation) ..... | 65 |
| Drying with Warm Air (Front button operation) .....  | 67 |
| Smartphone Operation (iOS and Android).....          | 68 |

### Settings

|  |    |
|--|----|
| Auto Seat/Lid Open and Close Function .....          | 70 |
| Auto Flush Function (OPTION).....                    | 71 |
| Pre-Flush (OPTION).....                              | 72 |
| Night Light Function.....                            | 73 |
| Plasmacluster® Ion.....                              | 74 |
| Plasmacluster® Ion for Blue Light (Toilet Bowl)..... | 77 |
| Odor Absorption Function .....                       | 77 |
| Button Operation Sound .....                         | 78 |
| Changing the Language .....                          | 79 |
| Restoring the Default Settings.....                  | 79 |
| Off screen .....                                     | 80 |
| Pairing.....   | 80 |

## Troubleshooting

### Troubleshooting

|   |    |
|---|----|
| All Functions .....                         | 81 |
| Washing.....                                | 82 |
| Odor Absorption.....                        | 83 |
| Auto Flush.....                             | 83 |
| Dryer.....                                  | 84 |
| Auto Seat/Lid Open and Close Function ..... | 85 |
| Plasmacluster Ion (Toilet Bowl).....        | 85 |
| Plasmacluster Ion (Room) .....              | 86 |
| Descaling.....                              | 86 |
| Smartphone App.....                         | 87 |
| Miscellaneous.....                          | 88 |

**Cleaning**

**Before Cleaning**

Guideline..... 89

**Cleaning**

Toilet Seat, Lid, Cover and Remote Control (Plastic Parts)..... 90  
Removing the Lid for Cleaning ..... 91  
Toilet Bowl (Ceramic Parts) ..... 95  
Nozzle Shutter/Air Filter..... 96  
Nozzle..... 98

**After-sales Service**

After-sales Service..... 100

## About this Manual

### ■ Read before Operating

To ensure proper usage of this product, please read this manual and the printed "QUICK START GUIDE" carefully. Failure to follow the safety precautions described on the printed "QUICK START GUIDE" (supplied) can result in serious accidents in some circumstances.

Each of these items is extremely important for safety, and should be strictly observed.

In the event that an accident occurs as a result of improper usage, GROHE will assume no responsibility for damages.

#### ⚠ Please observe:

In regions where the carbonate hardness exceeds 18° dH (KH), a water filtration system with water softener must be used. You can inquire about your carbonate hardness with your local utilities provider.

In order to ensure the long service life;

- Please perform the descaling every 3 years. (Please purchase descaling kit sold separately. Product number is 46978001.)
- Please replace the nozzle tip every 3 years. (Nozzle tip is included in the descaling kit. Please purchase descaling kit sold separately. Product number is 46978001.)

## Control and Buttons

### ■ Main Unit

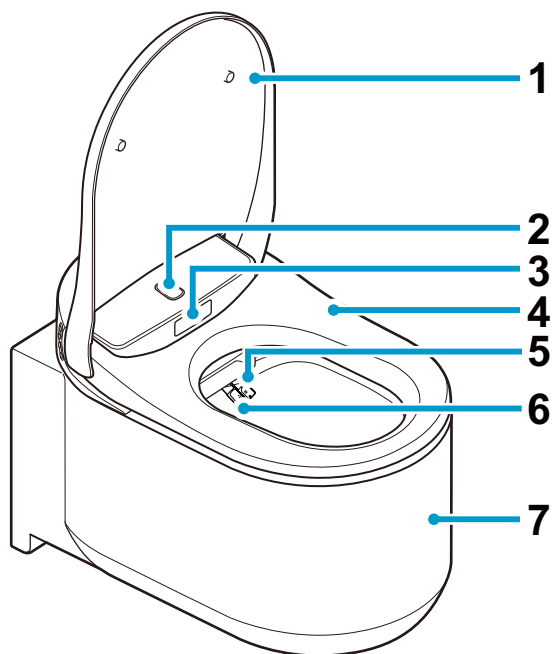

- 1 Toilet seat lid
- 2 Upper body sensor
- 3 Lower body sensor
- 4 Toilet seat
- 5 Nozzle (for rear washing)
- 6 Nozzle (for front washing)
- 7 Toilet bowl
- 8 Function buttons
  - 👤 : Front Washing (for women)
  - 👤 : Rear Washing
  - ⊕ : Spray Strength Adjustment
  - ⊖ : Spray Strength Adjustment
- 9 Descaling agent inlet
- 10 Power button

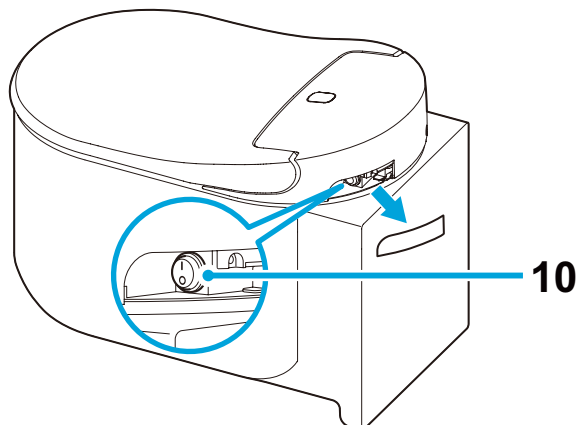
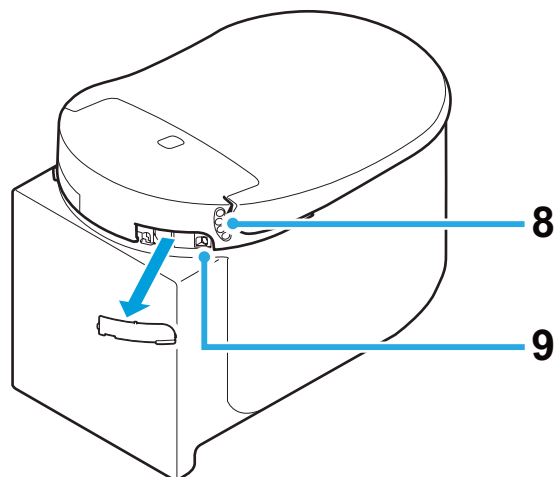

#### NOTE:

- To flush the toilet manually, push the flush button on the actuation plate.

## Remote Control

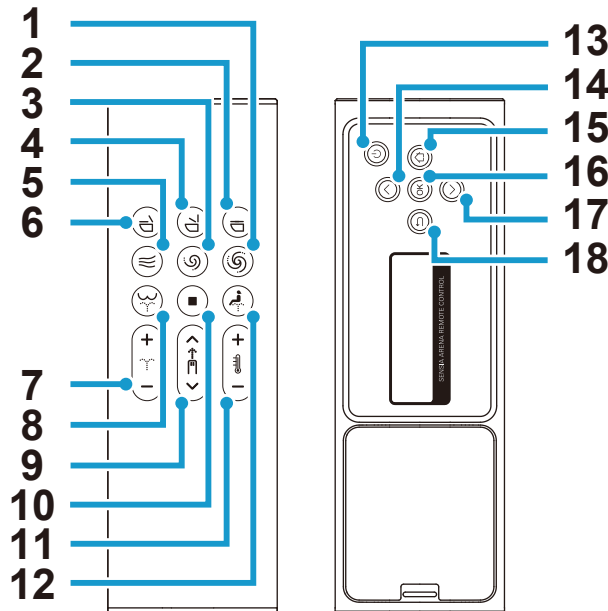

- |   |  |
|---|--|
| 1 Flush (full) button *                 | 10 Stop button                                 |
| 2 Toilet Seat and Lid Close button      | 11 Water / Dryer Temperature Adjustment button |
| 3 Flush (light) button *                | 12 Front Washing (for woman) button            |
| 4 Toilet Seat and Lid Open button       | 13 Power button                                |
| 5 Dryer button                          | 14 Up button                                   |
| 6 Toilet Seat Close and Lid Open button | 15 Home button                                 |
| 7 Spray Strength Adjustment button      | 16 OK button                                   |
| 8 Rear Washing button                   | 17 Down button                                 |
| 9 Nozzle Position Adjustment button     | 18 Back button                                 |

\* These buttons will only operate when GROHE tank, equipped with installation kit for automatic flush (sold separately), is installed together with this product.

### NOTE:

- The “Power OFF screen” will be displayed when the power is turned off by pressing the (power) button on the remote control for more than 2 seconds.
- When there is no operation for 30 seconds, the screen turns off and sets itself into standby mode. The standby mode will automatically be cancelled when operation recommences.
- While the back screen is in use, the front buttons will be deactivated to prevent malfunction.
- Pressing the (rear washing) button 2 times sets the washing mode to “WIDE”. When pressing it 3 times the washing mode will be set to “NARROW”.  
 [WIDE]: The nozzle moves back and forth to wash a wide range.  
 [NARROW]: The nozzle moves back and forth within a narrower range.
- Pressing the (front washing) button 2 times switches the washing mode to “WIDE”. When pressing it 3 times the washing mode will be set to “SUPER WIDE”.  
 [WIDE]: The nozzle moves back and forth to wash a wide range.  
 [SUPER WIDE]: The nozzle moves back and forth for a wider range.



## Inserting the Battery for First Time

1. Insert 2-AAA batteries in the remote control.
2. [WELCOME] will be displayed for 2 seconds, and GROHE logo will blink in blue color 3 times.
  - \* Turn-on the toilet when [DURING THE POWER-OFF. PRESS THE POWER BUTTON] is displayed. It will be displayed when the toilet is power-off.
3. [TO PAIR, BRING REMOTE NEAR TO TOILET AND PRESS OK] will be displayed. Take the remote control close to the toilet and press "OK".
4. When the pairing is completed, [SUCCESS] will be displayed, and GROHE logo will blink in blue color 3 times.
5. Press any buttons to return to the home screen.
  - \* Press any buttons on the back of the remote to turn-on the back screen. If there is no operation of buttons on the back for 30 seconds, back screen will turn-off automatically.

## Replacing the remote control's batteries

Replace the batteries with new ones when the  logo blinks in orange or red color, with the message [REPLACE THE BATTERY] displayed on the back screen. None of the buttons will work while the messages are displayed.

1. Detach the remote control from the holder.

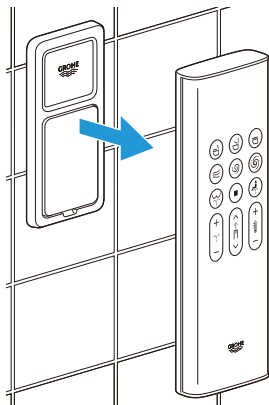

2. Remove the back cover and replace the old batteries with two new 1.5V AAA alkaline batteries.

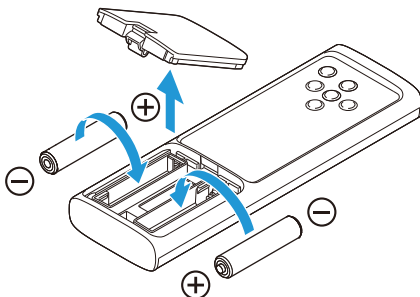

3. Reattach the back cover and replace the remote control in the holder.

### NOTE:

- The  logo blinks in orange color when the battery level reaches 20%, and red when the battery level reaches 10%.

## General Use

### Screen list

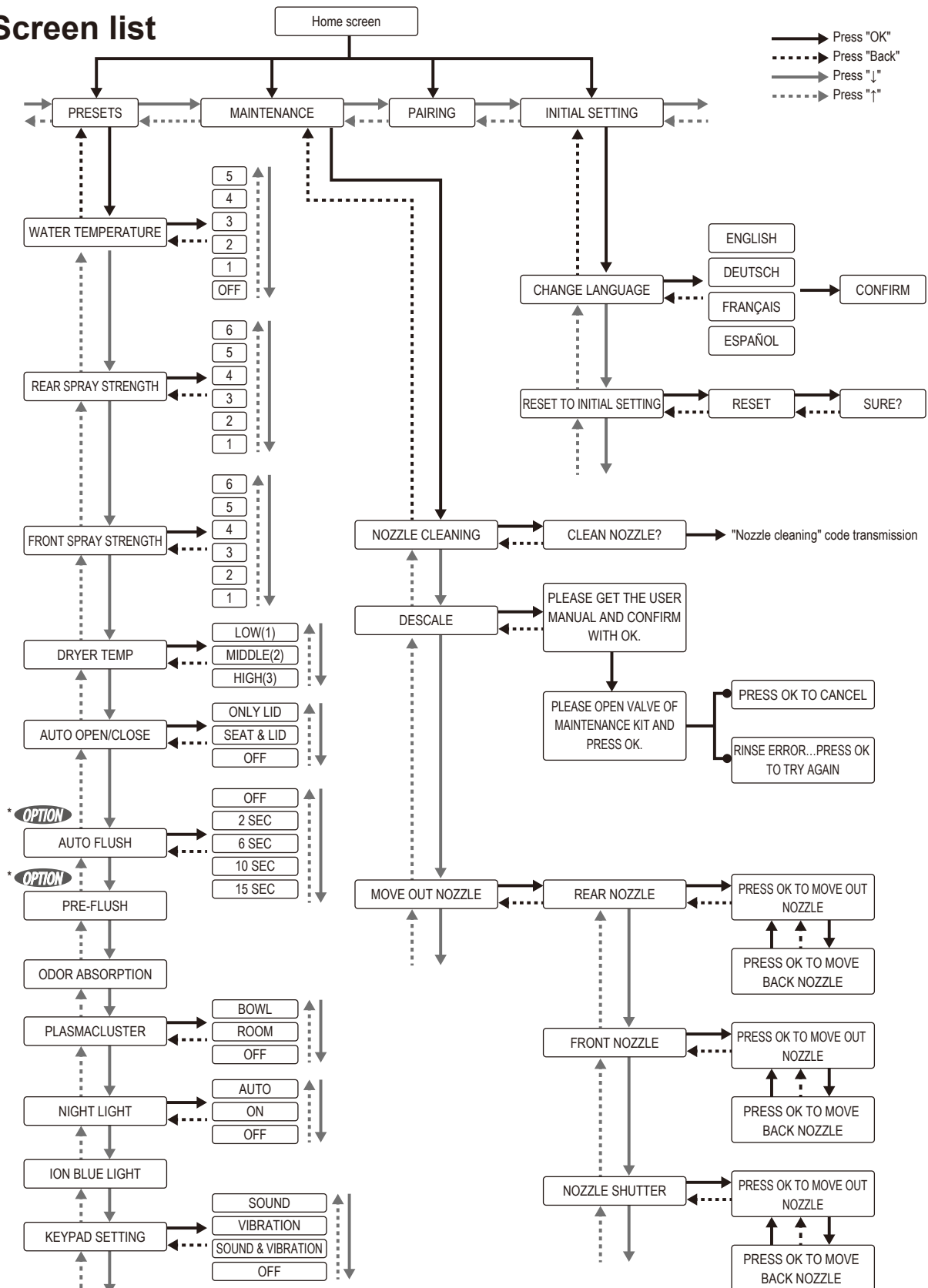

\* **OPTION** This function is available only when GROHE tank, equipped with installation kit for automatic flush (sold separately), is installed together with this product.

## Error message

---

DURING THE POWER-OFF.  
PRESS THE POWER BUTTON.

SENSIA ARENA REMOTE CONTROL

REPLACE THE BATTERY

SENSIA ARENA REMOTE CONTROL

RINSE ERROR...  
PRESS OK TO TRY AGAIN

SENSIA ARENA REMOTE CONTROL

PLEASE DESCALE

SENSIA ARENA REMOTE CONTROL

CAN NOT CONNECT WITH THE  
TOILET. POWER ON AND OPERATE  
NEAR THE TOILET.

SENSIA ARENA REMOTE CONTROL

## ■ Basic Flow

1. Stand in front of the toilet seat.  
The toilet seat lid opens automatically.

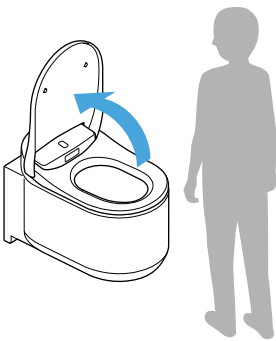

### NOTE:

- The seat opens by pressing the  (toilet seat and lid open) button.
- If the room temperature exceeds 30°C, such as in summer, the sensor may have difficulty detecting people. Make sure that there is adequate ventilation in the bathroom, or try moving your body.

2. Sit on the toilet seat and odor absorption starts.  
When you sit on the seat, a small amount of water washes the bowl to minimize stain accumulation.

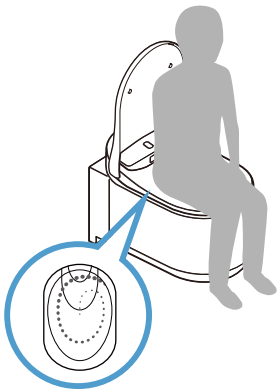

3. Press the  (rear washing) button or the  (front washing for women) button to wash.

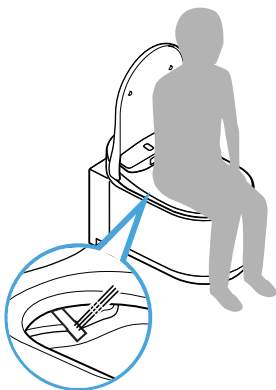

To stop washing, press the  (stop) button.

4. Press the ☰ (dryer) button to dry with warm air. To stop drying, press the ■ (stop) button.

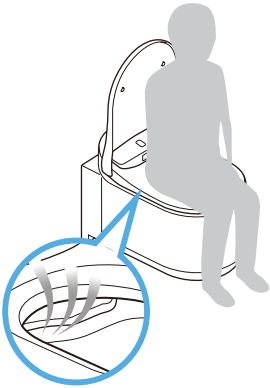

5. After using the toilet (When user stands up from the toilet)

- Auto-flush: Flushing starts automatically.
- Remote flush: Press the ⌚ (flush/full) button or the ⌚ (flush/light) button.
- Manual flush: Press the flush button on the actuation plate.

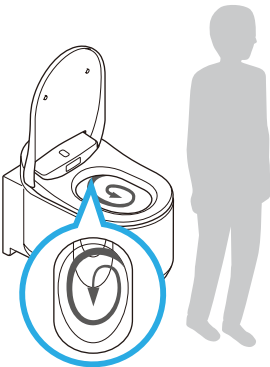

**NOTE:**

- Pre-Flush and Auto-flush function is only available when GROHE tank, equipped with installation kit for automatic flush (sold separately), is installed together with this product.
- ⌚ / ⌚ buttons of the remote control will only operate when GROHE tank, equipped with installation kit for automatic flush (sold separately), is installed together with this product.

6. Leave the toilet.

The toilet seat lid closes. Toilet seat lid closes automatically approximately 1 minute after leaving the toilet.

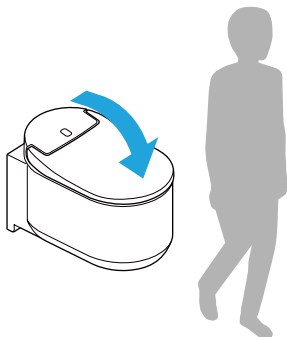

**NOTE:**

- The lid and seat closes by pressing the  (toilet seat and lid close) button.

## ■ Washing with a Shower (Front button operation)

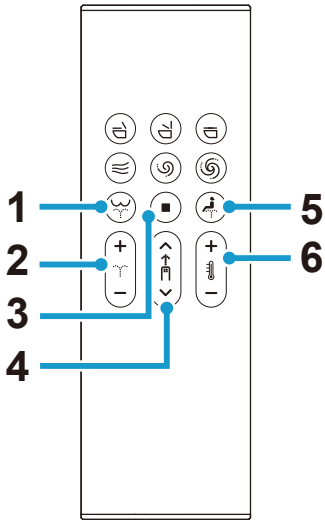

- 1 (rear washing) button: Washes rear part
- 2 (spray strength adjustment) button: Adjusts spray pressure (6 levels) while washing
- 3 (stop) button: Stops washing
- 4 (nozzle position adjustment) button: Adjusts nozzle position (5 positions: default/2 positions forward/2 positions backward) while washing
- 5 (front washing for women) button: Washes front part
- 6 (water temperature adjustment) button: Adjusts the water temperature (6 levels: Off (water temperature), Low (approximately 28°C) to High (approximately 40°C))

## Back screen operation

### WATER TEMPERATURE

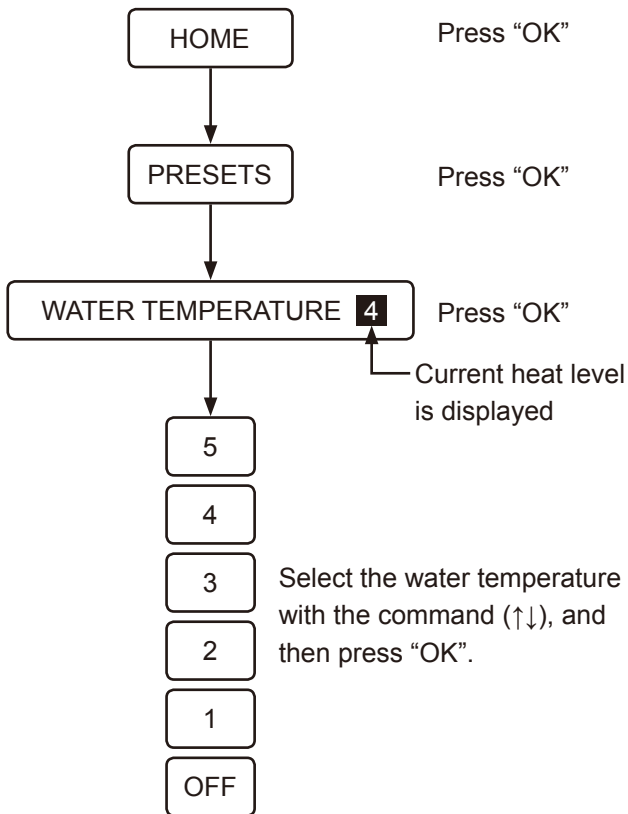

### SPRAY STRENGTH (FRONT)

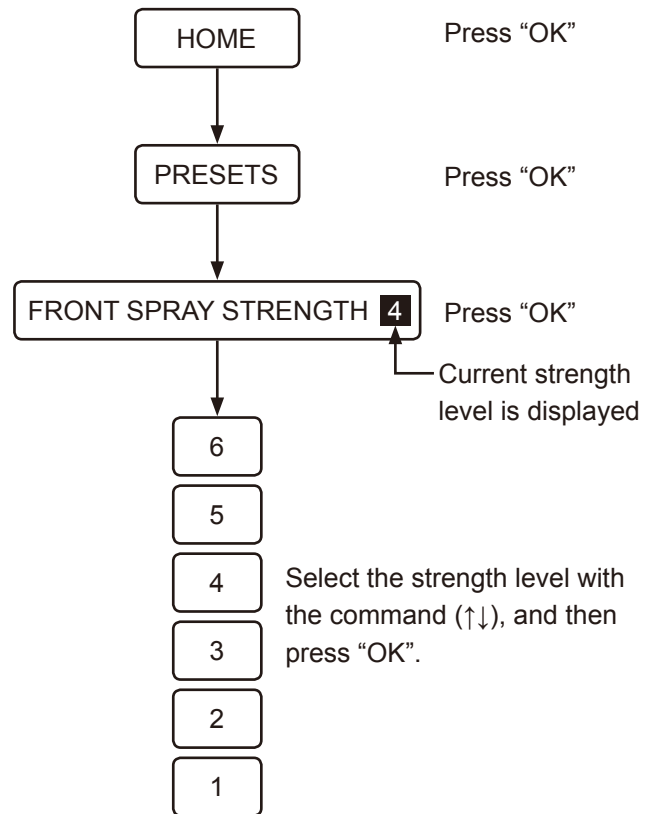

SPRAY STRENGTH (REAR)

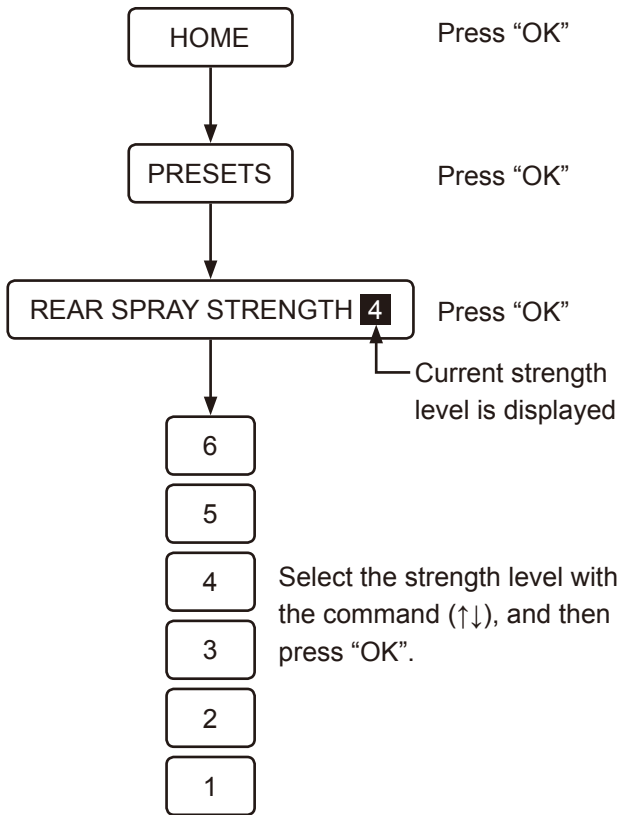

**NOTE:**

- Washing function cannot be operated without seating on the toilet seat.
- Shower automatically stops after 2 minutes.
- Water will come out from a point near the nozzles upon sitting on the toilet seat, right before or after washing function. This is not a malfunction.
- The water temperature of the shower may become lower than expected when temperature of supplied water is extremely low during winter for example.
- For less water splashing while using washing function, sit further back on the toilet seat.
- Only if auto-flush unit 46944001 is installed and when the button on the cistern is pushed, the shower will not work.
- Avoid using the shower for extended period of time. Do not use this function to wash inner sides of rectum, vagina, or urethra.
- Do not use this function to stimulate bowel movement. Also, do not defecate intentionally while using this function.
- Do not use this function when there is pain or inflammation on the private parts.
- When the user is accepting medical treatments on the private parts, follow the physician's instructions for using this function.



## ■ Drying with Warm Air (Front button operation)

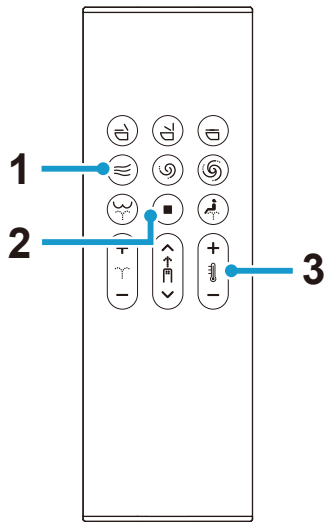

- 1 (dryer) button: Dry with warm air
- 2 (stop) button: Stops the dryer function
- 3 (dryer temperature adjustment) button: Adjusts the dryer temperature  
(3 levels: Low, Medium, High)  
[LOW]: Room temp.  
[MEDIUM]: Approx. 40°C  
[HIGH]: Approx. 55°C

**NOTE:**

- Dryer temperature will return to initial setting when the dryer function is stopped.
- Dryer function stops automatically after approximately 4 minutes.

## Back screen operation

### DRYER TEMP

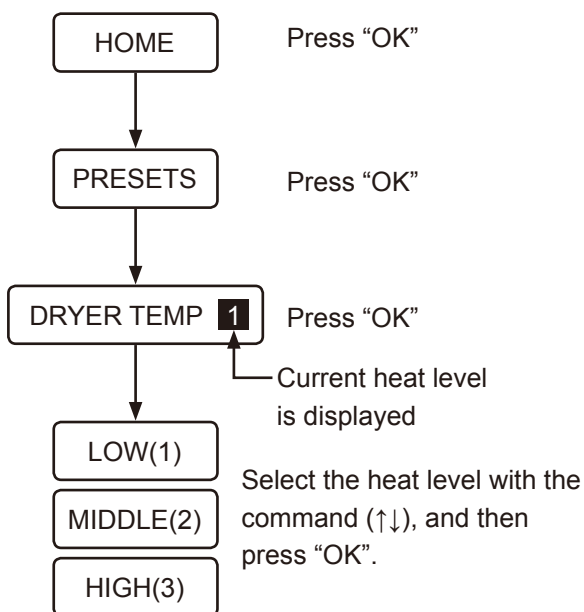

## Smartphone Operation (iOS and Android)

You can operate the toilet with a Bluetooth®\* enabled smartphone by using the dedicated application “Sensia Arena”.

\* Bluetooth is a registered trademark of Bluetooth SIG, Inc..

### NOTE:

- Please read “Precautions on Using Bluetooth®” before using this function. ([Page 69](#))
- After operating the step with icon 1, perform operations with icons 2 to 4 within 1 minute.

### Installing the application

Search for “Sensia Arena” from App Store or Google Play and install it.



### Initial setup of the “Sensia Arena” app

Before setup, switch ON the Bluetooth of the smartphone.

1. Open the app and confirm the Disclaimer.

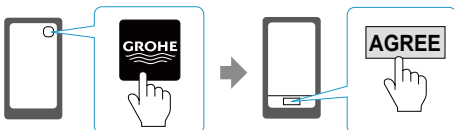

2. Push the (stop) and (minus of water/dryer temperature adjustment) buttons simultaneously for more than 2 seconds ( 1).

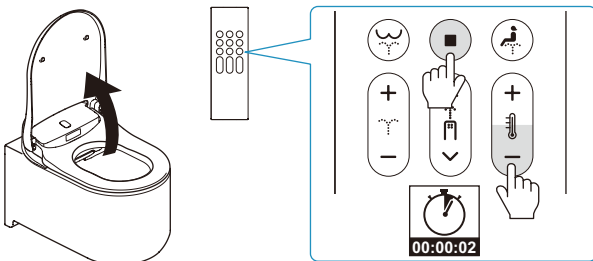

3. Pair the toilet with smartphone according to the “Pairing registration” ( 2).

### Pairing registration

1. Tap the app top page ( 3).



2. When the [Bluetooth pairing request] message appears, confirm the device [Shower Toilet] and tap [Pair] ( 4).

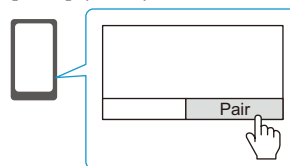

The toilet unit indicates pairing is complete when you hear a tone. Once you completed the pairing, there is no need for a new Initial setup the next time.

### NOTE:

- For Android smartphones, Android 6.0 or a later version is required.
- Depending on the model of Android smartphone, the application may not work properly.



### *Precautions on Using Bluetooth®*

#### **Keep the seat unit and remote control away from devices that emit radio waves**

Keep the seat unit and remote control away from the following devices as far as possible to prevent adverse effect caused by radio wave interference.

- Microwaves
- Wireless LAN devices
- Bluetooth®-compatible devices other than smartphones
- Near other devices that emit radio waves in the 2.4 GHz bandwidth (Digital cordless telephones, wireless audio devices, game consoles, PC peripheral devices, etc.)
- If you are wearing an implantable cardioverter defibrillator (cardiac pacemaker), keep the remote controller away at least 22 cm from the implant.

#### **NOTE:**

- Please be careful not to drop your smartphone into the toilet bowl. GROHE is not responsible for any damage occurred to the smartphone.
- GROHE does not guarantee this function to work on all smartphones compatible with Bluetooth connection.
- Only 1 smartphone at a time can be connected to the toilet.
- Up to 7 pairing information of a smartphone can be stored on the toilet. If an 8th smartphone is paired, a smartphone with the oldest pairing information must be paired again to be activated.
- When the toilet is connected to a smartphone, operations for washing function (spray strength, nozzle position, etc.) from the remote control are disabled. However,  (stop) button can be operated to stop the washing function.
- Press  (stop) button to terminate Bluetooth connection.
- When operating the toilet with a smartphone, please operate it within the bathroom. Also, when another person is using the toilet, please do not operate it with your smartphone.

## **Terms for using this App**

---

1. GROHE will not be liable for the accuracy, usefulness, wholeness, applicability to certain objectives, and safety of the information included in this app.
2. With the exception of intentions or gross negligence by GROHE, GROHE will not be liable in any way on an event that a user suffers any form of damage due to the use of or the inability to use this app.
3. Customers agree that responsibilities in relation to the use of this app are on the customers themselves. The responsibility and burden from resolving any dispute that arises between a user and a third party is borne by the user as GROHE will not be liable in any form.
4. GROHE will not be liable in the event that information registered or provided by a user through this app is lost, even for a reason attributable to GROHE.
5. GROHE will not be liable in any form in the event that a dispute or damages have occurred during the use of a related service by the user. GROHE does not provide any form of guarantee in regard to this app inclusive of functions, quality, continuity of operation, and matters pertaining to the existence or nonexistence of infringements of the rights of other parties.

## Settings

### ■ Auto Seat/Lid Open and Close Function

You can set the automatic opening/closing function of the toilet seat lid, or both the toilet seat lid and the toilet seat.

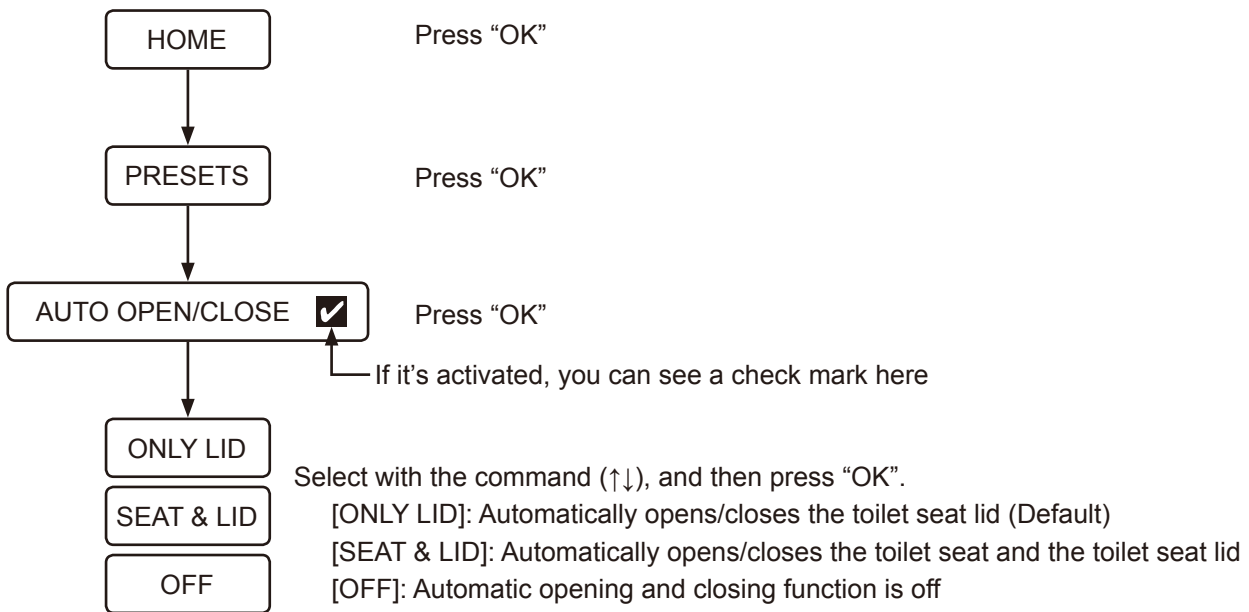

#### NOTE:

- Direct sunlight or an heating equipment may cause the sensor to malfunction causing the toilet seat lid to automatically open.
- Open or close the toilet seat gently when doing so manually. Excessive force may damage the toilet seat lid.
- Do not manually stop or reverse the direction while the toilet seat or lid is in auto open and close action. These may damage or cause the auto close function to malfunction.

## ■ Auto Flush Function (OPTION)

\* This function is available only when GROHE tank, equipped with installation kit for automatic flush (sold separately), is installed together with this product.

On the default setting, the toilet automatically flushes approximately 6 seconds after the user stands up from the toilet.

You can change this flush delay in the settings.

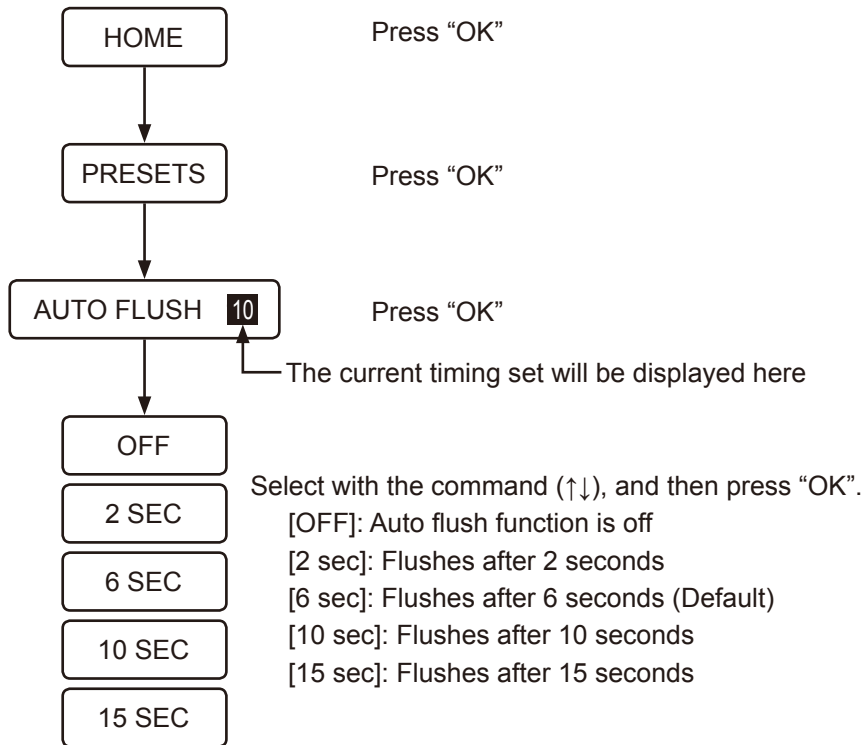

### NOTE:

- Auto flush function will not activate when the user is seated on the toilet for less than 10 seconds.

## ■ Pre-Flush (OPTION)

\* This function is available only when GROHE tank, equipped with installation kit for automatic flush (sold separately), is installed together with this product.

When the user sits on the toilet seat, a small amount of water will be flushed into the toilet bowl to minimize stain accumulation.

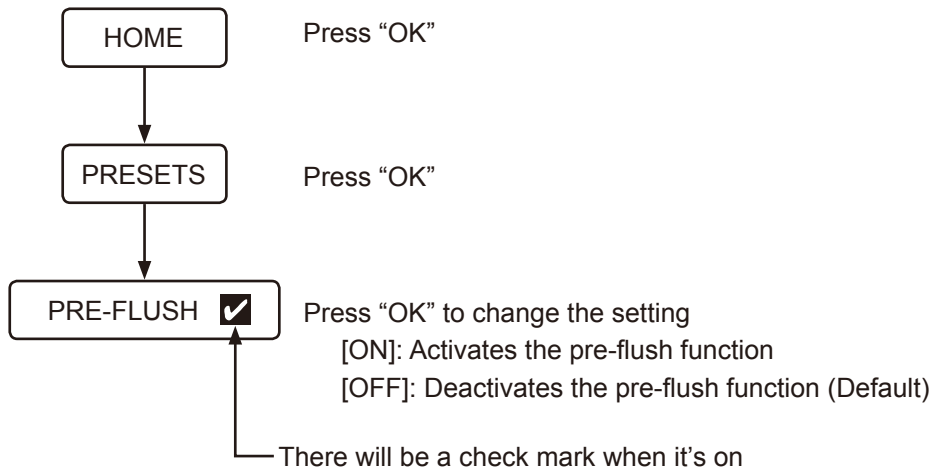

**NOTE:**

- When you press the flush button immediately after the pre-flush function is activated, the cleaning function may be diminished.

## ■ Night Light Function

When the sensor detects a user, a soft light illuminates inside the bowl. When the user leaves the toilet, the light goes out automatically after about 1 minute.

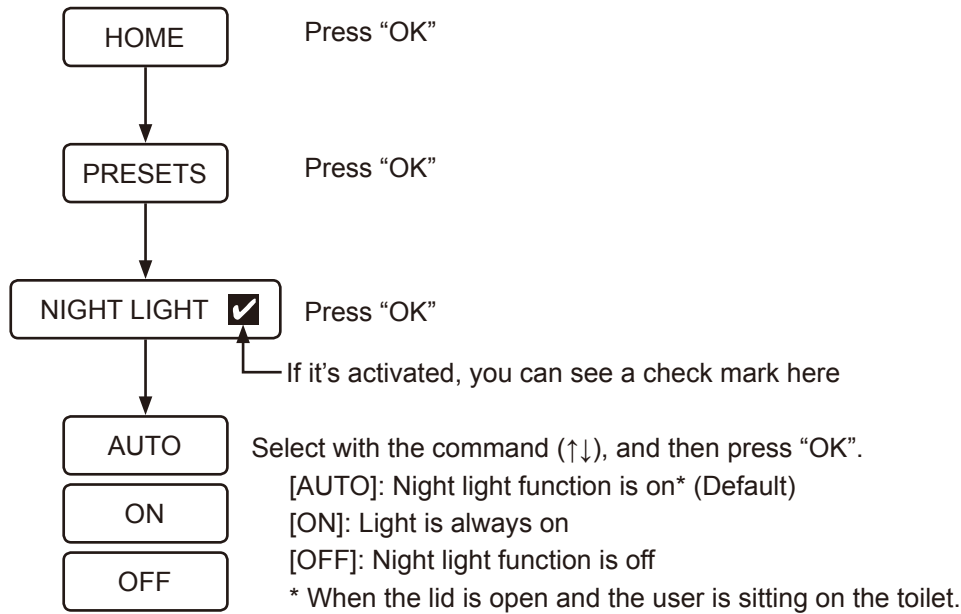

**NOTE:**

- When the Plasmacluster Ion (toilet bowl) is set to on, the blue light takes priority.

## ■ Plasmacluster® Ion

There are two modes for the Plasmacluster Ion function: Plasmacluster Ion (toilet bowl) and Plasmacluster Ion (room).

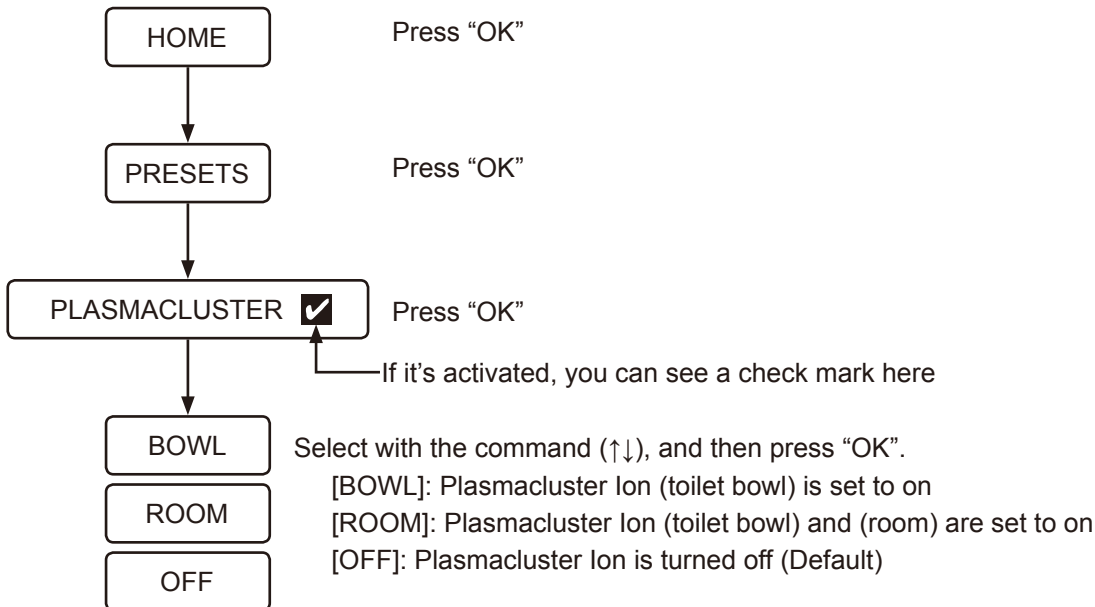

### Plasmacluster® Ion (Toilet Bowl)

The Plasmacluster function releases positive and negative ions into the bowl to eliminate floating mold spores and deposited bacteria inside the bowl. It is also effective to the back surface of the toilet seat, which are the areas that cannot be reached by the flushing water of the toilet. This function also suppresses the generation of odor by eliminating the odor-causing bacteria. Plasmacluster ion (toilet bowl) works as follows:

- Plasmacluster ion (toilet bowl) starts to operate intermittently when the Plasmacluster function is set to [BOWL] and the toilet seat lid is closed.

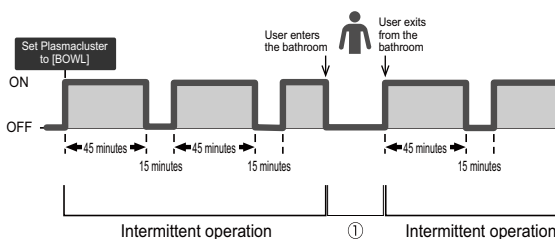

- When the user is detected by the toilet while Plasmacluster ion (toilet bowl) is activated, this function stops temporarily as shown in ① of the figure above.
- When the user is detected and the toilet seat lid is opened (by auto seat/lid open and close function, or by user) while the Plasmacluster ion (toilet bowl) is activated, blue light illuminates inside the bowl for a specific period of time.
- When the toilet is flushed while Plasmacluster ion (toilet bowl) is activated, blue light illuminates inside the bowl for a specific period of time.
- When the toilet seat lid is closed while Plasmacluster ion (toilet bowl) is activated, blue light blinks inside the bowl.
- Plasmacluster ion (toilet bowl) starts to operate intermittently again after closing the toilet seat lid.



**NOTE:**

- Sound of blowing air will be heard while Plasmacluster ion (toilet bowl) is operating.
- There may be a slight odor of ozone generated by the ion generator, but its concentration is so small, that this will not affect anyone's health.
- Close the lid to maximize the effect of this function.
- When using Plasmacluster ion (toilet bowl), set the automatic opening/closing function to ON or close the toilet seat lid manually.
- Plasmacluster ion (toilet bowl) does not work when the toilet seat lid is removed.

**\*1. (Floating mold spores)**

Testing organization: Ishikawa Health Service Association  
 Testing method: Plasmacluster ions were released into a laboratory equivalent to a room size of approximately 132 square feet. The amount of floating mold spores was then analyzed with an air sampler.  
 (Plasmacluster ion concentration: 3,000/cm<sup>3</sup>)  
 Test result: 99% elimination of bacteria after approximately 195 minutes  
 Effectiveness: A similar effect can be expected when using the same concentration of ions as that released by the plasmacluster ion generator used in the test into the test space of approximately 132 square feet.

**\*2. (Deposited bacteria)**

Testing organization: Japan Food Research Laboratories  
 Testing method: Bacteria were deposited onto a test slide in a test space of approximately 9l. Plasmacluster ions were then released into the air. The test slide was collected from the test space. The rate of bacteria removal was analyzed after a culture period of two days.  
 (Plasmacluster ion concentration: 90,000/cm<sup>3</sup>)  
 Test result: Over 99% removal of bacteria at the 40-hour mark.  
 Test certificate number: 12086808001-01  
 Effectiveness: Actual results in actual spaces may vary depending on usage and environmental conditions such as temperature and humidity. Plasmacluster ions are effective against bacteria that have deposited in the toilet bowl. However, the toilet must still be cleaned on a regular basis.

**\*3. (Odor-causing bacteria)**

Testing organization: Internal testing  
 Testing method: Odor-causing bacteria were deposited onto a test slide in a test space of approximately 9l. Plasmacluster ions were then released into the air. The test slide was collected from the test space. The rate of bacteria removal was analyzed after a culture period of two days.  
 (Ion concentration: 70,000/cm<sup>3</sup>)  
 Test result: Over 99.0% removal of bacteria at the 30-hour mark.  
 Effectiveness: Actual results in actual spaces may vary depending on usage and environmental conditions such as temperature and humidity. Plasmacluster ions are effective against bacteria that have deposited in the toilet bowl. However, the toilet must still be cleaned on a regular basis. The odor removal effect may vary depending on the type and strength of the odor.

## Plasmacluster® Ion (Room)

The Plasmacluster function releases positive and negative ions throughout the bathroom once a day to refresh the bathroom space by the synergistic effect with the odor absorption function. Plasmacluster ion (room) works as follows:

- This function will start 22 hours after the user sets Plasmacluster to [ROOM], with respect to the time when the user sets this setting. Once Plasmacluster ion (room) is activated, this function will always start at same time of the day until the user sets this function again at a different time of the day.

For example: When user set Plasmacluster [ROOM] at 6 a.m.

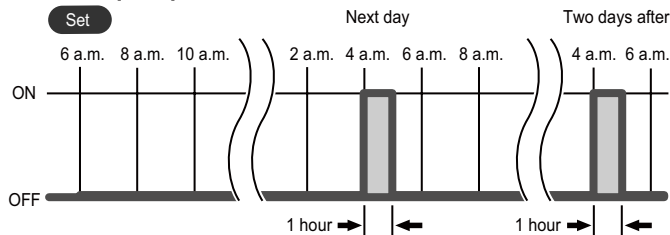

- The toilet seat lid will remain open while Plasmacluster ion (room) is operating.
- Plasmacluster ion (room) will not operate for that day, if the toilet is used at the start of its operation.
- Plasmacluster ion (room) will operate at the same time (22 hours after the initial activation time) from the next day.
- Plasmacluster ion (room) will stop its operation and it will not operate for that day, when any of the operation (for example, remote operation) is done while Plasmacluster ion (room) is operating.
- Plasmacluster ion (room) will operate at the same time (22 hours after the initial activation time) from the next day.

### NOTE:

- Sound of blowing air will be heard while Plasmacluster ion (room) is operating.
- There may be a slight odor of ozone generated by the ion generator, but its concentration is so small, that this will not affect anyone's health.
- When using Plasmacluster ion (room), set the automatic opening/closing function to ON.

## ■ Plasmacluster® Ion for Blue Light (Toilet Bowl)

When [BOWL] or [ROOM] is selected for the Plasmacluster Ion function, a blue light illuminates inside the bowl when the user is detected or when the toilet seat lid is opened. You can turn the blue light off as an option.

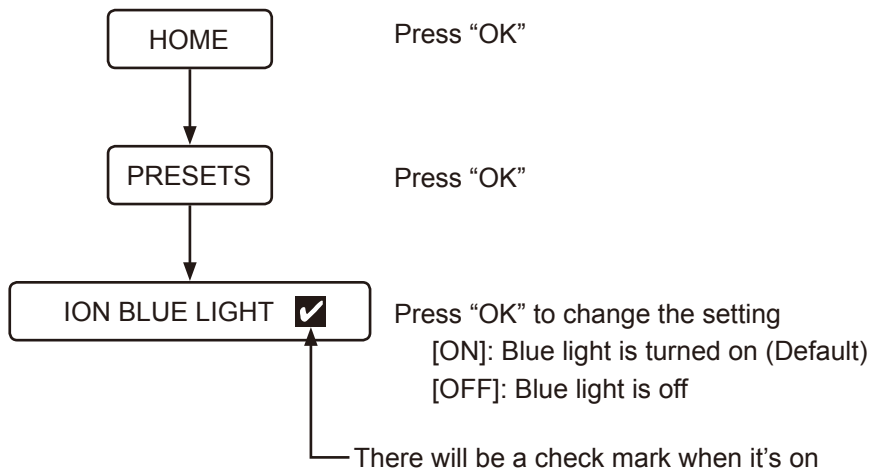

## ■ Odor Absorption Function

The odor absorption function will be activated when the toilet seat lid opens, or when the user sits on the toilet seat. It automatically stops approximately 1 minute after the user standing up from the toilet. You can activate or deactivate the odor absorption function, removing odors from the inside of the toilet bowl in the settings.

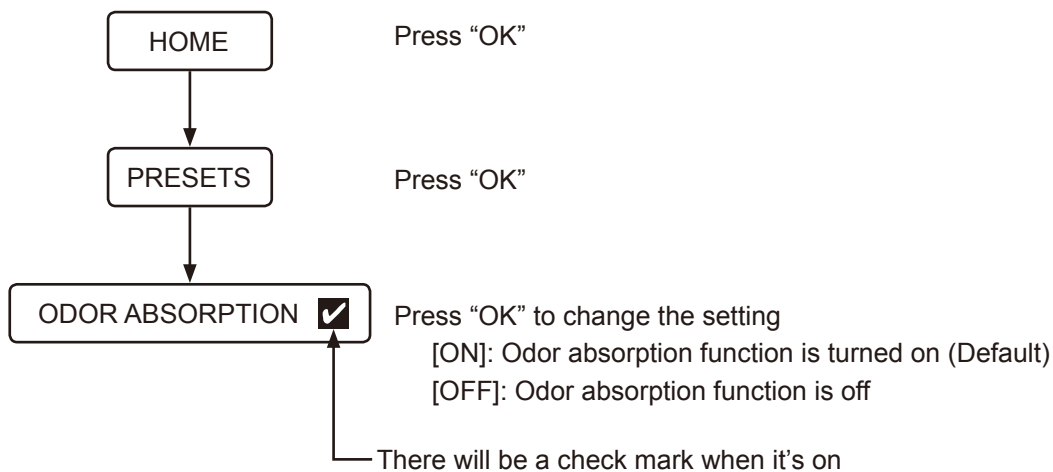

## ■ Button Operation Sound

You can activate or deactivate the toilet's operation sound and the remote control's vibration in the settings.

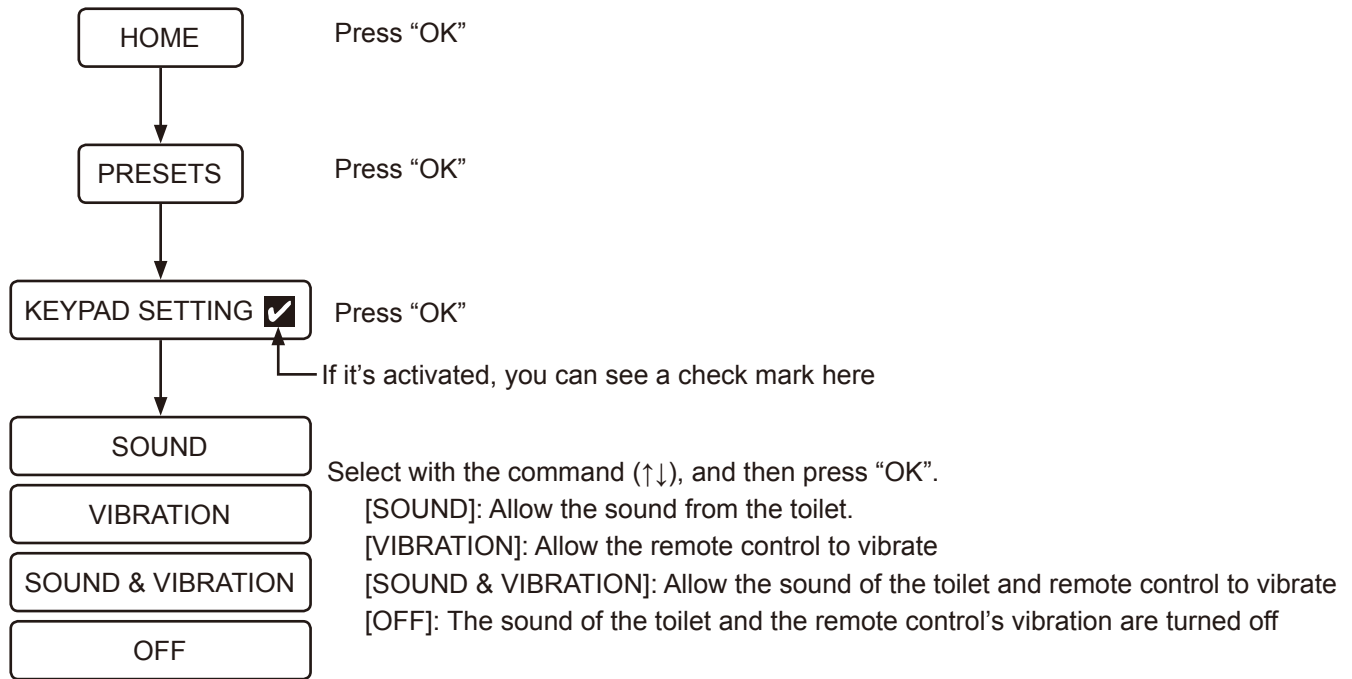

## ■ Changing the Language

You can change the language of the screen (English/German/French/Spanish).

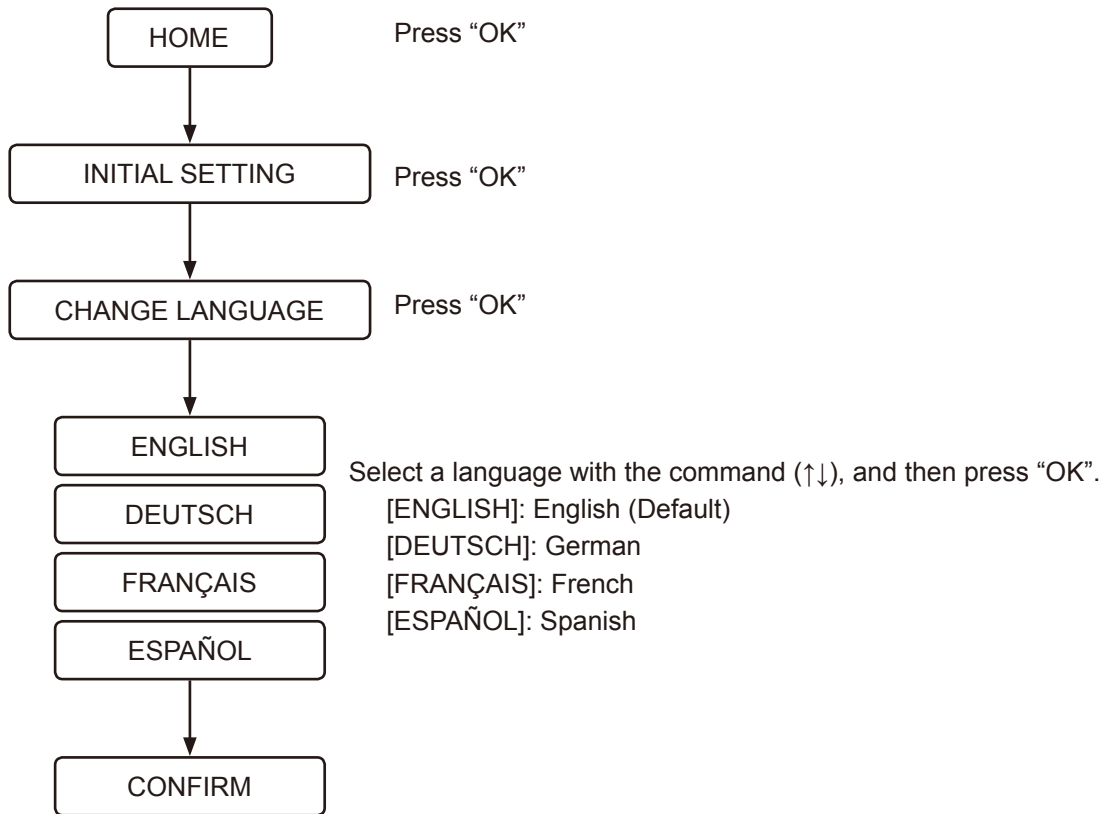

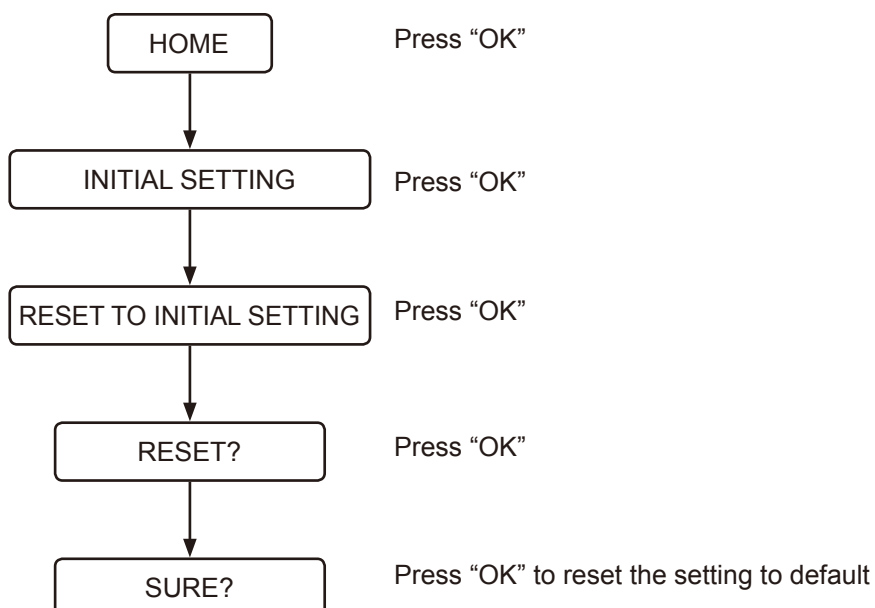

## ■ Restoring the Default Settings

All the functions, except the language settings, can be reset to the factory default settings.



## ■ Off screen

This function stops the operation of the main unit when it will not be used for a prolonged period of time.

- 1 Press the  (power) button for more than 2 seconds.  
[DURING THE POWER-OFF, PRESS THE POWER BUTTON] will be displayed, and the remote control will vibrate.
- 2 If you want to turn the power back on, press the  (power) button for more than 2 seconds.  
The screen will be turned on, the GROHE logo will blink 3 times in white color, and the remote control will vibrate.

## ■ Pairing

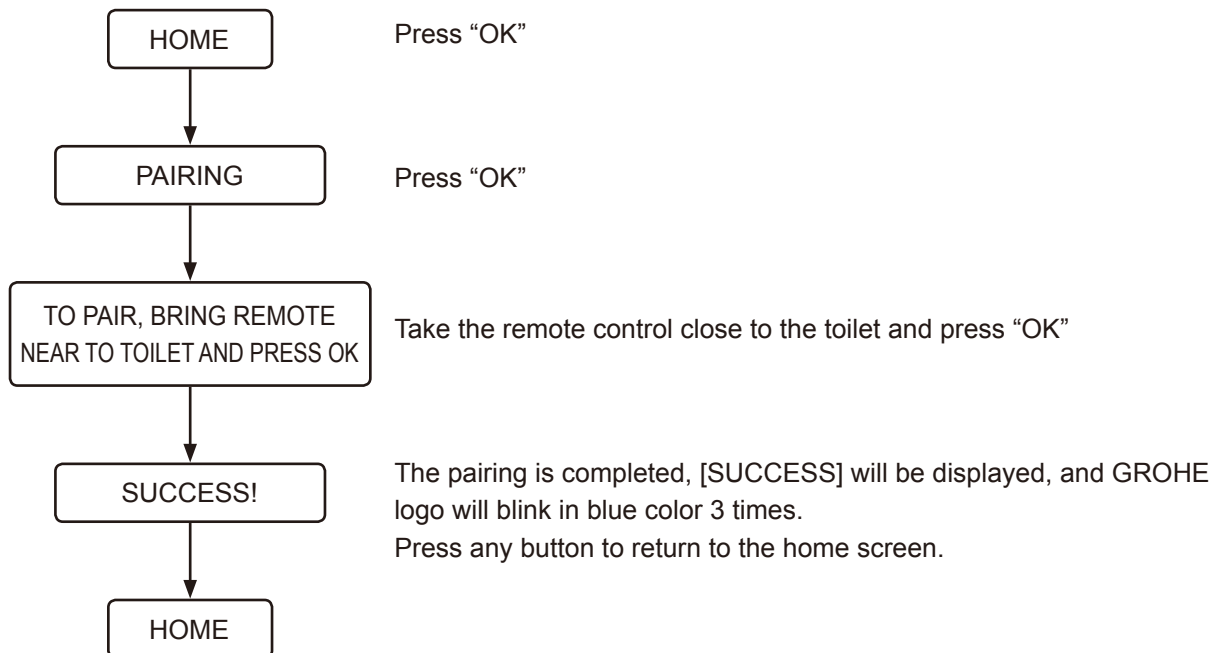

## Troubleshooting

### All Functions

#### No functions operate

Electricity is not supplied.

- Check for a power failure, tripped breaker, or other probable cases.

Power of the toilet is turned off.

- Press the power button of the toilet to turn it on.

A short-circuit has occurred.

- Turn off the power of the toilet and request repairs.

A voltage other than 220-240 V is applied.

- Turn off the power of the toilet and request repairs.

#### The remote control does not operate

The remote control is turned off.

- Press  (power) button for more than 2 seconds to turn on the power.

The batteries are dead (When the battery level remains at 10 to 20%, GROHE logo blinks in orange or red color and the message [REPLACE THE BATTERY] will be displayed).

- Replace the batteries with new ones. ([Page 59](#))

The batteries are not inserted correctly.

- Insert the batteries in the correct orientation.

Metal items are placed near the seat unit or remote control.

- Move away the metal items.

The toilet is connected to a smartphone.

- Press  (stop) button to terminate Bluetooth connection.

Remote control other than the supplied one is used.

- When a remote control other than the supplied one is used, this needs to be registered to the toilet. For the registration procedures, see the “The remote control is not registered correctly.” below.

The remote control is not registered correctly.

- Follow the procedures below to register the remote control to the toilet.

1. Detach the remote control from the holder and bring the remote control near to the toilet.
2. Press  (OK) button.
3. Follow the message that appears on the screen.

User is touching the area outside the button detection range.

- Touch the desired button again until the GROHE logo on the bottom of the remote control lights up.

User is touching the button, while the other hand/finger is in contact with the button detection range of other buttons.

- Touch the desired button again without touching the area around the button detection range.

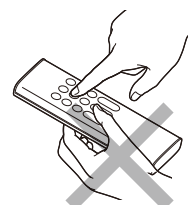

## Washing

### Water does not spray

The water shutoff valve is closed.

- The water shutoff valve is located inside the tank. Request for repairs.

The strainer is clogged.

- The strainer is located inside the toilet bowl. Request for repairs.

The water supply pressure is too low, or the water pressure setting is set to its lowest level.

- Press + of the spray strength adjustment button. ([Page 65](#))



The user is not detected by the sensor.

- Sit on the toilet seat or change your sitting posture. For example, sit further back on the seat.

Clothes of the user are difficult to detect.

- Allow the sensor to detect the skin of the user.

The toilet is being flushed.

- This is not a malfunction. Priority is given to flushing. Press the  (rear washing), or  (front washing for women) button again after the toilet has been flushed.

### It takes time until water sprays

The temperature of the water supplied to the seat unit is too low.

- This is not a malfunction. When water temperature is extremely low like in winter, it may take longer than usual until the water gets sprayed due to the preparation of warm water.

### Water is not warm

The water temperature is set at its lowest setting.

- Select [WATER TEMPERATURE] which is in [PRESET] and adjust the temperature to the appropriate level. ([Page 65](#))

The temperature of supplied water is extremely low.

- The water temperature of the shower may become lower than expected when temperature of supplied water is extremely low during winter for example.

### The water pressure is too low

The water pressure setting is set to its lowest level.

- Press + of the spray strength adjustment button. ([Page 65](#))

### The nozzle shutter is unstable

A cleaning brush or other tools has interfered with the shutter during cleaning which caused the shutter to be unstable.

- Attach the nozzle shutter correctly. ([Page 96](#))



---

The direction of the shower spray is inaccurate

The alignment of the nozzle tip is not in a right position.

- Align the nozzle tip correctly.

---

A mechanical sound is emitted from the seat

A mechanical sound is emitted from the seat when stopping the spray.

- This is not a malfunction. It is the sound generated by the motor when the toilet is operating properly. There is no problem as long as the water pressure and/or nozzle position can be adjusted correctly.

## Odor Absorption

---

The odor absorption fan runs continuously

The lower body sensor is dirty or wet.

- Wipe the sensor with a damp soft cloth.

The Plasmacluster Ion (toilet bowl) is working.

- This is not a malfunction. Plasmacluster Ion (toilet bowl) operates intermittently (operates in 45 minutes, then pauses for 15 minutes). The odor absorption fan runs for 1 minute after using the toilet (When user stands up from the toilet).

---

The odor absorption fan does not operate

The [ODOR ABSORPTION] is turned off.

- Set the [ODOR ABSORPTION] to [ON]. ([Page 77](#))

The lower body sensor is dirty, or the user has been sitting on the toilet seat for more than 2 hours.

- Sensor might be misdetecting. Wipe the sensor with a damp soft cloth. The odor absorption fan stops automatically after 2 hours of continuous operation.

---

The odor absorption effects are weak

Dirt on the air filter may result in insufficient odor absorption effects.

- Clean the air filter if odors are noticeable. ([Page 97](#))

## Auto Flush

---

The toilet does not flush automatically

[AUTO FLUSH] is set to [OFF].

- Set the [AUTO FLUSH] to other than [OFF]. ([Page 71](#))



A water supply tank, other than the GROHE tank, is installed together with this product.

- This function is available only when GROHE tank, equipped with installation kit for automatic flush (sold separately), is installed together with this product.

---

## Water flow is weak while flushing or the toilet is not flushed completely

Too much toilet paper is used.

- When too much toilet paper is used, it may not be flushed completely when the  (flush/light) button is used. In this case, press the  (flush/full) button.

---

## Toilet bowl is clogged

Too much toilet paper is used.

- Set the [AUTO FLUSH] to [OFF], then unclog the toilet. ([Page 71](#))

\* Toilet may flush automatically during unclogging, and the water inside the toilet bowl may overflow.

---

## Flushing starts when sitting on the toilet seat

- This is not a malfunction. The pre-flush function is working. When the user sits on the toilet seat, a small amount of water will be flushed into the toilet bowl to minimize stain accumulation.

## Dryer

---

### The dryer does not work

The lower body sensor does not detect the user.

- Sit on the toilet seat. Or change your sitting posture. For example, sit further back on the seat.

Clothes of the user are difficult to detect.

- Allow the sensor to detect the skin of the user.

---

### The air is not warm

The [DRYER TEMP] is set too low.

- Press the  (temperature adjustment) button to adjust the temperature. ([Page 67](#))

---

### Warm air stops suddenly

The drying function has been used for more than 4 minutes.

- Press the  (dryer) button again. ([Page 67](#))

---

### Dryer sound is noisy



When [DRYER TEMP] is set to high, the dryer sound becomes noisy due to an increased fan rotation speed.

- Set [DRYER TEMP] to medium or low. ([Page 67](#))

## Auto Seat/Lid Open and Close Function

### The seat lid closes too quickly

The seat lid is pushed down manually while the auto close function is activated.

- Do not push the seat/lid down when the auto close function is activated.  
Press the  (toilet seat and lid open) button. If the seat does not open or close by pressing the  (toilet seat and lid open) button and  (toilet seat and lid close) button, turn off the power of the toilet and request repairs.

### The seat and lid do not open or close automatically

[AUTO OPEN/CLOSE] is set to [OFF].

- Set [AUTO OPEN/CLOSE] to [ONLY LID] or [SEAT & LID]. ([Page 70](#))

The toilet seat lid is not assembled correctly.

- Assemble the toilet seat lid correctly. ([Page 91](#))

The upper body sensor is blocked or dirty.

- Clean the sensor or remove any items that may be blocking the sensor.

### The seat lid moves even though no one is near the toilet

The upper body sensor is exposed to direct sunlight.

- Do not expose the sensor to direct sunlight.

The upper body sensor is blocked or dirty.

- Clean the sensor or remove any items that may be blocking the sensor.

### The seat lid remains open

The upper body sensor is blocked or dirty.

- Clean the sensor or remove any items that may be blocking the sensor.

The Plasmacluster Ion (room) is working

- This is not a malfunction. At the time set, Plasmacluster Ion (room) works automatically by opening the toilet seat lid to release Plasmacluster Ion to refresh the bathroom.

## Plasmacluster Ion (Toilet Bowl)

### Plasmacluster Ion (toilet bowl) does not work

[PLASMACLUSTER] is set to [OFF].

- Set [PLASMACLUSTER] to [BOWL] or [ROOM].

[AUTO OPEN/CLOSE] is set to [OFF].

- Plasmacluster Ion (toilet bowl) works only while the toilet seat lid is closed. Set [AUTO OPEN/CLOSE] to a setting other than [OFF].

The toilet seat lid is open.

- Plasmacluster Ion (toilet bowl) works only while the toilet seat lid is closed. Close the toilet seat lid manually.

## Plasmacluster Ion (Room)

Plasmacluster Ion (room) does not work

[PLASMACLUSTER] is set to [OFF] or [BOWL].

➤➤ Set [PLASMACLUSTER] to [ROOM].

[AUTO OPEN/CLOSE] is set to [OFF], and the toilet seat is closed.

➤➤ Set [AUTO OPEN/CLOSE] to a setting other than [OFF].

The toilet is being used at the time when the Plasmacluster Ion (room) operates.

➤➤ Plasmacluster Ion (room) stops operating when the toilet gets used. It does not operate for the remainder of the day. Plasmacluster Ion (room) operates at the time set from the next day.

Plasmacluster Ion (room) stops halfway

Some operation is performed while the Plasmacluster Ion (room) is operating.

➤➤ Plasmacluster Ion (room) stops operating when some other operation is performed. It does not operate for the remainder of the day. Plasmacluster Ion (room) operates at the time set from the next day.

## Descaling

“PLEASE DESCALE” screen appears and GROHE logo blinks in orange color.

\* Once the descaling operation starts, it does not stop even if you press the  (stop) button. Toilet can be used after descaling has finished.

These indications inform that you need to perform descaling and replace the nozzle tip.

➤➤ Please perform the descaling. (Please purchase descaling kit sold separately. Product number is 46978001.)

➤➤ Please replace the nozzle tip. (The nozzle tip is included in the descale kit. Please purchase descaling kit sold separately. Product number is 46978001.)

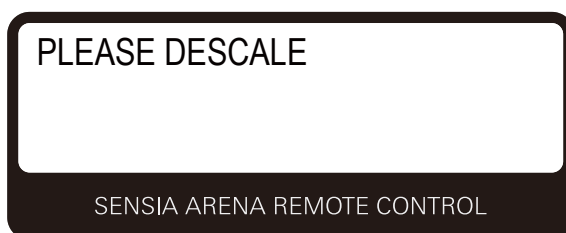

[Rinse Error...Try again] appears on the screen

The valve of maintenance kit is closed.

➤➤ Open the valve, select [OK] of the screen, then try descaling again.

## Smartphone App

### Cannot pair the smartphone with the toilet

[Toilet is already connected with another smartphone.](#)

- Press the  (stop) button to terminate the current Bluetooth connection. Then restart the application and perform pairing again.

### Cannot connect the smartphone to the toilet

[Metal items are placed near the seat unit.](#)

- Move away the metal items.

[Other toilet is selected on the application.](#)

- Confirm the three beeping sounds when connecting the smartphone to the toilet.

### Cannot connect to the toilet, or operate the toilet using the application

[Pairing information is not registered to the toilet.](#)

- Perform pairing for the following instances; first time using the application, when the smartphone has been replaced with a new one, using the application on a different toilet.

[Smartphone has been replaced with a new one.](#)

- Download the application and perform pairing again. Please take note that the data stored using the previous smartphone cannot be recovered.

[The toilet is already connected with another smartphone.](#)

- Press the  (stop) button to terminate the current Bluetooth connection. Then restart the application and perform pairing again.

[The toilet seat lid is closed.](#)

- Open the toilet seat lid and restart the application.

[More than 8 smartphones are paired.](#)

- If more than 8 smartphones are paired, a smartphone which has been paired before the latest 8 smartphones, must be paired again.

[Bluetooth function of the smartphone is turned off.](#)

- Turn on the Bluetooth function of the smartphone.

## Miscellaneous

---

Water drops are on the underside of the toilet

Humidity is high, forming condensation.

➤➤ Frequently wipe water drops. Also, ventilate the bathroom adequately.

---

The nozzle shutter does not close

➤➤ This is not a malfunction. The nozzle shutter remains open during odor absorption, Plasmacluster Ion (toilet bowl), or (room). Turn off the setting as needed.

---

The occupied seat mode was interrupted and reset

➤➤ The occupied seat mode may be interrupted and reset as the result of electromagnetic environment.

## Before Cleaning

### ■ Guideline

In this section, GROHE offers some general guidelines on how to clean this product. Please note that there are some cleaning tools and cleanser which should not be used.

As a general rule, GROHE recommends the use of liquid, all-purpose cleansers for this product.

### Cleaning tools

---

#### Soft cloth

➤➤ For toilet seat, lid covers, toilet

#### Sponge: Use a soft foam sponge.

➤➤ For nozzle tips

#### Toilet brush (non-abrasive)

➤➤ For toilet bowl

#### Rubber gloves: Use to prevent rough skin forming on hands.

➤➤ Fold up the edges of gloves to prevent water and cleanser entering.

### Cleanser

---

Non-abrasive and neutral toilet cleanser: Removes yellowish and/or blackish contamination from the toilet bowl.

➤➤ Ceramic parts

#### NOTE:

- AQUA CERAMIC is a material that has a high hydrophilic nature and contaminations attached to the toilet bowl tend to be easily removed. However, cleaning is still necessary. If contaminations remain on the pottery surface or feces are fatty, it may not be easy to remove them. Clean the toilet on a periodic basis. To fully utilize the effect of AQUA CERAMIC, do not use the following cleaners and tools.
  - Strong alkali/acidic cleansers
  - Abrasive cleansers
  - Water-shedding or antifouling cleansers, or surface coating agent
  - Cleaning tools that damage the material surface, such as metallic or abrasive brushes



- Set the [AUTO FLUSH] and [AUTO OPEN/CLOSE] to [OFF] when cleaning the toilet to avoid misdetection. ([Page 71](#)) ([Page 70](#))

## Cleaning

### ■ Toilet Seat, Lid, Cover and Remote Control (Plastic Parts)

Dampen a soft cloth and wipe the surfaces.

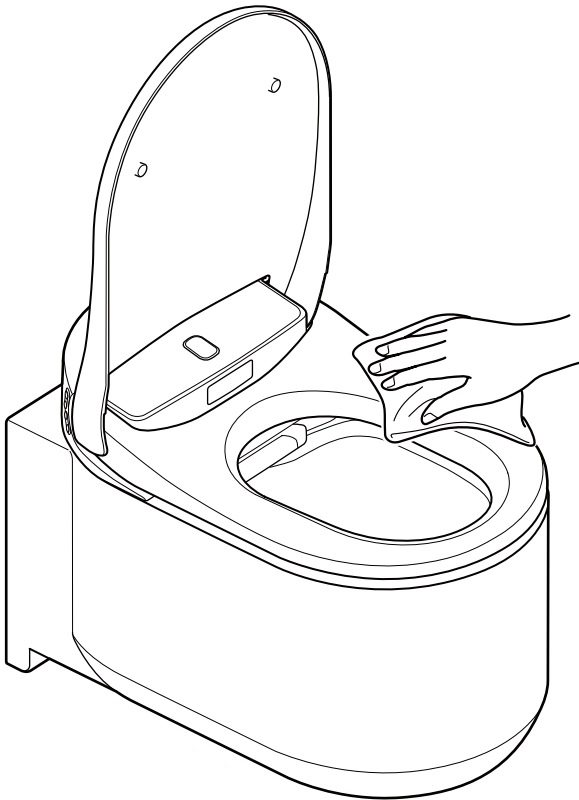

GROHE recommends cleaning the toilet frequently to prevent dirt buildup on the toilet surfaces. Wiping with a damp cloth also prevents static electricity that can attract dust particles which cause blackish contamination.

**NOTE:**

- Do not use a dry cloth or toilet paper to wipe the surfaces, as this could result in scratches.
- Turn off the power of the toilet when cleaning the remote control to avoid misdetection.



## ■ Removing the Lid for Cleaning

The seat lid can be removed easily. This is useful when cleaning the hinge which is normally hidden or when cleaning the whole seat lid.

**NOTE:**

- Turn off the power of the toilet when removing the toilet seat lid. Failure to do so may cause damage to the interior parts of the toilet seat unit.

### Removing the Toilet Seat Lid

1. Turn off the power of the toilet by pressing the power button on the toilet. ([Page 57](#))

**NOTE:**

- Do not put excessive force on the seat lid, as this may damage it.
- Do not open the toilet seat with the seat lid removed, as this may cause the toilet seat to become scratched or damaged.
- Do not use the toilet with the seat lid removed.

2. Open the seat lid.

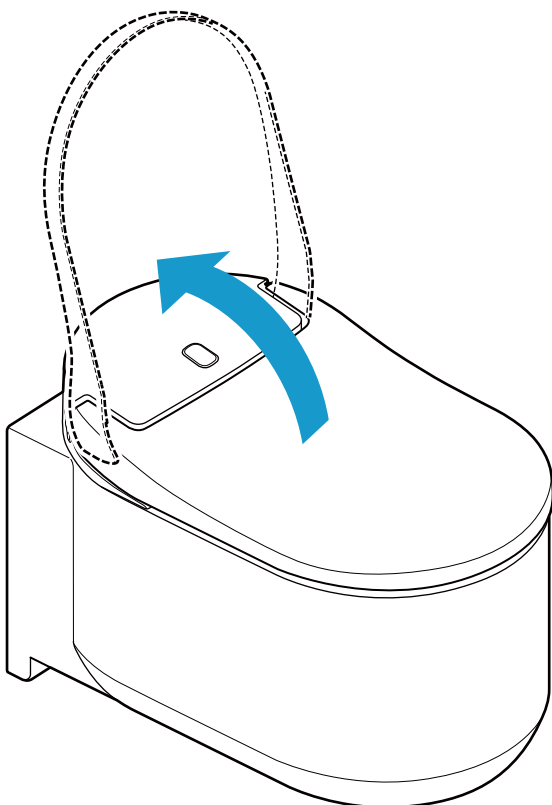

3. Slide the locks upwards on each side of the seat lid.

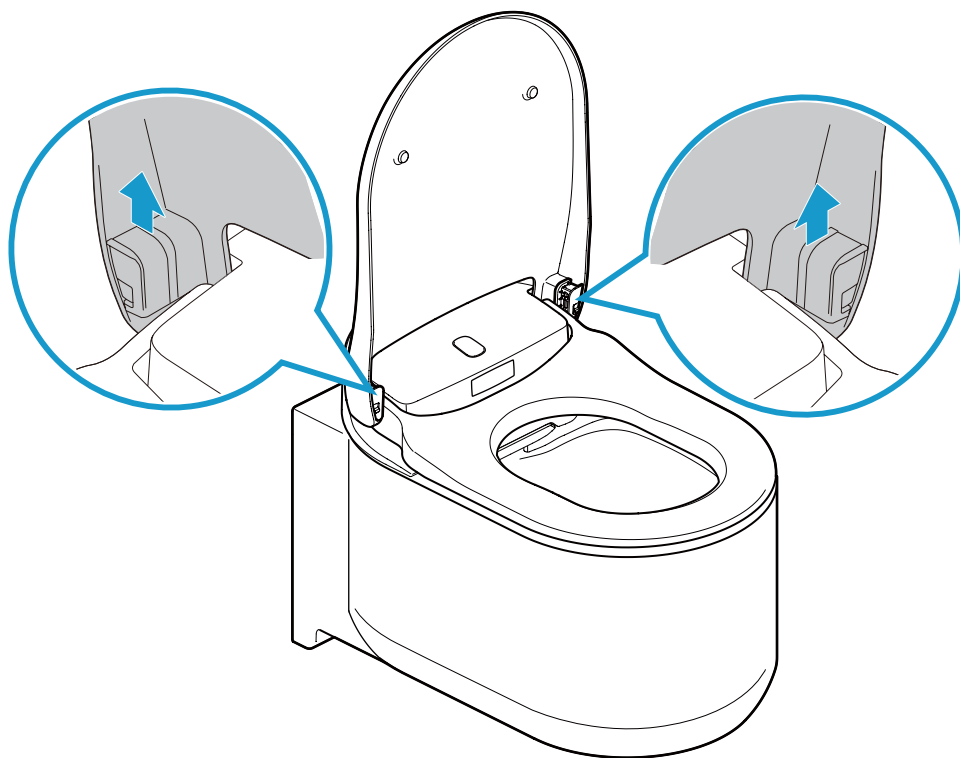

4. Close the seat lid.

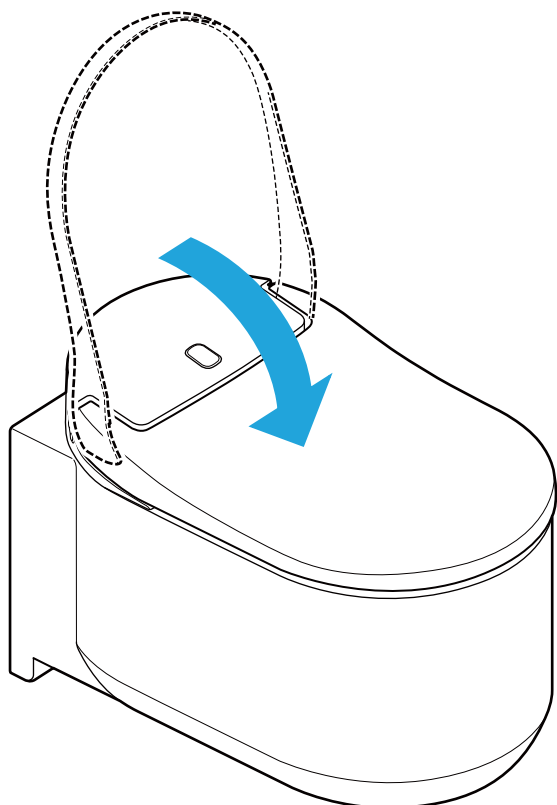

5. Lift up the seat lid with both hands.

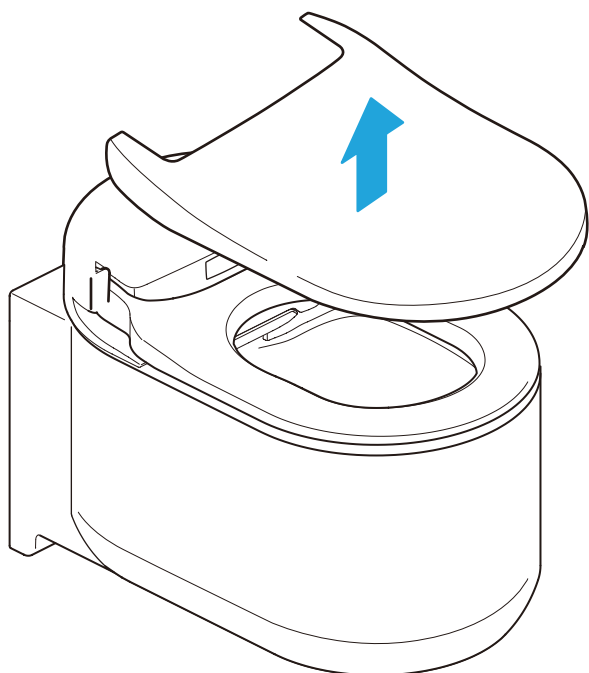

## Assembling the Toilet Seat Lid

---

1. Place the seat lid on the toilet.

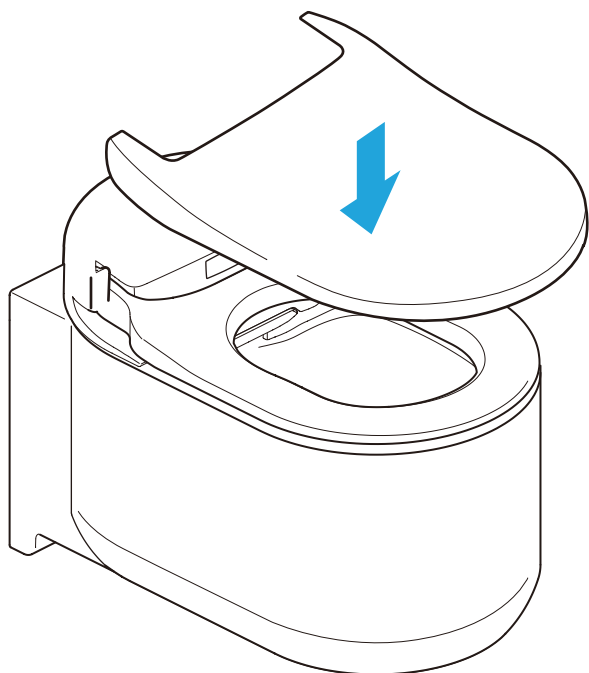

2. Open the seat lid.

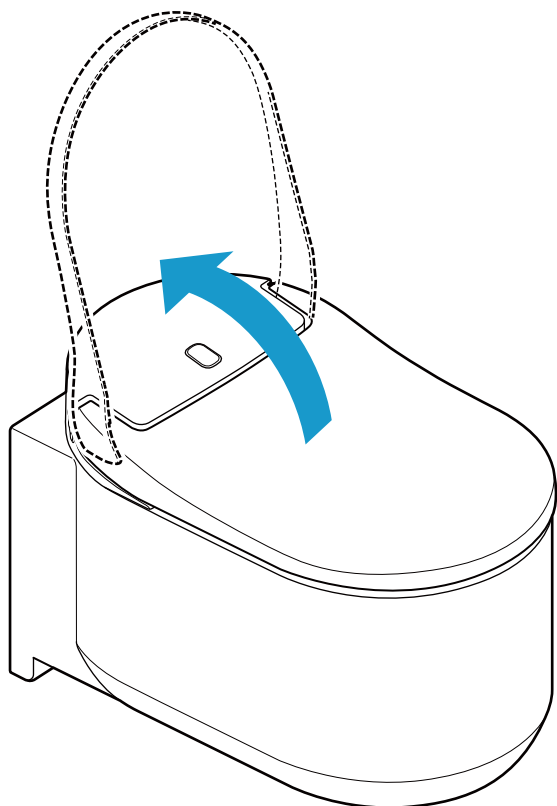

3. Slide the locks downward. Check that the locks are inserted securely. A click sound is heard when locked. Check that the locks are inserted securely.

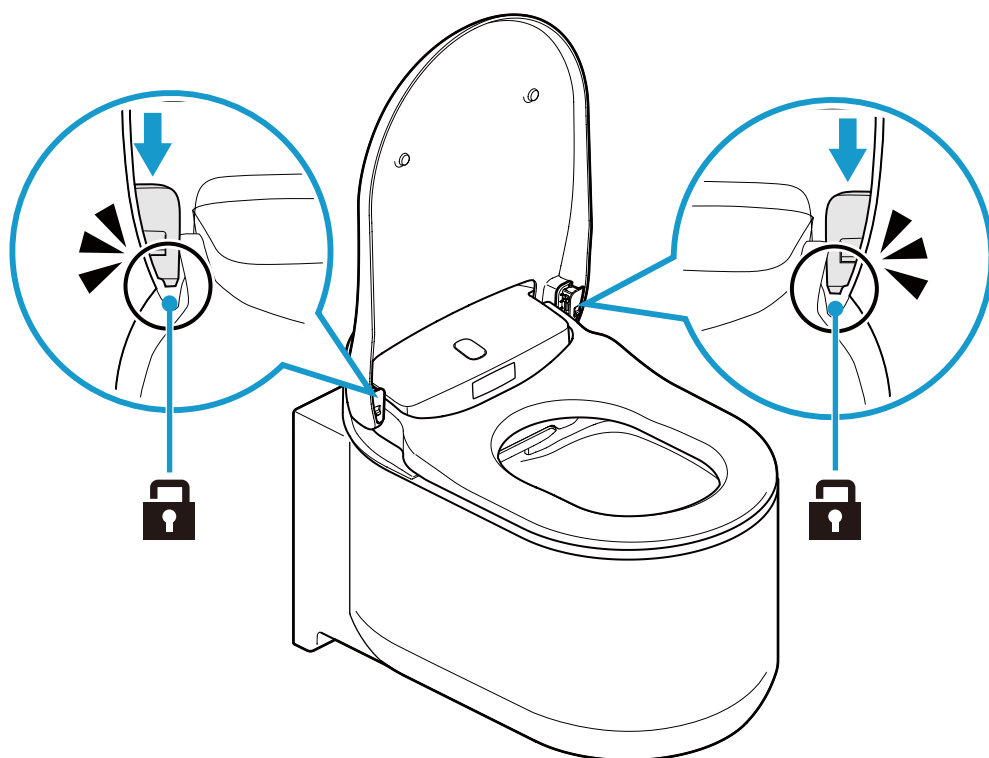

4. Turn on the power of the toilet by pressing the power button on the toilet.

## ■ Toilet Bowl (Ceramic Parts)

The top and inner surface of the toilet bowl are treated with special coating called AQUA CERAMIC.

- Clean the bowl with water or warm water, using a soft brush or sponge dampened with neutral cleanser.

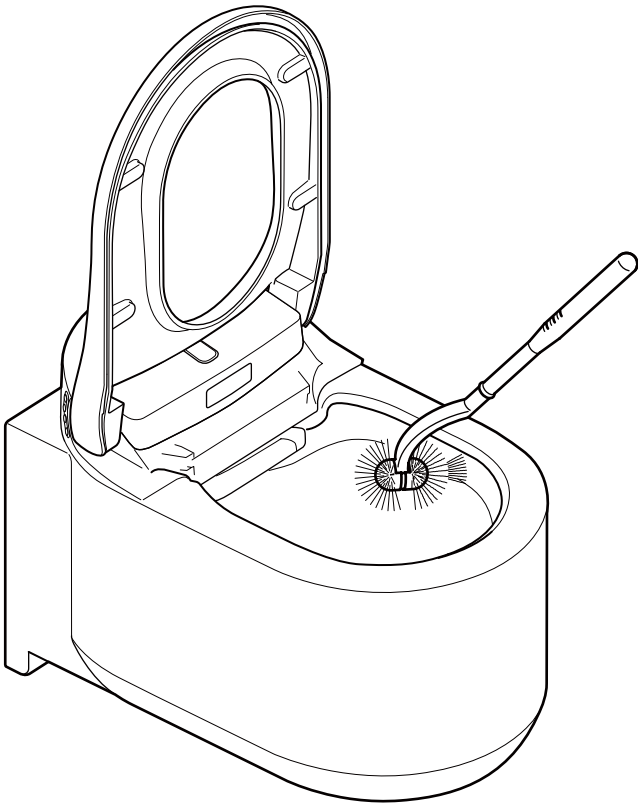

**NOTE:**

- Do not use chlorinated cleansers, acidic cleansers or disinfectants, as the gas vapor could damage this product or cause failures.
- Do not use hot water, as this may damage the toilet.
- Do not use an abrasive brush or cleanser, as these will deteriorate the effect of the Hyper Clean surface.

## ■ Nozzle Shutter/Air Filter

### Cleaning the Nozzle Shutter

**NOTE:**

- Avoid wiping with a dry cloth or toilet paper, as this causes scratches.
- Avoid using an abrasive brush or cleanser.
- Please be noted that the nozzle shutter has a top part and a bottom part.
- Do not put excessive force on the nozzle shutter, as this may damage it.

The nozzle shutter can be removed for easy cleaning. See the illustration below.

1. Follow the procedure of “Cleaning the Nozzle Manually” to open the nozzle shutter. ([Page 99](#))
2. Remove the nozzle shutter.

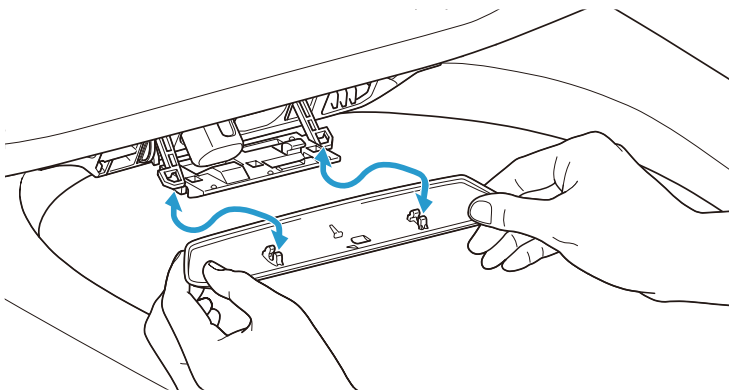

3. Clean the nozzle shutter with a soft cloth.
4. Attach the nozzle shutter. It will click when installed in secured position.
5. Follow the procedure of “Cleaning the Nozzle Manually” to close the nozzle shutter. ([Page 99](#))

## Cleaning the Air Filter

---

1. Follow the procedure of “Cleaning the Nozzle Manually” to open the nozzle shutter. ([Page 99](#))
2. Pull the air filter out.

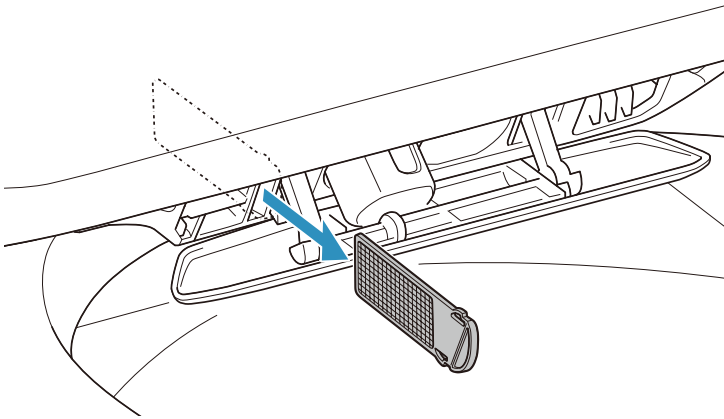

3. Wash the air filter with running water.
4. Dry the air filter and push it into the slot.

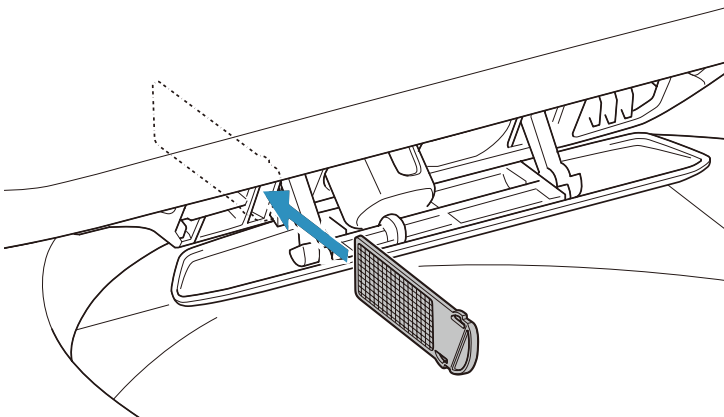

5. Follow the procedure of “Cleaning the Nozzle Manually” to close the nozzle shutter. ([Page 99](#))

## ■ Nozzle

### Cleaning the Nozzle with Remote Control

---

To clean the nozzle while using the toilet (sitting on the seat) follow the procedure below on the remote control.

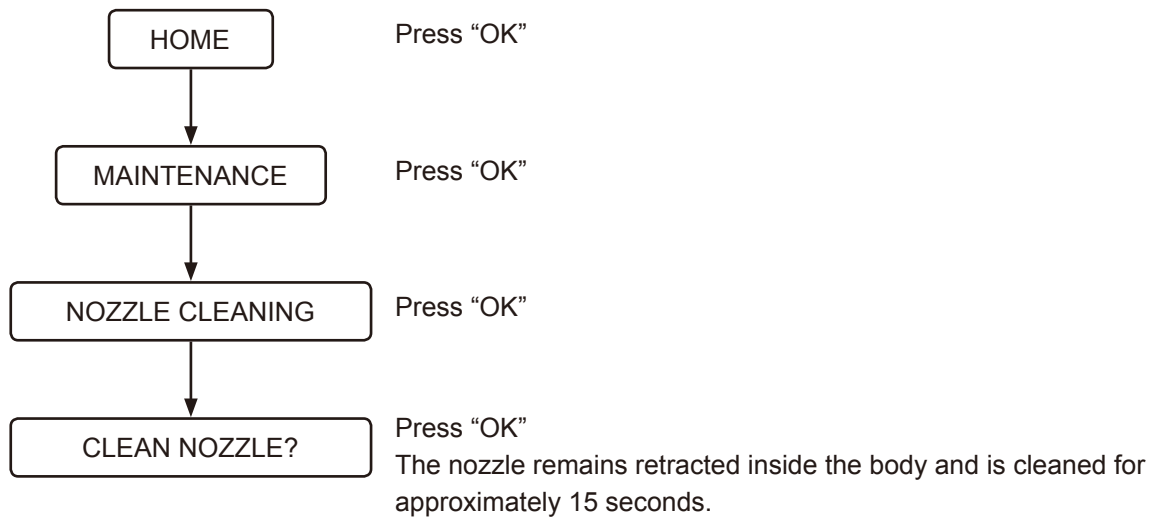



## Cleaning the Nozzle Manually

You can clean the nozzles manually (such as by scrubbing those parts using a sponge to clean the stains etc.). Follow the procedures below to extend the nozzles for cleaning.

1. Set the [AUTO FLUSH] and [AUTO OPEN/CLOSE] to [OFF] to disable these functions. ([Page 71](#)) ([Page 70](#))
2. Lift the seat lid and seat.
3. Follow the procedures below.

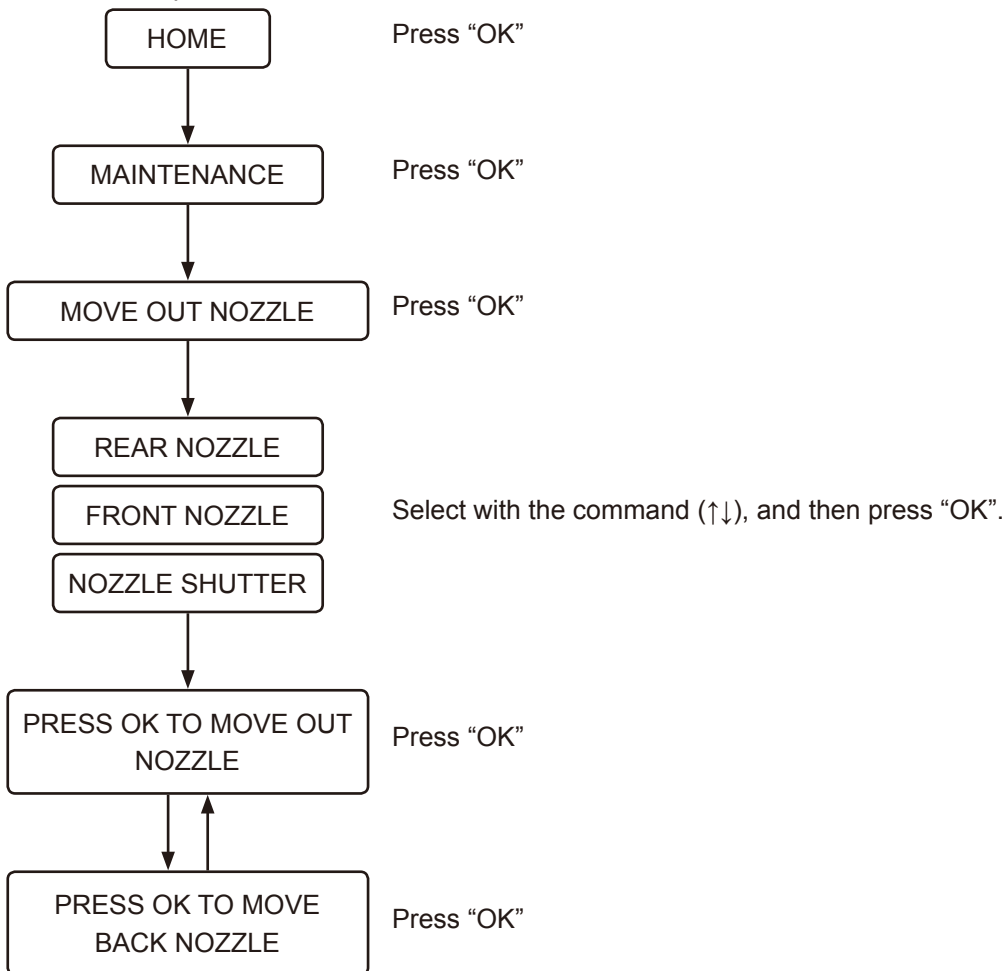

4. Clean the nozzles.
5. Return the setting of the [AUTO FLUSH] and [AUTO OPEN/CLOSE]. ([Page 71](#)) ([Page 70](#))

**NOTE:**

- Do not apply excessive force to the nozzles, as this may cause failure.
- Do not pull or push the nozzles. The nozzle will not be retracted and failure may occur. If you pull or push the nozzles by mistake, turn off the power of the toilet by pressing the power button on the toilet, then turn on the power after 10 seconds.

## ■ After-sales Service

### 1. Before Requesting Professional Repairs

---

If problems cannot be solved by following the steps on “Troubleshooting” ([Page 81](#)), contact GROHE for further instructions. GROHE should also be contacted in the following situations.

- If you have additional questions that are not addressed in this manual.
- If the power cord is damaged.
- If the power cord is overheating.

If above conditions are left as-is, unexpected accident may occur. Be sure to consult with GROHE.

#### NOTE:

- Never disassemble or modify this product, as this may result in electric shock, fire, and/or injuries. In addition, disassembly of the product will void the warranty.
- If water is leaking from the seat unit or the water supply system, turn off the power of the toilet by pressing the power button on the toilet, as this may result in electric shock, fire, or floor flooding.
- If the seat unit or power cord are damaged (abnormal noise, odor, smoke, high temperatures, cracking, or water leakage occurs), turn off the power of the toilet by pressing the power button on the toilet immediately, and have the part repaired. Never use any defective parts, as this may result in electric shock or fire.

### 2. See Your Warranty Card

---

This product comes with a warranty card. Be sure to thoroughly read the warranty statement, which can be found on the warranty card supplied with this product. Keep your proof of purchase (typically the sales receipt from your GROHE dealer) where it can be accessed easily.

Warranty Period : 2 years from purchase (plus 1 additional year subject to product registration)

Read the warranty statement to clarify which items are covered under the warranty, and which items are not covered under the warranty.

### 3. Requesting Repairs

---

IF YOU HAVE ANY QUESTIONS, OR PARTS ARE DAMAGED OR MISSING, PLEASE DO NOT CONTACT, OR RETURN, THIS PRODUCT TO THE STORE. PLEASE CONTACT YOUR LOCAL CUSTOMER SERVICE REPRESENTATIVE. WE CAN TAKE CARE OF ANY QUESTION OR ISSUE YOU MAY HAVE.

#### Within the warranty period

When requesting warranty service, please have the following information available.

#### Outside the warranty period

If service is requested outside of the warranty period, the cost of service is the responsibility of the product owner. Service charges include a technical service fee, travel expenses, and parts costs.

#### Details you will be asked

1. Your contact information (e.g. name, address, phone)
2. Serial Number  
(See the label on the back side of the product.)
3. Date of installation  
(See the warranty card.)
4. The reason for requesting service

Pure Freude  
an Wasser

**GROHE**  

**D**

+49 571 3989 333  
service.de@grohe.com

**A**

+43 1 68060  
info-at@grohe.com

**AUS**

+ (61) 1300 54945  
grohe\_australia@lixil.com

**B**

+32 16 230660  
info.be@grohe.com

**BG**

+359 2 9719959  
grohe-bulgaria@grohe.com

**BR**

0800 770 1222  
falecom@grohe.com

**CAU**

+99 412 497 09 74  
info-az@grohe.com

**CDN**

+1 888 6447643  
info@grohe.ca

**CH**

+41 44 877 73 00  
info@grohe.ch

**CN**

+86 4008811698  
info.cn@grohe.com

**CY**

+357 22 465200  
info@grome.com

**CZ**

+358 942 451 390  
grohe-cz@grohe.com

**DK**

+45 44 656800  
grohe@grohe.fi

**E**

+34 93 3368850  
grohe@grohe.es

**EST**

+372 6616354  
grohe@grohe.ee

**F**

+33 1 49972900  
sav-fr@grohe.com

**FIN**

+358 942 451 390  
grohe@grohe.fi

**GB**

+44 871 200 3414  
info-uk@grohe.com

**GR**

+30 210 2712908  
nsapountzis@ath.forthnet.gr

**H**

+36 1 2388045  
info-hu@grohe.com

**HK**

+852 2969 7067  
info@grohe.hk

**I**

+39 2 959401  
info-it@grohe.com

**IND**

+91 1800 102 4475  
customercare.in@grohe.com

**IS**

+354 515 4000  
jonst@byko.is

**J**

+81 3 32989730  
info@grohe.co.jp

**KZ**

+7 727 311 07 39  
info-cac@grohe.com

**LT**

+372 6616354  
grohe@grohe.ee

**LV**

+372 6616354  
grohe@grohe.ee

**MAL**

info-malaysia@grohe.com

**MX**

01800 8391200  
pregunta@grohe.com

**N**

+47 22 072070  
grohe@grohe.no

**NL**

+31 79 3680133  
vragen-nl@grohe.com

**NZ**

technicalenquiries@paterson  
trading.co.nz

**P**

+351 234 529620  
commercial-pt@grohe.com

**PL**

+48 22 5432640  
biuro@grohe.com.pl

**RI**

0-800-1-046743  
customercare-  
indonesia@asia.lixil.com

**RO**

+40 21 2125050  
info-ro@grohe.com

**ROK**

+82 2 1588 5903  
info-singapore@grohe.com

**RP**

+63 2 8938681

**RUS**

+7 495 9819510  
info@grohe.ru

**S**

+46 771 141314  
grohe@grohe.se

**SGP**

+65 6311 3611  
info-singapore@grohe.com

**SK**

+420 277 004 190  
grohe-cz@grohe.com

**T**

+66 21681368  
(Haco Group)  
info@haco.co.th

**TR**

+90 216 441 23 70  
GroheTurkey@grome.com

**UA**

+38 44 5375273  
info-ua@grohe.com

**USA**

+1 800 4447643  
us-customerservice@grohe.com

**VN**

+84 90 9694768  
+84 90 9375068  
info-vietnam@grohe.com

**AL** **BiH** **HR** **KS**

**ME** **MK** **SLO** **SRB**

+385 1 2911470  
adria-hr@grohe.com

**Eastern Mediterranean,  
Middle East - Africa  
Area Sales Office:**

+357 22 465200  
info@grome.com

**IR** **OM** **UAE** **YEM**

+971 4 3318070  
grohedubai@grome.com

**Far East Area Sales Office:**

+65 6311 3600  
info@grohe.com.sg

**Latin America:**

+52 818 3050626  
pregunta@grohe.com

[www.grohe.com](http://www.grohe.com)

2016/09/28

## Introduction

### **À propos de ce manuel**

|   |     |
|---|-----|
| À lire avant d'utiliser le produit..... | 105 |
|---|-----|

### **Commande et touches**

|                             |     |
|-----------------------------|-----|
| Description du produit..... | 106 |
| Télécommande.....           | 107 |

## Mode d'emploi

### **Généralités**

|   |     |
|---|-----|
| Liste des écrans.....                                     | 110 |
| Utilisation classique.....                                | 112 |
| Utilisation des jets (face avant de la télécommande)..... | 115 |
| Séchage à l'air chaud (utilisation du bouton avant).....  | 117 |
| Utilisation d'un smartphone (iOS et Android).....         | 118 |

### **Réglages**

|  |     |
|--|-----|
| Fonction ouverture/fermeture automatique du siège et du couvercle de l'abattant..... | 120 |
| Fonction chasse automatique (OPTION).....  | 121 |
| Pré-rinçage (OPTION).....  | 122 |
| Fonction lumière nocturne.....   | 123 |
| Plasmacluster®.....  | 124 |
| Lumière bleue pour le Plasmacluster® (cuvette).....                                  | 127 |
| Fonction absorption des odeurs.....  | 127 |
| Son associé à l'utilisation des touches.....   | 128 |
| Modification de la langue.....   | 129 |
| Restauration des réglages par défaut.....  | 129 |
| Ecran éteint.....  | 130 |
| Appariement.....   | 130 |

## Dépannage

### **Dépannage**

|  |     |
|--|-----|
| Ensemble des fonctions.....  | 131 |
| Lavage.....  | 132 |
| Absorption des odeurs.....   | 133 |
| Chasse automatique.....  | 134 |
| Séchoir.....   | 134 |
| Fonction ouverture/fermeture automatique du couvercle de l'abattant..... | 135 |
| Plasmacluster (cuvette).....   | 136 |
| Plasmacluster (Pièce WC).....  | 136 |
| Détartrage.....  | 137 |
| Application smartphone.....  | 138 |
| Divers.....  | 139 |

## Entretien

### **Avant de procéder à l'entretien**

|                |     |
|----------------|-----|
| Conseils ..... | 140 |
|----------------|-----|

### **Entretien**

|   |     |
|---|-----|
| Abattant, couvercle, capot et télécommande (parties plastiques) ..... | 141 |
| Retrait du couvercle pour l'entretien .....                           | 142 |
| Cuvette des toilettes (parties en céramique) .....                    | 146 |
| Obturateur de jet/Filtre à air .....                                  | 147 |
| Jets .....  | 149 |

## Service après-vente

|                           |     |
|---------------------------|-----|
| Service après-vente ..... | 151 |
|---------------------------|-----|

## À propos de ce manuel

### ■ À lire avant d'utiliser le produit

Afin d'utiliser ce produit de manière appropriée, veuillez lire attentivement le présent manuel ainsi que le « GUIDE D'UTILISATION RAPIDE ».

Dans certaines circonstances, le non-respect des consignes de sécurité décrites dans le « GUIDE D'UTILISATION RAPIDE » imprimé (fourni) peut provoquer des accidents graves.

Pour des raisons de sécurité, il est important de respecter scrupuleusement chacune de ces recommandations.

En cas d'accident dû à une utilisation inadéquate du produit, GROHE décline toute responsabilité concernant les dommages causés.

#### ❗ Remarque :

Dans les régions où la dureté carbonatée excède 18° dH (KH), un système de filtration d'eau intégrant un adoucisseur d'eau doit être utilisé. Vous pouvez vous renseigner sur la dureté carbonatée de votre eau auprès de votre fournisseur local.

Afin de garantir une longue durée de vie :

- Veuillez effectuer le détartrage tous les 3 ans. (Veuillez acheter un kit de détartrage vendu séparément. Le numéro de produit est 46978001.)
- Veuillez remplacer les têtes de douchette tous les 3 ans. (la tête de douchette est incluse dans le kit de détartrage. Veuillez acheter un kit de détartrage vendu séparément. Le numéro de produit est 46978001.)

## Commande et touches

### ■ Description du produit

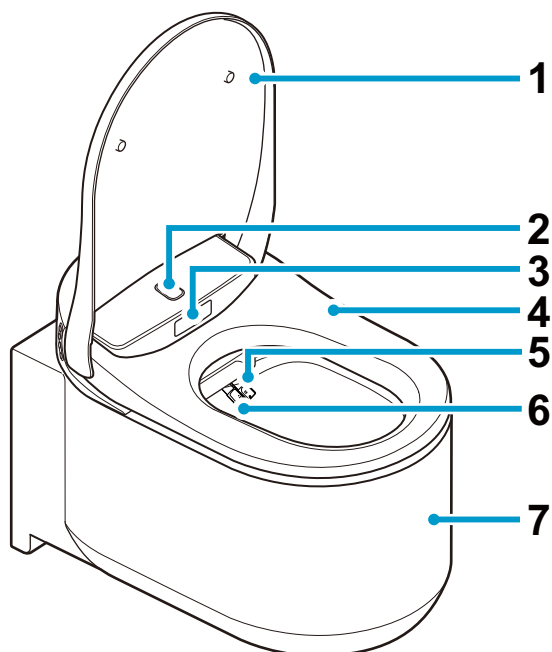

- 1 Couvercle de l'abattant
- 2 Capteur de détection de présence supérieur
- 3 Capteur de détection de présence inférieur
- 4 Siège
- 5 Jet (lavage anal)
- 6 Jet (lavage génital)
- 7 Cuvette
- 8 Touches de fonction
  - 👤 : Lavage génital (pour les femmes)
  - 👤 : Lavage anal
  - ⊕ : Réglage de l'intensité du jet
  - ⊖ : Réglage de l'intensité du jet
- 9 Entrée d'agent de détartrage
- 10 Touche alimentation

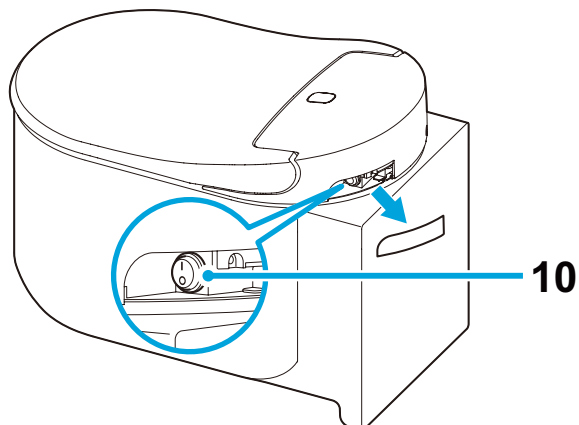
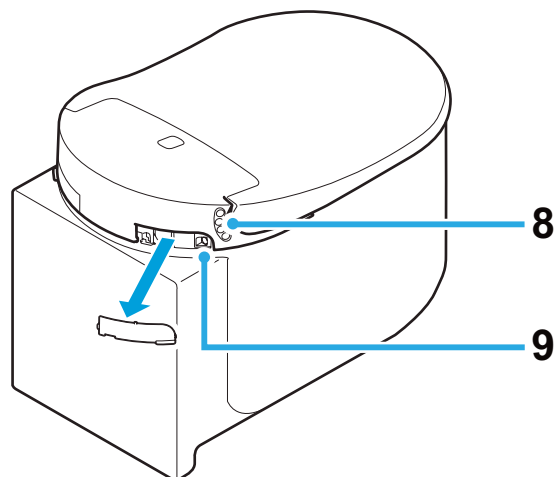

#### Remarque:

- Pour tirer la chasse manuellement, appuyez sur le bouton-poussoir de la plaque de commande WC



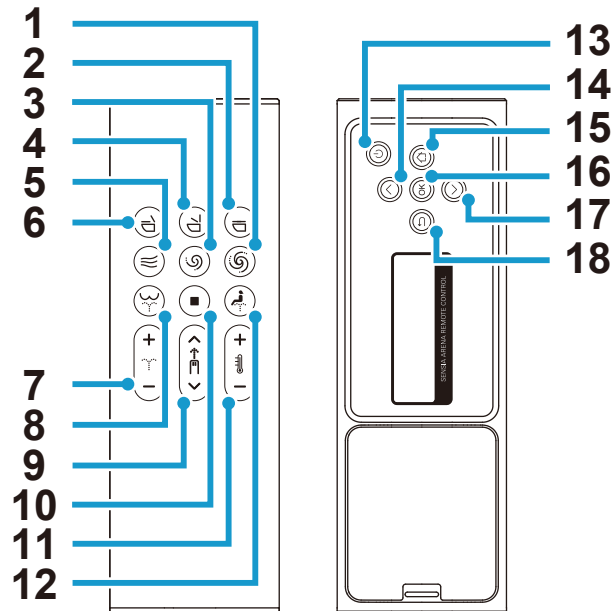

## ■ Télécommande



- |   |   |    |   |
|---|---|----|---|
| 1 | Touche de chasse (complète) *                             | 10 | Touche Arrêt  |
| 2 | Touche pour abattant et couvercle fermés                  | 11 | Touche de réglage de la température de l'eau/du séchoir |
| 3 | Touche de chasse (économique) *                           | 12 | Touche pour lavage génital (pour les femmes)            |
| 4 | Touche pour abattant et couvercle ouverts                 | 13 | Touche ON/OFF   |
| 5 | Touche du séchoir   | 14 | Touche Haut   |
| 6 | Touche pour siège de l'abattant fermé et couvercle ouvert | 15 | Touche Accueil  |
| 7 | Touche de réglage de la force de pulvérisation            | 16 | Touche OK   |
| 8 | Touche de lavage anal                                     | 17 | Touche Bas  |
| 9 | Touche de réglage de la position du jet                   | 18 | Touche Retour   |

\* Ces boutons ne fonctionnent que lorsque le réservoir GROHE est équipé du kit d'installation pour la chasse automatique (vendu séparément).

## Remarque:

- L'écran "Power OFF" s'affiche lorsque l'alimentation est coupée en appuyant sur le bouton  (ON/OFF) de la télécommande pendant plus de 2 secondes.
- Si aucune action n'est effectuée pendant 30 secondes, l'écran s'éteint et se met en mode veille. Le mode veille s'annulera automatiquement lorsque l'opération reprendra.
- Pendant que l'écran arrière est utilisé, les boutons avant sont désactivés pour éviter tout dysfonctionnement.
- Appuyer 2 fois sur la touche  (lavage anal) permet de régler le mode de lavage sur « Douche oscillante ». En appuyant 3 fois sur cette touche, le mode de lavage sera réglé sur « Douche légèrement oscillante ».  
[Douche oscillante] : La douchette effectue un mouvement de va et vient pour laver une zone plus large.  
[Jet légèrement oscillante] : La douchette déplace le jet d'avant en arrière à dans une surface plus étroite.
- Appuyer 2 fois sur la touche  (lavage génital) permet de passer le mode de lavage sur « Jet oscillant ». En appuyant 3 fois sur cette touche, le mode de lavage sera réglé sur « Douche intensément oscillante ».  
[Douche oscillante] : La douchette effectue un mouvement de va et vient pour laver une zone plus large.  
[Douche intensément oscillante] : La douchette déplace le jet d'avant en arrière pour une surface plus importante.

## Insertion des piles pour la première fois

1. Insérez 2 piles AAA dans la télécommande.
2. [BIENVENUE] sera affiché pendant 2 secondes et le logo GROHE clignotera 3 fois en bleu.
  - \* Si [POUR REDÉMARRER, APPUYER SUR LE BOUTON POWER] s'affiche, cela signifie que le WC est hors tension, vous devrez donc l'allumer grâce au bouton ON/OFF à l'arrière de la cuvette.
3. Lorsque [POUR PROCÉDER À L'APPAIRAGE, APPROCHER LA TÉLÉCOMMANDE DU WC ET APPUYER SUR OK] s'affiche. Placez la télécommande près du WC et appuyez sur « OK ».
4. Une fois l'appairage terminé, [BRAVO] s'affiche et le logo GROHE clignote 3 fois en bleu.
5. Appuyez sur n'importe quel bouton pour revenir à l'écran d'accueil.
  - \* Appuyez sur n'importe quelle touche à l'arrière de la télécommande pour allumer l'écran arrière. Si vous n'utilisez pas les boutons à l'arrière pendant 30 secondes, l'écran arrière s'éteindra automatiquement.

## Remplacement des piles de la télécommande

Remplacez les piles par des neuves lorsque le logo  clignote en orange ou en rouge, avec le message [REPLACER LES PILES] affiché sur l'écran arrière. Aucun des boutons ne fonctionnera tant que les messages seront affichés.

1. Retirez la télécommande du support.

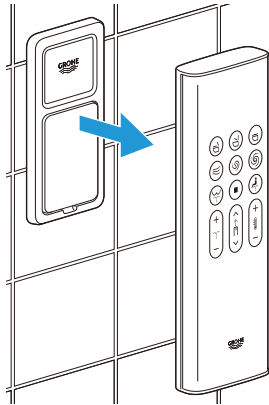

2. Retirez le couvercle arrière et remplacez les anciennes piles par deux nouvelles piles alcalines 1,5 V AAA.

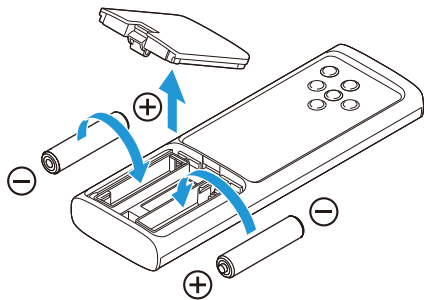

3. Remettez le couvercle arrière et replacez la télécommande sur le support.

### Remarque:

- Le logo  clignote en orange lorsque le niveau de la batterie atteint 20% et en rouge lorsque le niveau de la batterie atteint 10%.

## Généralités

### Liste des écrans

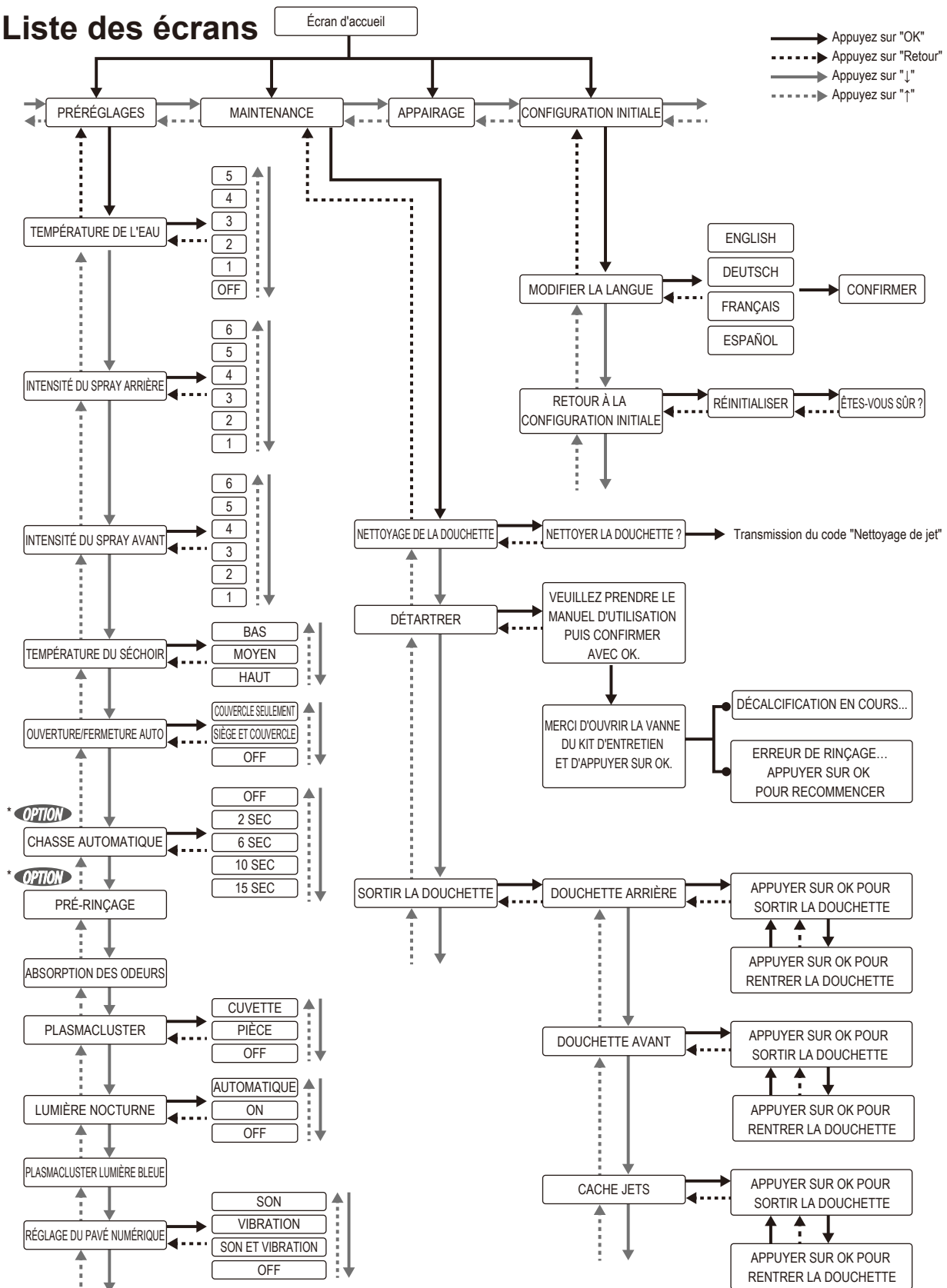

\* **OPTION** Cette fonction n'est disponible que lorsque le réservoir GROHE est équipé du kit d'installation pour chasse automatique (vendu séparément).

## Message d'erreur

---

POUR REDÉMARRER,  
APPUYER SUR LE BOUTON POWER

SENSIA ARENA REMOTE CONTROL

MERCI DE DÉTARTER

SENSIA ARENA REMOTE CONTROL

REEMPLACER LES PILES

SENSIA ARENA REMOTE CONTROL

CONNEXION IMPOSSIBLE AVEC LE WC.  
METTRE SOUS TENSION ET  
RAPPROCHEZ-VOUS PRÈS DU WC.

SENSIA ARENA REMOTE CONTROL

ERREUR DE RINÇAGE...  
APPUYER SUR OK POUR RECOMMENCER

SENSIA ARENA REMOTE CONTROL

## ■ Utilisation classique

1. Placez-vous debout devant l'abattant.  
Le couvercle de l'abattant s'ouvre automatiquement

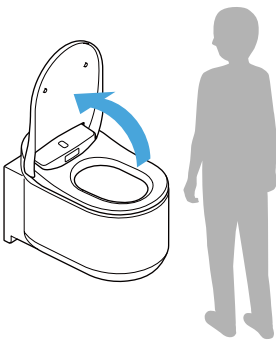



### Remarque:

- L'abattant s'ouvre en appuyant sur la touche  (abattant et couvercle ouverts).
- Si la température ambiante dépasse 30 °C, par exemple en été, le capteur peut avoir des difficultés à détecter les personnes. Assurez-vous que pièce dans laquelle se trouve le WC est correctement ventilée ou essayez de bouger votre corps.

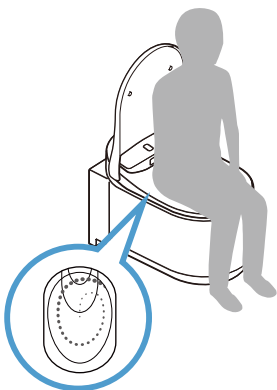

2. Asseyez-vous sur le siège et la fonction absorption des odeurs est activée.  
Lorsque vous êtes assis sur le siège, une petite quantité d'eau rince le bol afin de minimiser l'accumulation de taches.

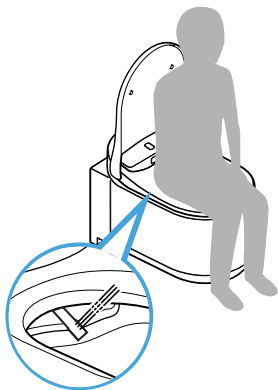

3. Appuyez sur la touche  (lavage anal) ou sur la touche  (lavage génital pour les femmes) pour procéder au lavage.



Pour arrêter le lavage, appuyez sur la touche  (stop).

4. Appuyez sur la touche  (séchoir) pour activer le séchage à l'air chaud. Pour arrêter le séchage, appuyez sur la touche  (stop).

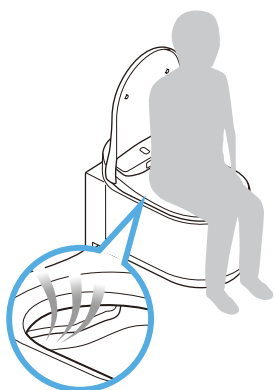

## 5. Après avoir utilisé le wc (lorsque l'utilisateur se lève du wc)

- Chasse automatique : La chasse d'eau démarre automatiquement.
- Chasse d'eau activée à distance : Appuyez sur la touche (chasse/complète) ou la touche (chasse/économique).
- Chasse activée manuellement : Appuyez sur la plaque de commande WC

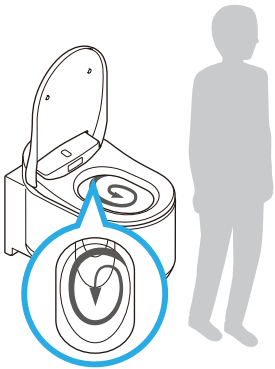

### Remarque:

- Les fonctions pré-rinçage et rinçage automatique ne sont disponibles que lorsque le réservoir GROHE est équipé du kit d'installation pour chasse automatique (vendu séparément).
- / les touches de la télécommande ne fonctionnent que lorsque le réservoir GROHE est équipé d'un kit d'installation pour chasse automatique (vendu séparément).

## 6. Éloignez-vous du WC.

Le couvercle de l'abattant se referme. Il se referme automatiquement 1 minute environ après vous être éloigné du WC.

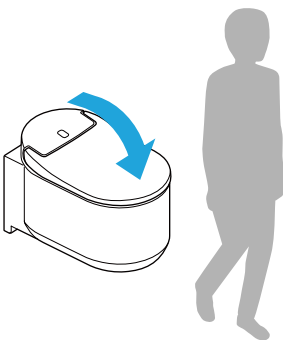

### Remarque:

- Le couvercle et l'abattant se ferment en appuyant sur le bouton (abattant des toilettes et couvercle fermés).



## ■ Utilisation des jets (face avant de la télécommande)

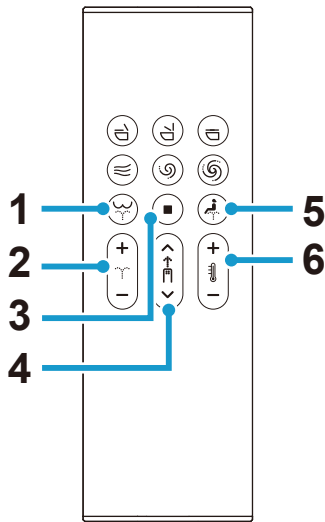

- 1 Touche (lavage anal) : nettoie la partie anale
- 2 Touche de (réglage de l'intensité du spray) : Règle la pression du jet (6 niveaux) pendant le lavage
- 3 Touche (stop) : arrête le lavage
- 4 Touche de (réglage de la position du jet) : Règle la position du jet (5 positions : par défaut/2 positions vers l'avant/2 positions vers l'arrière) pendant le lavage
- 5 Touche de (lavage génital pour les femmes) : nettoie la partie génitale
- 6 Touche de (réglage de la température de l'eau) : Règle la température de l'eau (6 niveaux : Off (température de l'eau), Basse (environ 28°C) à Élevée (environ 40°C))

## Utilisation de l'écran (face arrière de la télécommande) Fonctionnement de la face arrière de la télécommande

### TEMPÉRATURE DE L'EAU

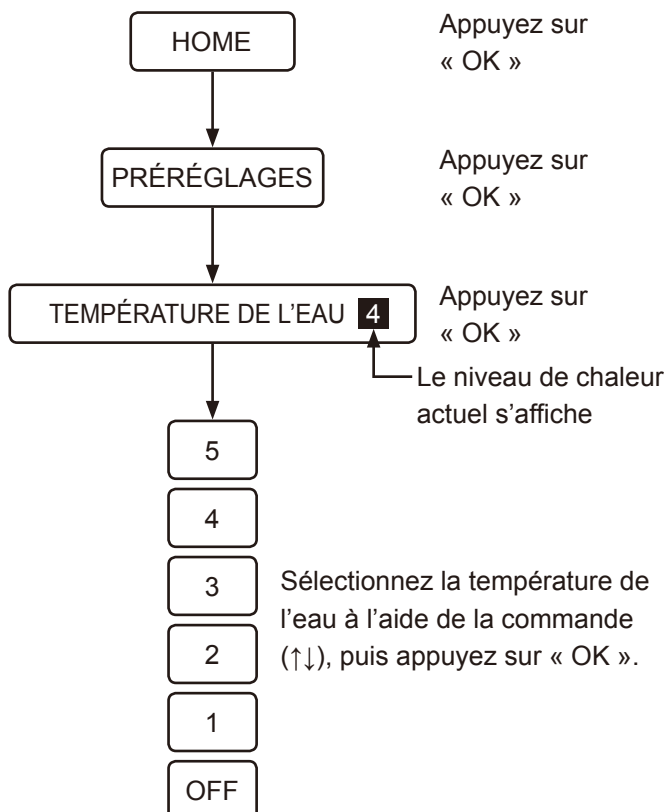

### INTENSITÉ DU SPRAY (AVANT)

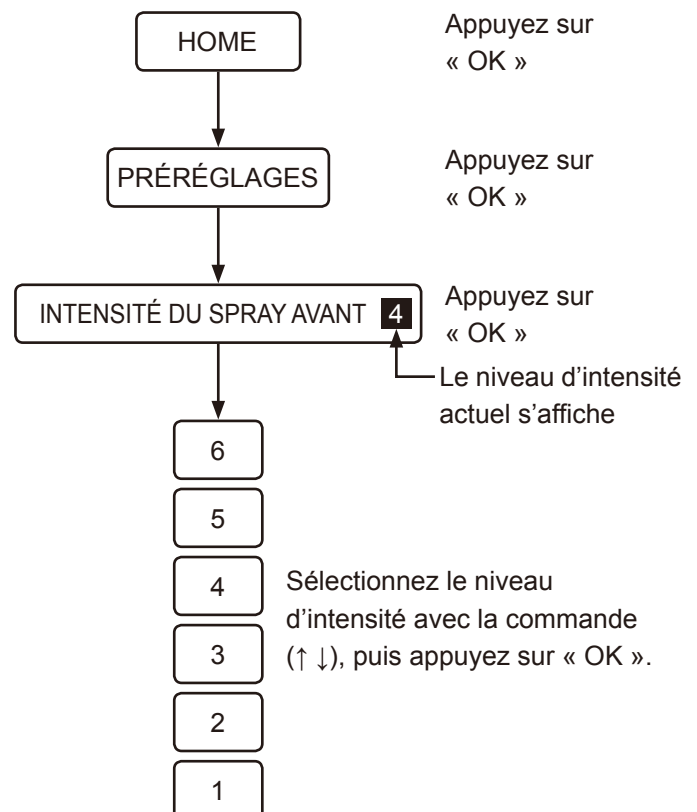

## INTENSITÉ DU JET (ARRIÈRE)

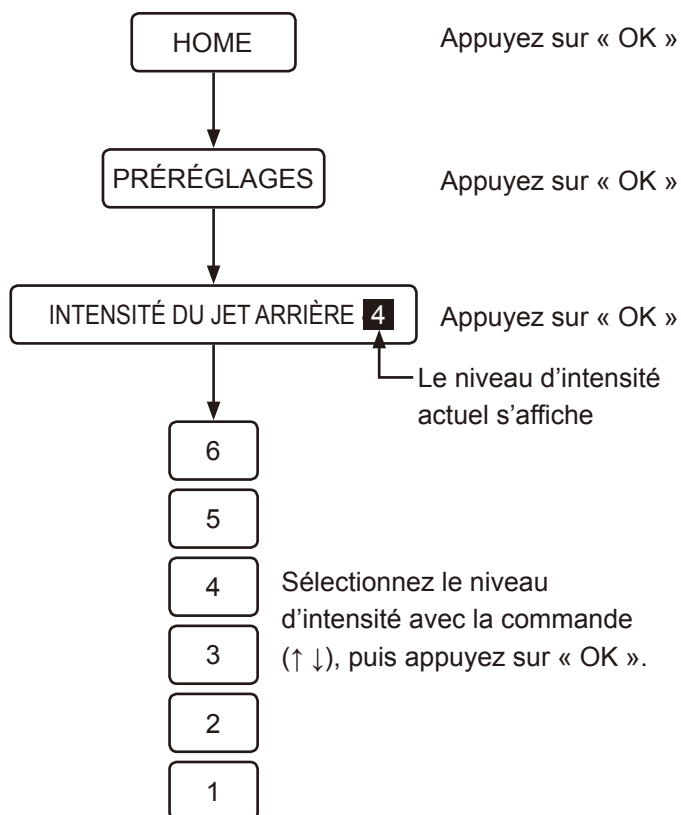

### Remarque:

- La fonction lavage ne peut être utilisée que lorsque vous êtes assis sur le siège du WC.
- Le jet s'arrête automatiquement après 2 minutes.
- Les douchettes seront pré-rincées dès que vous vous asseyez sur le siège, juste avant ou après la fonction de lavage. Il ne s'agit pas d'un dysfonctionnement.
- La température de l'eau de la douchette peut être plus basse que prévu lorsque la température de l'eau fournie par le réseau est extrêmement basse, pendant l'hiver par exemple.
- Afin de limiter les éclaboussures lorsque vous utilisez la fonction lavage, asseyez-vous bien à l'arrière du siège du WC.
- Si le rinçage automatique (kit de chasse automatique 46944001) est installé et le bouton poussoir de la plaque de commande activé, les jets ne fonctionneront pas.
- Évitez d'utiliser le jet sur une période trop longue. N'utilisez pas cette fonction pour nettoyer les parois internes du rectum, du vagin ou de l'urètre.
- N'utilisez pas cette fonction pour stimuler l'évacuation des selles. De même, ne déféquez pas intentionnellement lorsque vous utilisez cette fonction.
- N'utilisez pas cette fonction en cas de blessure ou d'inflammation de vos parties intimes.
- Lorsque vous utilisez un traitement sur les parties intimes, conformez-vous aux recommandations du médecin relatives à l'utilisation de cette fonction.

## ■ Séchage à l'air chaud (utilisation du bouton avant)

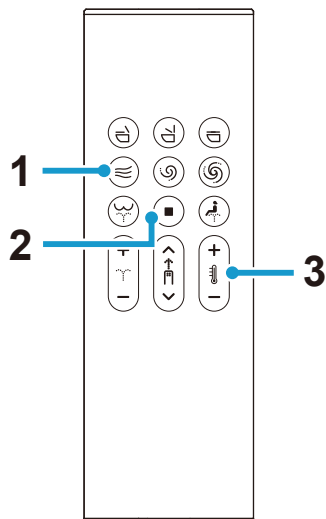

- 1 Touche du (séchoir) : Sécher à l'air chaud
- 2 Touche (stop) : arrête la fonction séchoir
- 3 Touche de (réglage de la température du séchoir) : Règle la température du séchoir (3 niveaux : Bas, moyen, haut)  
 [BAS] : Température ambiante  
 [MOYEN] : Environ 40 °C  
 [HAUT] : Environ 55 °C

### Remarque:

- La température du séchoir revient à la valeur réglée initialement lorsque la fonction séchoir est arrêtée.
- La fonction séchoir s'arrête automatiquement après environ 4 minutes.

## Fonctionnement de l'écran arrière

### TEMPÉRATURE DU SÉCHOIR

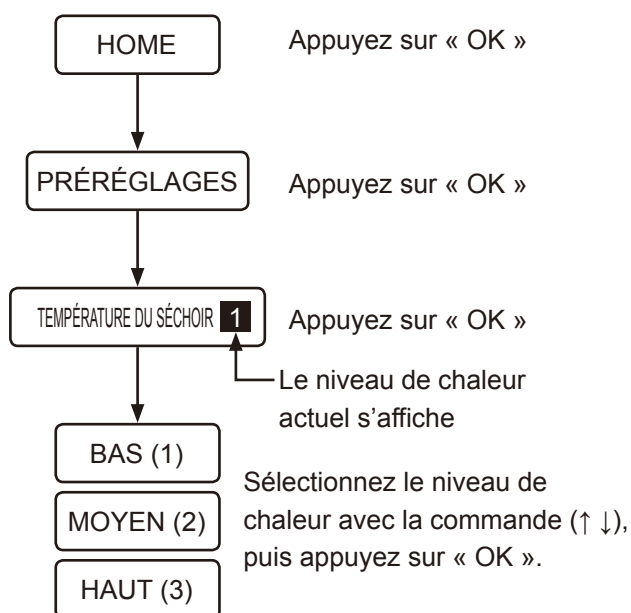

## ■ Utilisation d'un smartphone (iOS et Android)

Vous pouvez utiliser le WC avec un smartphone compatible Bluetooth®\* grâce à l'application dédiée « Sensia Arena ».

\* Bluetooth est une marque déposée de Bluetooth SIG, Inc.

### Remarque:

- Veuillez lire la section « Précautions à prendre lors de l'utilisation du Bluetooth® » avant d'utiliser cette fonction. ([page 119](#))
- Après avoir exécuté l'étape signalée par l'icône ⌚ 1, exécutez les opérations signalées par les icônes ⌚ 2 à ⌚ 4 en moins d'1 minute.

## Installation de l'application

Recherchez « Sensia Arena » sur App Store ou Google Play et installez-la.



## Configuration initiale de l'application « Sensia Arena »

Avant de procéder à la configuration, activez la fonction Bluetooth sur le smartphone.

1. Ouvrez l'application et acceptez les conditions d'utilisation

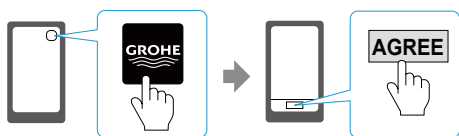

2. Appuyez simultanément sur les boutons ◼ (arrêt) et (symbole "-") du réglage de la température de l'eau et du séchoir) pendant plus de 2 secondes (⌚ 1).

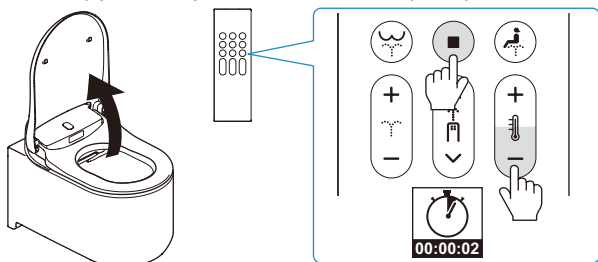

3. Apparez le WC avec le smartphone en suivant la procédure « Enregistrement de l'appairage » (⌚ 2).

## Enregistrement de l'appairage

1. Appuyez sur la page d'accueil de l'application (⌚ 3).



2. Lorsque le message [Demande d'appairage Bluetooth] s'affiche, confirmez le dispositif [WC Lavant] et appuyez sur [Appairer] (⌚ 4).

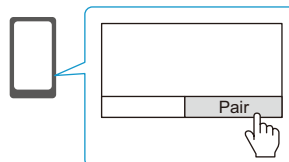

Le WC indique que l'appairage est terminé lorsqu'un bip sonore est émis. Une fois l'appairage terminé, il ne sera pas nécessaire d'effectuer une nouvelle configuration initiale lors de la prochaine utilisation.

**Remarque:**



- Pour les smartphones Android, Android 6.0 ou une version ultérieure est nécessaire.
- Selon le modèle du smartphone Android, l'application peut ne pas fonctionner correctement.

*Précautions à prendre lors de l'utilisation du Bluetooth®*
**Éloignez l'abattant et la télécommande des dispositifs émettant des ondes radio**

Éloignez autant que possible l'abattant et la télécommande des dispositifs suivants afin de prévenir tout effet indésirable causé par les interférences des ondes radio.

- Micro-ondes
- Dispositifs LAN sans fil
- Dispositifs compatibles Bluetooth® autres que des smartphones
- Dispositifs émettant des ondes radio sur une bande passante de 2,4 GHz (téléphones numériques sans fil, dispositifs mobiles sans fil, consoles de jeu, périphériques d'ordinateur, etc.)
- Si vous portez un défibrillateur cardiaque implantable (stimulateur cardiaque), conservez la télécommande à une distance d'au moins 22 cm de l'implant.

**Remarque:**

- Veillez à ne pas faire tomber votre smartphone dans la cuvette . GROHE n'est pas responsable des dommages éventuellement causés au smartphone.
- GROHE ne garantit pas le fonctionnement de cette fonctionnalité sur tous les smartphones avec la connexion Bluetooth.
- 1 seul smartphone à la fois peut être connecté au WC.
- Le WC peut stocker les informations d'appairage pour 7 utilisateurs au total. En cas d'appairage d'un 8ème smartphone, le smartphone associé aux informations d'appairage les plus anciennes devra être à nouveau appairé pour être activé.
- Lors de la connexion du WC à un smartphone, les opérations associées à la fonction lavage (intensité du spray, position du jet, etc.), contrôlables à partir de la télécommande, sont désactivées. Néanmoins, la touche  (stop) peut être utilisée pour arrêter la fonction lavage.
- Appuyez sur la touche  (stop) pour mettre un terme à la connexion Bluetooth.
- Lorsque vous utilisez le WC avec un smartphone, faites fonctionner ce dernier dans la salle de bain. En outre, lorsqu'une autre personne utilise les toilettes, ne le faites pas fonctionner avec votre smartphone.

## Conditions d'utilisation de cette application

1. GROHE décline toute responsabilité concernant l'exactitude, l'utilité, l'exhaustivité, l'applicabilité à certains objectifs et la sécurité des informations incluses dans cette application.
2. À l'exception d'une volonté ou d'une négligence grave de sa part, GROHE ne pourra être tenue responsable des dommages éventuellement subis par un utilisateur, quelle qu'en soit la forme, suite à une mauvaise utilisation, ou découlant d'une inaptitude à faire usage de cette application.

3. Les clients conviennent que les responsabilités liées à l'utilisation de cette application incombent aux clients eux-mêmes.  
La responsabilité et la charge de la résolution de tout différend entre un utilisateur et un tiers sont supportées par l'utilisateur, GROHE ne pouvant en aucun cas être tenu responsable.
4. GROHE décline toute responsabilité dans l'éventualité où les informations enregistrées ou fournies par un utilisateur par le biais de cette application seraient perdues, y compris lorsque la raison serait imputable à GROHE.
5. GROHE ne pourra être tenue responsable, sous quelque forme que ce soit, de tout litige intervenant lorsque l'utilisateur a recours à un service associé. GROHE ne fournit aucune forme de garantie relativement à cette application, y compris concernant les fonctions, la qualité, la continuité de fonctionnement et toute question relevant de l'existence ou de la non-existence d'une atteinte aux droits de tiers.

## Réglages

### ■ Fonction ouverture/fermeture automatique du siège et du couvercle de l'abattant

Vous pouvez régler la fonction ouverture/fermeture automatique du couvercle de l'abattant ou bien du couvercle et du siège de l'abattant ensemble.

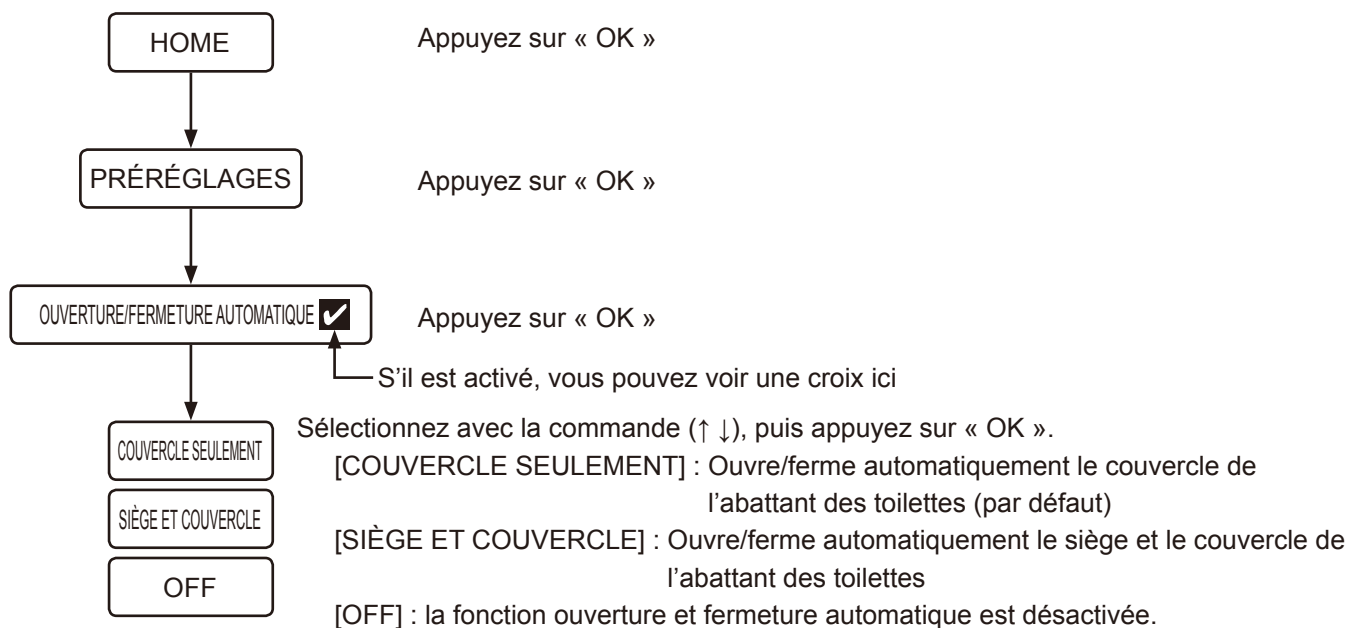

#### Remarque:

- La lumière directe du soleil ou un appareil de chauffage peut entraîner un dysfonctionnement et le couvercle de l'abattant des toilettes peut s'ouvrir automatiquement.
- Ouvrez ou refermez doucement l'abattant des toilettes lorsque vous le faites manuellement. L'exercice d'une force excessive peut endommager le couvercle.
- N'arrêtez pas ou n'inversez pas manuellement la direction lorsque l'abattant ou le couvercle des toilettes est en mode ouverture/fermeture automatique.  
Cela est susceptible d'endommager la fonction de fermeture ou d'entraîner un dysfonctionnement.

## ■ Fonction chasse automatique (OPTION)

\* Cette fonction n'est disponible que lorsque le réservoir GROHE est équipé du kit d'installation pour chasse automatique (vendu séparément).

Dans le réglage par défaut, la chasse d'eau se déclenche automatiquement environ 6 secondes après que l'utilisateur se soit levé du WC.

Vous pouvez modifier ce délai de déclenchement de la chasse dans les réglages.

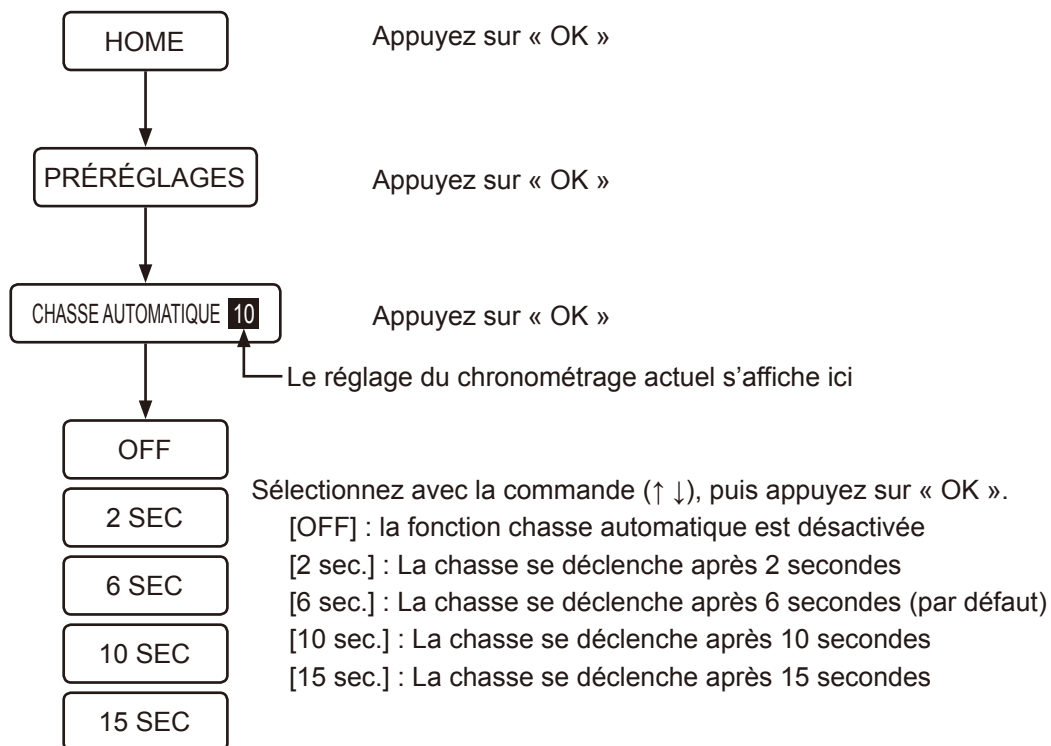

### Remarque:

- La fonction chasse automatique ne sera pas activée lorsque l'utilisateur est assis sur le siège des toilettes pendant moins de 10 secondes.

## ■ Pré-rinçage (OPTION)

\* Cette fonction n'est disponible que lorsque le réservoir GROHE est équipé du kit d'installation pour chasse automatique (vendu séparément).

Lorsque l'utilisateur est assis sur l'abattant des toilettes, une petite quantité d'eau est déversée dans la cuvette des toilettes afin de minimiser l'accumulation de taches.

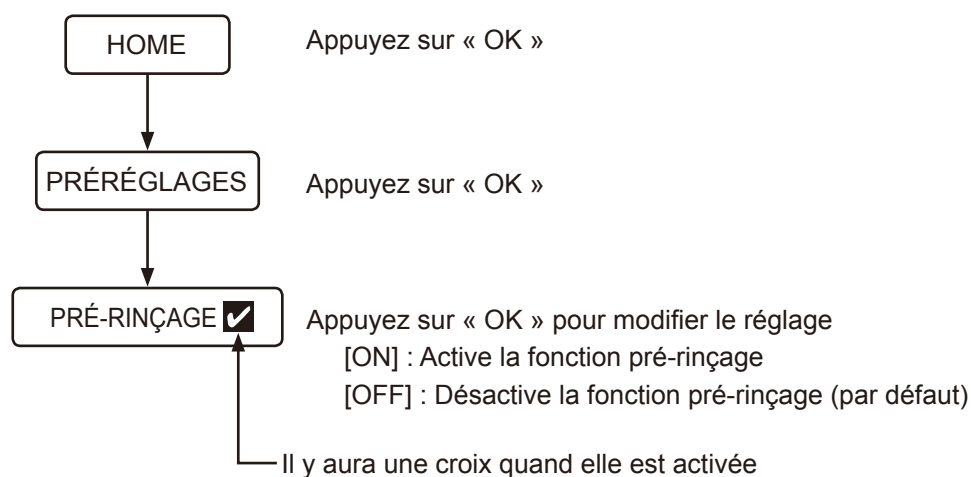

### Remarque:

- Lorsque vous appuyez sur le bouton de rinçage immédiatement après l'activation de la fonction de pré-rinçage, la fonction de nettoyage peut être réduite.



## ■ Fonction lumière nocturne

Lorsque le capteur détecte un utilisateur, une lumière douce éclaire l'intérieur de la cuvette. Lorsque l'utilisateur se lève du WC, la lumière s'éteint automatiquement après 1 min environ.

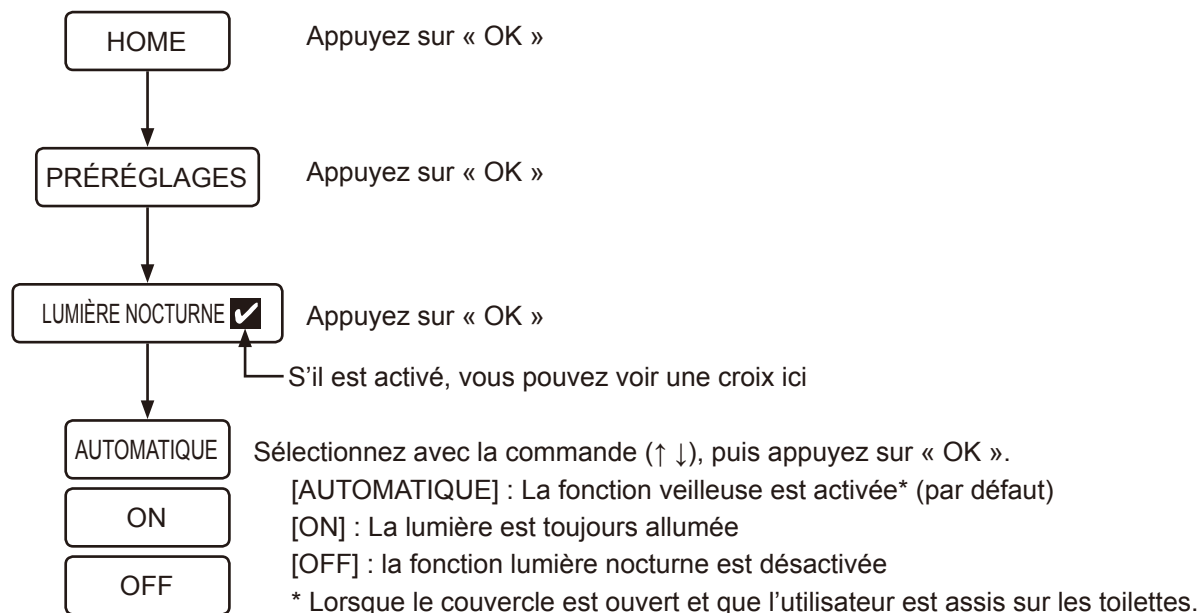

### Remarque:

- Lorsque le Plasmacluster (cuvette) est activé, la lumière bleue apparaît.

## ■ Plasmacluster®

Il existe deux modes pour la fonction Plasmacluster: Plasmacluster (cuvette) et Plasmacluster (pièce WC).

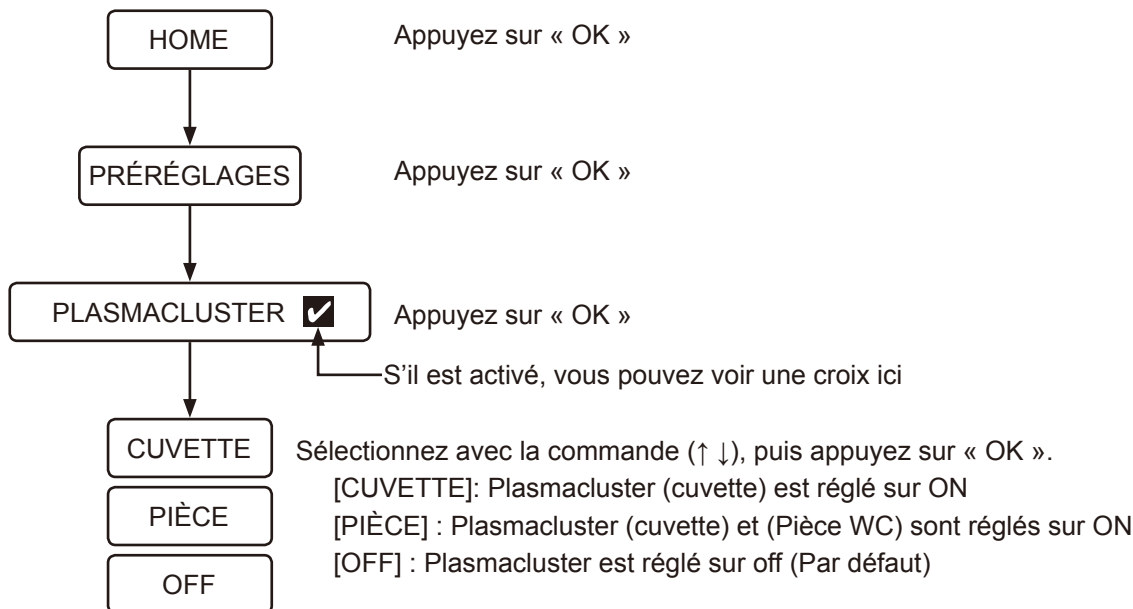

### Plasmacluster® (cuvette)

La fonction Plasmacluster libère des ions positifs et négatifs dans la cuvette pour éliminer les germes de moisissures flottantes et les bactéries déposées à l'intérieur de la cuvette. Elle est également efficace pour la surface arrière de l'abattant des toilettes, qui sont les zones qui ne peuvent pas être atteintes par l'eau de chasse des toilettes. Cette fonction supprime également la formation d'odeurs en éliminant les bactéries qui en sont responsables. Plasmacluster (cuvette) fonctionne comme suit :

- Plasmacluster (cuvette) commence à fonctionner par intermittence lorsque la fonction Plasmacluster est réglée sur [CUVETTE] et que le couvercle du siège des toilettes est fermé.

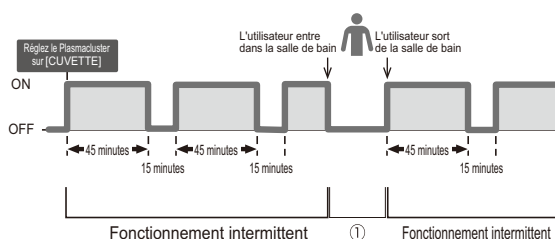

- Lorsque l'utilisateur est détecté par le WC alors que le Plasmacluster (cuvette) est activé, cette fonction s'arrête temporairement, comme indiqué dans le ① de la figure ci-dessus.
- Lorsque l'utilisateur est détecté et que le couvercle de l'abattant des toilettes est ouvert (par la fonction d'ouverture et de fermeture automatique de l'abattant/du couvercle ou par l'utilisateur) alors que le Plasmacluster (cuvette) est activé, une lumière bleue s'allume à l'intérieur de la cuvette pendant une période déterminée.
- Lorsque la chasse d'eau est actionnée pendant que le Plasmacluster (cuvette) est activé, une lumière bleue s'allume à l'intérieur de la cuvette pendant une période de temps déterminée.
- Lorsque le couvercle du siège de la toilette est fermé alors que le Plasmacluster (cuvette) est activé, une lumière bleue clignote à l'intérieur de la cuvette.
- Le Plasmacluster (cuvette) recommence à fonctionner par intermittence après la fermeture du couvercle de l'abattant des toilettes.

**Remarque:**

- Le son d'un souffle d'air sera entendu pendant le fonctionnement du Plasmacluster (cuvette).
- Il peut y avoir une légère odeur d'ozone générée par le générateur d'ions, mais sa concentration est minime, ce qui n'affectera pas la santé de personne.
- Fermez le couvercle pour optimiser l'effet de cette fonction.
- Lorsque vous utilisez le Plasmacluster (cuvette), réglez la fonction d'ouverture/fermeture automatique sur ON ou fermez manuellement le couvercle du siège des toilettes.
- Plasmacluster (cuvette) ne fonctionne pas lorsque le couvercle du siège des toilettes est retiré.

**\*1. (Germes de moisissures flottantes)**

|                        |  |
|------------------------|--|
| Organisation de test : | Association des services de santé d'Ishikawa   |
| Méthode de test :      | Les ions Plasmacluster ont été libérés dans un laboratoire équivalent à une pièce d'environ 12 mètres carrés. La quantité de germes de moisissures flottantes a ensuite été analysée avec un échantillonneur d'air.<br>(Concentration d'ions Plasmacluster : 3 000/cm <sup>3</sup> ) |
| Résultat du test :     | 99 % d'élimination des bactéries après environ 195 minutes   |
| Efficacité :           | On peut s'attendre à un effet similaire lorsque l'on utilise la même concentration d'ions que celle libérée par le générateur d'ions Plasmacluster utilisé pour le test, dans la zone de test d'environ 12 mètres carrés.  |

**\*2. (Bactéries déposées)**

|                                |  |
|--------------------------------|--|
| Organisation de test :         | Laboratoires de recherche alimentaire du Japon   |
| Méthode de test :              | Les bactéries ont été déposées sur une lame d'essai dans un espace test d'environ 9 l. Les ions Plasmacluster ont ensuite été libérés dans l'air. La lame d'essai a été collectée à partir de l'espace test. Le taux d'élimination des bactéries a été analysé après une période de culture de deux jours.<br>(Concentration d'ions Plasmacluster : 90 000/cm <sup>3</sup> ) |
| Résultat du test :             | Plus de 99% d'élimination des bactéries après 40 heures.   |
| Numéro de certificat du test : | 12086808001-01   |
| Efficacité :                   | Les résultats réels dans les espaces réels peuvent varier en fonction de l'utilisation et des conditions environnementales telles que la température et l'humidité. Les ions Plasmacluster sont efficaces contre les bactéries qui se déposent dans la cuvette des toilettes. Les toilettes doivent toutefois être nettoyées régulièrement.                                  |

**\*3. (Bactéries provoquant des odeurs)**

|                        |  |
|------------------------|--|
| Organisation de test : | Test interne   |
| Méthode de test :      | Les bactéries provoquant des odeurs ont été déposées sur une lame d'essai dans un espace test d'environ 9 l. Les ions Plasmacluster ont ensuite été libérés dans l'air. La lame d'essai a été collectée à partir de l'espace test. Le taux d'élimination des bactéries a été analysé après une période de culture de deux jours.<br>(Concentration ionique : 70 000/cm <sup>3</sup> )  |
| Résultat du test :     | Plus de 99,0% d'élimination des bactéries après 30 heures.   |
| Efficacité :           | Les résultats réels dans les espaces réels peuvent varier en fonction de l'utilisation et des conditions environnementales telles que la température et l'humidité. Les ions Plasmacluster sont efficaces contre les bactéries qui se déposent dans la cuvette des toilettes. Les toilettes doivent toutefois être nettoyées régulièrement. L'effet d'élimination des odeurs peut varier en fonction du type et de l'intensité de l'odeur. |

## Plasmacluster® (Pièce WC)

La fonction Plasmacluster libère des ions positifs et négatifs une fois par jour pour rafraîchir l'espace WC par l'effet synergique de la fonction d'absorption des odeurs. Plasmacluster (pièce WC) fonctionne comme suit :

- Cette fonction démarrera 22 heures après que l'utilisateur ait réglé Plasmacluster sur [PIÈCE], en fonction du moment où l'utilisateur a défini ce paramètre. Une fois que Plasmacluster (Pièce WC) est activé, cette fonction démarrera toujours à la même heure de la journée jusqu'à ce que l'utilisateur règle à nouveau cette fonction à une heure différente de la journée.

Par exemple: Lorsque l'utilisateur définit Plasmacluster [PIÈCE] sur 6 heures du matin

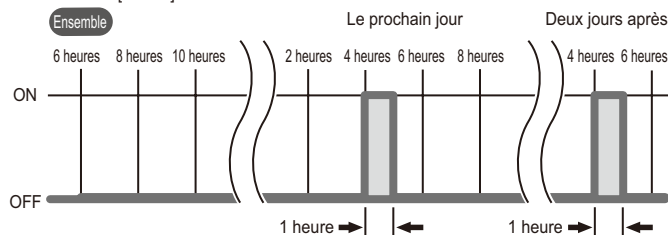

- Le couvercle du siège des toilettes reste ouvert pendant que Plasmacluster (Pièce WC) fonctionne.
- Plasmacluster (Pièce WC) ne fonctionnera pas ce jour-là si les toilettes sont utilisées tout au début de son fonctionnement.
- Plasmacluster (Pièce WC) fonctionnera à la même heure (22 heures après l'heure d'activation initiale) à compter du lendemain.
- Plasmacluster (Pièce WC) arrêtera son fonctionnement et ne fonctionnera pas ce jour-là lorsque n'importe quelle opération (par exemple, une opération à distance) est effectuée pendant le fonctionnement de Plasmacluster (Pièce WC).
- Plasmacluster (Pièce WC) fonctionnera à la même heure (22 heures après l'heure d'activation initiale) à compter du lendemain.

### Remarque:

- Le son d'un souffle d'air sera entendu pendant le fonctionnement du Plasmacluster (Pièce WC).
- Il peut y avoir une légère odeur d'ozone générée par le générateur d'ions, mais sa concentration est minime, ce qui n'affectera la santé de personne.
- Lorsque vous utilisez Plasmacluster (Pièce WC), réglez la fonction d'ouverture/fermeture automatique sur ON.

## ■ Lumière bleue pour le Plasmacluster® (cuvette)

Lorsque [CUVETTE] ou [PIÈCE] est sélectionné pour la fonction Plasmacluster, une lumière bleue illumine l'intérieur de la cuvette lorsque l'utilisateur est détecté ou lorsque le couvercle de l'abattant des toilettes est ouvert. Vous pouvez en option éteindre la lumière bleue.

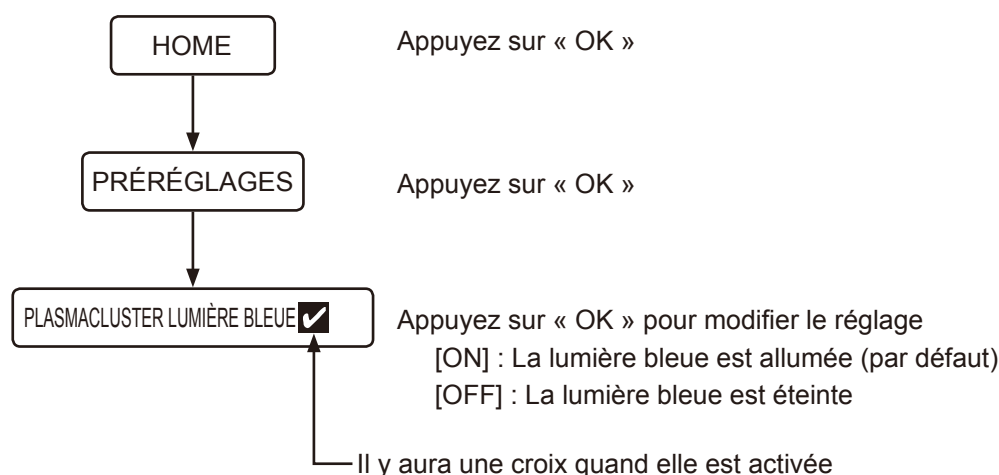

## ■ Fonction absorption des odeurs

La fonction d'absorption des odeurs est activée lorsque le couvercle de l'abattant des toilettes s'ouvre ou lorsque l'utilisateur s'assoit sur l'abattant des toilettes. Il s'arrête automatiquement environ 1 minute après que l'utilisateur se soit levé des toilettes. Vous pouvez activer ou désactiver la fonction d'absorption des odeurs, en éliminant les odeurs de l'intérieur de la cuvette des toilettes dans les réglages.

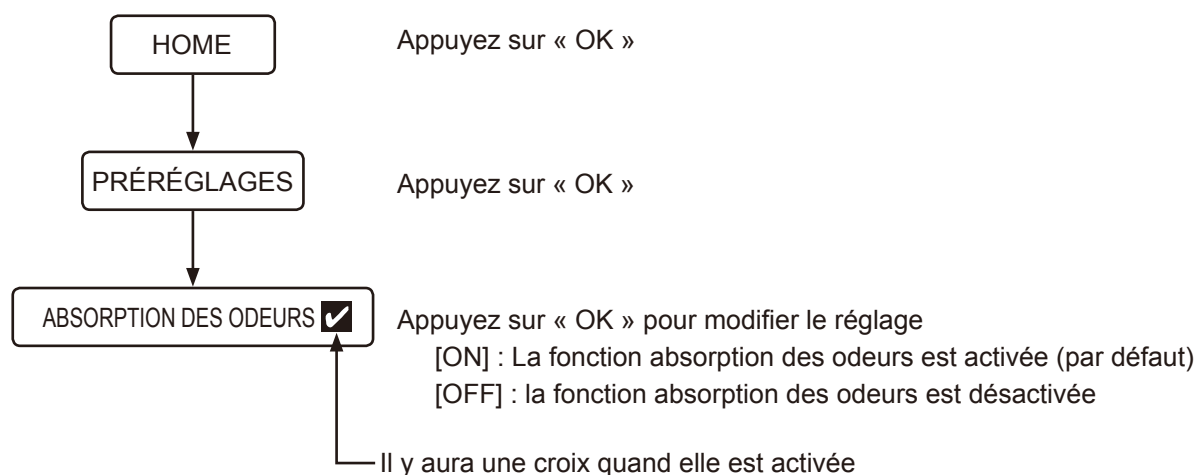

## ■ Son associé à l'utilisation des touches

Vous pouvez activer ou désactiver le son du fonctionnement des toilettes et les vibrations de la télécommande dans les réglages.

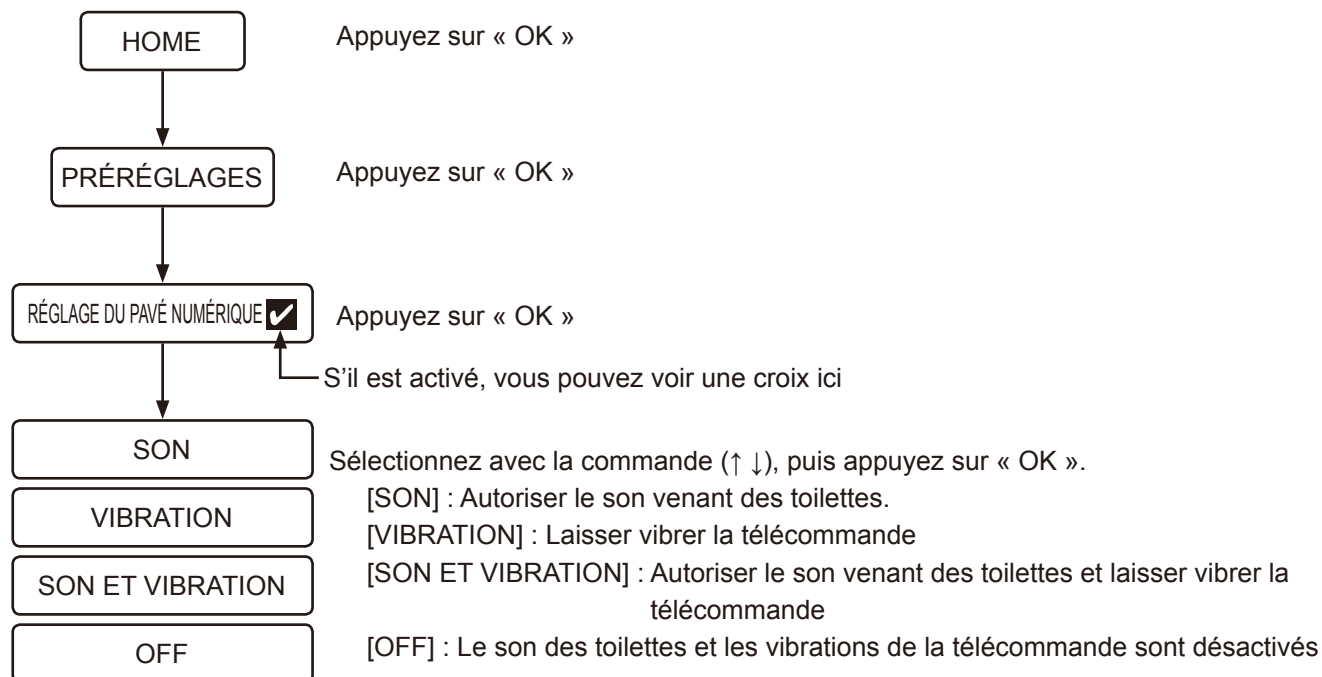

## ■ Modification de la langue

Vous pouvez modifier la langue utilisée pour l'affichage à l'écran (Anglais/Allemand/Français/Espagnol).

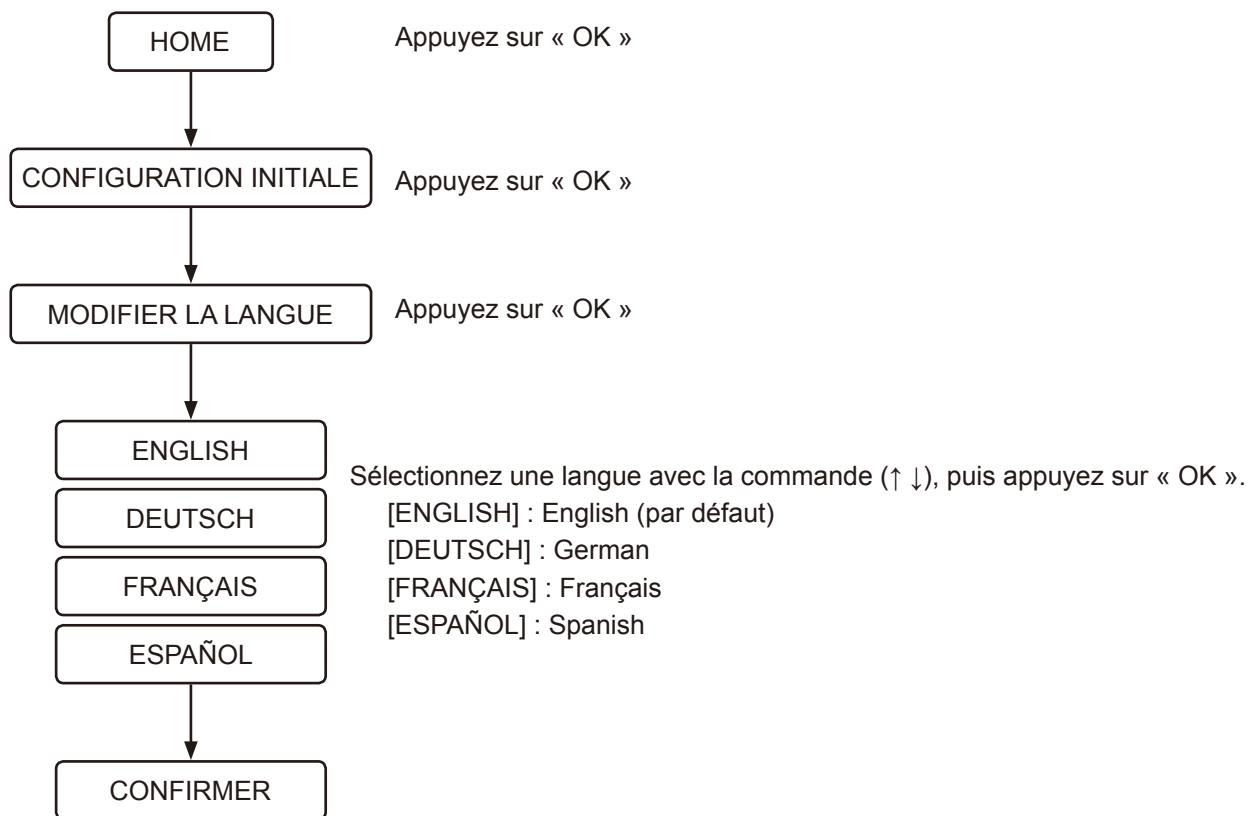

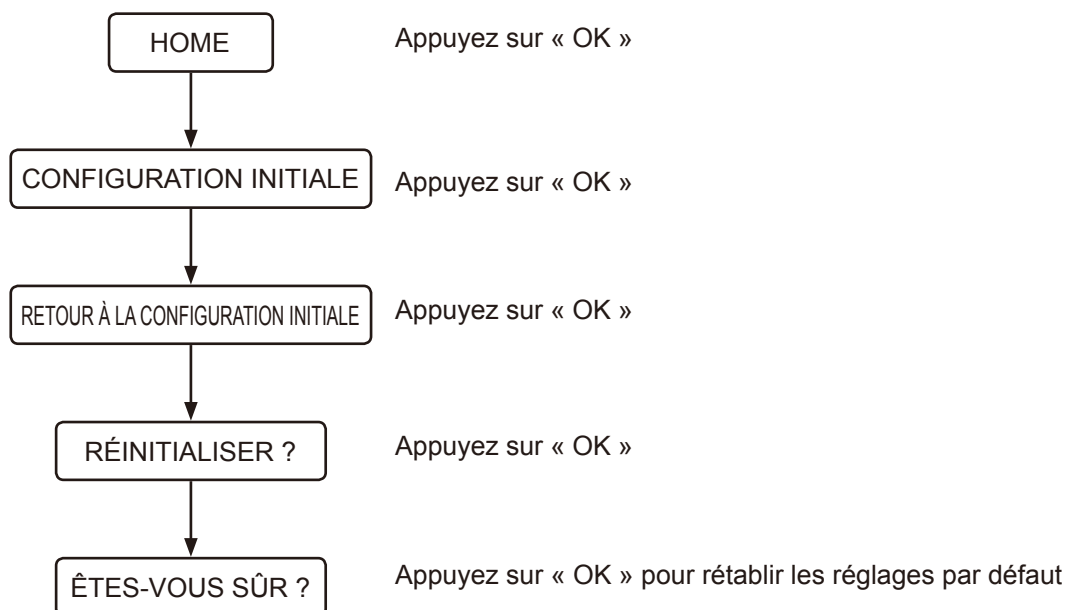

## ■ Restauration des réglages par défaut

Toutes les fonctions, à l'exception des réglages de la langue, peuvent être réinitialisées (réglages par défaut définis en usine).



## ■ Ecran éteint

Cette fonction arrête le fonctionnement de l'unité principale lorsqu'elle n'est pas utilisée pendant une période prolongée.

- 1 Appuyez sur le bouton  (ON/OFF) pendant plus de 2 secondes.  
[POUR REDÉMARRER, APPUYER SUR LE BOUTON ON/OFF] sera affiché et la télécommande va vibrer.
- 2 Si vous souhaitez remettre l'appareil en marche, appuyez sur le bouton  (ON/OFF) pendant plus de 2 secondes.  
L'écran s'allume, le logo GROHE clignote 3 fois en blanc et la télécommande vibre.

## ■ Appariement

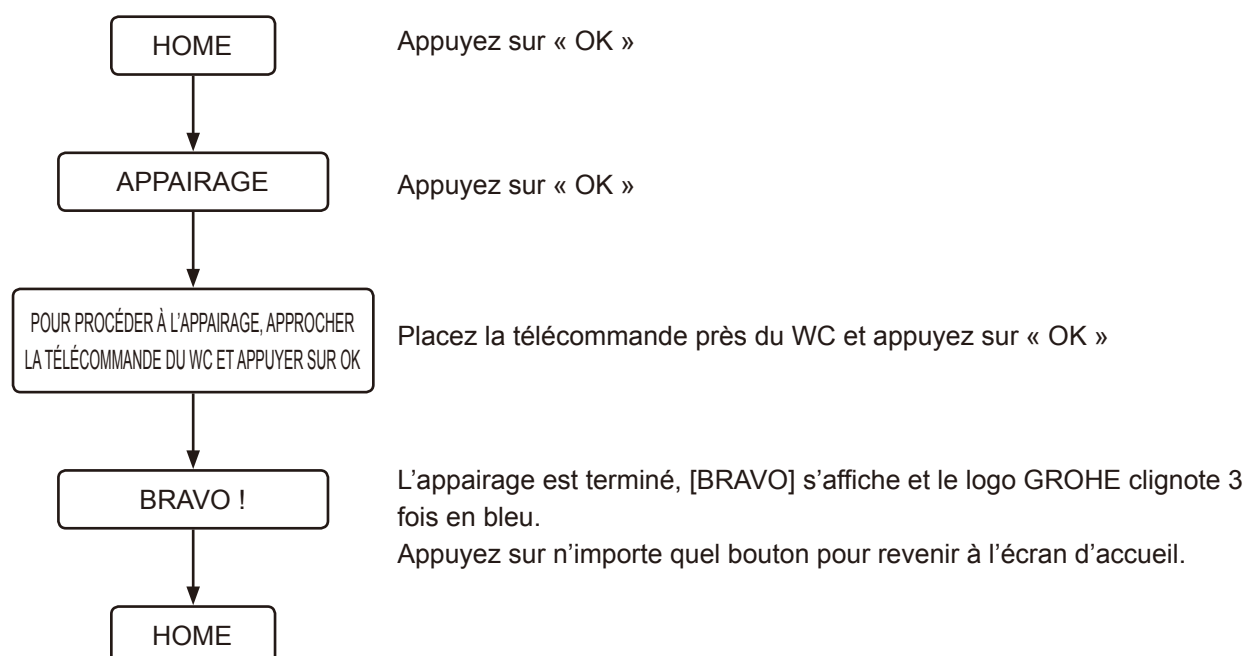



## Dépannage

### Ensemble des fonctions

Aucune fonction n'est utilisable

**Aucune alimentation électrique.**

➤➤ Vérifiez s'il y a une panne de courant, un disjoncteur déclenché ou d'autres cas probables.

**Le WC n'est pas sous tension.**

➤➤ Appuyez sur la touche ON/OFF du WC pour le mettre sous tension.

**Un court-circuit s'est produit.**

➤➤ Mettez le WC hors tension et faites intervenir un réparateur.

**Une tension autre que le 220 à 240 V est appliquée.**

➤➤ Mettez le WC hors tension et faites intervenir un réparateur.

La télécommande ne fonctionne pas

**La télécommande est hors tension.**

➤➤ Appuyez sur le bouton  (ON/OFF) pendant plus de 2 secondes pour la mettre sous tension.

**Les piles sont déchargées (Lorsque le niveau de la pile reste entre 10 et 20%, le logo GROHE clignote en orange ou en rouge et le message [REEMPLACER LA PILE] s'affiche).**

➤➤ Remplacer les piles usagées par des piles neuves ([page 109](#))

**Les piles ne sont pas insérées correctement.**

➤➤ Insérez les piles dans le bon sens.

**Des objets métalliques sont placés à proximité de l'abattant ou de la télécommande.**

➤➤ Éloignez les objets métalliques.

**Le WC est connecté à un smartphone.**

➤➤ Appuyez sur la touche  (stop) éteindre la connexion Bluetooth.

**Une télécommande différente de celle fournie est utilisée.**

➤➤ Lorsqu'une télécommande différente de celle fournie est utilisée, il faut l'enregistrer pour la lier au WC. Pour connaître la procédure d'enregistrement, voir la section « La télécommande n'est pas enregistrée correctement » ci-dessous.

**La télécommande n'est pas enregistrée correctement.**

➤➤ Suivez la procédure ci-dessous pour enregistrer la télécommande sur le WC.

1. Retirez la télécommande du socle et approchez-la du siège.

2. Appuyez sur le bouton  (OK).

3. Suivez le message qui apparaît à l'écran.

**L'utilisateur touche la zone située en dehors de la plage de détection du bouton.**

➤➤ Appuyez à nouveau sur le bouton souhaité jusqu'à ce que le logo GROHE situé en bas de la télécommande s'allume.

**L'utilisateur appuie sur le bouton mais son autre main/doigt est en contact avec la plage de détection d'autres boutons.**

➤➤ Appuyez à nouveau sur le bouton souhaité sans toucher la zone située autour de la plage de détection du bouton.



## Lavage

### L'eau ne coule pas

Le robinet d'arrêt est fermé.

➤➤ Le robinet d'arrêt se trouve à l'intérieur du réservoir. Faites intervenir un réparateur.

La crépine est obstruée.

➤➤ La crépine se trouve à l'intérieur de la cuvette. Faites intervenir un réparateur.

La pression de l'eau est trop faible ou réglée sur son niveau minimal.

➤➤ Appuyez sur + sur la touche de réglage de l'intensité du spray. ([page 115](#))



Le capteur de détection de présence inférieur ne détecte pas l'utilisateur.

➤➤ Asseyez-vous sur l'abattant ou modifiez la position d'assise. Par exemple, asseyez-vous plus en arrière sur l'abattant.

Les vêtements portés par l'utilisateur sont difficilement détectables.

➤➤ Réglez le capteur afin qu'il puisse détecter la peau de l'utilisateur.

La chasse d'eau est actionnée.

➤➤ Il ne s'agit pas d'un dysfonctionnement. La priorité est donnée à la chasse d'eau. Appuyez à nouveau sur la touche  (lavage anal) ou  (lavage génital pour les femmes) une fois que la chasse d'eau s'arrête.

### L'eau ne coule pas

La température de l'eau fournie par le réseau à l'abattant est trop basse.

➤➤ Il ne s'agit pas d'un dysfonctionnement. Lorsque la température de l'eau est extrêmement basse, en hiver par exemple, il est possible que l'eau s'écoule après un laps de temps plus long, car il est nécessaire de la réchauffer préalablement.

### L'eau n'est pas chaude

La température de l'eau est réglée sur sa valeur la plus basse.

➤➤ Sélectionnez [TEMPÉRATURE DE L'EAU] qui se trouve dans [PRÉRÉGLAGES] et réglez la température au niveau approprié. ([page 115](#))

La température de l'eau fournie par le réseau est extrêmement basse.

➤➤ La température de l'eau du jet peut baisser plus que prévu lorsque la température de l'eau fournie par le réseau est extrêmement basse, pendant l'hiver par exemple.

### La pression de l'eau est trop basse

La pression de l'eau est réglée sur sa valeur la plus basse.

➤➤ Appuyez sur + sur la touche de réglage de l'intensité du spray. ([page 115](#))

### L'opercule de protection des douchettes n'est pas correctement installé

Une brosse de nettoyage ou d'autres outils ont interféré avec l'opercule de protection des douchettes lors du nettoyage, ce qui a rendu l'obturateur instable.

➤➤ Fixez correctement l'obturateur l'opercule de protection des douchettes ([page 147](#))

---

La direction du jet de douche est imprécise

L'extrémité du jet n'est pas alignée dans la bonne position.

- Alignez-la correctement.

---

Un bruit mécanique est émis depuis le siège

Un bruit mécanique est émis depuis le siège lors de l'arrêt du jet.

- Il ne s'agit pas d'un dysfonctionnement. Ce bruit est généré par le moteur lorsque le WC fonctionne correctement. Il ne s'agit pas d'un mauvais fonctionnement tant que la pression de l'eau et/ou la position du jet peuvent être réglées correctement.

## Absorption des odeurs

---

Le ventilateur associé à la fonction absorption des odeurs tourne en permanence

Le capteur de détection de présence inférieur est sale ou couvert de gouttes d'eau.

- Essuyez le capteur avec un chiffon doux et humide.

Le Plasmacluster (cuvette) fonctionne.

- Il ne s'agit pas d'un dysfonctionnement. Plasmacluster (cuvette) fonctionne par intermittence (fonctionne en 45 minutes, puis est en pause pendant 15 minutes). Le ventilateur d'absorption des odeurs fonctionne pendant 1 minute après l'utilisation du WC (lorsque l'utilisateur se lève du WC).

---

Le ventilateur associé à la fonction absorption des odeurs ne fonctionne pas

La fonction [ABSORPTION DES ODEURS] est désactivée.

- Réglez la fonction [ABSORPTION DES ODEURS] sur [ON]. ([page 127](#))

Le capteur de présence inférieur est sale, ou l'utilisateur est resté assis sur le siège pendant plus de 2 heures.

- Il est possible que le capteur ne détecte pas correctement la présence de l'utilisateur. Essuyez le capteur avec un chiffon doux et humide. Le ventilateur d'absorption des odeurs s'arrête automatiquement après 2 heures de fonctionnement en continu.

---

L'efficacité de la fonction absorption des odeurs semble faible

La présence de saletés sur le filtre à air peut se traduire par une efficacité moindre de la fonction absorption des odeurs.

- Nettoyez le filtre à air si vous constatez la présence d'odeurs. ([page 148](#))

## Chasse automatique

La chasse d'eau n'est pas automatique.

La fonction [CHASSE AUTOMATIQUE] est réglée sur [OFF].



➤➤ Choisissez un réglage autre que [OFF] pour la fonction [CHASSE AUTOMATIQUE]. ([page 121](#))

Un réservoir d'alimentation en eau, autre que le réservoir GROHE, est installé avec ce produit.

➤➤ Cette fonction n'est disponible que lorsque le réservoir GROHE est équipé du kit d'installation pour chasse automatique (vendu séparément).

Le débit d'eau est faible pendant le rinçage ou la chasse d'eau ne s'est pas totalement arrêtée.

Une quantité excessive de papier toilette a été utilisée.

➤➤ En cas d'utilisation d'une quantité excessive de papier toilette, il est possible que la chasse d'eau ne s'arrête pas totalement lors de l'utilisation de la touche  (chasse économique). Dans ce cas, appuyez sur la touche  (chasse complète).

La cuvette du WC est bouchée

Une quantité excessive de papier toilette a été utilisée.

➤➤ Réglez la fonction [CHASSE AUTOMATIQUE] sur [OFF], puis débouchez le WC. ([page 121](#))

\* La chasse d'eau peut se déclencher automatiquement lors du débouchage, et l'eau à l'intérieur de la cuvette peut déborder.

Le rinçage commence lorsque vous êtes assis sur le siège des toilettes

➤➤ Il ne s'agit pas d'un dysfonctionnement. La fonction de pré-rinçage fonctionne. Lorsque l'utilisateur est assis sur le siège des toilettes, une petite quantité d'eau est déversée dans la cuvette des toilettes afin de minimiser l'accumulation de taches.

## Séchoir

Le séchoir ne fonctionne pas

Le capteur de détection de présence inférieur ne détecte pas l'utilisateur.

➤➤ Asseyez-vous sur l'abattant des toilettes. Ou changez votre posture assise. Par exemple, asseyez-vous plus en arrière sur l'abattant.

Les vêtements portés par l'utilisateur sont difficilement détectables.

➤➤ Réglez le capteur afin qu'il puisse détecter la peau de l'utilisateur.

L'air n'est pas chaud

La [Température du séchoir] est réglée sur une valeur trop basse.

➤➤ Appuyez sur la touche  (réglage de la température) pour régler la température. ([page 117](#))

---

### L'air chaud s'arrête subitement

La fonction séchage a été utilisée pendant plus de 4 minutes.

- Appuyez à nouveau sur le bouton  (séchoir). ([page 117](#))

---

### Le son de la sècheuse est bruyant

Lorsque [TEMPÉRATURE DU SÉCHOIR] est réglé sur haut, le son du séchoir devient bruyant en raison de l'augmentation de la vitesse de rotation du ventilateur.



- Réglez [TEMPÉRATURE DU SÉCHOIR] sur moyen ou bas. ([page 117](#))

## Fonction ouverture/fermeture automatique du couvercle de l'abattant

---

### Le couvercle de l'abattant se referme trop rapidement

Le couvercle de l'abattant est abaissé manuellement lorsque la fonction de fermeture automatique est activée.

- N'abaissez pas l'abattant/le couvercle lorsque la fonction de fermeture automatique est activée. Appuyez sur le bouton  (abattant des toilettes et couvercle ouverts). Si l'abattant ne s'ouvre ou ne se ferme pas en appuyant sur le bouton  (abattant et couvercle ouverts) et le bouton  (abattant et couvercle fermés), coupez l'alimentation de la toilette et demandez des réparations.

---

### Le siège et le couvercle ne s'ouvrent pas ou ne se referment pas automatiquement.

[OUVERTURE/FERMETURE AUTOMATIQUE] est réglée sur [OFF].

- Réglez [OUVERTURE/FERMETURE AUTO] sur [COUVERCLE SEULEMENT] ou sur [SIÈGE ET COUVERCLE]. ([page 120](#))

Le couvercle de l'abattant n'a pas été monté correctement.

- Montez le couvercle de l'abattant correctement. ([page 142](#))

Le capteur de détection de présence supérieur est bloqué ou sale.

- Nettoyez le capteur ou retirez les éléments qui peuvent bloquer le capteur.

---

### Le couvercle de l'abattant s'ouvre ou se ferme même lorsque personne ne se trouve à proximité du WC.

Le capteur de détection de présence supérieur est exposé à la lumière directe du soleil.

- N'exposez pas le capteur à la lumière directe du soleil.

Le capteur de détection de présence supérieur est bloqué ou sale.

- Nettoyez le capteur ou retirez les éléments qui peuvent bloquer le capteur.

---

### Le couvercle de l'abattant reste ouvert

[Le capteur de détection de présence supérieur est bloqué ou sale.](#)

- Nettoyez le capteur ou retirez les éléments qui peuvent bloquer le capteur.

[Le Plasmacluster \(Pièce WC\) fonctionne](#)

- Il ne s'agit pas d'un dysfonctionnement. À l'heure définie, Plasmacluster (Pièce WC) fonctionne automatiquement en ouvrant le couvercle de l'abattant des toilettes pour libérer les ions Plasmacluster afin de rafraîchir la salle de bain.

## Plasmacluster (cuvette)

---

### Plasmacluster (cuvette) ne fonctionne pas

[\[PLASMACLUSTER\] est réglé sur \[OFF\].](#)

- Réglez [PLASMACLUSTER] sur [CUVETTE] ou [PIÈCE].

[\[OUVERTURE/FERMETURE AUTOMATIQUE\] est réglée sur \[OFF\].](#)

- Plasmacluster (cuvette) ne fonctionne que lorsque le couvercle du siège des toilettes est fermé. Réglez [OUVERTURE / FERMETURE AUTOMATIQUE] sur un réglage autre que [OFF].

[Le couvercle du siège des toilettes est ouvert.](#)

- Plasmacluster (cuvette) ne fonctionne que lorsque le couvercle du siège des toilettes est fermé. Fermez le couvercle du siège de toilette manuellement.

## Plasmacluster (Pièce WC)

---

### Plasmacluster (Pièce WC) ne fonctionne pas

[\[PLASMACLUSTER\] est réglé sur \[OFF\] ou \[CUVETTE\].](#)

- Réglez [PLASMACLUSTER] sur [PIÈCE].

[\[OUVERTURE / FERMETURE AUTOMATIQUE\] est réglé sur \[OFF\] et le siège des toilettes est fermé.](#)

- Réglez [OUVERTURE/FERMETURE AUTOMATIQUE] sur un réglage autre que [OFF].

[Les toilettes sont utilisées au moment où le Plasmacluster \(Pièce WC\) fonctionne.](#)

- Plasmacluster (Pièce WC) cesse de fonctionner lorsque les toilettes sont utilisées. Il ne fonctionne pas pour le reste de la journée. Plasmacluster (Pièce WC) fonctionne à l'heure fixée à partir du lendemain.

---

### Plasmacluster (Pièce WC) s'arrête à mi-chemin

[Certaines opérations sont effectuées pendant que le Plasmacluster \(Pièce WC\) fonctionne.](#)

- Plasmacluster (Pièce WC) cesse de fonctionner lorsque d'autres opérations sont effectuées. Il ne fonctionne pas pour le reste de la journée. Plasmacluster (Pièce WC) fonctionne à l'heure fixée à partir du lendemain.

## Détartrage

L'écran « MERCI DE DÉTARTRER » apparaît et le logo GROHE clignote en orange.

\* Une fois le détartrage démarré, il ne s'arrête pas même si vous appuyez sur le bouton  (arrêt). Le WC peut être utilisé une fois le détartrage terminé.

[Ces indications vous indiquent que vous devez effectuer le détartrage et remplacer la tête de douche.](#)

- Veuillez effectuer le détartrage. (Veuillez acheter un kit de détartrage vendu séparément. Le numéro de produit est 46978001.)
- Veuillez remplacer la tête de douche. (La tête de douche est incluse dans le kit de détartrage. Veuillez acheter un kit de détartrage vendu séparément. Le numéro de produit est 46978001.)



[Erreur de rinçage...appuyer sur ok pour recommencer] apparaît sur l'écran

[La valve du kit de maintenance est fermée.](#)

- Ouvrez la vanne, sélectionnez [SUR] l'écran, puis réessayez de le détartrer.

## Application smartphone

### Impossible d'appairer le smartphone avec le WC

**Le WC est déjà connecté à un autre smartphone.**

- Appuyez sur la touche (stop) pour mettre un terme à la connexion Bluetooth en cours. Redémarrez ensuite l'application, puis procédez à nouveau à l'appairage.

### Impossible de connecter le smartphone au WC

**Des objets métalliques sont placés à proximité de l'abattant.**

- Éloignez les objets métalliques.

**Un autre WC a été sélectionné dans l'application.**

- Assurez-vous que les trois bips sont bien émis lorsque vous connectez le smartphone au WC.

### Impossible de se connecter au WC ou de faire fonctionner le WC en utilisant l'application

**Les informations d'appairage ne sont pas enregistrées sur le WC.**

- Procédez à l'appairage dans les cas suivants ; lors de la première utilisation de l'application, lorsqu'un nouveau smartphone remplace le smartphone déjà appairé, lorsque l'application est utilisée avec un WC différent.

**Un nouveau smartphone remplace le smartphone déjà appairé.**

- Téléchargez ensuite l'application, puis procédez à nouveau à l'appairage. Veuillez noter que les données stockées à l'aide du précédent smartphone appairé ne peuvent pas être récupérées.

**Le WC est déjà connecté à un autre smartphone.**

- Appuyez sur la touche (stop) pour mettre un terme à la connexion Bluetooth en cours. Redémarrez ensuite l'application, puis procédez à nouveau à l'appairage.

**Le couvercle de l'abattant des toilettes est fermé.**

- Ouvrez le couvercle de l'abattant, puis redémarrez l'application.

**Plus de 8 smartphones sont appairés.**

- Si plus de 8 smartphones sont appairés, un smartphone jumelé avant les 8 derniers smartphones doit être appairé à nouveau.

**La fonction Bluetooth du smartphone est désactivée.**

- Activez la fonction Bluetooth du smartphone.



## Divers

---

Présence de gouttes d'eau sur le dessous du WC

L'humidité est importante et de la condensation se forme.

- Essayez régulièrement les gouttes d'eau. Aussi, ventilez correctement la salle de bain.

---

L'obturateur des douchettes ne se referme pas

- Il ne s'agit pas d'un dysfonctionnement. L'obturateur des douchettes reste ouvert pendant l'absorption des odeurs, Plasmacluster (cuvette) ou (Pièce WC). Désactivez le paramètre selon vos besoins.

---

Le mode siège occupé a été interrompu et réinitialisé

- Le mode siège occupé a peut-être été interrompu et réinitialisé suite à des perturbations électromagnétiques.

## Avant de procéder à l'entretien

### ■ Conseils

Dans cette section, GROHE vous donne quelques conseils d'ordre général pour le lavage de ce produit. Veuillez noter que certains outils de nettoyage et de nettoyeurs ne doivent pas être utilisés.

En règle générale, GROHE recommande d'utiliser un nettoyeur liquide destiné à tous les usages pour l'entretien de ce produit.

### Accessoires de nettoyage

#### Chiffon doux

➤➤ Pour le siège, le couvercle et le WC

#### Éponge : utilisez une éponge en mousse douce

➤➤ Pour les têtes de douchette

#### Brosse WC (non abrasive)

➤➤ Pour la cuvette du WC

#### Gants en caoutchouc : Utilisez des gants en caoutchouc afin de prévenir la formation de callosités sur les mains.

➤➤ Rabattez les bords des gants pour éviter que l'eau ou le produit nettoyant ne pénètrent à l'intérieur.

### Produit nettoyant

Nettoyant de toilette non abrasif et neutre : pour éliminer les souillures jaunâtres et/ou noirâtres dans la cuvette du WC.

➤➤ Parties en céramique

#### Remarque:

- AQUA CERAMIC est un matériau qui a un caractère hydrophile élevé et les contaminations attachées à la cuvette ont tendance à être facilement enlevées. Cependant, le nettoyage est toujours nécessaire. Si les contaminations restent sur la surface de la céramique ou si les excréments sont gras, il ne sera pas facile de les enlever. Nettoyez les toilettes périodiquement. Pour utiliser pleinement l'effet de AQUA CERAMIC, n'utilisez pas les nettoyeurs et outils suivants.
  - Solides nettoyeurs alcalins / acides
  - Nettoyeurs abrasifs
  - Nettoyeurs à base d'eau ou antiallure, ou agent de revêtement de surface
  - Des outils de nettoyage qui endommagent la surface du matériau, tels que des brosses métalliques ou abrasives



- Réglez les fonctions [CHASSE AUTOMATIQUE] et [OUVERTURE/FERMETURE AUTO] sur [OFF] lorsque vous procédez au nettoyage du WC pour désactiver la détection de présence. ([page 121](#)) ([page 120](#))

## Entretien

### ■ Abattant, couvercle, capot et télécommande (parties plastiques)

Humidifiez un chiffon doux et essuyez les surfaces.

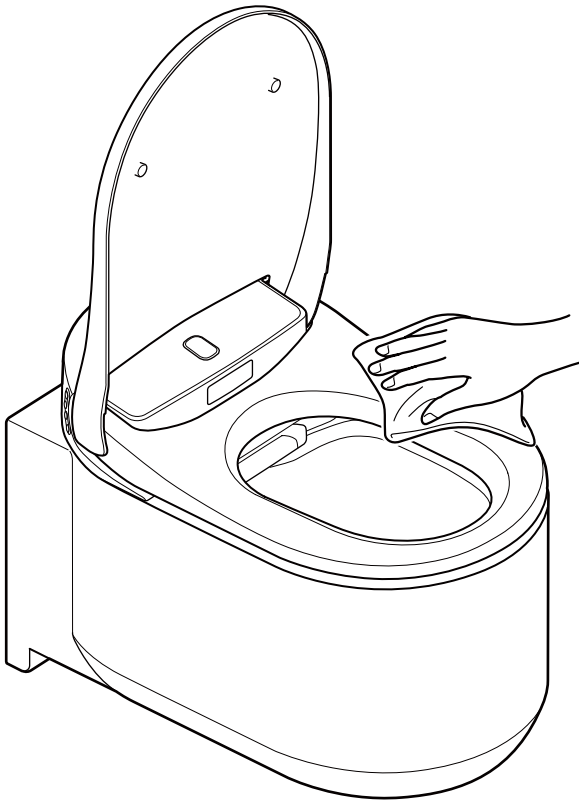

GROHE vous recommande de nettoyer le WC régulièrement afin d'éviter que la saleté ne s'accumule sur les surfaces.

L'utilisation d'un chiffon humide permet également d'éviter de générer de l'électricité statique susceptible d'attirer des particules de poussière qui formeront des salissures noirâtres.

#### Remarque:

- N'utilisez pas de chiffon sec ou de papier toilette pour essuyer les surfaces. Cela pourrait les rayer.
- Mettez le WC hors tension lorsque vous procédez à l'entretien de la télécommande pour désactiver la détection de présence.

## ■ Retrait du couvercle pour l'entretien

Le couvercle de l'abattant peut être facilement retiré. Cela peut être utile pour nettoyer les charnières qui est habituellement masquée lors du nettoyage du couvercle dans son intégralité.

### Remarque:

- Mettez le WC hors tension lorsque vous procédez au retrait du couvercle. Le non-respect de cette précaution peut endommager les composants présents à l'intérieur de l'abattant.

## Retrait du couvercle de l'abattant

1. Mettez le WC hors tension en appuyant sur la touche alimentation sur le WC. ([page 106](#))

### Remarque:

- N'exercez pas de pression trop forte sur le couvercle car cela risquerait de l'endommager.
- Ne soulevez pas l'abattant lorsque le couvercle a été retiré, cela risque de le rayer ou de l'endommager.
- N'utilisez pas le WC lorsque le couvercle a été retiré.

2. Ouvrez le couvercle.

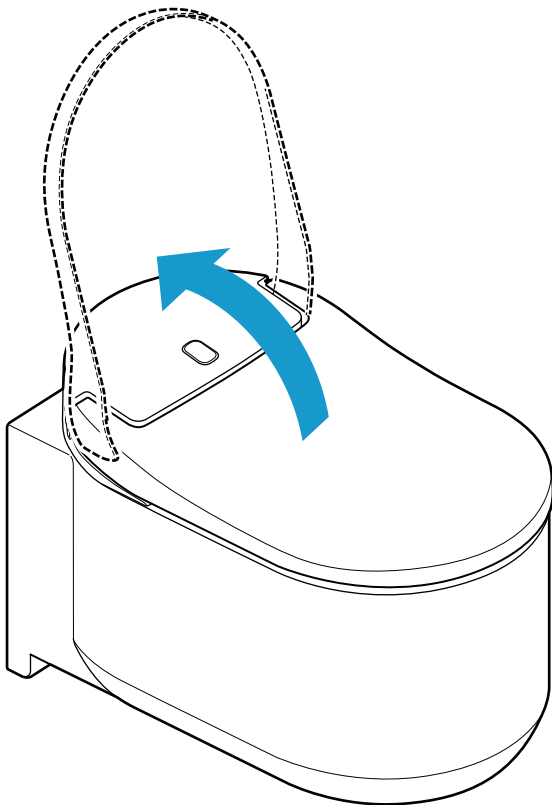

3. Faites glisser les fixations vers le haut de chaque côté du couvercle.

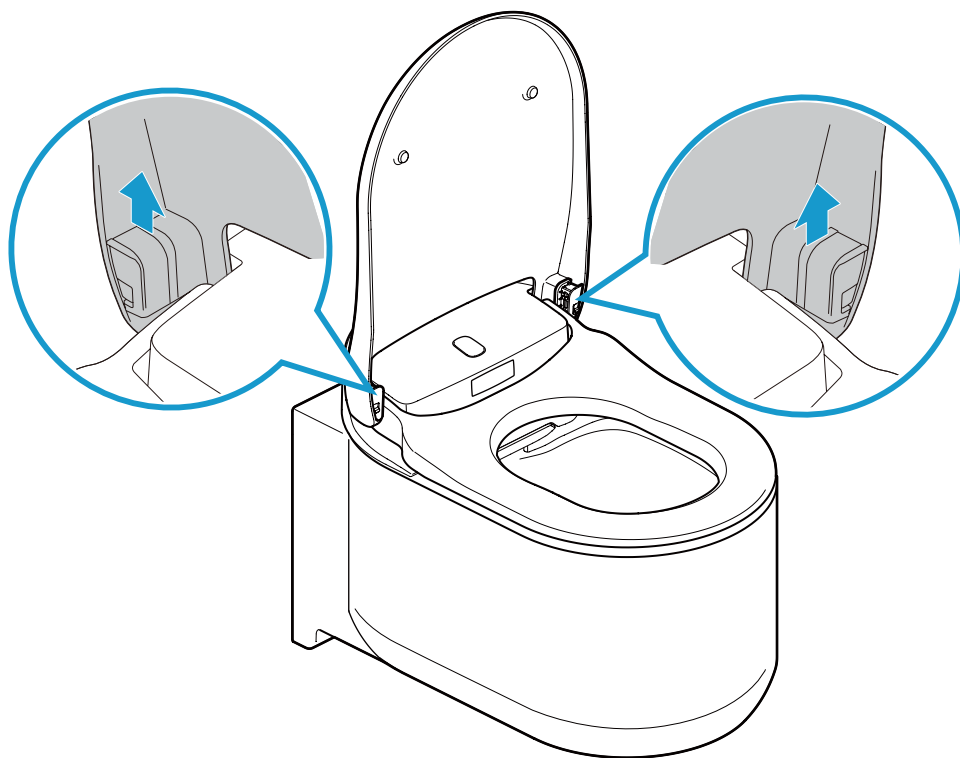

4. Fermez le couvercle.

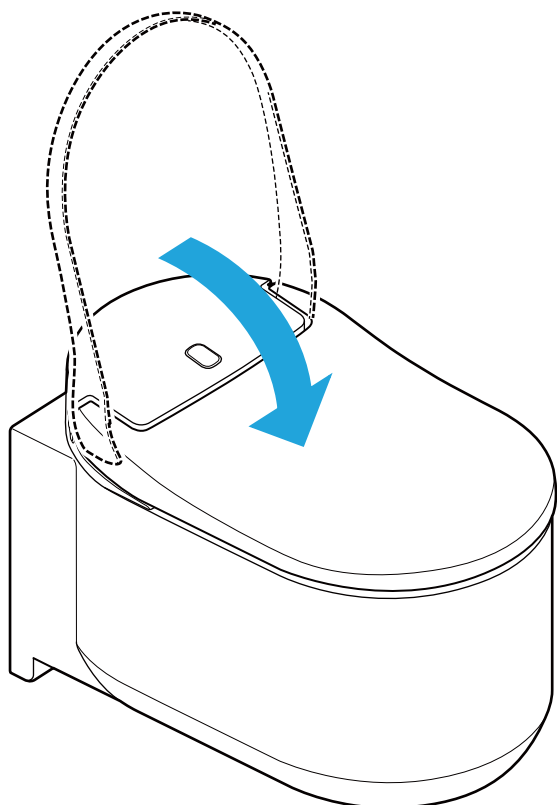

5. Soulevez le couvercle à deux mains.

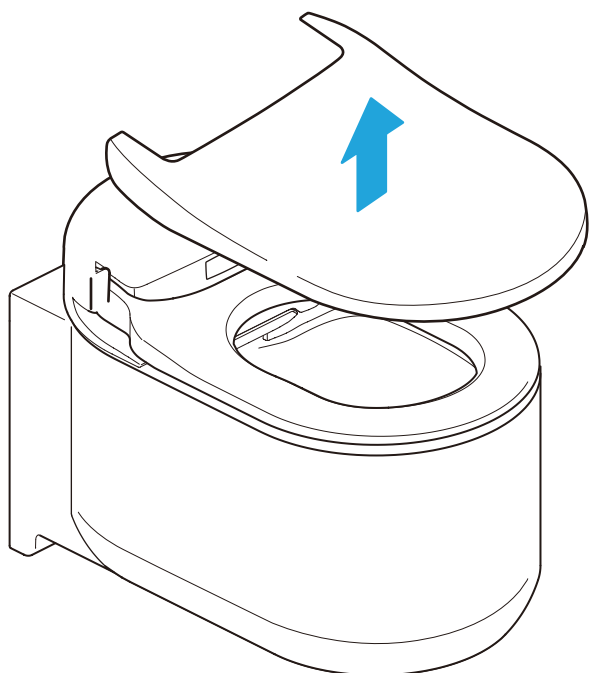

## Montage du couvercle de l'abattant

---

1. Placez le couvercle sur le WC.

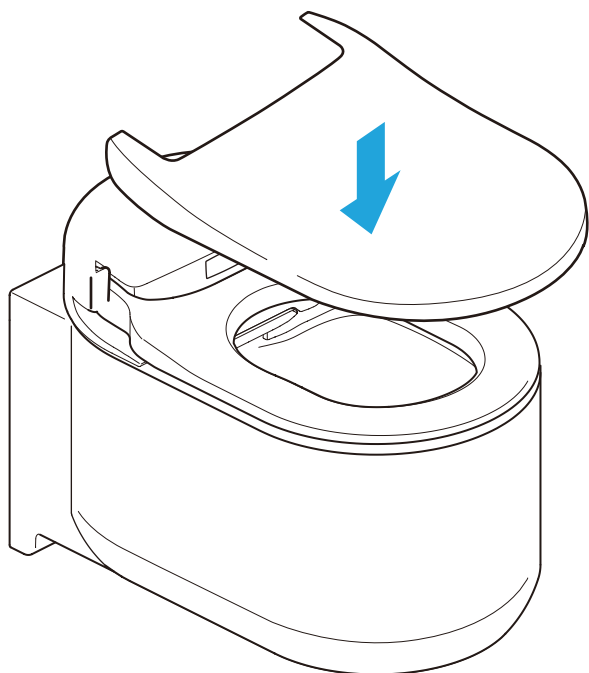

2. Ouvrez le couvercle.

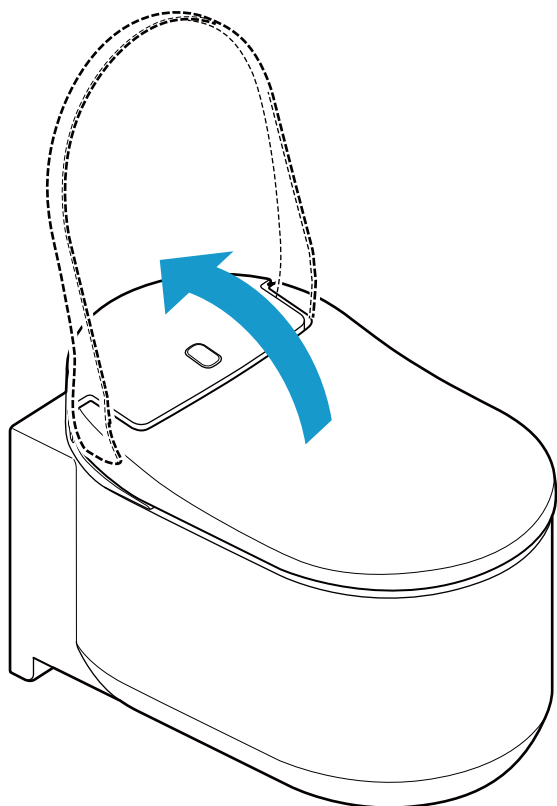

3. Faites glisser les fixations vers le bas. Vérifiez que les fixations sont fermement insérées. Un clic est émis lorsqu'elles sont verrouillées. Vérifiez que les fixations sont fermement insérées.

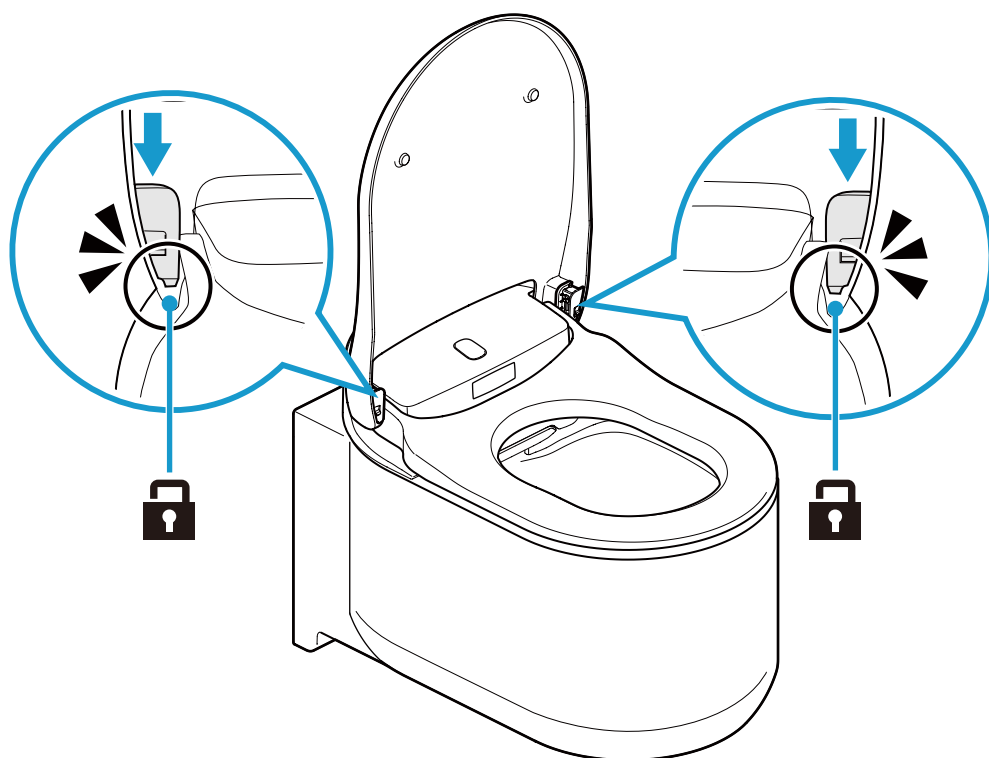

4. Mettez le WC sous tension en appuyant sur la touche alimentation sur le WC.

## ■ Cuvette des toilettes (parties en céramique)

Les surfaces du dessus et de l'intérieur de la cuvette des toilettes sont traitées avec un revêtement spécial appelé AQUA CERAMIC.

- Nettoyez la cuvette avec de l'eau chaude ou à température ambiante, en utilisant une brosse douce ou une éponge humidifiée avec un nettoyant neutre.

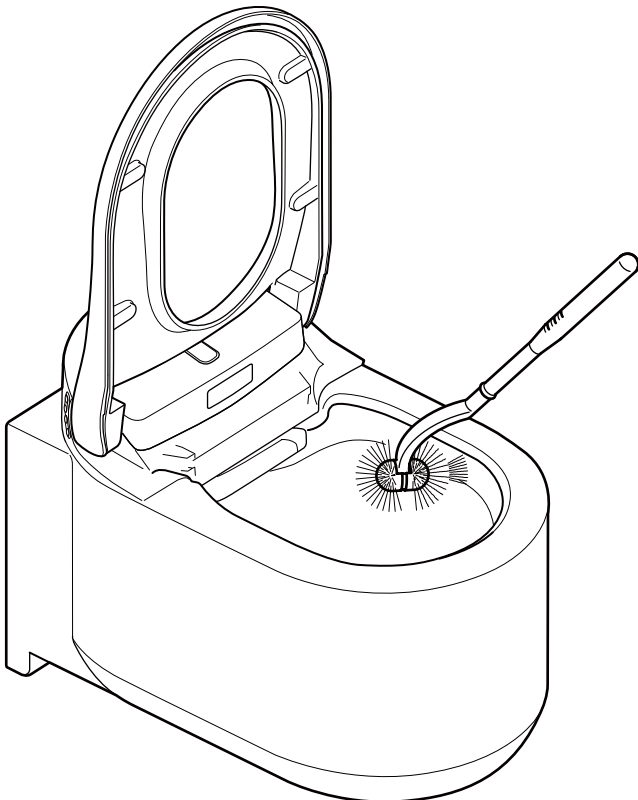

### Remarque:

- N'utilisez pas de nettoyants chlorés, acides ou de désinfectants, les vapeurs dégagées pouvant endommager ce produit ou être à l'origine de certaines pannes.
- N'utilisez pas d'eau chaude, car cela risque d'endommager le WC.
- N'utilisez pas de brosse ou de nettoyant abrasifs, car ils détérioreront le revêtement Hyper Clean.



## ■ Obturateur de jet/Filtre à air

### Nettoyage de l'obturateur des jets

#### Remarque:

- Évitez d'essuyer avec un chiffon sec ou du papier toilette qui risquerait de rayer les surfaces.
- Évitez d'utiliser une brosse ou un nettoyant abrasifs.
- Veuillez noter que l'opercule de protection des jets se compose d'une partie supérieure et d'une partie inférieure.
- N'exercez pas de pression trop forte sur l'opercule de protection des jets, car cela risquerait de l'endommager.

L'obturateur des jets peut être retiré pour faciliter son nettoyage. Reportez-vous à l'illustration ci-dessous.

1. Suivez la procédure « Nettoyage manuel des jets » pour ouvrir l'obturateur des jets. ([page 150](#))
2. Retirez l'obturateur des jets.

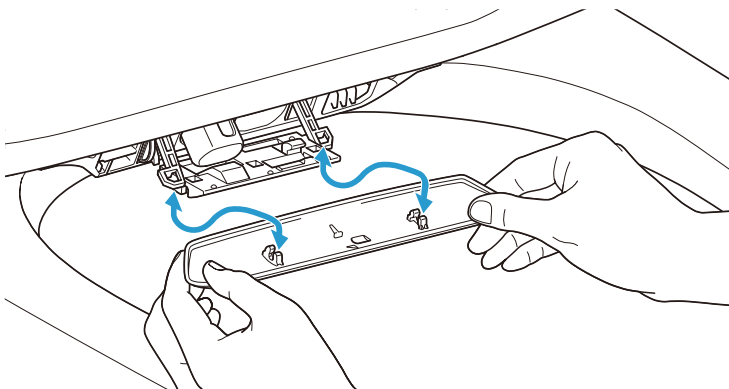

3. Nettoyez l'obturateur des jets à l'aide d'un chiffon doux.
4. l'opercule de protection des jets. Vous entendrez un clic lorsqu'il sera installé en position sécurisée.
5. Suivez la procédure « Nettoyage manuel des jets » pour fermer l'obturateur des jets. ([page 150](#))

## Nettoyage du filtre à air

1. Suivez la procédure « Nettoyage manuel des jets » pour ouvrir l'obturateur des jets. ([page 150](#))
2. Extrayez le filtre à air.

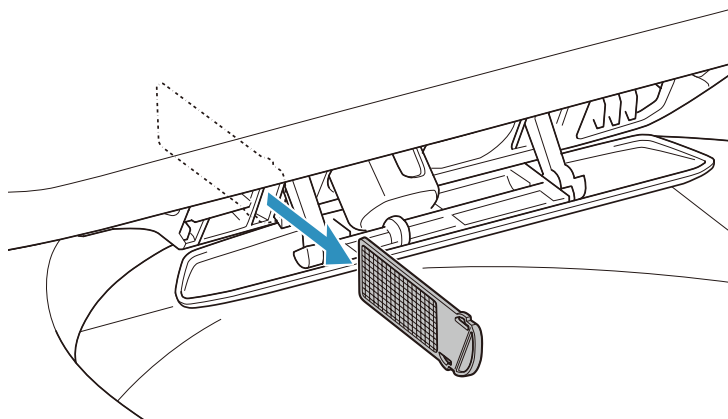

3. Lavez le filtre à air à l'eau courante.
4. Séchez le filtre à air et réinsérez-le dans son logement.

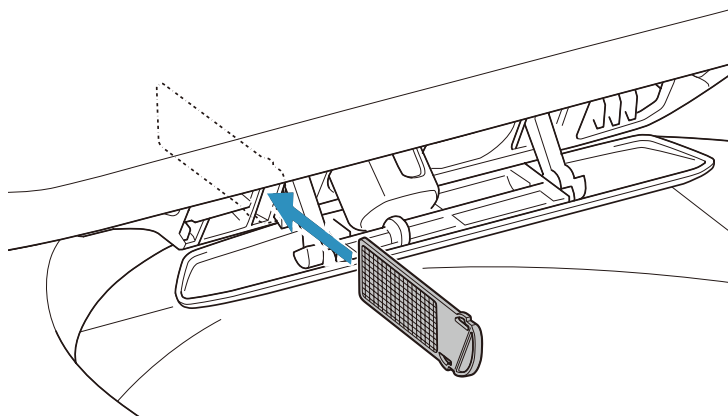

5. Suivez la procédure « Nettoyage manuel des jets » pour fermer l'obturateur des jets. ([page 150](#))

## ■ Jets

### Entretien des jets à l'aide de la télécommande

---

Pour nettoyer les jets pendant que vous utilisez le WC (assis sur le siège), suivez la procédure suivante sur la télécommande.

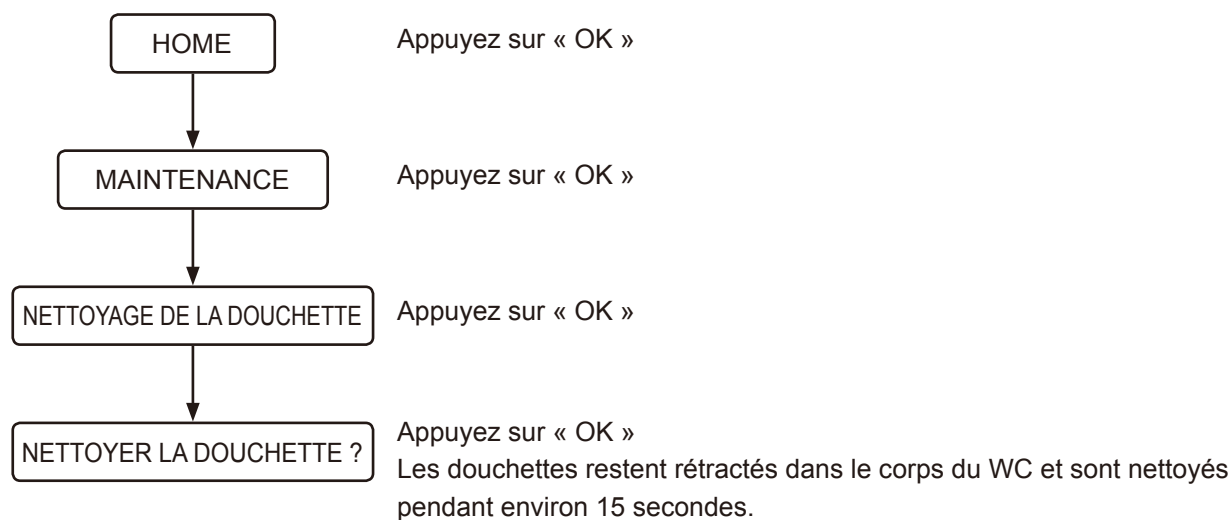

## Entretien manuel des jets

Vous pouvez nettoyer les jets manuellement (par exemple en les frottant avec une éponge afin d'éliminer les taches, etc.) Suivez la procédure suivante pour sortir les jets afin de procéder à leur nettoyage.

1. Réglez les fonctions [CHASSE AUTOMATIQUE] et [OUVERTURE/FERMETURE AUTO] sur [OFF] pour les désactiver. ([page 121](#)) ([page 120](#))
2. Relevez le couvercle et le siège de l'abattant.
3. Suivez les procédures ci-dessous.

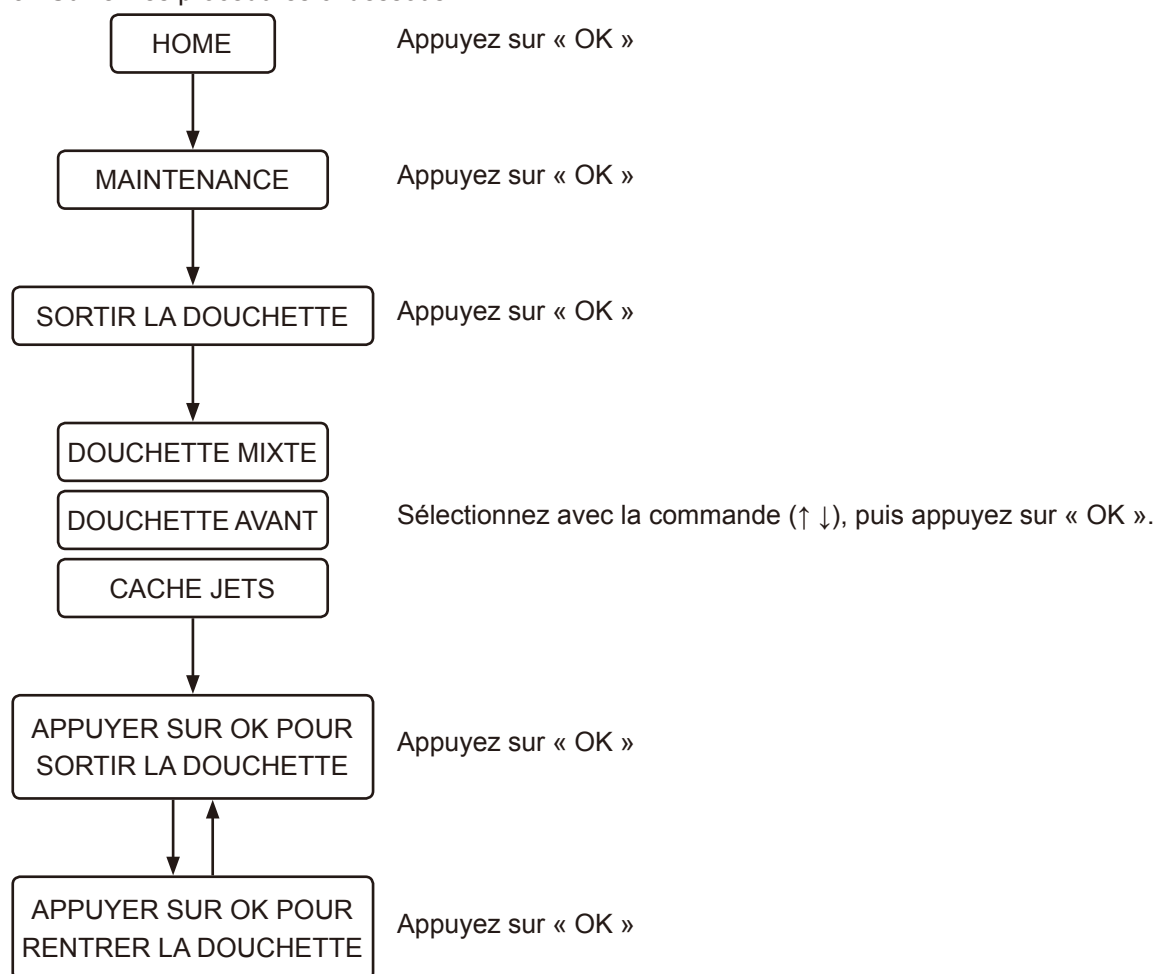

4. Nettoyez les jets.
5. Réactivez les fonctions [CHASSE AUTOMATIQUE] et [OUVERTURE/FERMETURE AUTO]. ([page 121](#)) ([page 120](#))

### Remarque:

- N'exercez pas de pression trop forte sur les jets car cela risquerait de les endommager.
- Ne poussez pas sur les jets et ne les tirez pas. Ils pourraient ne plus se rétracter et cela risquerait d'en perturber le fonctionnement.  
Si vous poussez ou tirez sur les douchettes par erreur, mettez le WC hors tension en appuyant sur la touche alimentation du WC, puis remettez-le sous tension après 10 secondes.

## ■ Service après-vente

### 1. Avant de demander l'intervention d'un professionnel

---

Si les problèmes ne peuvent pas être résolus en suivant les étapes définies dans la section « Dépannage » ([page 131](#)), contactez GROHE afin d'obtenir des informations complémentaires. Contactez également GROHE dans les cas suivants.

- Si les réponses aux questions que vous vous posez ne figurent pas dans le présent manuel.
- Si le cordon d'alimentation est endommagé.
- Si le cordon d'alimentation surchauffe.

Faute d'intervention dans une des situations décrites précédemment, un accident inattendu est susceptible de se produire. Contactez obligatoirement GROHE.

#### Remarque:

- Ne procédez jamais au démontage ou à la modification de ce produit, cela peut provoquer un choc électrique, un incendie et/ou des blessures.  
De plus, le démontage du produit annulera la garantie.
- Si de l'eau s'écoule du siège ou du système d'alimentation d'eau, mettez le WC hors tension en appuyant sur la touche alimentation du WC, car cela peut provoquer une électrocution, un incendie ou une inondation.
- Si l'abattant ou le cordon d'alimentation sont endommagés (bruit anormal, odeur, fumée, température élevée, fissure ou fuite d'eau), mettez le WC hors tension en appuyant immédiatement sur la touche alimentation du WC, puis faites réparer la pièce défectueuse. N'utilisez jamais de pièces défectueuses, car cela peut provoquer une électrocution ou un incendie.

### 2. Reportez-vous à votre carte de garantie

---

Ce produit est accompagné d'une carte de garantie. Prenez connaissance des conditions de garantie dans leur intégralité. Elles figurent sur la carte de garantie fournie avec ce produit. Conservez votre preuve d'achat (le ticket de caisse de votre revendeur GROHE) dans un endroit où vous pourrez la retrouver facilement.

Période de garantie : 2 ans à compter de la date d'achat (plus une année supplémentaire sous réserve que le produit ait été enregistré)

Prenez connaissance des conditions de garantie pour savoir quels sont les éléments couverts par cette garantie et ceux qui ne le sont pas.

### 3. Demande d'intervention

---

SI VOUS AVEZ UNE QUESTION, OU SI DES PIÈCES SONT ENDOMMAGÉES OU MANQUANTES, NE CONTACTEZ PAS LE MAGASIN DANS LEQUEL VOUS AVEZ ACHETÉ LE PRODUIT OU NE L'Y RAPPORTEZ PAS. VEUILLEZ CONTACTER VOTRE REPRÉSENTANT LOCAL DU SERVICE CLIENTS. NOUS POUVONS RÉPONDRE À TOUTES VOS QUESTIONS OU NOUS OCCUPER DE TOUT PROBLÈME QUE VOUS POURRIEZ RENCONTRER.

#### Pendant la période de garantie

Lorsque vous demandez une intervention dans le cadre de la garantie, ayez en votre possession les informations suivantes.

#### En dehors de la période de garantie

Si l'intervention demandée intervient en dehors de la période de garantie, le coût de la prestation incombera au propriétaire du produit. Le montant facturé inclura le prix de l'intervention technique, les frais de déplacement et le prix des pièces.

#### Informations qui vous seront demandées

1. Vos coordonnées (nom, adresse, téléphone)
2. Numéro de série  
(Voir l'étiquette présente sur l'arrière du produit.)
3. Date de l'installation  
(voir la carte de garantie)
4. L'objet de votre demande d'intervention

Pure Freude  
an Wasser

**GROHE**  

**D**

+49 571 3989 333  
helpline@grohe.de

**A**

+43 1 68060  
info-at@grohe.com

**AUS**

+ (61) 1300 54945  
grohe\_australia@lixil.com

**B**

+32 16 230660  
info.be@grohe.com

**BG**

+359 2 9719959  
grohe-bulgaria@grohe.com

**BR**

0800 770 1222  
falecom@grohe.com

**CAU**

+99 412 497 09 74  
info-az@grohe.com

**CDN**

+1 888 6447643  
info@grohe.ca

**CH**

+41 44 877 73 00  
info@grohe.ch

**CN**

+86 4008811698  
info.cn@grohe.com

**CY**

+357 22 465200  
info@grome.com

**CZ**

+358 942 451 390  
grohe-cz@grohe.com

**DK**

+45 44 656800  
grohe@grohe.fi

**E**

+34 93 3368850  
grohe@grohe.es

**EST**

+372 6616354  
grohe@grohe.ee

**F**

+33 1 49972900  
sav-fr@grohe.com

**FIN**

+358 942 451 390  
grohe@grohe.fi

**GB**

+44 871 200 3414  
info-uk@grohe.com

**GR**

+30 210 2712908  
nsapountzis@ath.forthnet.gr

**H**

+36 1 2388045  
info-hu@grohe.com

**HK**

+852 2969 7067  
info@grohe.hk

**I**

+39 2 959401  
info-it@grohe.com

**IND**

+91 1800 102 4475  
customercare.in@grohe.com

**IS**

+354 515 4000  
jonst@byko.is

**J**

+81 3 32989730  
info@grohe.co.jp

**KZ**

+7 727 311 07 39  
info-cac@grohe.com

**LT**

+372 6616354  
grohe@grohe.ee

**LV**

+372 6616354  
grohe@grohe.ee

**MAL**

info-malaysia@grohe.com

**MX**

01800 8391200  
pregunta@grohe.com

**N**

+47 22 072070  
grohe@grohe.no

**NL**

+31 79 3680133  
vragen-nl@grohe.com

**NZ**

technicalenquiries@paterson  
trading.co.nz

**P**

+351 234 529620  
commercial-pt@grohe.com

**PL**

+48 22 5432640  
biuro@grohe.com.pl

**RI**

0-800-1-046743  
customercare-  
indonesia@asia.lixil.com

**RO**

+40 21 2125050  
info-ro@grohe.com

**ROK**

+82 2 1588 5903  
info-singapore@grohe.com

**RP**

+63 2 8938681

**RUS**

+7 495 9819510  
info@grohe.ru

**S**

+46 771 141314  
grohe@grohe.se

**SGP**

+65 6311 3611  
info-singapore@grohe.com

**SK**

+420 277 004 190  
grohe-cz@grohe.com

**T**

+66 21681368  
(Haco Group)  
info@haco.co.th

**TR**

+90 216 441 23 70  
GroheTurkey@grome.com

**UA**

+38 44 5375273  
info-ua@grohe.com

**USA**

+1 800 4447643  
us-customerservice@grohe.com

**VN**

+84 90 9694768  
+84 90 9375068  
info-vietnam@grohe.com

**AL** **BiH** **HR** **KS**

**ME** **MK** **SLO** **SRB**

+385 1 2911470  
adria-hr@grohe.com

**Eastern Mediterranean,  
Middle East - Africa  
Area Sales Office:**

+357 22 465200  
info@grome.com

**IR** **OM** **UAE** **YEM**

+971 4 3318070  
grohedubai@grome.com

**Far East Area Sales Office:**

+65 6311 3600  
info@grohe.com.sg

**Latin America:**

+52 818 3050626  
pregunta@grohe.com

[www.grohe.com](http://www.grohe.com)

2016/09/28

## Introducción

### **Acerca de este manual**

|                         |     |
|-------------------------|-----|
| Lea antes de usar ..... | 156 |
|-------------------------|-----|

### **Control y botones**

|                        |     |
|------------------------|-----|
| Unidad principal ..... | 157 |
| Mando a distancia..... | 158 |

## Instrucciones de uso

### **Uso general**

|  |     |
|--|-----|
| Lista de pantallas.....  | 161 |
| Flujo básico.....  | 163 |
| Lavado con una ducha (operación del botón delantero) .....     | 166 |
| Secado con aire caliente (operación del botón delantero) ..... | 168 |
| Funcionamiento del smartphone (iOS y Android).....             | 169 |

### **Ajustes**

|   |     |
|---|-----|
| Función de apertura y cierre automáticos de la tapa/asiento ..... | 172 |
| Función de descarga automática (OPCIONAL).....                    | 173 |
| Descarga previa (OPCIÓN).....                                     | 174 |
| Función de luz nocturna .....                                     | 175 |
| Ion Plasmacluster® .....  | 176 |
| Ion Plasmacluster® para la luz azul (Taza del inodoro).....       | 179 |
| Función de absorción de olores.....                               | 179 |
| Sonido de accionamiento de los botones .....                      | 180 |
| Cambio de idioma.....   | 181 |
| Restablecimiento de los ajustes predeterminados .....             | 181 |
| Pantalla de apagado.....  | 182 |
| Emparejamiento.....   | 182 |

## Solución de problemas

### **Solución de problemas**

|   |     |
|---|-----|
| Todas las funciones .....   | 183 |
| Lavado .....  | 184 |
| Absorción de olores .....   | 185 |
| Descarga automática.....  | 185 |
| Secador .....   | 186 |
| Función de apertura y cierre automáticos de la tapa/asiento ..... | 187 |
| Ion Plasmacluster (Taza del inodoro) .....                        | 187 |
| Ion Plasmacluster (Cuarto de baño).....                           | 188 |
| Descalcificación .....  | 188 |
| Aplicación para Smartphone.....                                   | 189 |
| Varios.....   | 190 |



## Limpieza

### **Antes de la limpieza**

|             |     |
|-------------|-----|
| Pautas..... | 191 |
|-------------|-----|

### **Limpieza**

|  |     |
|--|-----|
| Asiento del sanitario, tapa, cubierta y mando a distancia (piezas de plástico) ..... | 192 |
| Desmontaje de la tapa para limpieza .....  | 193 |
| Taza del sanitario (piezas de cerámica) .....  | 197 |
| Filtro de aire/tapa de la boquilla.....  | 198 |
| Boquilla .....   | 200 |

## Servicio postventa

|                          |     |
|--------------------------|-----|
| Servicio postventa ..... | 202 |
|--------------------------|-----|

## Acerca de este manual

### ■ Lea antes de usar

Para garantizar un uso adecuado de este producto, lea atentamente este manual y la "GUÍA DE INICIO RÁPIDO" impresa.

Si no se siguen las precauciones de seguridad descritas en la "GUÍA DE INICIO RÁPIDO" impresa (incluida), podrían producirse accidentes graves en determinadas circunstancias.

Cada uno de estos puntos es sumamente importante para la seguridad y se deben cumplir de forma estricta.

En caso de que se produzca un accidente por un uso inadecuado, GROHE no asumirá responsabilidad alguna por los daños.

#### ❗ Por favor observe:

En las regiones en las que la dureza de carbonatos es superior a 18° dH (KH), se debe usar un sistema de filtro de agua con un agente para ablandar el agua. Puede consultar la dureza de carbonatos a su empresa de agua local.

Para garantizar una larga vida útil:

- Realice la descalcificación cada 3 años. (Por favor, compre el kit de descalcificación que se vende por separado. El número de producto es 46978001).
- Sustituya la punta de la boquilla cada 3 años. (La punta de la boquilla está incluida en el kit de descalcificación. Por favor, compre el kit de descalcificación que se vende por separado. El número de producto es 46978001).

## Control y botones

### ■ Unidad principal

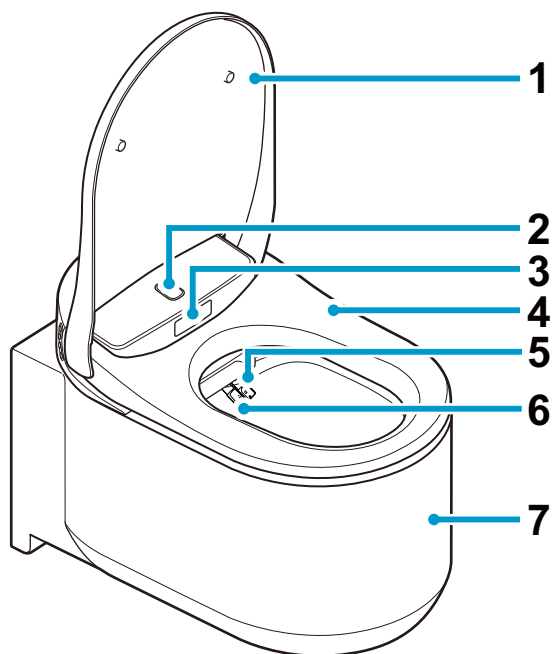

- 1 Tapa del asiento del sanitario
- 2 Sensor de cuerpo superior
- 3 Sensor de cuerpo inferior
- 4 Asiento del sanitario
- 5 Boquilla (para lavado trasero)
- 6 Boquilla (para lavado delantero)
- 7 Taza del sanitario
- 8 Botones de función
  - ♂ : Lavado delantero (para mujeres)
  - ♀ : Lavado trasero
  - ⊕ : Ajuste de la fuerza del chorro
  - ⊖ : Ajuste de la fuerza del chorro
- 9 Entrada del producto de descalcificación
- 10 Botón de encendido

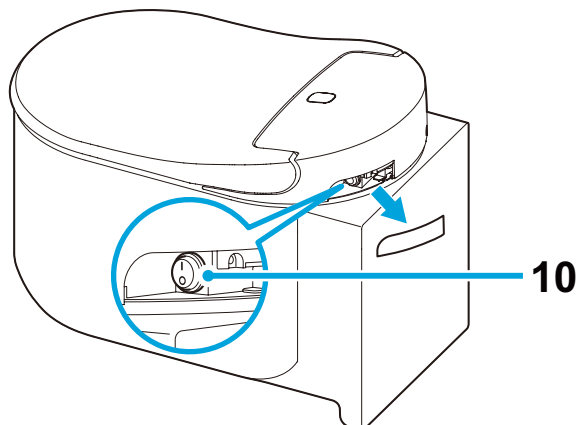
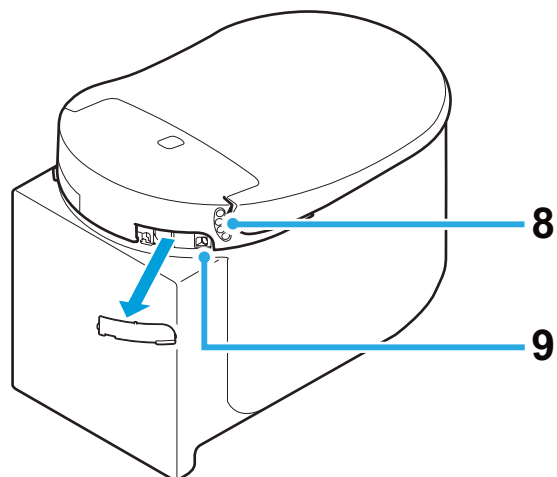

#### Nota:

- Para descargar el sanitario de forma manual, pulse el botón de descarga en la placa del actuador.

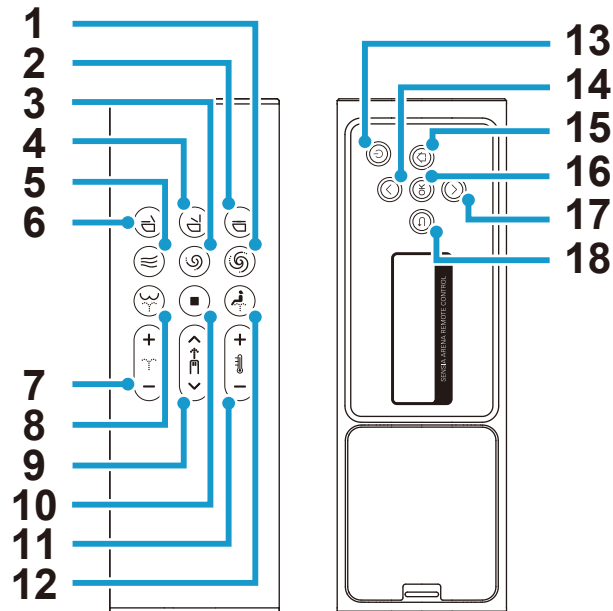

■ Mando a distancia



- |   |   |
|---|---|
| 1 Botón de descarga (completa) *                                  | 10 Botón de parada                                    |
| 2 Botón del asiento del sanitario y cierre de la tapa             | 11 Botón de ajuste de la temperatura del agua/secador |
| 3 Botón de descarga (media) *                                     | 12 Botón de lavado delantero (para mujeres)           |
| 4 Botón del asiento del sanitario y apertura de la tapa           | 13 Botón de encendido                                 |
| 5 Botón del secador   | 14 Botón de arriba                                    |
| 6 Botón de cierre del asiento del sanitario y apertura de la tapa | 15 Botón de inicio                                    |
| 7 Botón de ajuste de la fuerza del chorro                         | 16 Botón aceptar                                      |
| 8 Botón de lavado trasero   | 17 Botón de abajo                                     |
| 9 Botón de ajuste de posición de la boquilla                      | 18 Botón atrás  |

\* Estos botones funcionarán solamente cuando el depósito GROHE, equipado con un kit de instalación para el lavado automático (se vende por separado), se instale junto con este producto.

**Nota:**

- Al pulsar el botón  (encendido) durante más de 2 segundos en el mando a distancia para apagar la alimentación, aparecerá "Power OFF screen" (Pantalla de apagado).
- Cuando no se realiza ninguna operación durante 30 segundos, la pantalla se apaga y entra en el modo de espera. El modo de espera se cancelará automáticamente cuando se reanude la operación.
- Mientras la pantalla trasera está en uso, los botones frontales se desactivarán para evitar un mal funcionamiento.
- Al pulsar el botón  (lavado trasero) 2 veces, se establece el modo de lavado en "Amplio". Al pulsarlo 3 veces, el modo de lavado se establecerá en "Pequeño".  
 [Amplio]: La cánula de lavado se mueve hacia adelante y hacia atrás en un margen amplio.  
 [Pequeño]: La boquilla se mueve hacia adelante y hacia atrás dentro de un rango más estrecho.
- Al pulsar el botón  (lavado delantero) 2 veces cambia el modo de lavado a "Amplio". Al pulsarlo 3 veces, el modo de lavado se establecerá en "Muy amplio".  
 [Amplio]: La cánula de lavado se mueve hacia adelante y hacia atrás en un margen amplio.  
 [Muy amplio]: La boquilla se mueve hacia adelante y hacia atrás para un rango más amplio.

## Insertar la batería por primera vez

1. Inserte 2 pilas AAA en el mando a distancia.
2. [BIENVENIDO] se mostrará durante 2 segundos, y el logotipo de GROHE parpadeará en color azul 3 veces.  
 \* Encienda el inodoro cuando se muestre [PARA REINICIAR PULSE EL BOTÓN DE ENCENDIDO]. Se mostrará cuando el inodoro esté apagado.
3. Se mostrará [PARA SINCRONIZAR, ACÉRQUESE AL INODORO Y PULSE ACEPTAR]. Coloque el mando a distancia cerca del inodoro y pulse "ACEPTAR".
4. Cuando se complete la sincronización, se mostrará [CORRECTO], y el logotipo GROHE parpadeará en color azul 3 veces.
5. Pulse cualquier botón para regresar a la pantalla de inicio.  
 \* Pulse cualquier botón en la parte posterior del mando a distancia para encender la pantalla trasera. Si no se operan los botones en la parte trasera durante 30 segundos, la pantalla trasera se apagará automáticamente.

## Sustitución de las pilas del mando a distancia

Sustituya las pilas por otras nuevas cuando el logotipo  parpadee en color naranja o rojo, con el mensaje [CAMBIAR LAS PILAS] en la pantalla trasera. Ninguno de los botones funcionará mientras se muestran los mensajes.

1. Retire el mando a distancia del soporte.

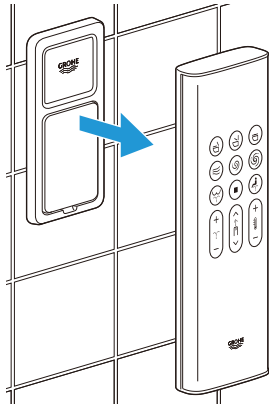

2. Retire la cubierta posterior y sustituya las pilas viejas con dos pilas alcalinas AAA nuevas de 1,5 V.

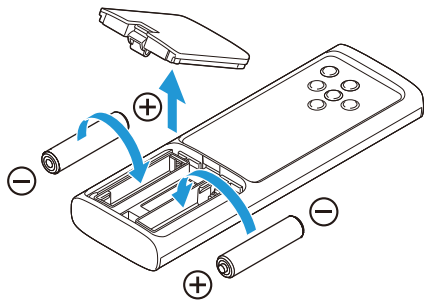

3. Vuelva a colocar la cubierta posterior y sustituya el mando a distancia en el soporte.

### Nota:

- El logotipo  parpadea en color naranja cuando el nivel de la pila alcanza el 20 %, y en color rojo cuando el nivel de la pila alcanza el 10 %.

## Uso general

### ■ Lista de pantallas

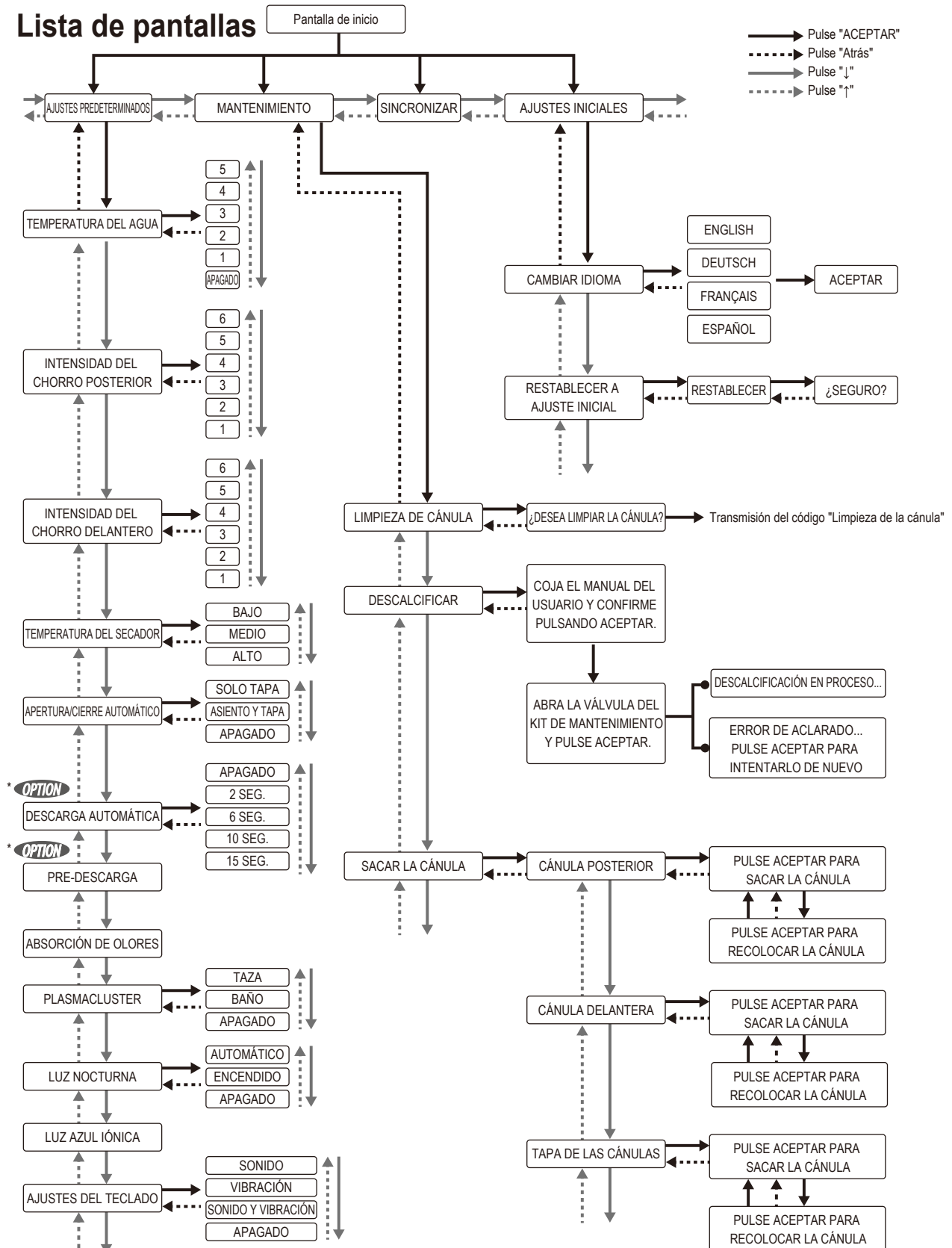

\* **OPTION** Esta función solo está disponible cuando el depósito GROHE, equipado con un kit de instalación para el lavado automático (se vende por separado), se instala junto con este producto.

## Mensaje de error

---

PARA REINICIAR PULSE EL  
BOTÓN DE ENCENDIDO

SENSIA ARENA REMOTE CONTROL

POR FAVOR DESCALCIFICAR

SENSIA ARENA REMOTE CONTROL

CAMBIAR LAS PILAS

SENSIA ARENA REMOTE CONTROL

NO PUEDE CONECTAR CON EL INODORO.  
ENCIENDA Y ACÉRQUESE AL INODORO

SENSIA ARENA REMOTE CONTROL

ERROR DE ACLARADO...  
PULSE ACEPTAR PARA INTENTARLO  
DE NUEVO

SENSIA ARENA REMOTE CONTROL



## ■ Flujo básico

1. Sitúese delante del asiento del sanitario.  
La tapa del asiento del sanitario se abre automáticamente.

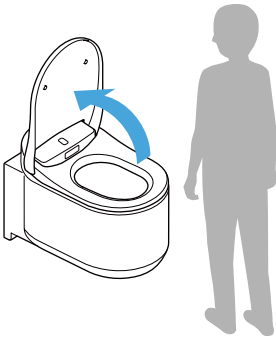

### Nota:

- El asiento se abre pulsando el botón  (asiento del inodoro y tapa abierta).
- Si la temperatura ambiente supera los 30 °C, como en verano, el sensor puede tener dificultades para detectar personas. Asegúrese de que haya una ventilación adecuada en el cuarto de baño, o intente mover su cuerpo.

2. Colóquese en el asiento del sanitario y la absorción de olores se inicia.  
Cuando se sienta en el asiento, se descargará una pequeña cantidad de agua en la taza para reducir la acumulación de manchas.

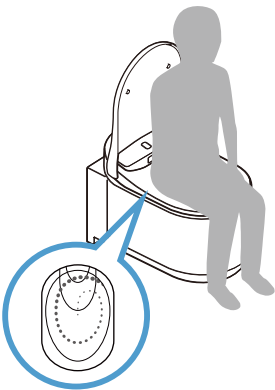

3. Pulse el botón  (lavado trasero) o el botón  (lavado delantero para mujeres) para lavar.

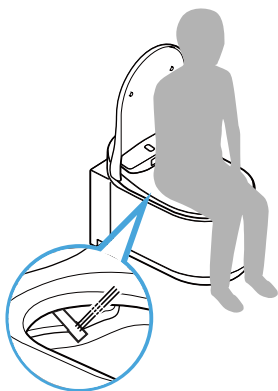

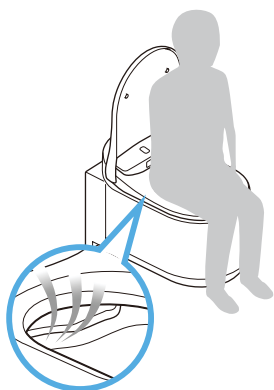

Para detener el lavado, pulse el botón  (parada).

4. Pulse el botón  (secador) para secar con aire caliente. Para detener el secado, pulse el botón  (parada).



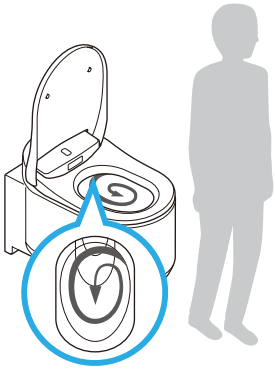

5. Tras usar el inodoro (cuando el usuario se levanta del inodoro)

- Descarga automática: La descarga comienza automáticamente.
- Descarga a distancia: Pulse el botón  (descarga completa) o el botón  (descarga media).
- Descarga manual: Pulse el botón de descarga en la placa de actuador.



**Nota:**

- La función Descarga previa y Descarga automática solo están disponibles cuando el depósito GROHE, equipado con un kit de instalación para el lavado automático (se vende por separado), se instala junto con este producto.
-  / Los botones  del mando a distancia solo funcionarán cuando el depósito GROHE, equipado con un kit de instalación para el lavado automático (se vende por separado), se instala junto con este producto.

6. Levántese del sanitario.

La tapa del asiento del sanitario se cierra. La tapa del asiento del sanitario se cierra automáticamente aproximadamente 1 minuto después de levantarse del sanitario.

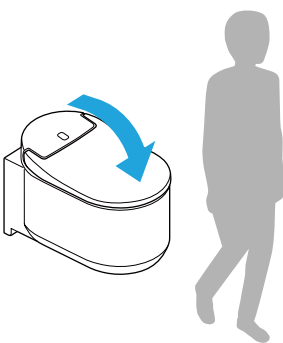

**Nota:**

- La tapa y el asiento se cierran pulsando el botón  (asiento del inodoro y tapa cerrada).

## ■ Lavado con una ducha (operación del botón delantero)

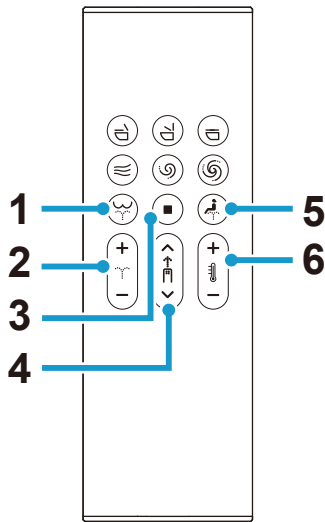

- 1 Botón (lavado trasero): lava la parte trasera
- 2 Botón (ajuste de la fuerza del chorro): Ajusta la presión del chorro (6 niveles) durante el lavado
- 3 Botón (parada): detiene el lavado
- 4 Botón (ajuste de la posición de la boquilla): Ajusta la posición de la boquilla (5 posiciones: predeterminado/2 posiciones hacia adelante/2 posiciones hacia atrás) durante el lavado
- 5 Botón (lavado delantero para mujeres): lava la parte delantera
- 6 Botón (ajuste de la temperatura del agua): Ajusta la temperatura del agua (6 niveles: Off (Apagado) (temperatura del agua), Low (Baja) (unos 28 °C) a High (Alta) (unos 40 °C))

## Funcionamiento de la pantalla trasera

### TEMPERATURA DEL AGUA

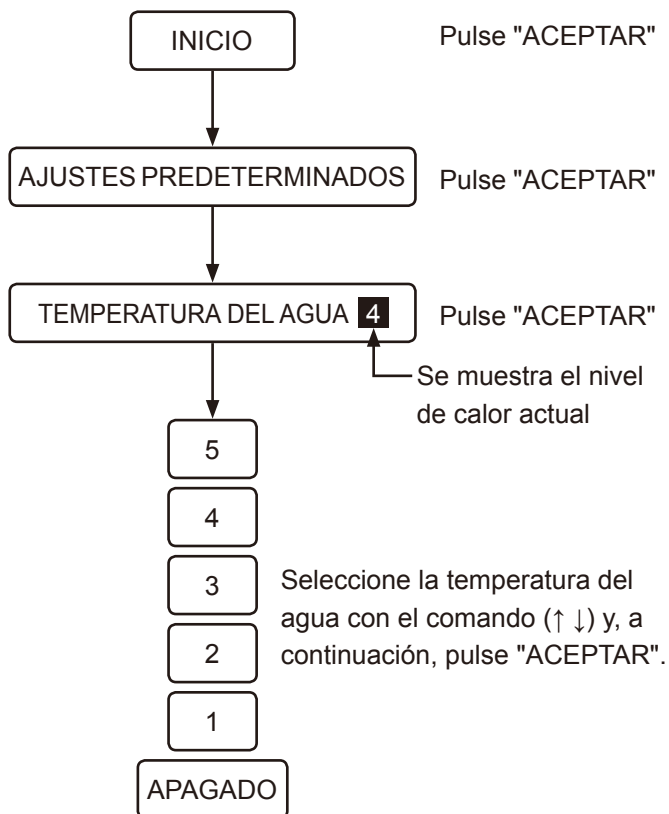

### INTENSIDAD DEL CHORRO (DELANTERO)

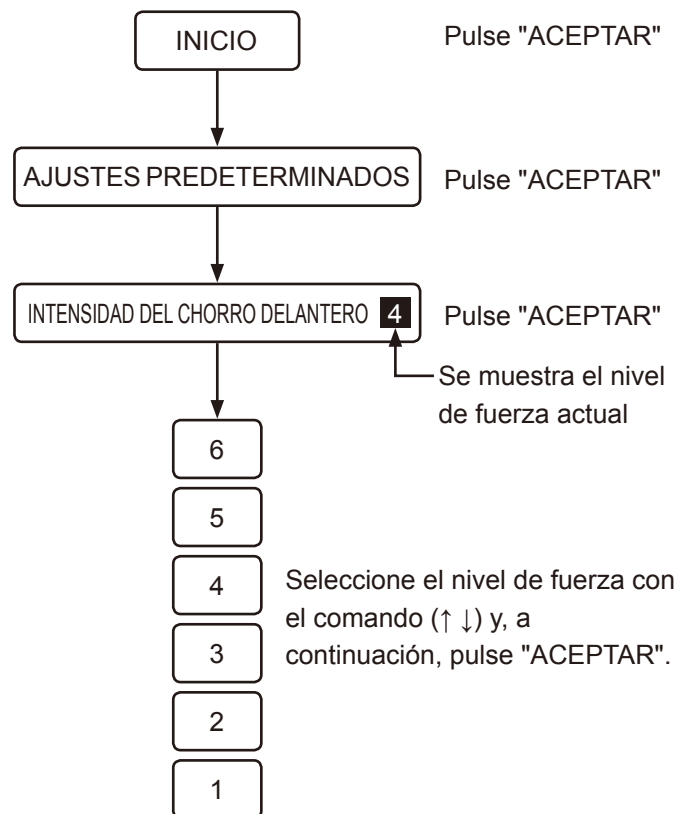

*INTENSIDAD DEL CHORRO (TRASERO)*

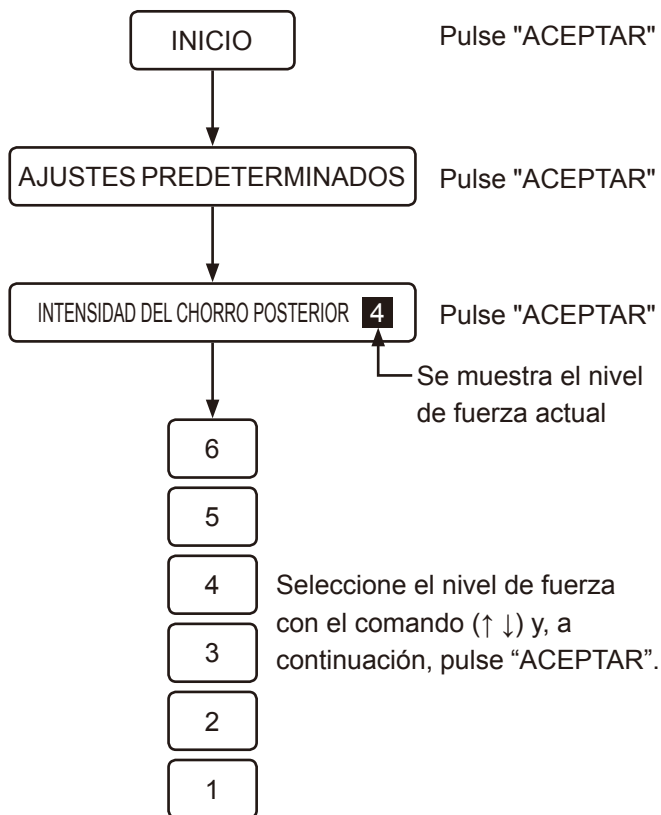

**Nota:**

- La función de lavado no puede accionarse si no hay nadie sentado en el asiento del sanitario.
- La ducha se detiene automáticamente tras 2 minutos.
- El agua no saldrá de ningún punto cercano a las boquillas al sentarse en el asiento del sanitario, justo antes o después de la función de lavado. No se trata de un error de funcionamiento.
- La temperatura del agua de la ducha podría reducirse más de lo previsto si la temperatura del suministro de agua es muy baja durante el invierno, por ejemplo.
- Para salpicar menos agua durante la función de lavado, échese más atrás en el asiento del sanitario.
- Solamente si se instala la unidad de descarga automática 46944001 y cuando se pulsa el botón de la cisterna, la ducha no funcionará.
- Evite usar la ducha durante mucho tiempo. No use esta función para lavar las partes interiores del recto, la vagina ni la uretra.
- No use esta función para estimular el tránsito intestinal. Tampoco defecue intencionadamente al usar esta función.
- No use esta función si hay dolor o inflamación en las partes íntimas.
- Si el usuario está recibiendo tratamiento médico en las partes íntimas, siga las instrucciones de su médico para el uso de esta función.

## ■ Secado con aire caliente (operación del botón delantero)

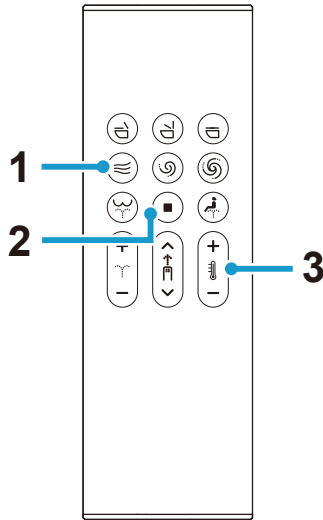

- 1 Botón (secador): Secar con aire caliente
- 2 Botón (parada): detiene la función del secador
- 3 Botón (ajuste de temperatura del secador): Ajusta la temperatura del secador (3 niveles: Bajo, Medio, Alto)  
 [BAJO]: Temp. ambiente  
 [MEDIO]: Aprox. 40 °C  
 [ALTO]: Aprox. 55 °C

### Nota:

- La temperatura del secador se restablece con el ajuste inicial cuando la función del secador se detiene.
- La función del secador se detiene automáticamente tras unos 4 minutos.

## Funcionamiento de la pantalla trasera

### DRYER TEMP (Temperatura del secador)

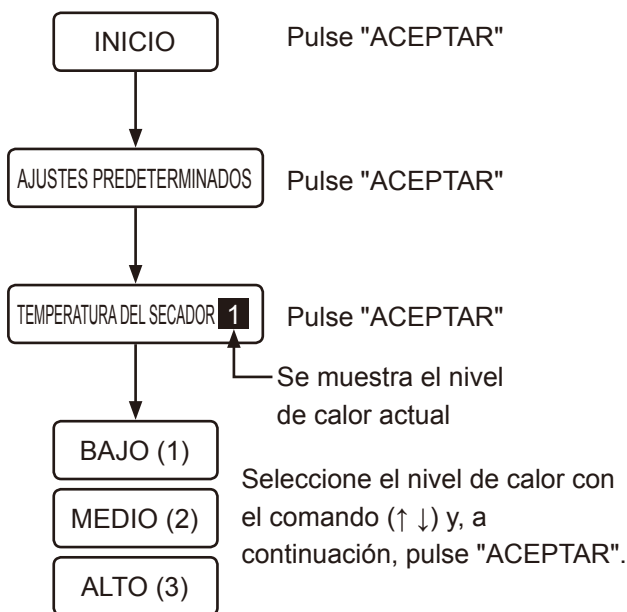

## ■ Funcionamiento del smartphone (iOS y Android)

Puede controlar el sanitario con un smartphone con Bluetooth®\* usando la aplicación "Sensia Arena".

\* Bluetooth es una marca registrada de Bluetooth SIG, Inc.

### Nota:

- Antes de usar esta función, consulte "Precauciones de uso de Bluetooth®". ([página 170](#))
- Antes de realizar el proceso con el icono ⌚ 1, realice los procesos con los iconos ⌚ 2 a ⌚ 4 antes de que transcurra 1 minuto.

## Instalación de la aplicación

Busque "Sensia Arena" en App Store o Google Play e instálelo.



## Configuración inicial de la app "Sensia Arena"

Antes de la configuración, encienda el Bluetooth del smartphone.

1. Abra la app y confirme el mensaje de exención de responsabilidad.

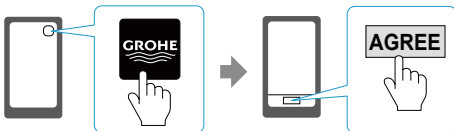

2. Pulse los botones ◻ (detener) y + (menos agua/ajuste de la temperatura del secador) simultáneamente durante más de 2 segundos (⌚ 1).

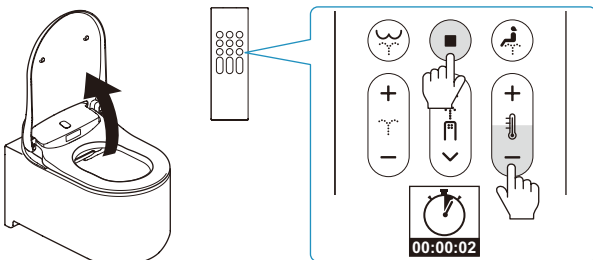

3. Sincronice el sanitario con el smartphone según el "Registro de sincronización" (⌚ 2).

## Registro de sincronización

1. Toque la parte superior de la página de la aplicación (⌚ 3).



2. Cuando se muestre el mensaje [Bluetooth pairing request], confirme el dispositivo [Shower Toilet] y toque [Pair] (⌚ 4).

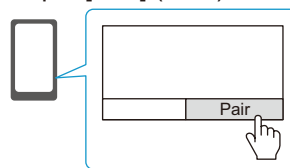

El sanitario indica que la sincronización se ha completado cuando escuche un tono. Una vez haya completado la sincronización, la próxima vez no será necesaria una configuración inicial nueva.

## Nota:

- Para smartphones Android, se requiere Android 6.0 o una versión posterior.
- Dependiendo del modelo de smartphone Android, la aplicación puede no funcionar correctamente.



### *Precauciones de uso de Bluetooth®*

#### **Mantenga el asiento y el mando a distancia alejados de dispositivos que emiten ondas de radio**

Mantenga el asiento y el mando a distancia alejados lo máximo posible de los siguientes dispositivos para evitar los efectos adversos causados por la interferencia de las ondas de radio.

- Microondas
- Dispositivos LAN inalámbricos
- Dispositivos compatibles con Bluetooth® salvo los smartphones
- Cerca de otros dispositivos que emitan ondas de radio en el ancho de banda de 2,4 GHz (teléfonos inalámbricos digitales, dispositivos de audio inalámbricos, consolas de juego, dispositivos periféricos de PC, etc.).
- Si tiene implantado un desfibrilador cardioversor (marcapasos), mantenga el mando a distancia a una separación mínima de 22 cm del implante.

## Nota:

- Tenga cuidado para que el smartphone no caiga en la taza del sanitario. GROHE no se responsabiliza de los daños en el smartphone.
- GROHE no garantiza que esta función pueda realizarse en todos los smartphones compatibles con conexión Bluetooth.
- Solo puede conectarse 1 smartphone al sanitario.
- El sanitario puede memorizar la información de emparejamiento de hasta 7 smartphones. Si se empareja un 8º smartphone, el smartphone con la información de emparejamiento más antigua deberá emparejarse de nuevo para ser activado.
- Cuando el sanitario se conecta a un smartphone, se desactivan las funciones de lavado (fuerza del chorro, posición de la boquilla, etc.) del mando a distancia. Sin embargo, se puede pulsar el botón  (parada) para detener la función de lavado.
- Pulse el botón  (parada) para desconectar Bluetooth.
- Al controlar el sanitario con un smartphone, hágalo dentro del cuarto de baño. Igualmente, si otra persona está usando el sanitario, no lo controle con su smartphone.



## Condiciones de uso de la aplicación

---

1. GROHE no se responsabiliza de la precisión, utilidad, integridad ni relevancia de determinados fines, ni de la seguridad de la información incluida en esta aplicación.
2. Salvo en caso de intencionalidad o negligencia grave por parte de GROHE, GROHE no será responsable en forma alguna frente a daños que el usuario pudiera sufrir derivados del uso o la imposibilidad de usar esta aplicación.
3. Los clientes aceptan que las responsabilidades relacionadas con el uso de esta aplicación residen en los propios clientes.  
El usuario asume la responsabilidad y la carga de resolver cualquier disputa que surja entre un usuario y un tercero, ya que GROHE no será responsable de ninguna forma.
4. GROHE no será responsable en caso de pérdida de la información registrada o proporcionada por un usuario a través de esta aplicación, ni siquiera por una razón atribuible a GROHE.
5. GROHE no será responsable en forma alguna en caso de conflicto o daños ocasionados durante el uso de un servicio relacionado por parte del usuario. GROHE no ofrece ninguna garantía respecto a esta aplicación ni sus funciones, calidad, continuidad de funcionamiento, ni temas relacionados con la existencia o inexistencia de supuestos de incumplimiento de los derechos de otras partes.

## Ajustes

### ■ Función de apertura y cierre automáticos de la tapa/asiento

Puede ajustar la función de apertura/cierre automático de la tapa del asiento del sanitario, o de la tapa y del asiento.

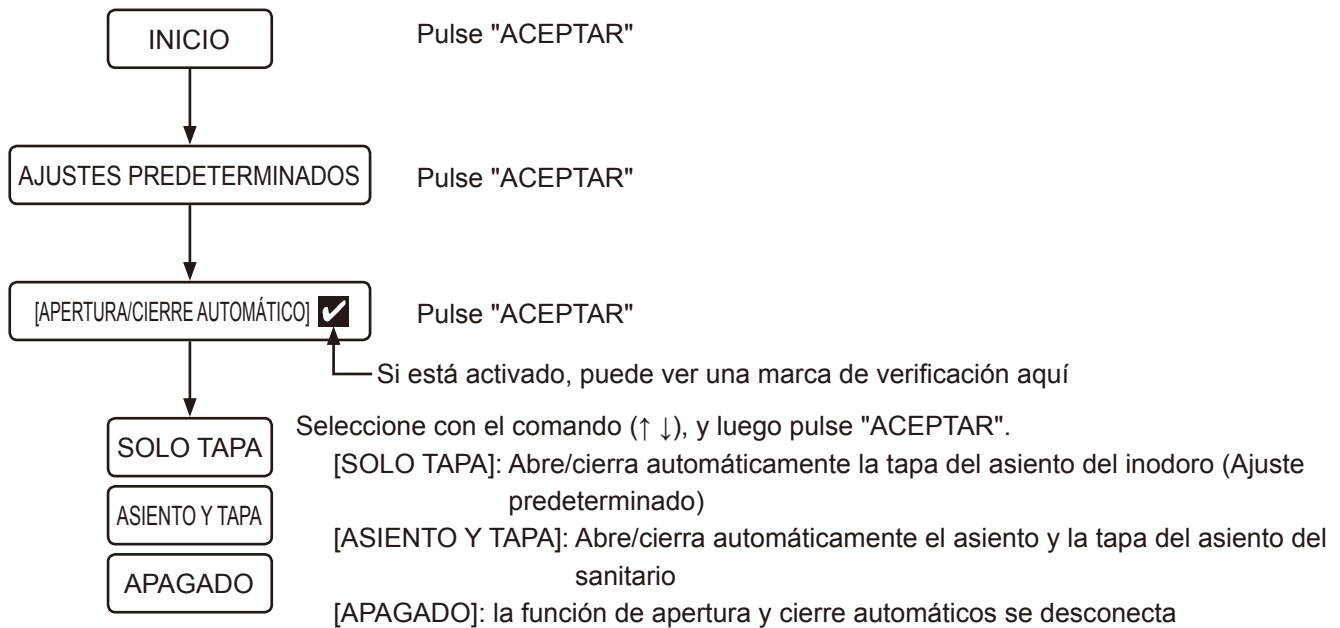

#### Nota:

- La luz solar directa o la calefacción podrían ocasionar errores de funcionamiento en el sensor haciendo que la tapa del asiento del sanitario se abra automáticamente.
- Abra o cierre el asiento del inodoro suavemente al hacerlo manualmente. Si lo hace con demasiado fuerza, la tapa podría dañarse.
- No pare ni invierta manualmente la dirección mientras el asiento o la tapa del inodoro están realizando la acción de apertura y cierre automáticos.  
De lo contrario, la función de cierre automático podría dañarse o funcionar mal.

## ■ Función de descarga automática (OPCIONAL)

\* Esta función solo está disponible cuando el depósito GROHE, equipado con un kit de instalación para el lavado automático (se vende por separado), se instala junto con este producto.

En el ajuste predeterminado, el inodoro se descarga automáticamente aproximadamente 6 segundos después de que el usuario se levante del inodoro.

Puede cambiar este ajuste de retardo de descarga en los ajustes.

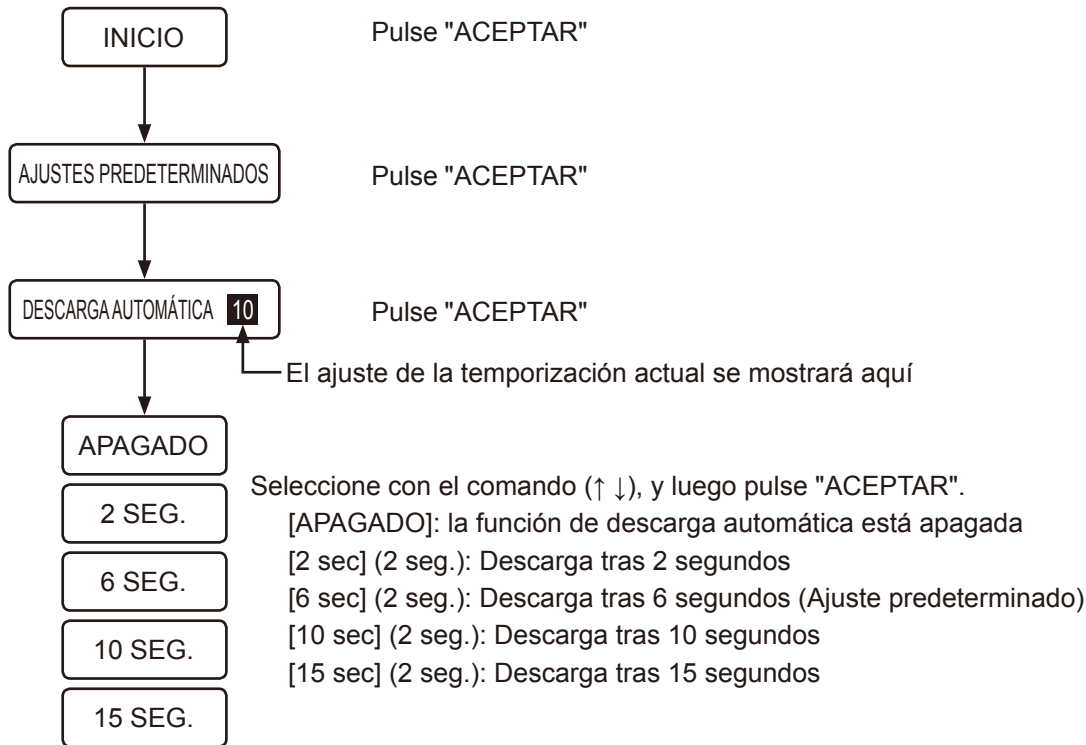

### Nota:

- La función de descarga automática no se activa si el usuario está sentado en el sanitario menos de 10 segundos.

## ■ Descarga previa (OPCIÓN)

\* Esta función solo está disponible cuando el depósito GROHE, equipado con un kit de instalación para el lavado automático (se vende por separado), se instala junto con este producto.

Cuando el usuario se sienta en el asiento del inodoro, se descargará una pequeña cantidad de agua en la taza del inodoro para minimizar la acumulación de manchas.

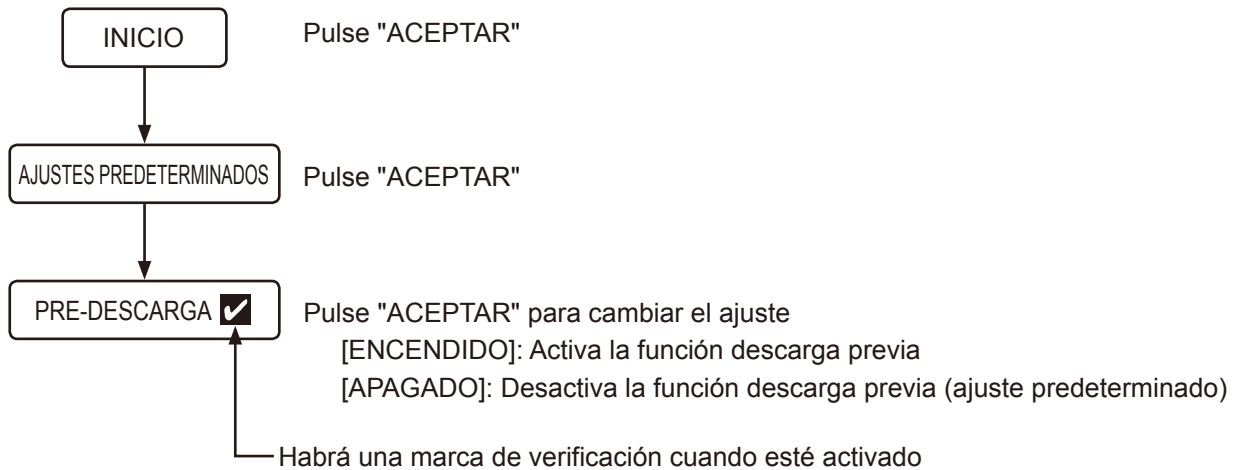

### Nota:

- Cuando pulsa el botón de descarga inmediatamente después de activar la función de descarga previa, es posible que se reduzca la función de limpieza.

## ■ Función de luz nocturna

Cuando el sensor detecta un usuario, una luz suave ilumina el interior de la taza. Cuando el usuario se levanta del sanitario, la luz se apaga automáticamente tras aproximadamente 1 minuto.

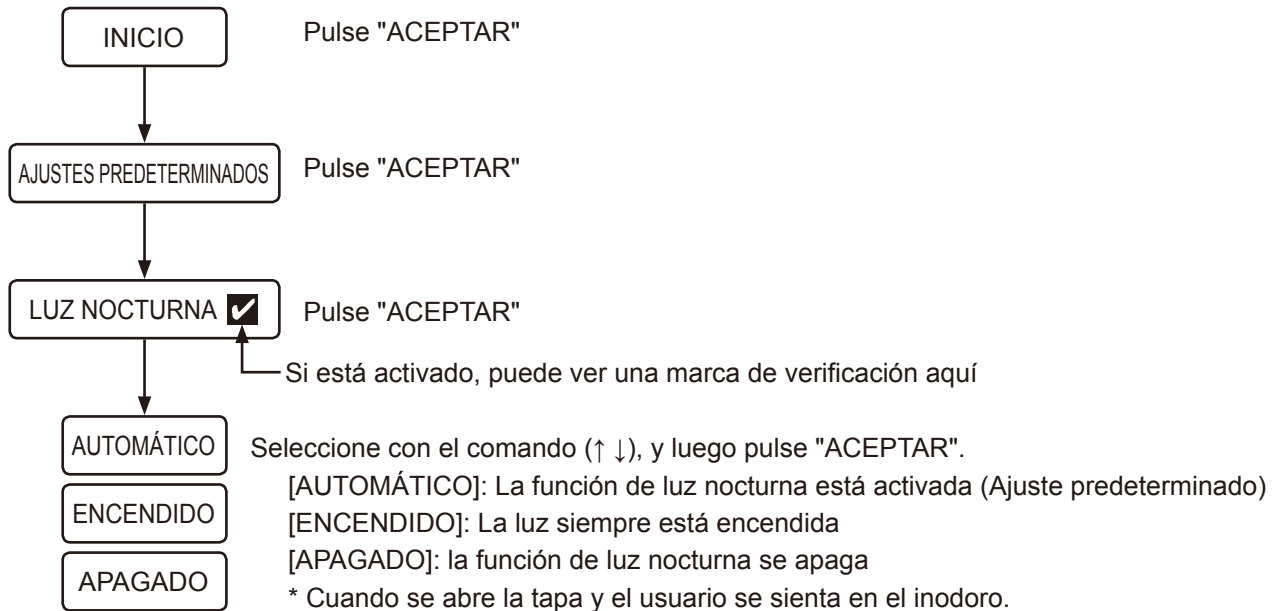

### Nota:

- Cuando se activa el Ion Plasmacluster (taza del inodoro), la luz azul tiene prioridad.

## ■ Ion Plasmacluster®

Existen dos modos para la función Ion Plasmacluster: Ion Plasmacluster (taza del inodoro) e Ion Plasmacluster (cuarto de baño).

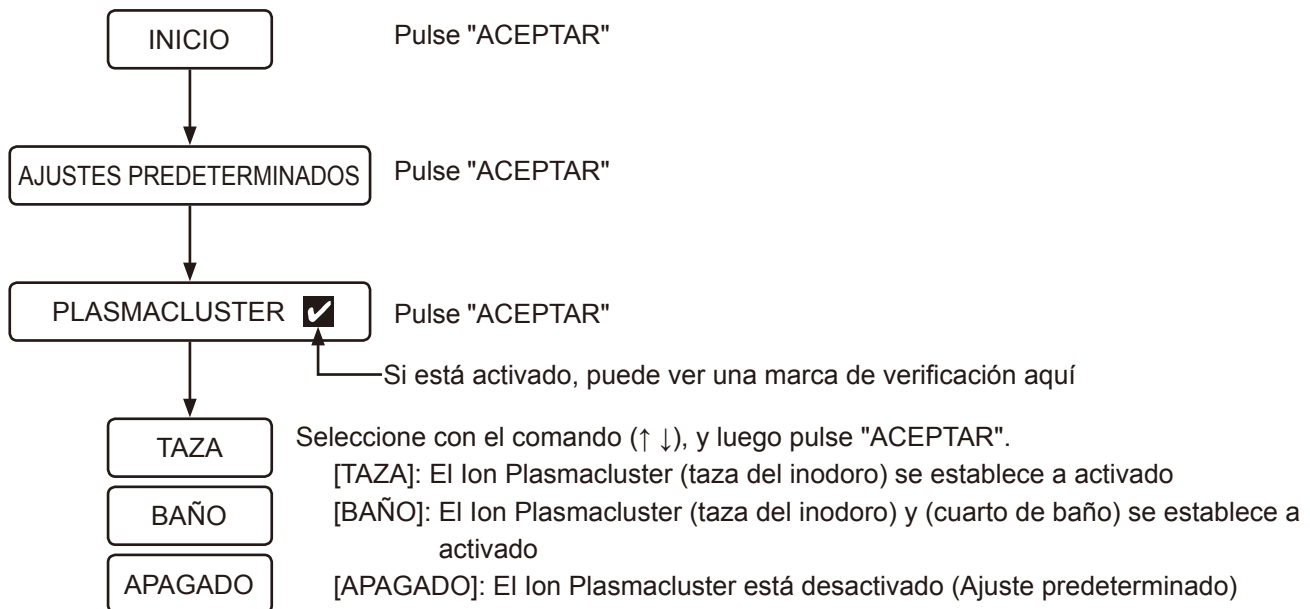

### Ion Plasmacluster® (Taza del inodoro)

La función Plasmacluster libera iones positivos y negativos en la taza para eliminar las esporas de moho flotantes y las bacterias depositadas dentro de la taza. También es efectivo para la superficie posterior del asiento del inodoro, que son las áreas a las que no puede llegar la descarga de agua del inodoro. Esta función también suprime la generación de olores eliminando las bacterias que causan el olor. El Ion Plasmacluster (taza del inodoro) funciona como se indica a continuación:

- El Ion Plasmacluster (taza del inodoro) comienza a funcionar intermitentemente cuando la función Plasmacluster se establece a [TAZA] y se cierra la tapa del asiento del inodoro.

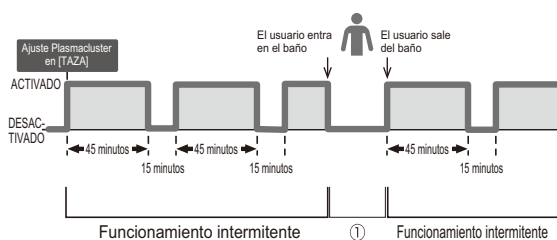

- Cuando el inodoro detecta al usuario mientras el Ion Plasmacluster (taza del inodoro) está activado, esta función se detiene temporalmente como se muestra en ① de la figura anterior.
- Cuando se detecta al usuario y se abre la tapa del asiento del inodoro (mediante la función de apertura y cierre automático del asiento/tapa, o por el usuario) mientras está activado Ion Plasmacluster (taza del inodoro), la luz azul se ilumina dentro de la taza durante un período específico de tiempo.
- Cuando se descarga el inodoro mientras el Ion Plasmacluster (taza del inodoro) está activado, se ilumina la luz azul dentro del inodoro durante un período específico de tiempo.
- Cuando la tapa del asiento del inodoro está cerrada mientras el Ion Plasmacluster (taza del inodoro) está activado, una luz azul parpadea dentro de la taza.
- El Ion Plasmacluster (taza del inodoro) comienza a funcionar de forma intermitente después de cerrar la tapa del asiento del inodoro.

**Nota:**

- Se escuchará el sonido del aire soplando mientras el Ion Plasmacluster (taza del inodoro) está funcionando.
- Es posible que haya un ligero olor a ozono debido al generador de iones, pero su concentración es tan pequeña que no afectará a la salud de ninguna persona.
- Cierre la tapa para maximizar el efecto de esta función.
- Cuando utilice el Ion Plasmacluster (taza del inodoro), establezca la función de apertura/cierre automático a activado o cierre de forma manual la tapa del asiento del inodoro.
- El Ion Plasmacluster (taza del inodoro) no funciona si se quita la tapa del asiento del inodoro.

**\*1. (Esporas de moho flotantes)**

Organización de la prueba: Ishikawa Health Service Association

Método de prueba: Los iones de Plasmacluster se liberaron en un laboratorio equivalente a un tamaño del cuarto de baño de aproximadamente 132 pies cuadrados. La cantidad de esporas de moho flotante se analizó entonces con una muestra de aire.  
(Concentración de Ion Plasmacluster: 3.000/cm<sup>3</sup>)

Resultado de la prueba: 99 % de eliminación de bacterias tras aproximadamente 195 minutos

Eficacia: Se puede esperar un efecto similar cuando se usa la misma concentración de iones que la liberada por el generador de iones plasmacluster utilizado en la prueba en el espacio de prueba de aproximadamente 132 pies cuadrados.

**\*2. (Bacterias depositadas)**

Organización de la prueba: Japan Food Research Laboratories

Método de prueba: Las bacterias se depositaron en un portaobjetos en un espacio de prueba de aproximadamente 9 l. Los iones de Plasmacluster fueron entonces liberados en el aire. El portaobjetos se recogió del espacio de prueba. La tasa de eliminación de bacterias se analizó después de un período de cultivo de dos días.  
(Concentración de Ion Plasmacluster: 90.000/cm<sup>3</sup>)

Resultado de la prueba: Más del 99 % de eliminación de bacterias en la marca de 40 horas.

Número de certificado de prueba: 12086808001-01

Eficacia: Los resultados reales en espacios reales pueden variar según el uso y las condiciones ambientales, como la temperatura y la humedad. Los iones Plasmacluster son efectivos contra las bacterias que se han depositado en la taza del inodoro. Sin embargo, el inodoro aún debe limpiarse regularmente.

**\*3. (Bacterias que producen olor)**

Organización de la prueba: Prueba interna

Método de prueba: Las bacterias que producen olor se depositaron en un portaobjetos en un espacio de prueba de aproximadamente 9 l. Los iones de Plasmacluster fueron entonces liberados en el aire. El portaobjetos se recogió del espacio de prueba. La tasa de eliminación de bacterias se analizó después de un período de cultivo de dos días.  
(Concentración de iones: 70.000/cm<sup>3</sup>)

Resultado de la prueba: Más del 99,0 % de eliminación de bacterias en la marca de 30 horas.

Eficacia: Los resultados reales en espacios reales pueden variar según el uso y las condiciones ambientales, como la temperatura y la humedad. Los iones Plasmacluster son efectivos contra las bacterias que se han depositado en la taza del inodoro. Sin embargo, el inodoro aún debe limpiarse regularmente. El efecto de eliminación de olores puede variar según el tipo y la intensidad del olor.

## Ion Plasmacluster® (Cuarto de baño)

La función Plasmacluster libera iones positivos y negativos en todo el cuarto de baño una vez al día para refrescar el espacio del cuarto de baño mediante el efecto sinérgico con la función de absorción de olores. El Ion Plasmacluster (cuarto de baño) funciona como se indica a continuación:

- Esta función comenzará 22 horas después de que el usuario ajuste Plasmacluster en [BAÑO], con respecto a la hora en la que el usuario establece este ajuste. Una vez que se activa el Ion Plasmacluster (cuarto de baño), esta función siempre se iniciará a la misma hora del día hasta que el usuario establezca esta función nuevamente a una hora diferente del día.

Por ejemplo: cuando el usuario ajustó Plasmacluster [BAÑO] a las 6 a.m.

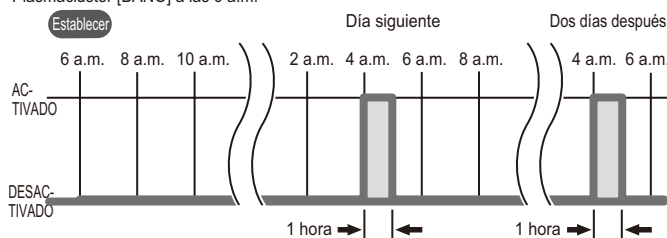

- La tapa del asiento del inodoro permanecerá abierta mientras el Ion Plasmacluster (cuarto de baño) está funcionando.
- Ion Plasmacluster (cuarto de baño) no funcionará durante ese día si el inodoro se usa al inicio de su operación.
- El Ion Plasmacluster (cuarto de baño) funcionará al mismo tiempo (22 horas después del tiempo de activación inicial) desde el día siguiente.
- El Ion Plasmacluster (cuarto de baño) detendrá su funcionamiento y no funcionará ese día, cuando cualquiera de las operaciones (por ejemplo, operación remota) se realice mientras el Ion Plasmacluster (cuarto de baño) esté funcionando.
- El Ion Plasmacluster (cuarto de baño) funcionará al mismo tiempo (22 horas después del tiempo de activación inicial) desde el día siguiente.

### Nota:

- Se escuchará el sonido del aire soplando mientras el Ion Plasmacluster (cuarto de baño) está funcionando.
- Es posible que haya un ligero olor a ozono debido al generador de iones, pero su concentración es tan pequeña que no afectará a la salud de ninguna persona.
- Cuando utilice el Ion Plasmacluster (cuarto de baño), establezca la función de apertura/cierre automático en ON (conexión).



## ■ Ion Plasmacluster® para la luz azul (Taza del inodoro)

Cuando se selecciona [TAZA] o [BAÑO] para la función Ion Plasmacluster, una luz azul ilumina el interior de la taza cuando se detecta al usuario o cuando se abre la tapa del asiento del inodoro. Puede apagar la luz azul como una opción.

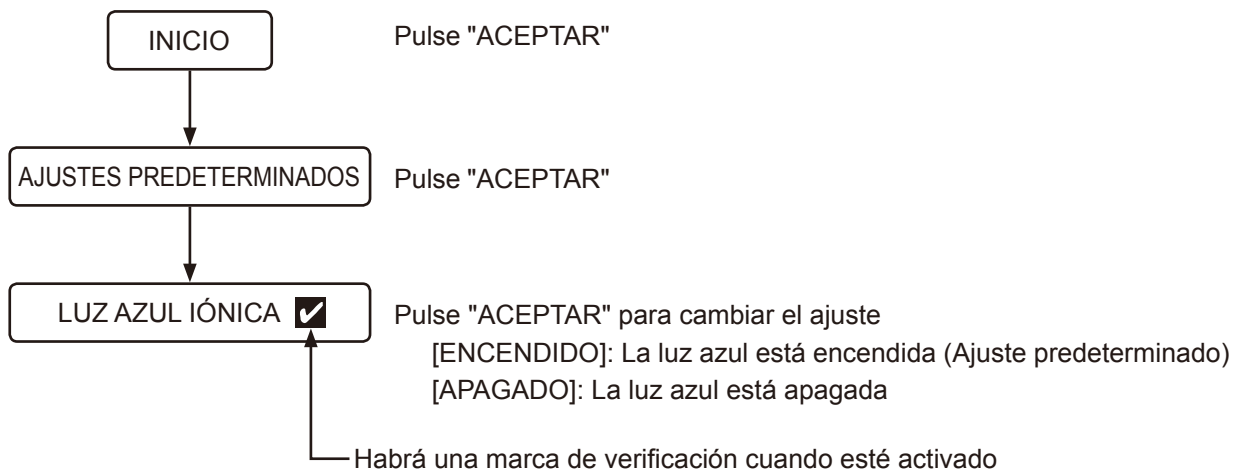

## ■ Función de absorción de olores

La función de absorción de olores se activará cuando se abra la tapa del inodoro o cuando el usuario se siente en el asiento del inodoro. Se detiene automáticamente aproximadamente 1 minuto después de que el usuario se levante del inodoro. Puede activar o desactivar la función de absorción de olores, eliminando los olores del interior de la taza del inodoro en los ajustes.

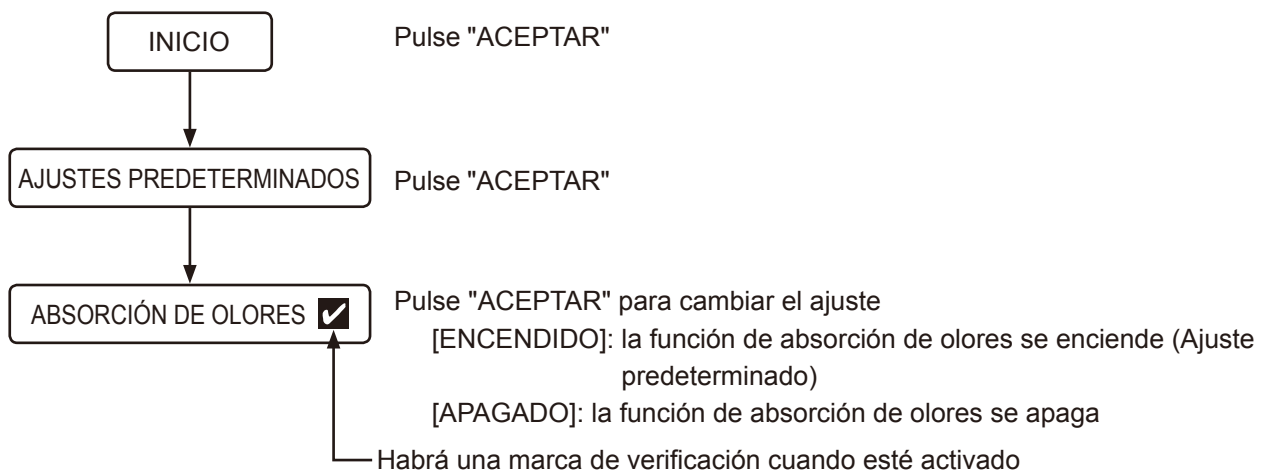

## ■ Sonido de accionamiento de los botones

Puede activar o desactivar el sonido de funcionamiento del inodoro y la vibración del control remoto en los ajustes.

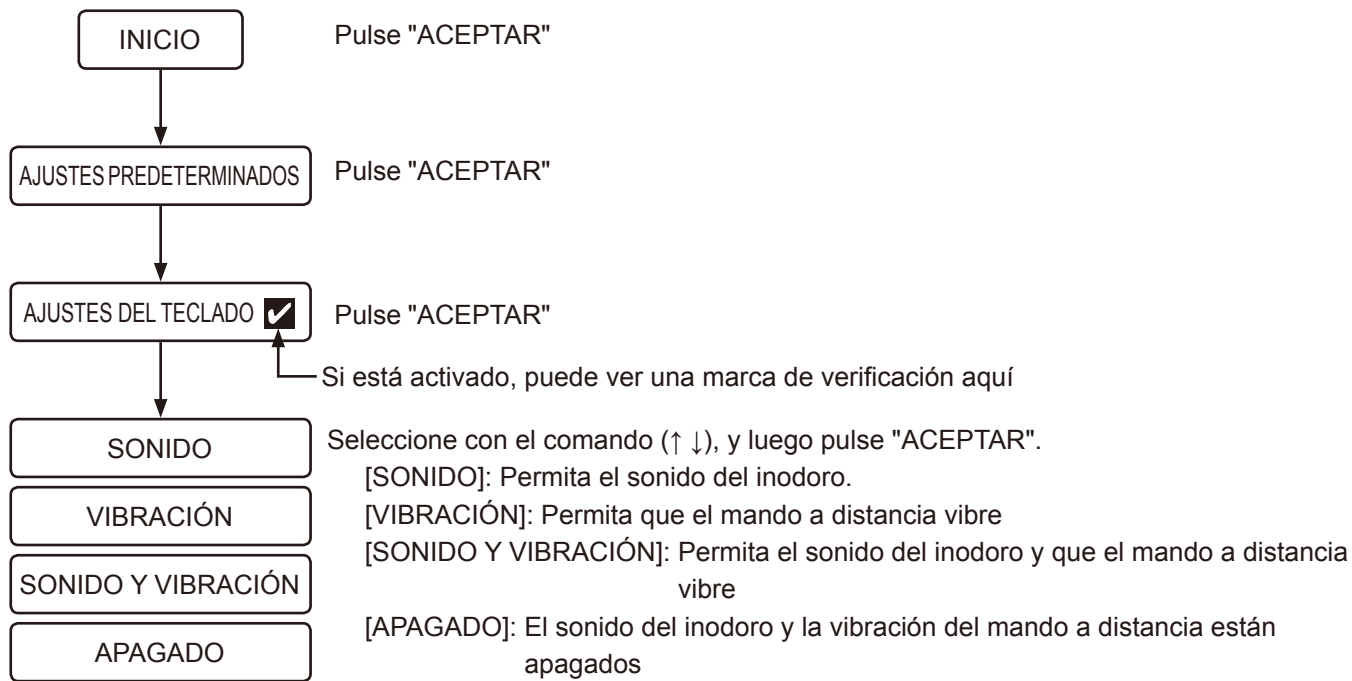

## ■ Cambio de idioma

Puede cambiar el idioma de la pantalla (inglés/alemán/francés/español).

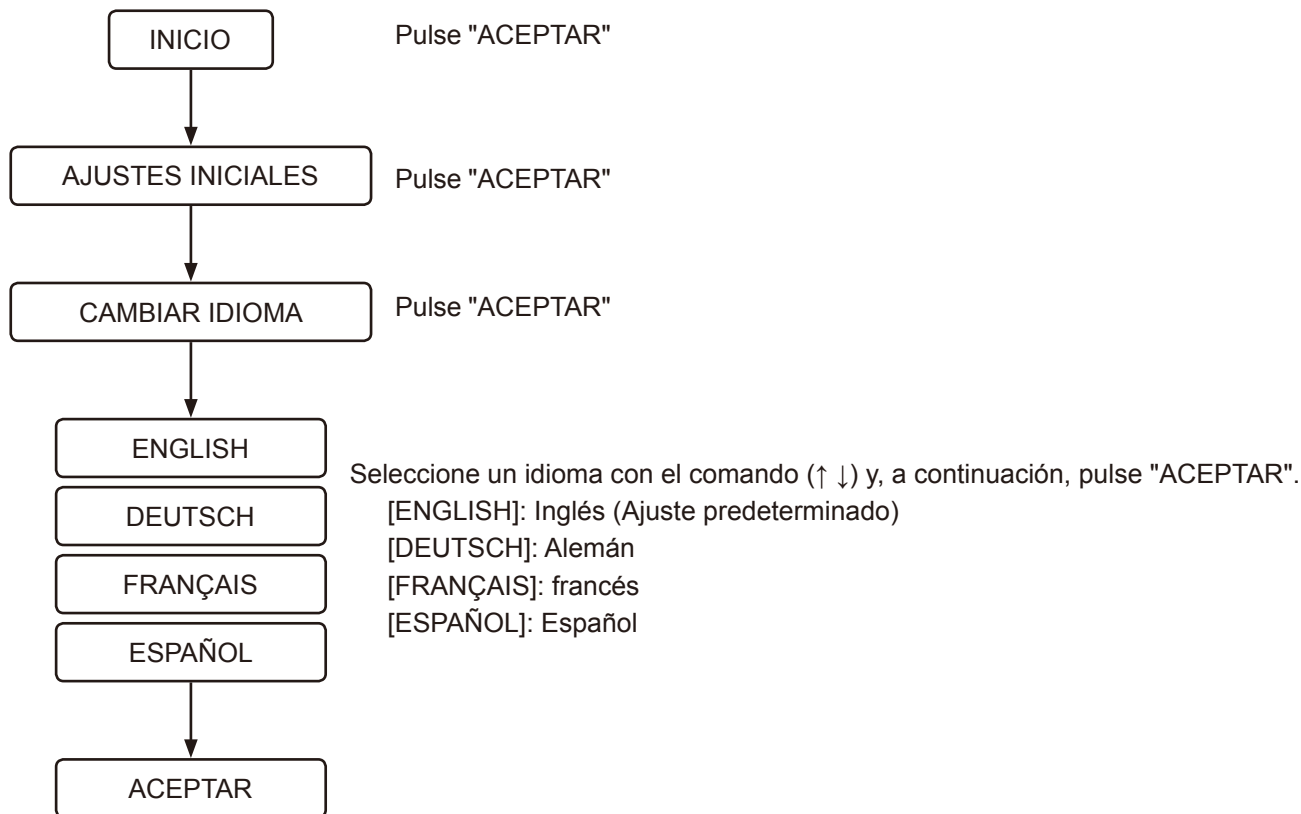

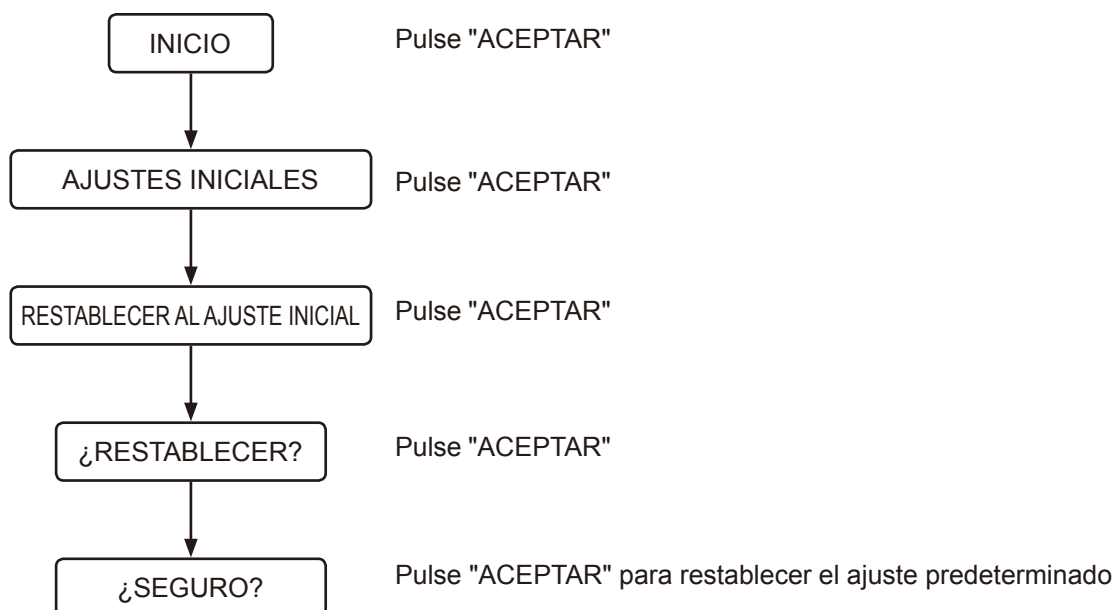

## ■ Restablecimiento de los ajustes predeterminados

Todas las funciones, salvo el ajuste del idioma, pueden restablecerse con sus valores predeterminados de fábrica.



## ■ Pantalla de apagado

Esta función detiene el funcionamiento de la unidad principal cuando no se utilizará durante un período prolongado de tiempo.

- 1 Pulse el botón  (encendido) durante más de 2 segundos.  
Se mostrará [PARA REINICIAR PULSE EL BOTÓN DE ENCENDIDO] y el mando a distancia vibrará.
- 2 Si desea volver a encender la alimentación, pulse el botón  (encendido) durante más de 2 segundos.  
La pantalla se encenderá, el logotipo de GROHE parpadeará 3 veces en color blanco y el mando a distancia vibrará.

## ■ Emparejamiento

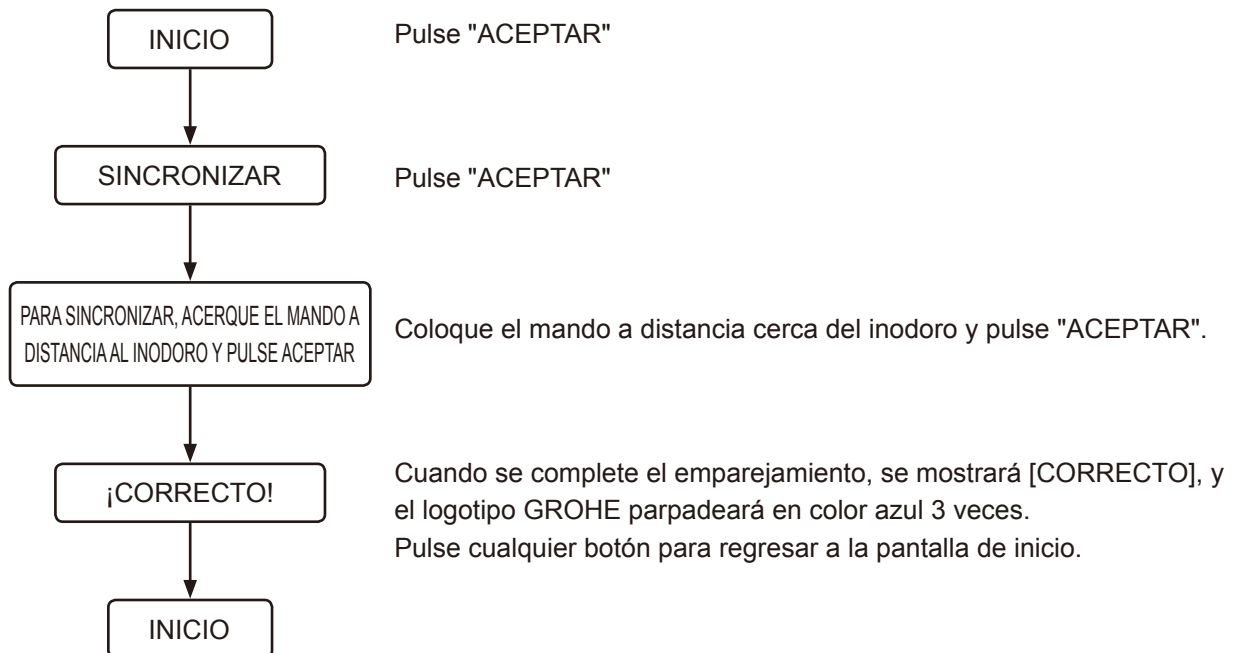

## Solución de problemas

### Todas las funciones

#### Ninguna función operativa

No se suministra electricidad.

➤➤ Compruebe si hay un fallo eléctrico, si ha saltado un automático u otras causas probables.

El sanitario está apagado.

➤➤ Pulse el botón de encendido del sanitario para encenderlo.

Se ha producido un cortocircuito.

➤➤ Apague el sanitario y solicite su reparación.

La tensión de alimentación no es de 220-240 V.

➤➤ Apague el sanitario y solicite su reparación.

#### El mando a distancia no funciona

El mando a distancia está apagado.

➤➤ Pulse el botón  (encendido) durante más de 2 segundos para encender la alimentación.

Las pilas están agotadas (cuando el nivel de la pila se mantiene entre el 10 y el 20 %, el logotipo de GROHE parpadea en color naranja o rojo y se mostrará el mensaje [CAMBIAR LAS PILAS]).

➤➤ Cambie las pilas por otras nuevas. ([página 160](#))

Las pilas no se han insertado correctamente.

➤➤ Inserte las pilas con la orientación correcta.

Se han colocado objetos de metal cerca del asiento o mando a distancia.

➤➤ Aleje los objetos de metal.

El sanitario está conectado a un smartphone.

➤➤ Pulse el botón  (parada) para desconectar Bluetooth.

Se usa un mando a distancia distinto al incluido originalmente con el producto.

➤➤ Si se usa un mando a distancia distinto al incluido originalmente con el producto, es necesario registrarlo en el sanitario. Para realizar el registro, consulte el siguiente procedimiento “El mando a distancia no está registrado correctamente”

El mando a distancia no está registrado correctamente.

➤➤ Siga estos procedimientos para registrar el mando a distancia en el sanitario.

1. Retire el mando a distancia del soporte y acérquelo al sanitario.
2. Pulse el botón  (ACEPTAR).
3. Siga el mensaje que aparece en la pantalla.

El usuario está tocando la zona exterior del intervalo de detección del botón.

➤➤ Toque de nuevo el botón deseado hasta que el logotipo de GROHE situado en la parte inferior del mando a distancia se ilumine.

El usuario está tocando el botón mientras la otra mano/dedo toca el intervalo de detección de otros botones.

➤➤ Toque de nuevo el botón deseado sin tocar la zona que hay alrededor del intervalo de detección del botón.

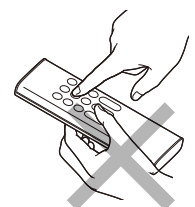

## Lavado

### No hay chorro de agua

La llave de paso está cerrada.

- La llave de paso está instalada dentro de la cisterna. Solicite su reparación.

El filtro está atascado.

- El filtro está instalado dentro de la taza del sanitario. Solicite su reparación.

No hay bastante presión de agua, o el ajuste de presión de agua está en el nivel mínimo.

- Pulse el botón + de ajuste de fuerza del chorro. ([página 166](#))



El sensor de cuerpo inferior no detecta a ningún usuario.

- Siéntese en el asiento del inodoro o cambie su postura de sentado. Por ejemplo, échese más hacia atrás en el asiento.

Las ropas del usuario son difíciles de detectar.

- Permita que el sensor detecte la piel del usuario.

El sanitario se está descargando.

- No se trata de un error de funcionamiento. La descarga tiene prioridad. Cuando el sanitario se haya descargado, vuelva a pulsar el botón  (lavado trasero) o  (lavado delantero para mujeres).

### El chorro de agua tarda

La temperatura del agua suministrada al asiento es demasiado baja.

- No se trata de un error de funcionamiento. Cuando la temperatura del agua es muy baja, como en invierno, puede tardar más de lo normal hasta que se produce el chorro de agua porque se está preparando el agua caliente.

### El agua no está caliente

La temperatura del agua está ajustada en el mínimo.

- Seleccione [TEMPERATURA DEL AGUA] que está en [AJUSTES PREDETERMINADOS] y ajuste la temperatura al nivel apropiado. ([página 166](#))

La temperatura del agua suministrada es muy baja.

- La temperatura del agua de la ducha podría reducirse más de lo previsto si la temperatura del suministro de agua es muy baja durante el invierno, por ejemplo.

### La presión de agua es muy baja

El ajuste de presión del agua está al mínimo.

- Pulse el botón + de ajuste de fuerza del chorro. ([página 166](#))

### La tapa de la boquilla es inestable

Un cepillo de limpieza u otras herramientas han interferido con el obturador durante la limpieza, lo que ha provocado que el obturador sea inestable.

- Instale la tapa de la boquilla correctamente. ([página 198](#))

---

La dirección del chorro de la ducha es inexacta

La alineación de la punta de la boquilla no está en una posición correcta.

- Alinee la punta de la boquilla correctamente.

---

Se oye un sonido mecánico desde el asiento

Suena un sonido mecánico desde el asiento cuando el chorro se para.

- No se trata de un error de funcionamiento. Es el sonido generado por el motor cuando el inodoro funciona correctamente. No hay ningún problema siempre que la presión de agua o la posición de la boquilla puedan ajustarse correctamente

## Absorción de olores

---

El ventilador de absorción de olores funciona continuamente

El sensor de cuerpo superior está sucio o mojado.

- Limpie el sensor con un paño suave humedecido.

El Ion Plasmacluster (taza del inodoro) está funcionando.

- No se trata de un error de funcionamiento. El Ion Plasmacluster (taza del inodoro) funciona de forma intermitente (funciona en 45 minutos, entonces realiza una pausa durante 15 minutos). El ventilador de absorción de olores funciona durante 1 minuto tras usar el inodoro (cuando el usuario se levanta del inodoro).

---

El ventilador de absorción de olores no funciona

La función [ABSORCIÓN DE OLORES] está apagada.

- Encienda la función [ABSORCIÓN DE OLORES] seleccionando el ajuste [ENCENDIDO]. ([página 179](#))

El sensor de cuerpo inferior está sucio, o el usuario lleva más de 2 horas sentado en el asiento del sanitario.

- La detección del sensor podría ser incorrecta. Limpie el sensor con un paño suave humedecido. El ventilador de absorción de olores se detiene automáticamente tras 2 horas de funcionamiento continuo.

---

Los efectos de la absorción de olores son débiles

La suciedad acumulada en el filtro de aire podría ocasionar que no se absorban bien los olores.

- Si se perciben olores, limpie el filtro de aire. ([página 199](#))

## Descarga automática

---

El sanitario no se descarga automáticamente

Se ha apagado la función [DESCARGA AUTOMÁTICA] al seleccionar el ajuste [APAGADO].



- Seleccione otro ajuste que no sea [APAGADO] para la función [DESCARGA AUTOMÁTICA]. ([página 173](#))

Junto con este producto se instala un depósito de suministro de agua, distinto del depósito GROHE.

- Esta función solo está disponible cuando el depósito GROHE, equipado con un kit de instalación para el lavado automático (se vende por separado), se instala junto con este producto.

El flujo de agua es débil durante la descarga o el sanitario no se descarga completamente

[Se ha usado demasiado papel higiénico.](#)

- Si se usa demasiado papel higiénico, podría no descargarse por completo cuando se pulsa el botón  (descarga ligera). En tal caso, pulse el botón  (descarga completa).

La taza del sanitario está atascada

[Se ha usado demasiado papel higiénico.](#)

- Apague la función de [DESCARGA AUTOMÁTICA] seleccionando el ajuste [APAGADO] y desatasque el sanitario. ([página 173](#))

\* El sanitario podrá descargarse automáticamente durante el desatasco, y el agua podría desbordarse de la taza.

La descarga comienza cuando se sienta en el asiento del inodoro

- No se trata de un error de funcionamiento. La función descarga previa está funcionando. Cuando el usuario se sienta en el asiento del inodoro, se descargará una pequeña cantidad de agua en la taza del inodoro para minimizar la acumulación de manchas.

## Secador

El secador no funciona

[El sensor de cuerpo inferior no detecta al usuario.](#)

- Siéntese en el asiento del sanitario. O cambie la postura sentado. Por ejemplo, échese más hacia atrás en el asiento.

[Las ropas del usuario son difíciles de detectar.](#)

- Permita que el sensor detecte la piel del usuario.

El aire no está caliente

[El ajuste de \[TEMPERATURA DEL SECADOR\] es demasiado bajo.](#)

- Pulse el botón  (ajuste de la temperatura) para ajustar la temperatura. ([página 168](#))

El aire caliente para repentinamente

[La función de secado se ha usado durante más de 4 minutos.](#)

- Pulse nuevamente el botón  (secador). ([página 168](#))

Se escucha el ruido de la secadora

[Cuando \[TEMPERATURA DEL SECADOR\] se establece a alto, se escucha el ruido de la secadora debido a un aumento de la velocidad de rotación del ventilador.](#)



- Establezca [TEMPERATURA DEL SECADOR] a medio o bajo. ([página 168](#))



## Función de apertura y cierre automáticos de la tapa/asiento

La tapa del asiento se cierra muy rápido

La tapa del asiento se empuja hacia abajo manualmente mientras la función de cierre automático está activada.

- No empuje el asiento/tapa hacia abajo cuando la función de cierre automático esté activada. Pulse el botón  (asiento del inodoro y tapa abiertos). Si el asiento no se abre o cierra pulsando el botón  (asiento y la tapa del inodoro abiertos) y el botón  (asiento y tapa del inodoro cerrados), desconecte la alimentación del inodoro y solicite la reparación.

La tapa y el asiento no se abren ni cierran automáticamente

La función [APERTURA/CIERRE AUTOMÁTICO] está en la posición [APAGADO].

- Ajuste [APERTURA/CIERRE AUTOMÁTICO] en [SOLO TAPA] o [ASIENTO Y TAPA]. ([página 172](#))

La tapa del asiento del sanitario no está montada correctamente.

- Monte la tapa del asiento del sanitario correctamente. ([página 193](#))

El sensor de cuerpo superior está bloqueado o sucio.

- Limpie el sensor o elimine cualquier objeto que pudiera bloquear el sensor.

La tapa del asiento se mueve aun cuando no hay nadie cerca del sanitario

El sensor de cuerpo superior está expuesto directamente a la luz solar d.

- No exponga el sensor directamente a la luz solar.

El sensor de cuerpo superior está bloqueado o sucio.

- Limpie el sensor o elimine cualquier objeto que pudiera bloquear el sensor.

La tapa del asiento permanece abierta

El sensor de cuerpo superior está bloqueado o sucio.

- Limpie el sensor o elimine cualquier objeto que pudiera bloquear el sensor.

El Ion Plasmacluster (cuarto de baño) está funcionando

- No se trata de un error de funcionamiento. En el momento establecido, Ion Plasmacluster (cuarto de baño) funciona automáticamente abriendo la tapa del asiento del inodoro para liberar Ion Plasmacluster para refrescar el cuarto de baño.

## Ion Plasmacluster (Taza del inodoro)

El Ion Plasmacluster (taza del inodoro) no funciona

[PLASMACLUSTER] se establece a [APAGADO].

- Establecer [PLASMACLUSTER] a [TAZA] o [BAÑO].

La función [APERTURA/CIERRE AUTOMÁTICO] está en la posición [APAGADO].

- El Ion Plasmacluster (taza del inodoro) solo funciona mientras la tapa del asiento del inodoro está cerrada. Establezca [APERTURA/CIERRE AUTOMÁTICO] a un ajuste que no sea [APAGADO].

La tapa del asiento del inodoro está abierta.

- El Ion Plasmacluster (taza del inodoro) solo funciona mientras la tapa del asiento del inodoro está cerrada. Cierre la tapa del asiento del inodoro de forma manual.

## Ion Plasmacluster (Cuarto de baño)

El Ion Plasmacluster (cuarto de baño) no funciona

[PLASMACLUSTER] se establece a [APAGADO] o [TAZA].

- Establezca [PLASMACLUSTER] a [BAÑO].

[APERTURA/CIERRE AUTOMÁTICO] se establece a [APAGADO], y se cierra el asiento del inodoro.

- Establezca [APERTURA/CIERRE AUTOMÁTICO] en un ajuste que no sea [APAGADO].

Alguien está utilizando el inodoro en el momento en que funciona el Ion Plasmacluster (cuarto de baño).

- Ion Plasmacluster (cuarto de baño) deja de funcionar cuando se usa el inodoro. No funciona durante el resto del día. El Ion Plasmacluster (cuarto de baño) funciona a la hora establecida a partir del día siguiente.

El Ion Plasmacluster (cuarto de baño) se detiene a la mitad

Se realiza alguna operación mientras el Ion Plasmacluster (cuarto de baño) está funcionando.

- Ion Plasmacluster (cuarto de baño) deja de funcionar cuando se realiza alguna otra operación. No funciona durante el resto del día. El Ion Plasmacluster (cuarto de baño) funciona a la hora establecida a partir del día siguiente.

## Descalcificación

Aparece la pantalla "POR FAVOR DESCALCIFICAR" y el logotipo de GROHE parpadea en color naranja.

- \* Una vez que comienza la operación de descalcificación, no se detiene incluso si pulsa el botón  (detener). El inodoro se puede usar una vez la descalcificación ha terminado.

Estas indicaciones le informan de que debe realizar una descalcificación y sustituir la punta de la boquilla.

- Realice la descalcificación. (Por favor, compre el kit de descalcificación que se vende por separado. El número de producto es 46978001).
- Sustituya la punta de la boquilla. (La punta de la boquilla está incluida en el kit de descalcificación. Por favor, compre el kit de descalcificación que se vende por separado. El número de producto es 46978001).

POR FAVOR DESCALCIFICAR

SENSIA ARENA REMOTE CONTROL

---

Aparece [Error de aclarado...pulse aceptar para intentarlo de nuevo] en la pantalla

La válvula del kit de mantenimiento está cerrada.

- Abra la válvula, seleccione [OK] en la pantalla y, a continuación, intente realizar de nuevo la descalcificación.

## Aplicación para Smartphone

---

El smartphone no se puede emparejar con el sanitario

El sanitario ya está conectado a otro smartphone.

- Pulse el botón  (parada) para finalizar la conexión Bluetooth actual. A continuación, reinicie la aplicación y vuelva a realizar el emparejamiento.

---

El smartphone no se puede conectar al sanitario

Se han colocado objetos de metal cerca del asiento.

- Aleje los objetos de metal.

Hay otro sanitario seleccionado en la aplicación.

- Compruebe que suenan los tres pitidos cuando se conecta el smartphone al sanitario.

---

No se puede conectar con el sanitario ni usar el sanitario con la aplicación

La información de emparejamiento no se ha registrado en el sanitario.

- Repita el emparejamiento en los siguientes casos: la primera vez que usa la aplicación, cuando el smartphone se ha sustituido por otro nuevo, o durante el uso de la aplicación en otro sanitario.

El smartphone se ha sustituido por otro nuevo.

- Descargue la aplicación y vuelva a realizar el emparejamiento. Tenga en cuenta que los datos almacenados en el smartphone anterior no se pueden recuperar.

El sanitario ya está conectado a otro smartphone.

- Pulse el botón  (parada) para finalizar la conexión Bluetooth actual. A continuación, reinicie la aplicación y vuelva a realizar el emparejamiento.

La tapa del asiento del inodoro está cerrada.

- Abra la tapa del asiento y reinicie la aplicación.

Hay más de 8 smartphones emparejados.

- Si se emparejan más de 8 smartphones, un smartphone que haya sido emparejado antes de los últimos 8 smartphones, debe ser emparejado nuevamente.

La función Bluetooth del smartphone está apagada.

- Encienda la función Bluetooth del smartphone.

## Varios

---

El agua gotea por debajo del sanitario

La humedad es alta y se forma condensación.

- Limpie con frecuencia las gotas de agua. Además, ventile el cuarto de baño adecuadamente.

---

La tapa de la boquilla no se cierra

- No se trata de un error de funcionamiento. El obturador de la boquilla permanece abierto durante la absorción de olores, Ion Plasmacluster (taza del inodoro) o (cuarto de baño). Desactive el ajuste según sea necesario.

---

El modo de asiento ocupado se ha interrumpido y reiniciado

- El modo de asiento ocupado podría haberse interrumpido y reiniciado como consecuencia del entorno electromagnético.

## Antes de la limpieza

### ■ Pautas

En esta sección, GROHE ofrece algunas pautas generales sobre cómo limpiar este producto. Tenga en cuenta que hay algunas herramientas de limpieza y limpiadoras que no deberían usarse.

Como norma general, GROHE recomienda usar líquidos limpiadores multiuso para este producto.

### Utensilios de limpieza

#### Paños suaves

➤➤ Para el asiento, la tapa, el sanitario

#### Esponja: use una esponja suave.

➤➤ Para las puntas de la boquilla

#### Cepillo de dientes (no abrasivo)

➤➤ Para la taza del sanitario

#### Guantes de goma: úselos para evitar que la piel de las manos se reseque.

➤➤ Doble los bordes de los guantes para evitar que entren el agua y el producto de limpieza.

### Limpiador

Limpiador higiénico no abrasivo y neutro: elimina las manchas amarillentas o negras de la taza del sanitario.

➤➤ Piezas de cerámica

#### Nota:

- AQUA CERAMIC es un material que tiene una alta naturaleza hidrofília y la suciedad adherida a la taza del inodoro se puede eliminar con facilidad. Sin embargo, una limpieza adecuada sigue siendo necesaria. Si la suciedad permanece en la superficie de la cerámica o las heces son grasas, es posible que no sea fácil eliminarlas. Limpie el inodoro regularmente. Para aprovechar al máximo el efecto de AQUA CERAMIC, no utilice los siguientes limpiadores y herramientas.
  - Limpiadores alcalinos/ácidos fuertes
  - Limpiadores abrasivos
  - Limpiadores antiincrustantes o de eliminación de agua, o agentes de revestimiento de superficies
  - Herramientas de limpieza que dañan la superficie del material, como cepillos metálicos o abrasivos



- Configure las funciones [DESCARGA AUTOMÁTICA] y [APERTURA/CIERRE AUTOMÁTICO] como [APAGADO] durante la limpieza del sanitario para evitar errores de detección del sensor. ([página 173](#)) ([página 172](#))

## Limpieza

### ■ Asiento del sanitario, tapa, cubierta y mando a distancia (piezas de plástico)

Humedezca un trapo suave y páselo por las superficies.

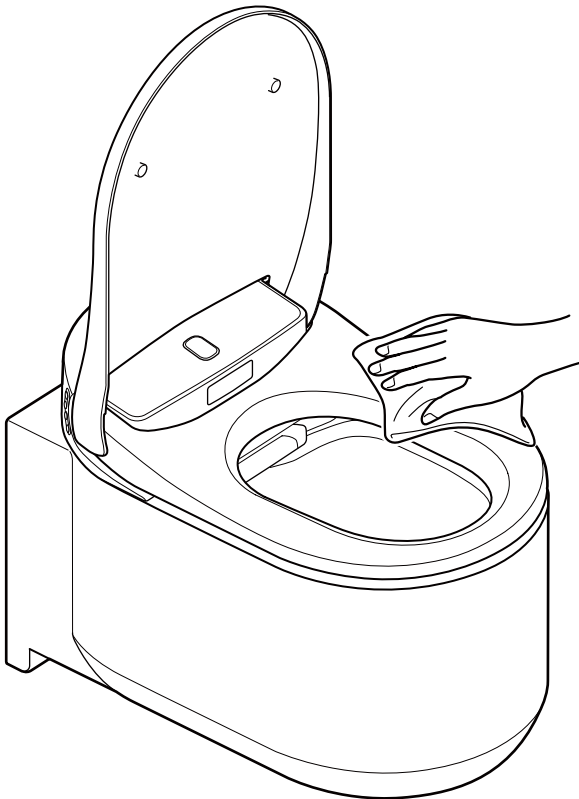

GROHE recomienda limpiar el sanitario con frecuencia para evitar que la suciedad se acumule en las superficies. Limpiar con un paño humedecido también evita la electricidad estática que puede atraer las partículas de polvo que causan las manchas negras.

**Nota:**

- No use paños secos ni papel higiénico para limpiar las superficies, ya que podría arañarlas.
- Apague el sanitario cuando limpie el mando a distancia para evitar errores de detección del sensor.

## ■ Desmontaje de la tapa para limpieza

La tapa del asiento se puede desmontar fácilmente. Esto es útil al limpiar la bisagra que normalmente está oculta o al limpiar toda la tapa del asiento.

### Nota:

- Apague el sanitario cuando desmonte la tapa del asiento del sanitario. De lo contrario, podría causar daños en las piezas del interior del asiento.

## Desmontaje de la tapa del asiento

1. Apague el sanitario pulsando el botón de encendido en el sanitario. ([página 157](#))

### Nota:

- No aplique demasiada fuerza en la tapa del asiento, ya que podría dañarla.
- No abra el asiento con la tapa quitada, ya que esto podría arañar o dañar el asiento.
- No use el sanitario con la tapa del asiento quitada.

2. Abra la tapa del asiento.

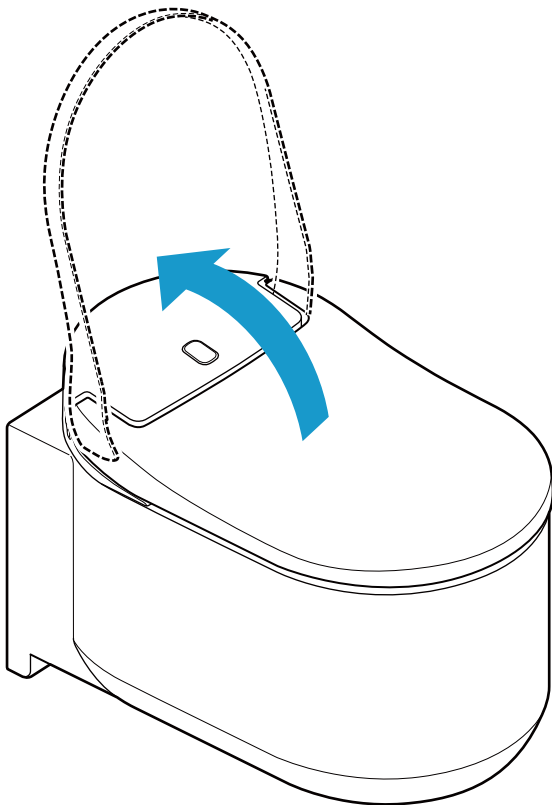

3. Deslice hacia arriba las pestañas de bloqueo de cada lado de la tapa del asiento.

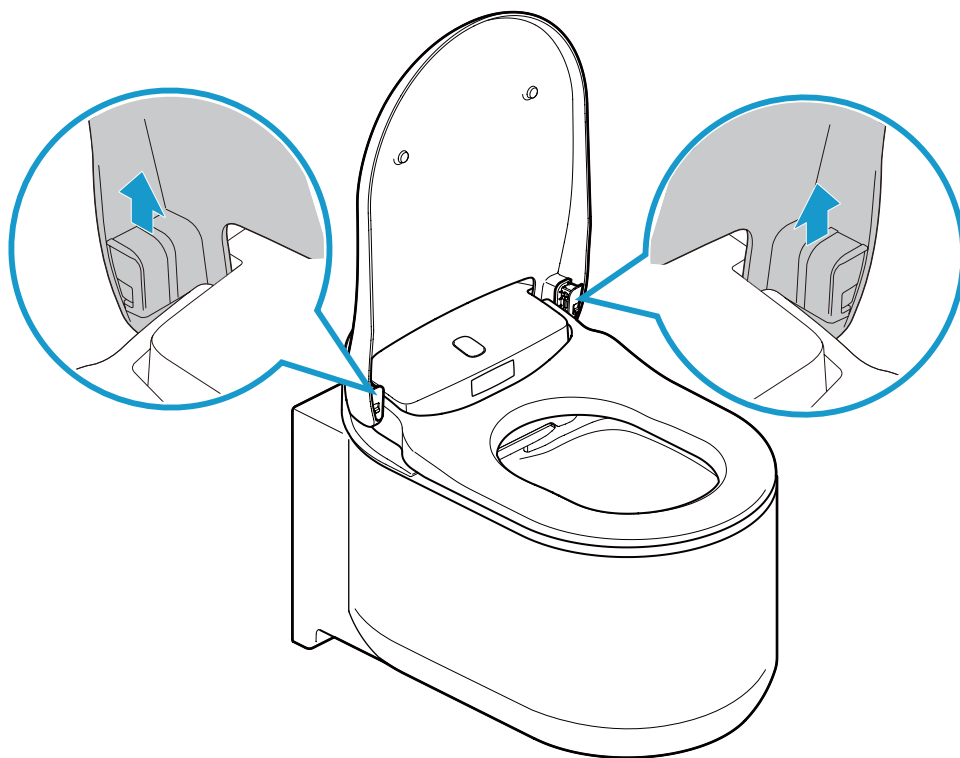

4. Cierre la tapa del asiento.

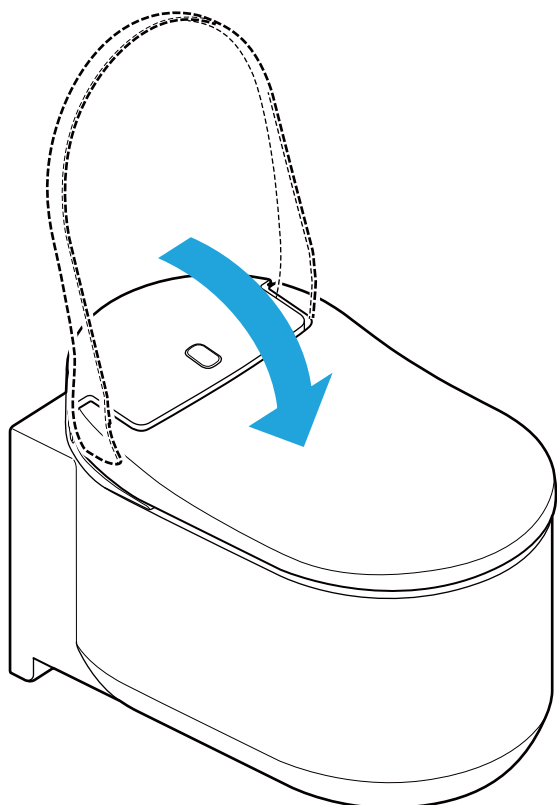



5. Levante la tapa del asiento con ambas manos.

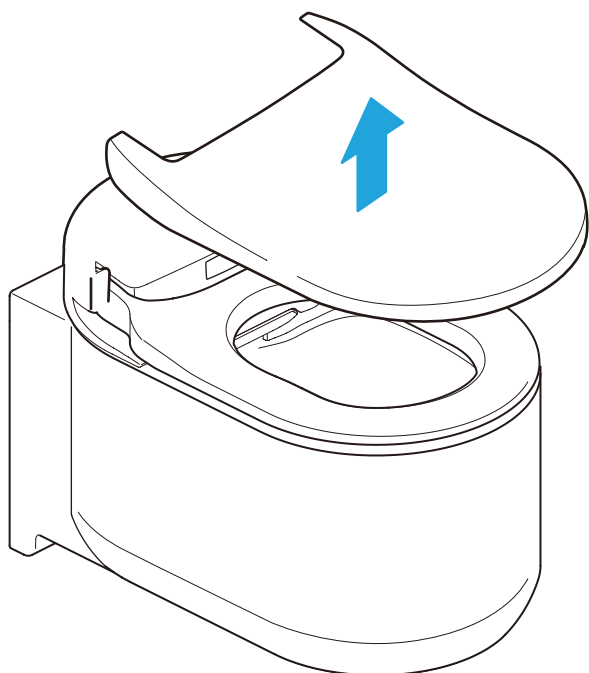

### Montaje de la tapa del asiento

---

1. Coloque la tapa del asiento en el sanitario.

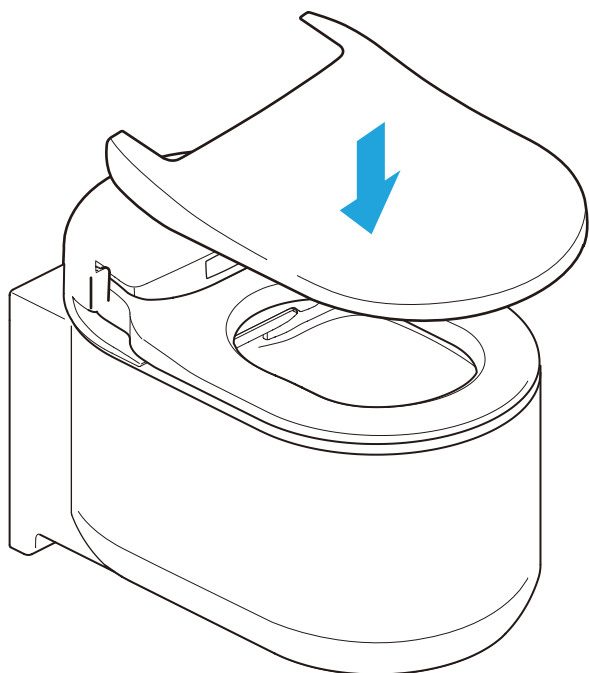

2. Abra la tapa del asiento.

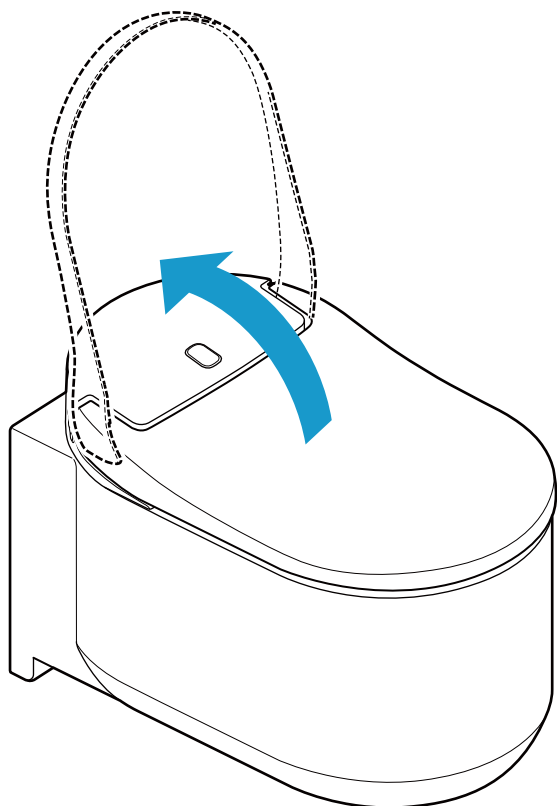

3. Deslice las pestañas de bloqueo hacia abajo. Compruebe que las pestañas de bloqueo han quedado bien insertadas. Sonará un clic cuando queden encajadas. Compruebe que las pestañas de bloqueo han quedado bien insertadas.

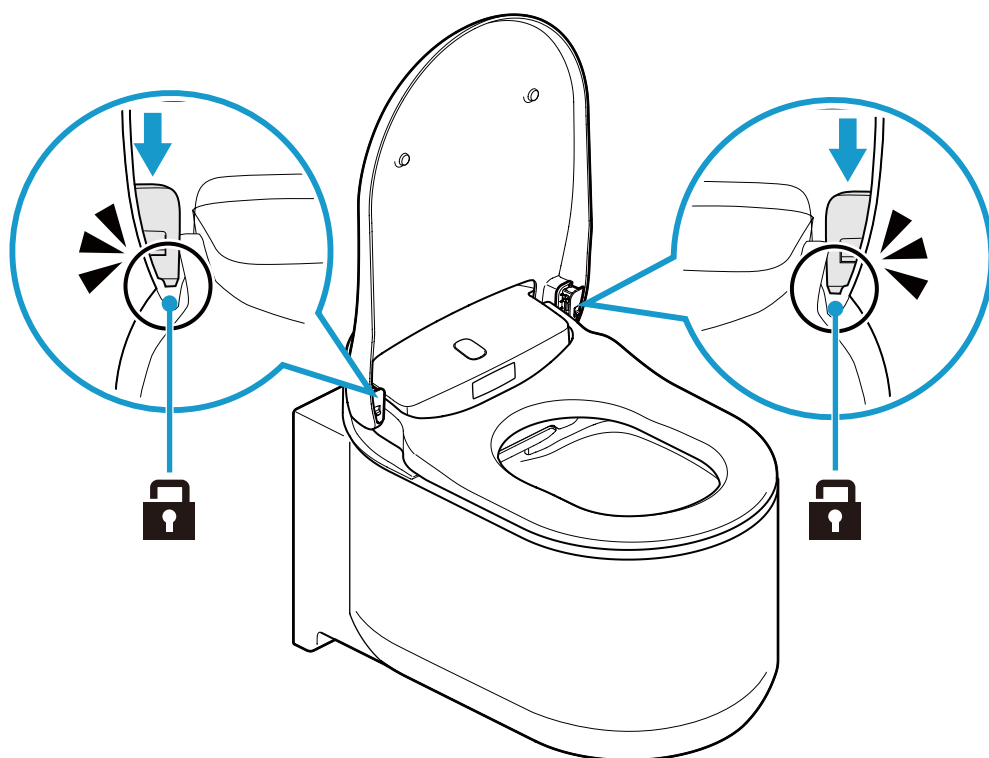

4. Encienda el sanitario pulsando el botón de encendido del sanitario.

## ■ Taza del sanitario (piezas de cerámica)

La superficie superior e interior de la taza del inodoro se trata con un recubrimiento especial llamado AQUA CERAMIC.

- Limpie la taza del sanitario con agua o agua templada y un cepillo suave o una esponja humedecidos con un limpiador neutro.

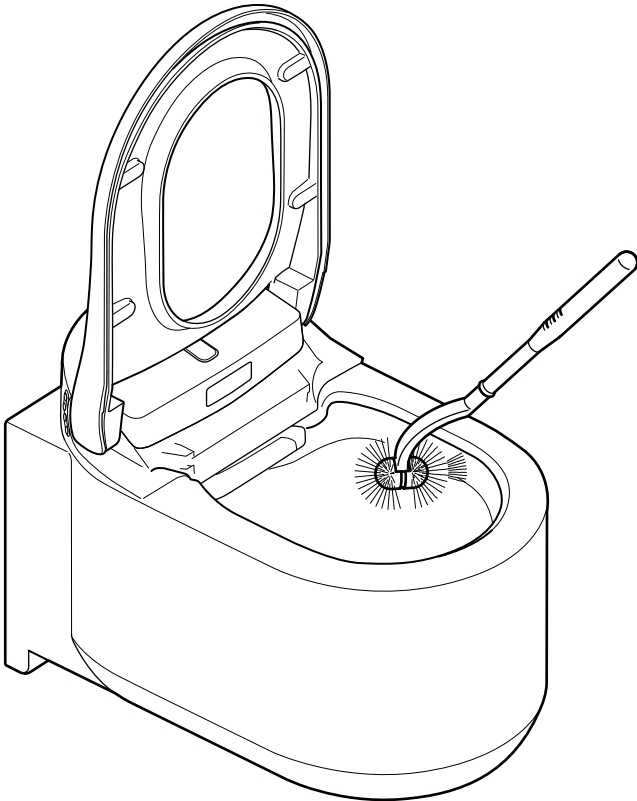

### Nota:

- No use limpiadores clorados ni acídicos, tampoco desinfectantes, ya que el vapor de gas podría dañar este producto o causar fallos.
- No use agua caliente, ya que podría dañar el sanitario.
- No use cepillos ni limpiadores abrasivos, ya que deterioran el efecto de superficie del tratamiento Hyper Clean.

## ■ Filtro de aire/tapa de la boquilla

### Limpieza de la tapa de la boquilla

**Nota:**

- No limpie con paños secos ni papel higiénico ya que esto causa arañazos.
- No use limpiadores ni cepillos abrasivos.
- Tenga en cuenta que la tapa de la boquilla tiene una parte superior y otra inferior.
- No aplique demasiada fuerza en la tapa de la boquilla ya que podría dañarla.

La tapa de la boquilla se puede desmontar para facilitar la limpieza. Fíjese en la siguiente ilustración.

1. Siga el procedimiento de “Limpieza manual de la boquilla” para abrir la tapa de la boquilla. ([página 201](#))
2. Retire la tapa de la boquilla.

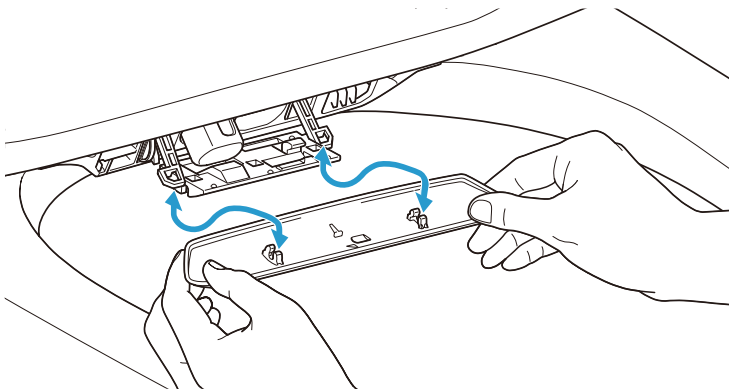

3. Limpie la tapa de la boquilla con un paño suave.
4. Coloque la tapa de la boquilla. Hará clic cuando se instale en una posición segura.
5. Siga el procedimiento de “Limpieza manual de la boquilla” para cerrar la tapa de la boquilla. ([página 201](#))

## Limpieza del filtro de aire

1. Siga el procedimiento de “Limpieza manual de la boquilla” para abrir la tapa de la boquilla. ([página 201](#))
2. Tire del filtro de aire para sacarlo.

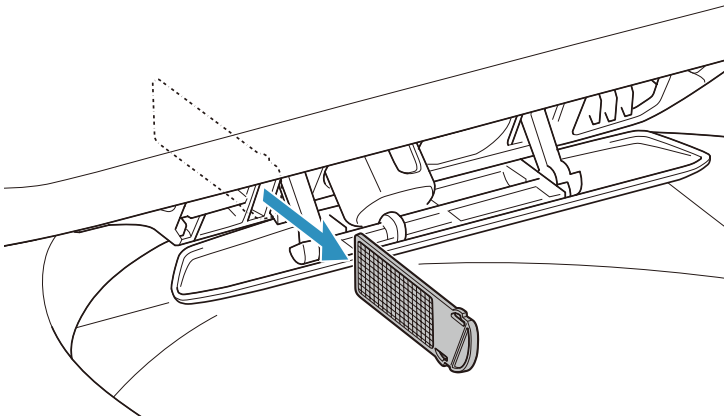

3. Lave el filtro de aire con agua del grifo.
4. Seque el filtro de aire y encájelo en la ranura.

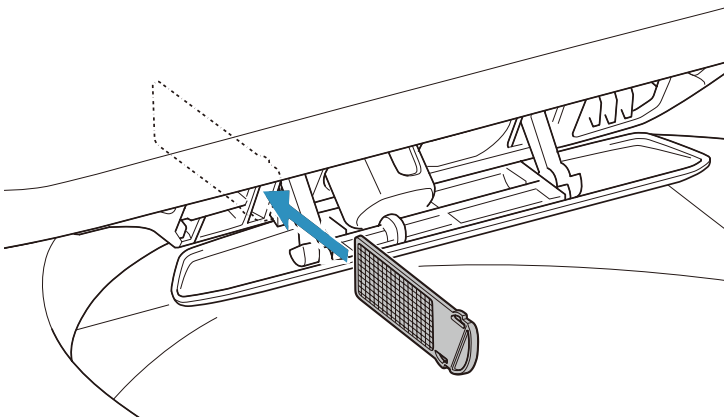

5. Siga el procedimiento de “Limpieza manual de la boquilla” para cerrar la tapa de la boquilla. ([página 201](#))

## ■ Boquilla

### Limpieza de la boquilla con el mando a distancia

Para limpiar la boquilla mientras usa el inodoro (sentado en el asiento) siga el siguiente procedimiento en el mando a distancia.

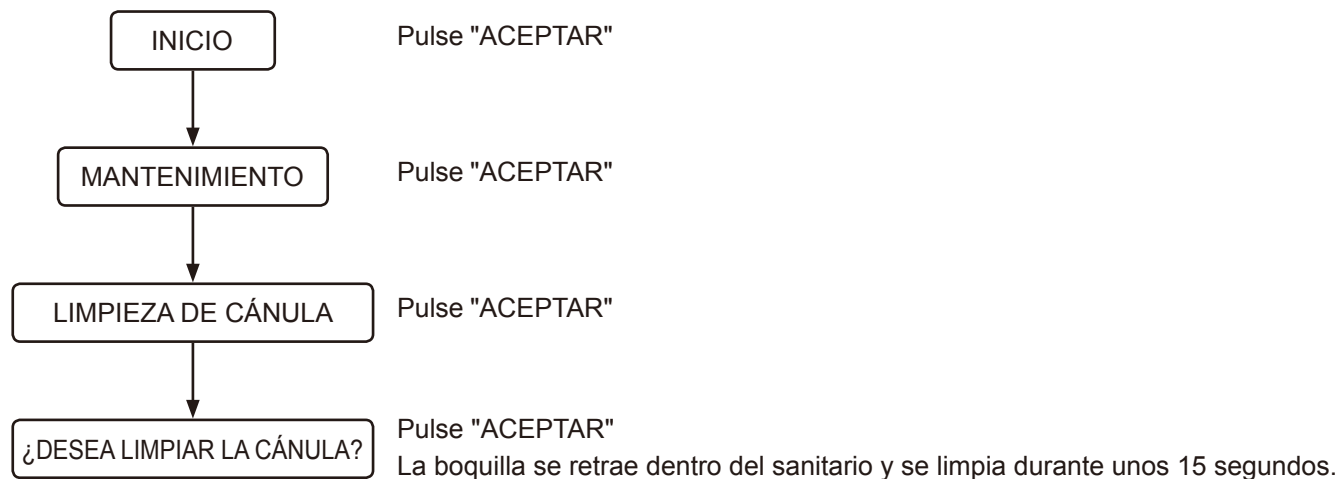

## Limpieza manual de la boquilla

Puede limpiar las boquillas manualmente (frotando las piezas con una esponja para quitar manchas, etc.). Siga estos procedimientos para extender las boquillas para su limpieza.

1. Configure las funciones [DESCARGA AUTOMÁTICA] y [APERTURA/CIERRE AUTOMÁTICO] como [APAGADO] para desactivarlas. ([página 173](#)) ([página 172](#))
2. Levante la tapa del asiento y el asiento.
3. Siga los procedimientos siguientes.

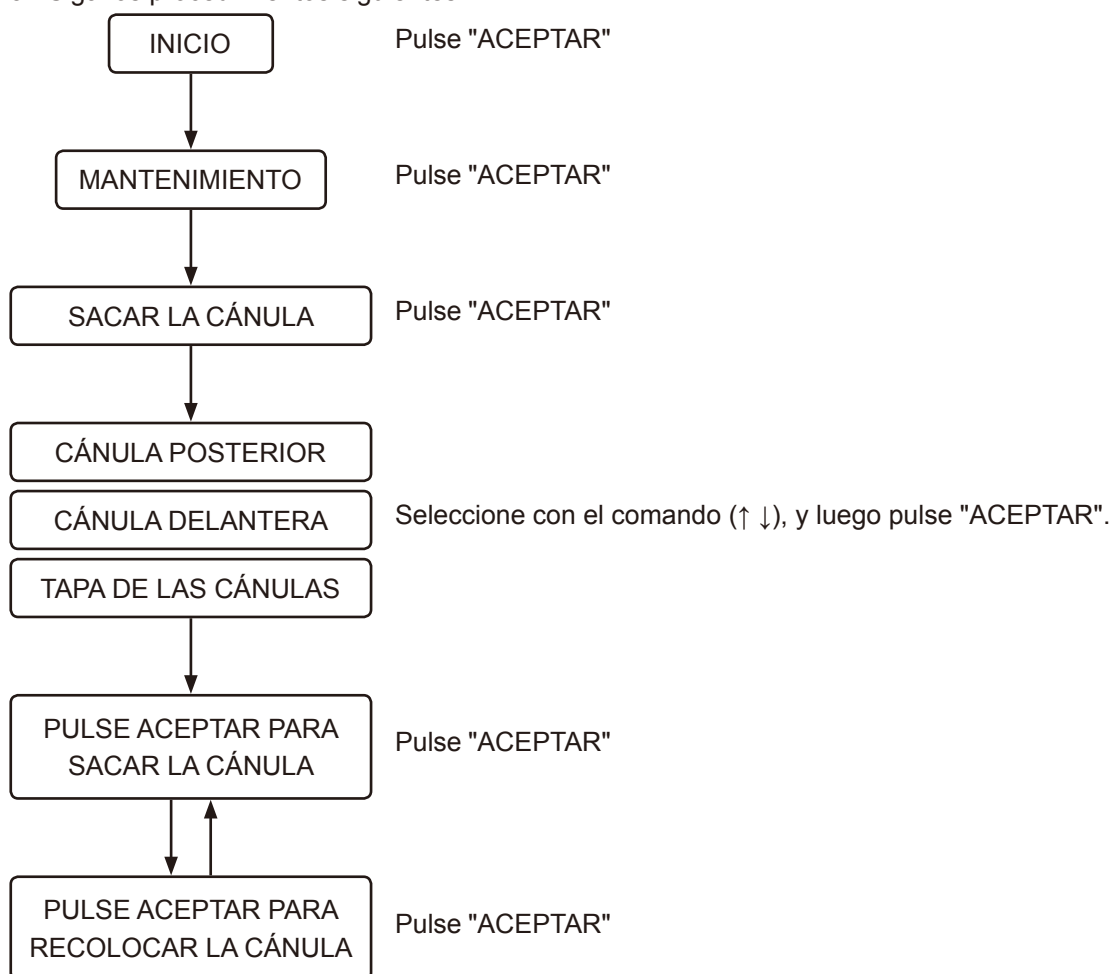

4. Limpie las boquillas.
5. Restablezca los ajustes de [DESCARGA AUTOMÁTICA] y [APERTURA/CIERRE AUTOMÁTICO]. ([página 173](#)) ([página 172](#))

### Nota:

- No haga demasiada fuerza en las boquillas, ya que podría ocasionar fallos.
- No tire ni apriete las boquillas. La boquilla no se retraerá y podría producirse un fallo. Si tira o aprieta las boquillas por error, apague el sanitario pulsando el botón de encendido del sanitario y, a continuación, encienda pasados unos 10 segundos.

## ■ Servicio postventa

### 1. Antes de solicitar reparaciones profesionales

---

Si los problemas no se pueden resolver siguiendo los pasos descritos en "Solución de problemas", ([página 183](#)), póngase en contacto con GROHE para recibir instrucciones. Debería ponerse en contacto con GROHE en las siguientes situaciones.

- Si tiene más preguntas no respondidas en este manual.
- Si el cable de alimentación está dañado.
- Si el cable de alimentación se está sobrecalentando.

Si las condiciones anteriores no se solucionan, podría producirse un accidente imprevisto. Asegúrese de consultar con GROHE.

#### Nota:

- No desmonte ni modifique este producto, ya que podría ocasionarse una descarga eléctrica, incendio o lesiones.  
Además, el desmontaje del producto anula la garantía.
- Si hay fugas de agua por el asiento o el sistema de suministro de agua, apague el sanitario pulsando el botón de encendido del sanitario, ya que podrían producirse una descarga eléctrica, un incendio o una inundación del suelo.
- Si el asiento o el cable de alimentación están dañados (ruidos extraños, olor, humo, temperaturas altas, grietas o fugas de agua), apague el sanitario pulsando de inmediato el botón de encendido del sanitario, y solicite la reparación de las piezas afectadas. No use piezas defectuosas, ya que podrían producirse una descarga eléctrica o un incendio.

### 2. Consulte su tarjeta de garantía

---

Este producto incluye una tarjeta de garantía. Asegúrese de leer atentamente la declaración de garantía de la tarjeta de garantía incluida con este producto. Guarde el comprobante de compra (por lo general, el recibo de su distribuidor GROHE) en un lugar de fácil acceso.

Período de garantía: 2 años desde la compra (más un año adicional con el registro del producto)

Lea la declaración de garantía para aclarar los puntos cubiertos y no cubiertos por la garantía.



### 3. Solicitud de reparaciones

---

SI TIENE ALGUNA PREGUNTA, HAY PIEZAS DAÑADAS O FALTAN PIEZAS, NO DEVUELVA EL PRODUCTO NI SE PONGA EN CONTACTO CON EL ESTABLECIMIENTO. CONTACTE CON SU REPRESENTANTE DE SERVICIO AL CLIENTE LOCAL. PODEMOS ATENDER CUALQUIER PREGUNTA O PROBLEMA QUE PUEDA TENER.

#### Dentro del período de garantía

Al solicitar un servicio en garantía, tenga a mano la siguiente información.

#### Fuera del período de garantía

Si el servicio se solicita fuera del período de garantía, el propietario del producto deberá abonar el importe del servicio. Los costes incluyen la tarifa de servicio técnico, los gastos de desplazamiento y los costes de las piezas.

#### Datos que se le preguntarán

1. Su información de contacto (nombre, dirección, teléfono)
2. Número de serie  
(Consulte la etiqueta del lado trasero del producto).
3. Fecha de instalación  
(Consulte la tarjeta de garantía).
4. La razón para solicitar el servicio

Pure Freude  
an Wasser

**GROHE**  

**D**

+49 571 3989 333  
helpline@grohe.de

**A**

+43 1 68060  
info-at@grohe.com

**AUS**

+ (61) 1300 54945  
grohe\_australia@lixil.com

**B**

+32 16 230660  
info.be@grohe.com

**BG**

+359 2 9719959  
grohe-bulgaria@grohe.com

**BR**

0800 770 1222  
falecom@grohe.com

**CAU**

+99 412 497 09 74  
info-az@grohe.com

**CDN**

+1 888 6447643  
info@grohe.ca

**CH**

+41 44 877 73 00  
info@grohe.ch

**CN**

+86 4008811698  
info.cn@grohe.com

**CY**

+357 22 465200  
info@grome.com

**CZ**

+358 942 451 390  
grohe-cz@grohe.com

**DK**

+45 44 656800  
grohe@grohe.fi

**E**

+34 93 3368850  
grohe@grohe.es

**EST**

+372 6616354  
grohe@grohe.ee

**F**

+33 1 49972900  
sav-fr@grohe.com

**FIN**

+358 942 451 390  
grohe@grohe.fi

**GB**

+44 871 200 3414  
info-uk@grohe.com

**GR**

+30 210 2712908  
nsapountzis@ath.forthnet.gr

**H**

+36 1 2388045  
info-hu@grohe.com

**HK**

+852 2969 7067  
info@grohe.hk

**I**

+39 2 959401  
info-it@grohe.com

**IND**

+91 1800 102 4475  
customercare.in@grohe.com

**IS**

+354 515 4000  
jonst@byko.is

**J**

+81 3 32989730  
info@grohe.co.jp

**KZ**

+7 727 311 07 39  
info-cac@grohe.com

**LT**

+372 6616354  
grohe@grohe.ee

**LV**

+372 6616354  
grohe@grohe.ee

**MAL**

info-malaysia@grohe.com

**MX**

01800 8391200  
pregunta@grohe.com

**N**

+47 22 072070  
grohe@grohe.no

**NL**

+31 79 3680133  
vragen-nl@grohe.com

**NZ**

technicalenquiries@paterson  
trading.co.nz

**P**

+351 234 529620  
commercial-pt@grohe.com

**PL**

+48 22 5432640  
biuro@grohe.com.pl

**RI**

0-800-1-046743  
customercare-  
indonesia@asia.lixil.com

**RO**

+40 21 2125050  
info-ro@grohe.com

**ROK**

+82 2 1588 5903  
info-singapore@grohe.com

**RP**

+63 2 8938681

**RUS**

+7 495 9819510  
info@grohe.ru

**S**

+46 771 141314  
grohe@grohe.se

**SGP**

+65 6311 3611  
info-singapore@grohe.com

**SK**

+420 277 004 190  
grohe-cz@grohe.com

**T**

+66 21681368  
(Haco Group)  
info@haco.co.th

**TR**

+90 216 441 23 70  
GroheTurkey@grome.com

**UA**

+38 44 5375273  
info-ua@grohe.com

**USA**

+1 800 4447643  
us-customerservice@grohe.com

**VN**

+84 90 9694768  
+84 90 9375068  
info-vietnam@grohe.com

**AL** **BiH** **HR** **KS**

**ME** **MK** **SLO** **SRB**

+385 1 2911470  
adria-hr@grohe.com

**Eastern Mediterranean,  
Middle East - Africa  
Area Sales Office:**

+357 22 465200  
info@grome.com

**IR** **OM** **UAE** **YEM**

+971 4 3318070  
grohedubai@grome.com

**Far East Area Sales Office:**

+65 6311 3600  
info@grohe.com.sg

**Latin America:**

+52 818 3050626  
pregunta@grohe.com

[www.grohe.com](http://www.grohe.com)

2016/09/28

## Introduzione

### **Informazioni sul presente manuale**

|                              |     |
|------------------------------|-----|
| Leggere prima dell'uso ..... | 207 |
|------------------------------|-----|

### **Comandi e pulsanti**

|                        |     |
|------------------------|-----|
| Unità principale ..... | 208 |
| Telecomando .....      | 209 |

## Modalità d'uso

### **Uso generale**

|  |     |
|--|-----|
| Elenco schermate .....   | 211 |
| Funzionamento di base .....  | 213 |
| Lavaggio con un getto d'acqua (azionamento pulsante anteriore) ..... | 216 |
| Asciugatura con aria calda (funzionamento pulsante anteriore) .....  | 218 |
| Funzionamento con smartphone (iOS e Android).....                    | 219 |

### **Impostazioni**

|   |     |
|---|-----|
| Funzione di apertura e chiusura automatica coperchio/sedile ..... | 221 |
| Funzione di scarico automatico (OPZIONE).....                     | 222 |
| Prescarico (OPZIONE) .....  | 223 |
| Funzione luce notturna .....                                      | 224 |
| Plasmacluster® Ion.....   | 225 |
| Plasmacluster® Ion per Luce blu (Vaso del Gabinetto) .....        | 228 |
| Funzione di assorbimento degli odori.....                         | 228 |
| Pulsante sonoro.....  | 229 |
| Cambio della lingua .....   | 230 |
| Ripristino delle impostazioni preimpostate .....                  | 230 |
| Schermo disattivato .....   | 231 |
| Accoppiamento.....  | 231 |

## Soluzione dei problemi

### **Soluzione dei problemi**

|   |     |
|---|-----|
| Tutte le funzioni .....   | 232 |
| Lavaggio .....  | 233 |
| Assorbimento degli odori .....                                    | 234 |
| Scarico automatico .....  | 234 |
| Asciugatrice .....  | 235 |
| Funzione di apertura e chiusura automatica coperchio/sedile ..... | 236 |
| Plasmacluster Ion (Vaso del Gabinetto) .....                      | 236 |
| Plasmacluster Ion (Ambiente).....                                 | 237 |
| Disincrostazione .....  | 237 |
| App per smartphone .....  | 238 |
| Varie.....  | 239 |

## Pulizia

### **Prima della pulizia**

|                  |     |
|------------------|-----|
| Indicazioni..... | 240 |
|------------------|-----|

### **Pulizia**

|  |     |
|--|-----|
| Sedile del gabinetto, coperchio, protezione e telecomando (parti in plastica)..... | 241 |
| Rimozione del coperchio per la pulizia .....                                       | 242 |
| Vaso (parti in ceramica).....  | 246 |
| Sportellino ugello/Filtro aria .....   | 247 |
| Ugello.....  | 249 |

## Assistenza postvendita

|                              |     |
|------------------------------|-----|
| Assistenza postvendita ..... | 251 |
|------------------------------|-----|

## Informazioni sul presente manuale

### ■ Leggere prima dell'uso

Per garantire l'uso corretto del prodotto, leggere attentamente questo manuale e la "GUIDA RAPIDA" stampata. La mancata osservanza delle norme di sicurezza descritte nella "GUIDA RAPIDA" stampata (in dotazione) può causare gravi incidenti in alcune circostanze.

Tutte le precauzioni di sicurezza sono estremamente importanti e devono essere osservate rigorosamente. In caso di incidenti causati da un uso improprio, GROHE declina ogni responsabilità per i danni derivanti.

#### ⚠ Osservare:

Nelle regioni in cui la durezza carbonatica dell'acqua supera 18° dH (KH), si dovrà usare un sistema di filtratura dell'acqua con un addolcitore. È possibile chiedere la durezza carbonatica della propria acqua al gestore locale del servizio.

Per garantire una lunga durata di esercizio;

- Eseguire la disincrostazione ogni 3 anni. (Acquistare il kit di decalcificazione venduto separatamente. Il numero prodotto è 46978001.)
- Sostituire il puntale dell'ugello ogni 3 anni. (Il puntale dell'ugello è incluso nel kit di decalcificazione. Acquistare il kit di decalcificazione venduto separatamente. Il numero prodotto è 46978001.)

## Comandi e pulsanti

### ■ Unità principale

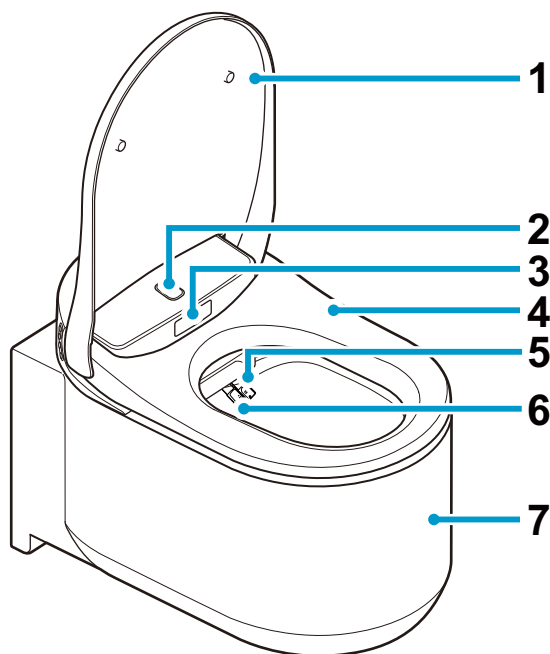

- 1 Coperchio del sedile
  - 2 Sensore superiore
  - 3 Sensore inferiore
  - 4 Sedile del gabinetto
  - 5 Ugello (per lavaggio posteriore)
  - 6 Ugello (per lavaggio frontale)
  - 7 Vaso del Gabinetto
- 8 Pulsanti multifunzione
- 👤 : Lavaggio frontale (per donne)
  - 👤 : Lavaggio posteriore
  - ⊕ : Regolazione della forza di spruzzo
  - ⊖ : Regolazione della forza di spruzzo

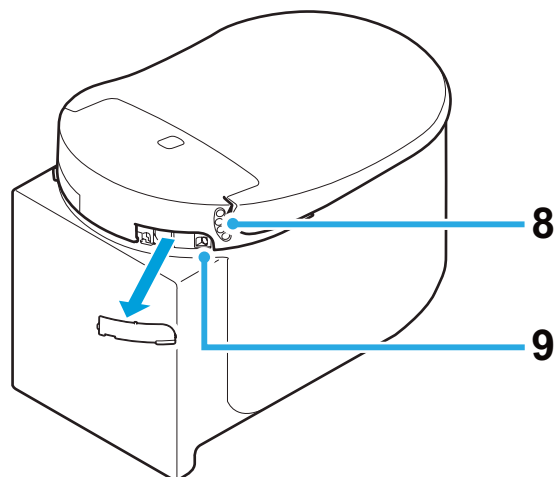

- 9 Ingresso agente disincrostante
- 10 Pulsante di accensione

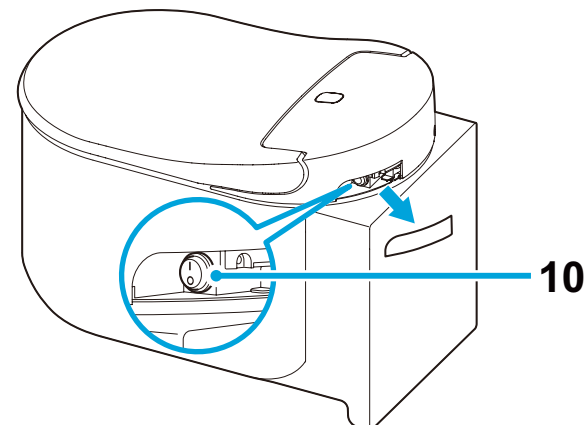

#### NOTA:

- Per scaricare la toilette manualmente, premere il pulsante di scarico sulla piastra di azionamento.

## ■ Telecomando

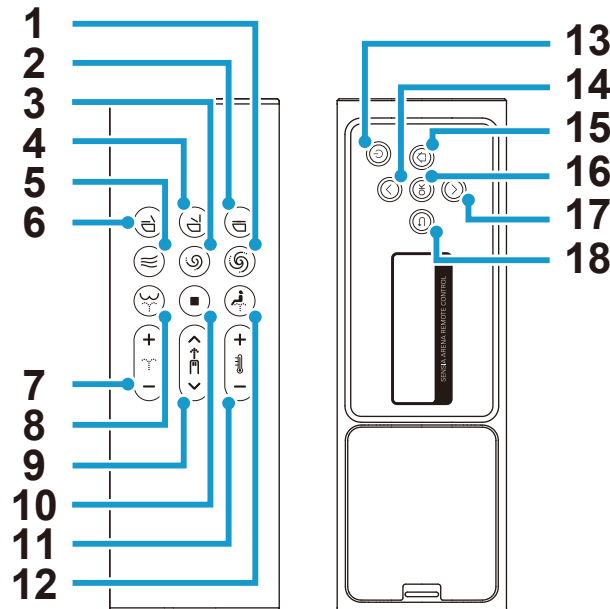

- |   |  |
|---|--|
| 1 Pulsante scarico (completo) *                                     | 10 Pulsante Stop   |
| 2 Pulsante di chiusura del sedile e del coperchio del vaso          | 11 Pulsante di regolazione della temperatura di acqua/asciugatrice |
| 3 Pulsante scarico (ridotto) *                                      | 12 Pulsante lavaggio frontale (per donne)                          |
| 4 Pulsante apertura del sedile e del coperchio del vaso             | 13 Pulsante di accensione  |
| 5 Pulsante di asciugatura   | 14 Pulsante su   |
| 6 Pulsante di chiusura del sedile del vaso e apertura del coperchio | 15 Pulsante Home   |
| 7 Pulsante di regolazione della forza di spruzzo                    | 16 Pulsante OK   |
| 8 Pulsante Lavaggio posteriore                                      | 17 Pulsante giù  |
| 9 Pulsante di regolazione della posizione ugello                    | 18 Pulsante indietro   |

\* Questi pulsanti funzioneranno solo quando il serbatoio GROHE, dotato di kit di installazione per scarico automatico (venduto separatamente), viene installato insieme a questo prodotto.

### NOTA:

- La "Schermata di spegnimento" verrà visualizzata quando si spegne l'alimentazione premendo il pulsante (alimentazione) sul telecomando per più di 2 secondi.
- Quando non viene eseguita alcuna operazione per 30 secondi, lo schermo si spegne e passa alla modalità standby. La modalità standby verrà automaticamente annullata quando ricomincia il funzionamento.
- Mentre lo schermo posteriore è in uso, i pulsanti anteriori verranno disattivati per evitare malfunzionamenti.
- Premendo il pulsante (lavaggio posteriore) 2 volte si imposta la modalità di lavaggio su "WIDE". Se lo si preme 3 volte, la modalità di lavaggio sarà impostata su "NARROW".  
[WIDE]: l'ugello si sposta avanti e indietro per lavare una zona ampia.  
[NARROW]: l'ugello si sposta avanti e indietro in un intervallo più ristretto.
- Premendo il pulsante (lavaggio frontale) 2 volte si passa la modalità di lavaggio ad "WIDE". Se lo si preme 3 volte, la modalità di lavaggio sarà impostata su "SUPER WIDE".  
[WIDE]: l'ugello si sposta avanti e indietro per lavare una zona ampia.  
[SUPER WIDE]: l'ugello si sposta avanti e indietro in un intervallo più ampio.

## Inserimento della batteria per la prima volta

1. Inserire 2 batterie AAA nel telecomando.
2. [WELCOME] verrà visualizzato per 2 secondi e il logo GROHE lampeggerà 3 volte in blu.
  - \* Accendere il WC quando [DURING THE POWER-OFF. PRESS THE POWER BUTTON] viene visualizzato. Verrà visualizzato quando il WC viene spento.
3. [TO PAIR, BRING REMOTE NEAR TO TOILET AND PRESS OK] verrà visualizzato. Portare il telecomando vicino al WC e premere "OK".
4. Quando l'accoppiamento è stato completato, verrà visualizzato [SUCCESS] e il logo GROHE lampeggerà 3 volte in blu.
5. Premere qualsiasi pulsante per tornare alla schermata Home.
  - \* Premere un pulsante qualsiasi sul retro del telecomando per attivare lo schermo posteriore. Se non viene eseguita alcuna operazione sui pulsanti nella parte posteriore per 30 secondi, lo schermo posteriore si spegnerà automaticamente.

## Sostituzione delle batterie del telecomando

Sostituire le batterie con altre nuove quando il logo  lampeggia in arancione o in rosso, con il messaggio [REPLACE THE BATTERY] visualizzato sullo schermo posteriore. Nessuno dei pulsanti funzionerà mentre sono visualizzati i messaggi.

1. Staccare il telecomando dal supporto.

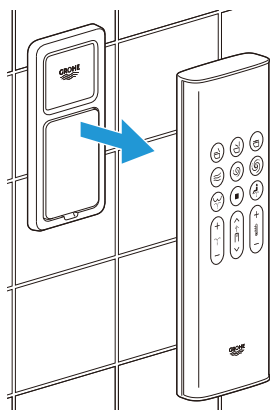

2. Rimuovere il coperchio posteriore e sostituire le vecchie batterie con due nuove batterie alcaline AAA da 1,5 V.

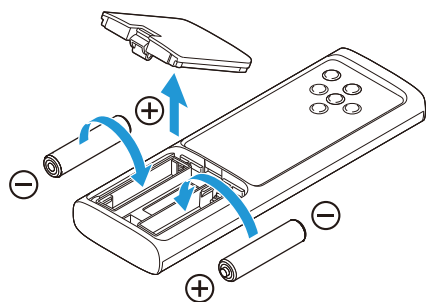

3. Rimontare il coperchio posteriore e riposizionare il telecomando nel supporto.

### NOTA:

- Il logo  lampeggia in arancione quando il livello della batteria raggiunge il 20% e in rosso quando il livello della batteria raggiunge il 10%.



## Uso generale

### Elenco schermate

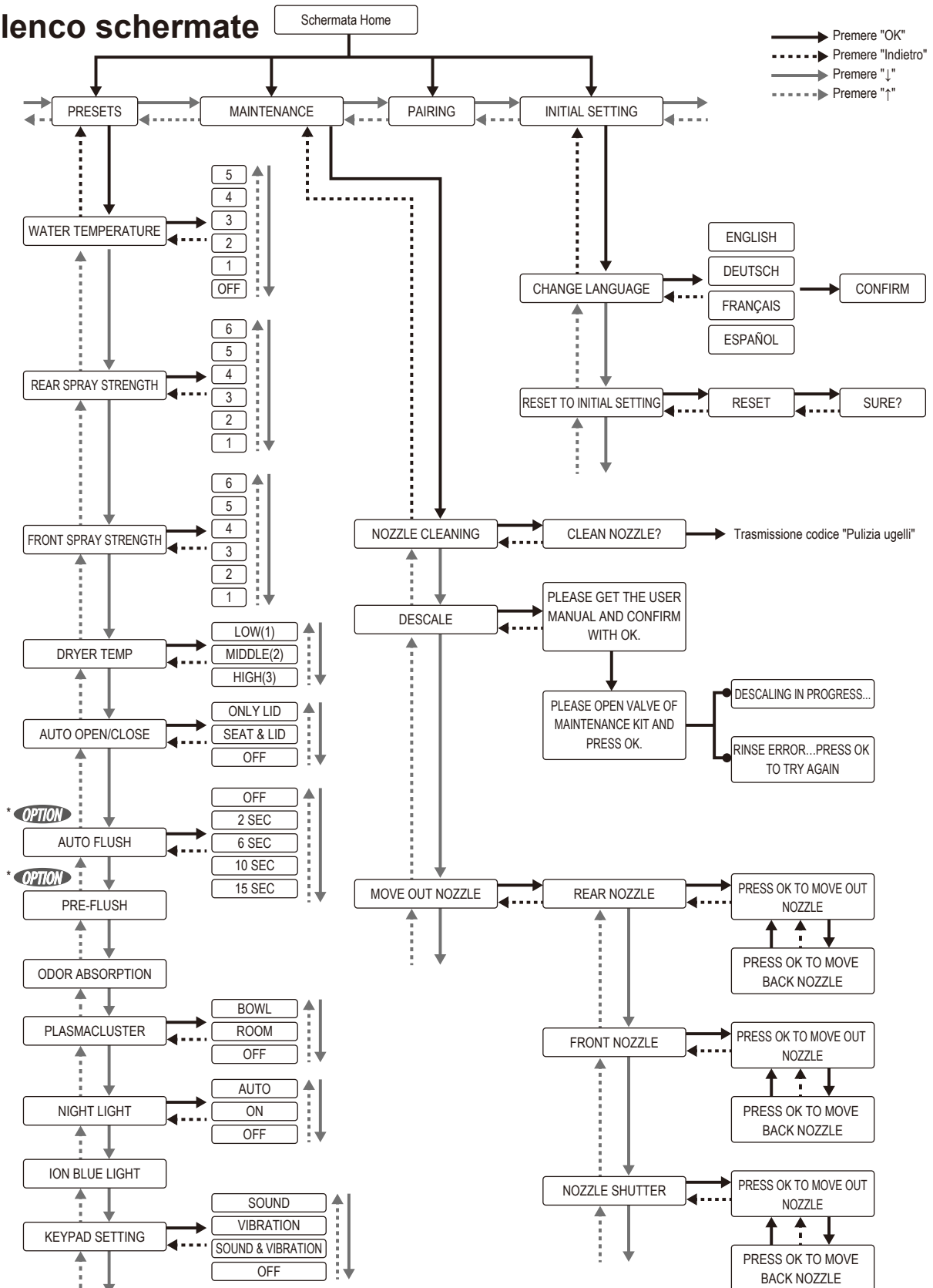

\* **OPTION** Questa funzione è disponibile solo quando il serbatoio GROHE, dotato di kit di installazione per scarico automatico (venduto separatamente), viene installato insieme a questo prodotto.

## Messaggi di errore

---

DURING THE POWER-OFF.  
PRESS THE POWER BUTTON.

SENSIA ARENA REMOTE CONTROL

PLEASE DESCALE

SENSIA ARENA REMOTE CONTROL

REPLACE THE BATTERY

SENSIA ARENA REMOTE CONTROL

CAN NOT CONNECT WITH THE  
TOILET. POWER ON AND OPERATE  
NEAR THE TOILET.

SENSIA ARENA REMOTE CONTROL

RINSE ERROR...  
PRESS OK TO TRY AGAIN

SENSIA ARENA REMOTE CONTROL

## ■ Funzionamento di base

1. Porsi davanti al WC.  
Il coperchio del sedile si apre automaticamente.

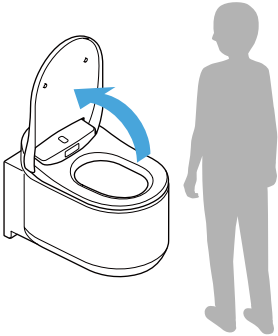

### NOTA:

- Il sedile si apre premendo il pulsante (apertura del sedile e del coperchio del gabinetto).
- Se la temperatura ambiente supera i 30 °C, per esempio in estate, il sensore potrebbe avere difficoltà a rilevare le persone. Assicurarsi che ci sia un'adeguata ventilazione nel bagno o provare a spostare il proprio corpo.

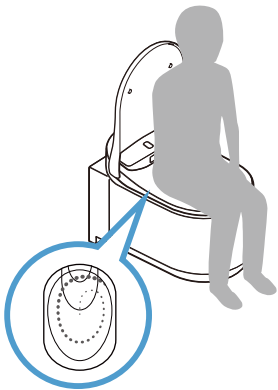

2. Sedendo sul WC inizia l'assorbimento degli odori.  
Quando ci si siede sul sedile, una piccola quantità di acqua lava la tazza per ridurre al minimo l'accumulo di macchie.



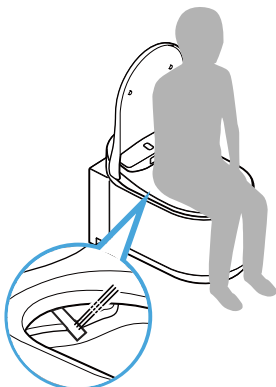

3. Premere il pulsante (lavaggio posteriore) o il pulsante (lavaggio frontale per le donne) per lavare.



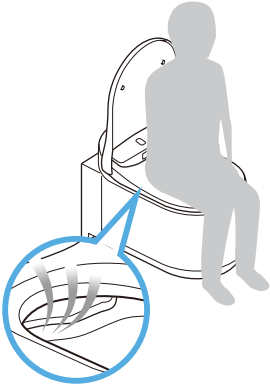

Per interrompere il lavaggio, premere il pulsante (stop).

4. Premere il pulsante  (asciugatrice) per asciugare con aria calda. Per interrompere l'asciugatura, premere il pulsante  (stop).

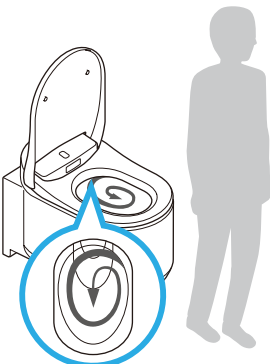

5. Dopo aver usato la toilette (quando l'utente si alza dalla toilette)
- Scarico automatico: lo scarico inizia automaticamente.
  - Scarico a distanza: premere il pulsante  (scarico/completo) o il pulsante  (scarico/ridotto).
  - Scarico manuale: premere il pulsante di scarico sulla piastra di azionamento.



**NOTA:**

- Le funzioni prescarico e scarico automatico sono disponibili solo quando il serbatoio GROHE, dotato di kit di installazione per scarico automatico (venduto separatamente), viene installato insieme a questo prodotto.
-  I pulsanti /  del telecomando funzionano solo quando il serbatoio GROHE, dotato di kit di installazione per scarico automatico (venduto separatamente), viene installato insieme a questo prodotto.

**6. Allontanarsi.**

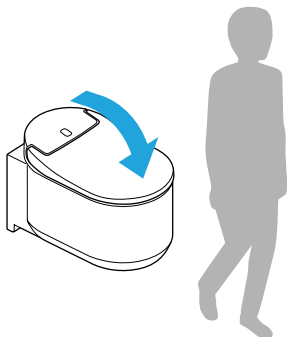
Il coperchio del sedile si chiude. Il coperchio del sedile si chiude automaticamente dopo circa 1 minuto.

**NOTA:**

- Il coperchio e il sedile si chiudono premendo il pulsante  (chiusura del sedile e del coperchio del gabinetto).

## ■ Lavaggio con un getto d'acqua (azionamento pulsante anteriore)

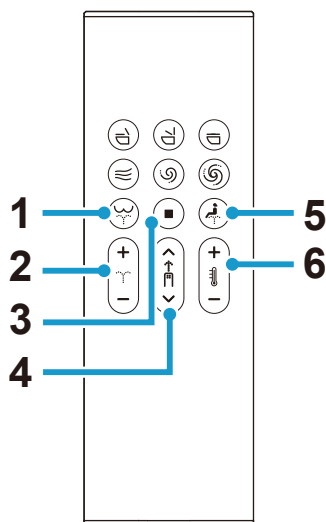

- 1 Pulsante (lavaggio posteriore): lava le parti posteriori
- 2 Pulsante (regolazione della forza di spruzzo): regola la forza di spruzzo (6 livelli) durante il lavaggio
- 3 Pulsante (stop): interrompe il lavaggio
- 4 Pulsante (regolazione posizione ugello): regola la posizione dell'ugello (5 posizioni: predefinita/2 posizioni avanti e 2 posizioni indietro) durante il lavaggio
- 5 Pulsante (lavaggio frontale per donne): lava le parti anteriori
- 6 Pulsante (regolazione temperatura acqua): regola la temperatura dell'acqua (6 livelli: Disattivata (temperatura dell'acqua), Bassa (circa 28°C), Alta (circa 40°C))

## Funzionamento dello schermo posteriore

### TEMPERATURA DELL'ACQUA

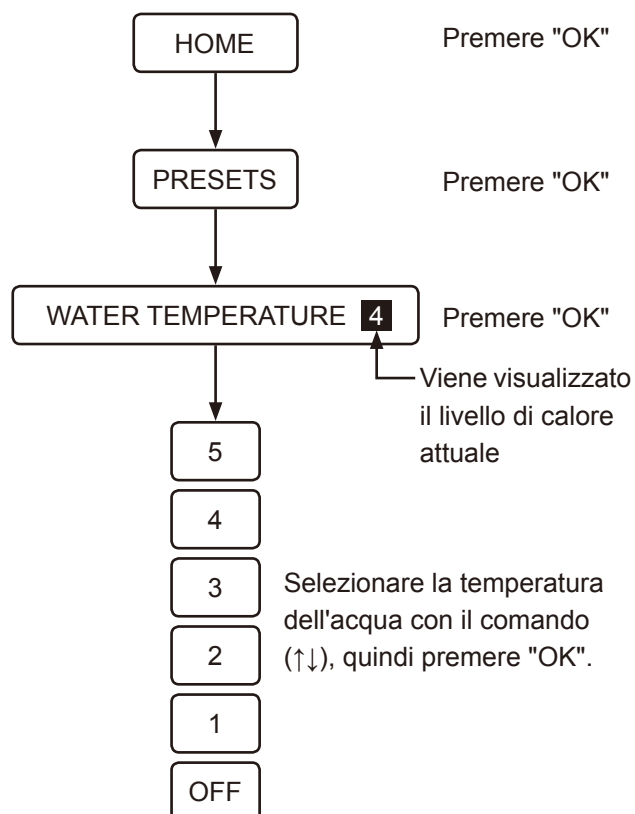

### FORZA DI SPRUZZO (ANTERIORE)

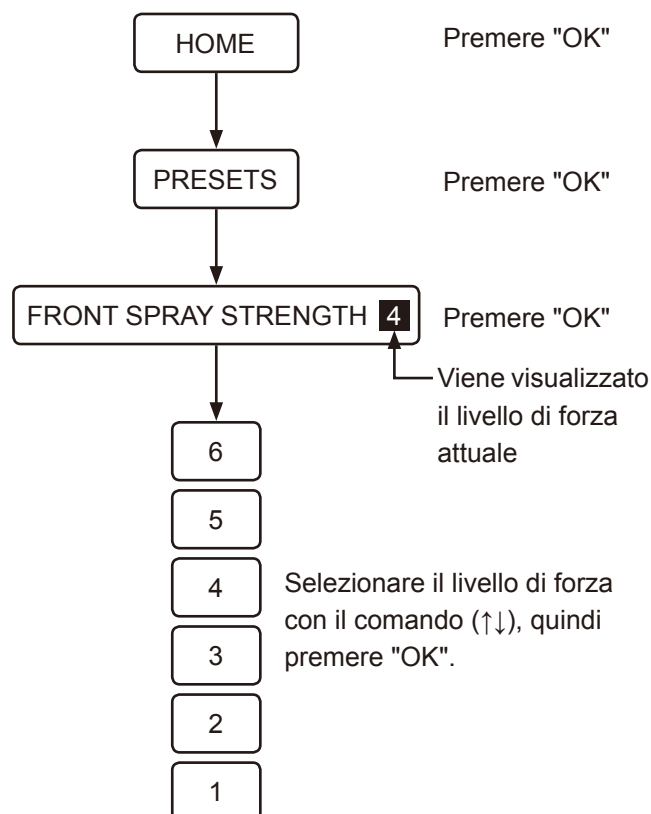

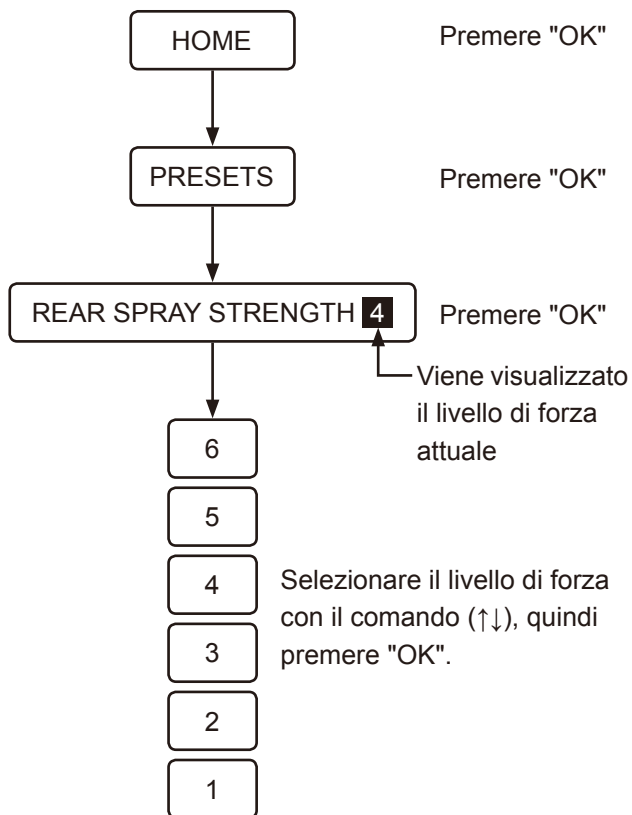
**FORZA DI SPRUZZO (POSTERIORE)**

**NOTA:**

- La funzione di lavaggio non si può azionare senza sedere sul sedile.
- Il getto d'acqua termina automaticamente dopo circa 2 minuti.
- L'acqua fuoriesce da un punto vicino agli ugelli al momento in cui ci si siede sul sedile del gabinetto, subito prima o subito dopo la funzione di lavaggio. Non si tratta di un malfunzionamento.
- La temperatura dell'acqua del getto potrebbe scendere al di sotto del previsto quando la temperatura dell'acqua immessa è estremamente bassa, per esempio in inverno.
- Per creare meno spruzzi d'acqua durante l'uso della funzione di lavaggio, sedersi più indietro sul sedile.
- Solo se è installata un'unità di scarico automatico 46944001 e quando il pulsante sul serbatoio viene premuto, il getto d'acqua non funziona.
- Evitare l'uso molto prolungato del getto. Non usare il getto per lavare l'interno di retto, vagina o uretra.
- Non usare questa funzione per stimolare movimenti intestinali. Inoltre, non defecare intenzionalmente mentre si usa questa funzione.
- Non usare questa funzione in presenza di dolore o infiammazione nelle parti intime.
- Se si stanno eseguendo trattamenti medici sulle parti intime, seguire le istruzioni del medico per l'utilizzo di questa funzione.

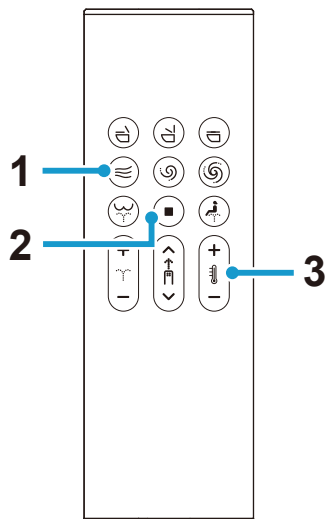
## ■ Asciugatura con aria calda (funzionamento pulsante anteriore)



- 1 Pulsante (asciugatura): Asciugatura con aria calda
- 2 Pulsante (stop): interrompe la funzione di asciugatura
- 3 Pulsante (regolazione temperatura asciugatura): regola la temperatura dell'asciugatrice (3 livelli: Bassa, Media, Alta)  
 [LOW]: temp. ambiente.  
 [MEDIUM]: circa 40 °C  
 [HIGH]: circa 55 °C

### NOTA:

- La temperatura di asciugatura tornerà all'impostazione iniziale quando la funzione di asciugatura si interrompe.
- La funzione di asciugatura si interrompe automaticamente dopo circa 4 minuti.

## Funzionamento dello schermo posteriore

### TEMP ASCIUGATRICE

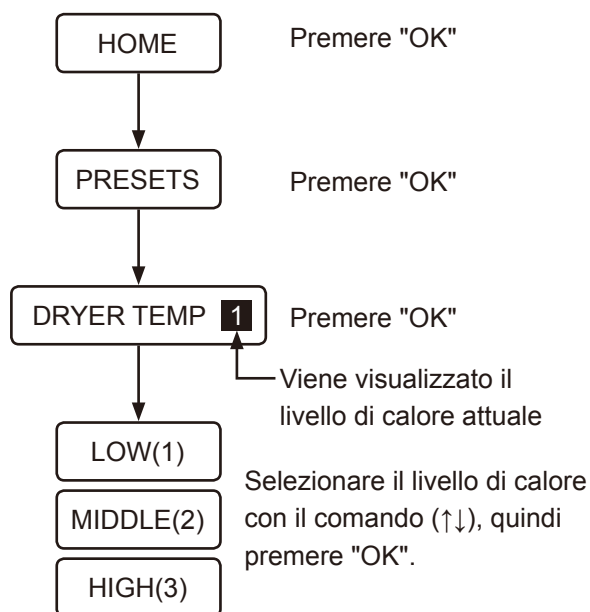



## ■ Funzionamento con smartphone (iOS e Android)

È possibile azionare la toilette con uno smartphone abilitato Bluetooth®\* utilizzando l'applicazione dedicata "Sensia Arena".

\* Bluetooth è un marchio registrato di Bluetooth SIG, Inc.

### NOTA:

- Leggere le "Precauzioni per l'uso del Bluetooth®" prima di usare questa funzione. ([pagina 220](#))
- Dopo l'esecuzione del passaggio con l'icona ⌚ 1, eseguire le operazioni con le icone ⌚ da 2 a ⌚ 4 entro 1 minuto.

## Installazione dell'applicazione

Cercare "Sensia Arena" nell' App Store o Google Play e installarla.



## Impostazione iniziale della app "Sensia Arena"

Prima dell'impostazione, attivare il Bluetooth sullo smartphone.

1. Aprire la app e accettare l'Esclusione di responsabilità.

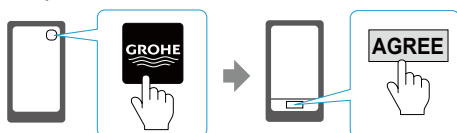

2. Premere contemporaneamente i pulsanti (stop) e (regolazione della diminuzione della temperatura di acqua/asciugatura) per più di 2 secondi (⌚ 1).

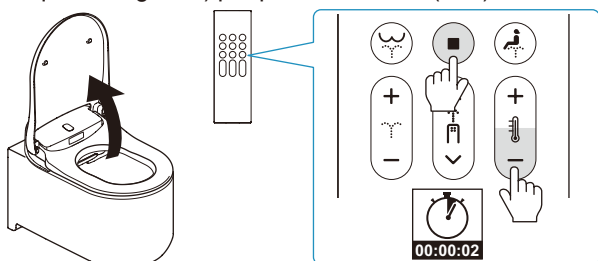

3. Associare la toilette con lo smartphone, facendo riferimento a "Registrazione dell'associazione" (⌚ 2).

## Registrazione dell'associazione

1. Toccare la pagina superiore dell'app (⌚ 3).



2. Quando compare il messaggio [Bluetooth pairing request] confermare il dispositivo [Shower Toilet] e toccare [Pair] (⌚ 4).

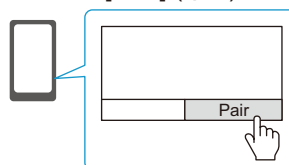

Il WC indica che l'associazione è stata completata quando si sente un suono. Dopo che l'associazione è stata completata, le volte successive non occorre ripetere l'impostazione iniziale.

### NOTA:

- Per gli smartphone Android è richiesto Android 6.0 o una versione successiva.
- A seconda del modello di smartphone Android, l'applicazione potrebbe non funzionare correttamente.



### *Precauzioni per l'uso del Bluetooth®*

#### **Mantenere l'unità sedile e il telecomando lontano da dispositivi che emettono onde radio**

Mantenere l'unità del sedile e il telecomando per quanto possibile lontano dai seguenti dispositivi, per evitare gli effetti negativi causati dalle interferenze radio.

- Microonde
- Dispositivi Wireless LAN
- Dispositivi compatibili con Bluetooth® diversi dagli smartphone
- Vicino ad altri dispositivi che emettono onde radio nella banda dei 2,4 GHz (telefoni cordless digitali, dispositivi audio wireless, console di gioco, periferiche per PC, ecc.)
- Se si porta un defibrillatore cardiaco impiantabile (pacemaker), tenere il telecomando lontano almeno 22 cm dall'impianto.

#### **NOTA:**

- Attenzione a non far cadere lo smartphone dentro il vaso del gabinetto. GROHE non è ritenuta responsabile per qualsiasi danno verificatosi allo smartphone.
- GROHE non garantisce che questa funzione lavori su tutti gli smartphone compatibili con la connessione Bluetooth.
- È possibile collegare solo 1 smartphone alla volta al WC.
- Nel WC si possono memorizzare fino a 7 informazioni di accoppiamento di smartphone. Se si accoppia un 8° smartphone, lo smartphone con le informazioni di accoppiamento meno recenti dovrà essere accoppiato di nuovo per essere attivato.
- Se il WC è collegato allo smartphone, le operazioni della funzione di lavaggio (volume del getto, posizione dell'ugello, ecc.) eseguite con il telecomando sono disabilitate. Il pulsante  (stop) può comunque essere azionato per interrompere la funzione di lavaggio.
- Premere il pulsante  (stop) per terminare la connessione Bluetooth.
- Quando si aziona la toilette con uno smartphone, azionarlo all'interno della stanza da bagno. Inoltre, non azionare la toilette con lo smartphone mentre viene utilizzata da qualcun altro.

## **Condizioni per l'uso di questa App**

1. GROHE non sarà responsabile della precisione, l'utilità, la completezza, l'applicabilità a determinati obiettivi e la sicurezza delle informazioni contenute in questa applicazione.
2. A eccezione dei casi di dolo o colpa grave di GROHE, GROHE non sarà responsabile in alcun modo nel caso in cui un utente subisca danni di qualsiasi genere dovuti all'utilizzo di questa applicazione o all'impossibilità del suo utilizzo.
3. I clienti accettano che le responsabilità relative all'uso di questa app sono a carico dei clienti stessi. La responsabilità e l'onere derivanti dalla risoluzione di qualsiasi controversia che dovesse insorgere tra un utente e una terza parte sono a carico dell'utente, in quanto GROHE non sarà ritenuta responsabile in alcuna forma.
4. GROHE non sarà responsabile nel caso in cui le informazioni registrate o fornite da un utente attraverso questa applicazione vadano perse, anche per cause imputabili a GROHE.
5. GROHE non sarà responsabile in qualsiasi forma in caso si verifichino contestazioni o danni durante l'utilizzo di un servizio correlato da parte dell'utente. GROHE non prevede alcuna forma di garanzia nei confronti di questa applicazione, comprensiva di funzioni, qualità, continuità di funzionamento e questioni relative all'esistenza o non esistenza di violazioni dei diritti di altre parti.

## Impostazioni

### ■ Funzione di apertura e chiusura automatica coperchio/sedile

È possibile impostare la funzione di apertura/chiusura automatica del coperchio del sedile o del coperchio insieme al sedile.

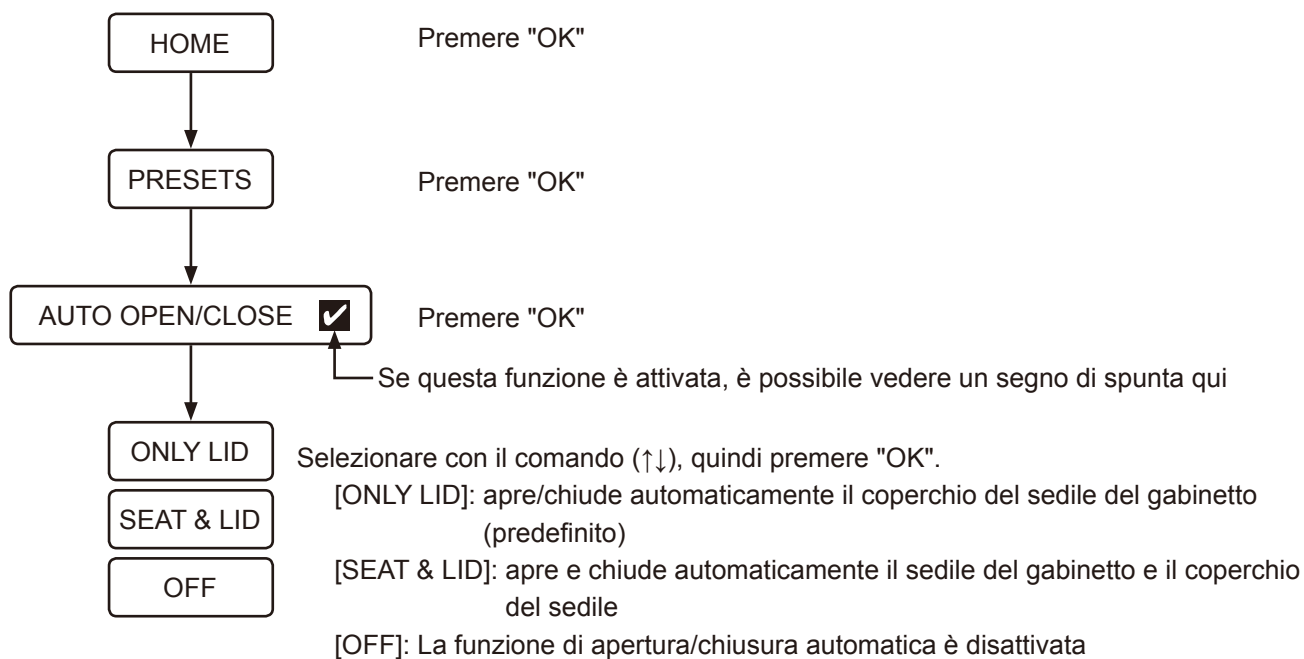

#### NOTA:

- La luce solare diretta o un'apparecchiatura di riscaldamento potrebbero causare malfunzionamenti al sensore, provocando l'apertura automatica del coperchio del sedile del gabinetto.
- Aprire o chiudere delicatamente il sedile del gabinetto quando lo si fa manualmente. Una forza eccessiva potrebbe danneggiare il coperchio del sedile.
- Non arrestare o invertire manualmente la direzione mentre il sedile o il coperchio del gabinetto stanno effettuando apertura e chiusura automatica.  
Si potrebbe danneggiare o causare il malfunzionamento della chiusura automatica.

## ■ Funzione di scarico automatico (OPZIONE)

\* Questa funzione è disponibile solo quando il serbatoio GROHE, dotato di kit di installazione per scarico automatico (venduto separatamente), viene installato insieme a questo prodotto.

Come impostazione predefinita, la toilette si scarica automaticamente circa 6 secondi dopo che l'utente si è alzato dalla stessa.

È possibile cambiare questo ritardo di scarico nelle impostazioni.

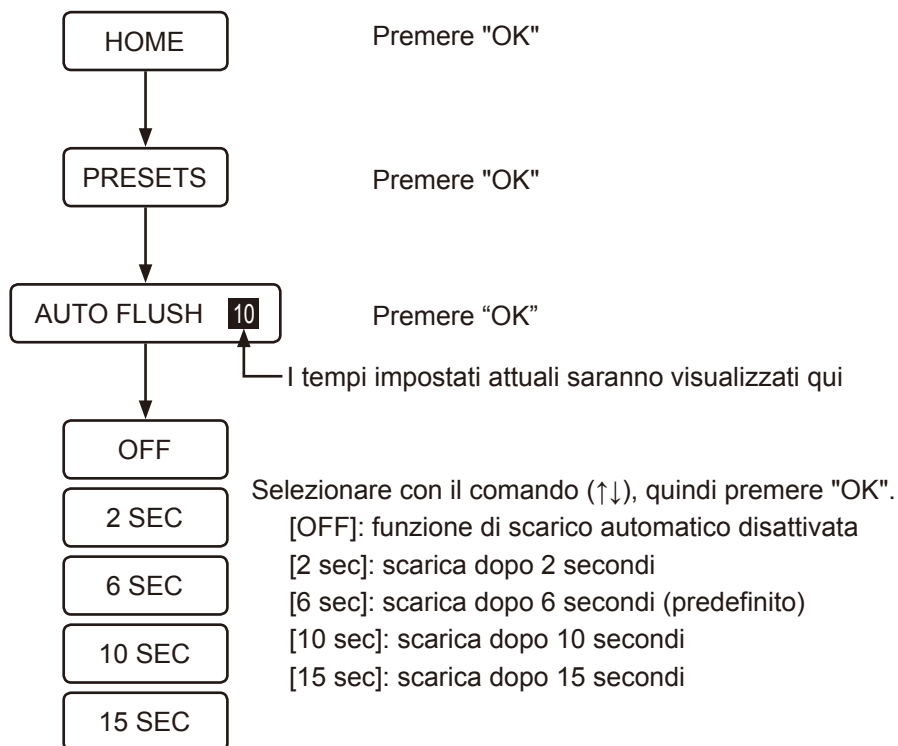

### NOTA:

- La funzione di scarico automatico non si attiva se la persona rimane seduta sulla toilette per meno di 10 secondi.

## ■ Prescarico (OPZIONE)

\* Questa funzione è disponibile solo quando il serbatoio GROHE, dotato di kit di installazione per scarico automatico (venduto separatamente), viene installato insieme a questo prodotto.

Quando l'utente si siede sul sedile del gabinetto, una piccola quantità di acqua verrà scaricata nel vaso del gabinetto per ridurre al minimo l'accumulo di macchie.

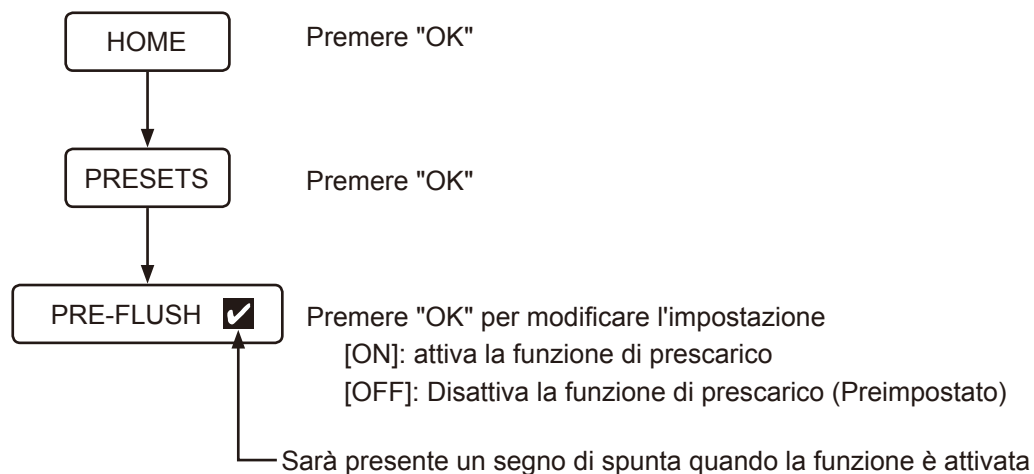

### NOTA:

- Quando si preme il pulsante dello sciacquone subito dopo l'attivazione della funzione di prescarico, l'azione pulente potrebbe diminuire.

## ■ Funzione luce notturna

Quando il sensore rileva un utente, una luce fioca illumina l'interno del vaso. Quando la persona si allontana dal WC, la luce si spegne automaticamente dopo circa 1 minuto.

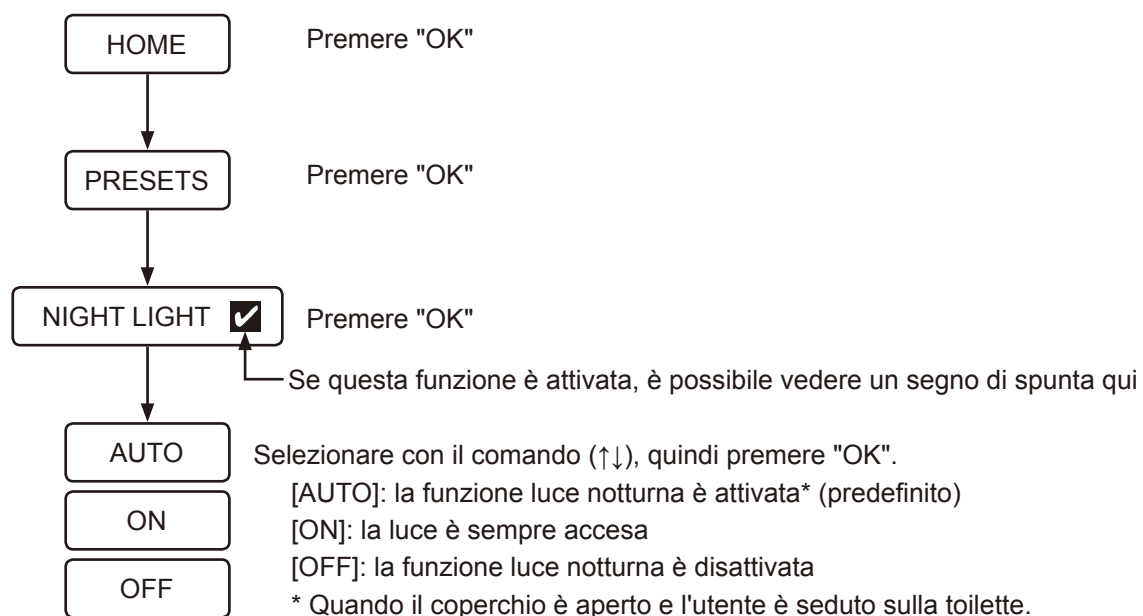

### NOTA:

- Quando il Plasmacluster Ion (vaso del gabinetto) è impostato su attivo (on), la luce blu ha priorità.

## ■ Plasmacluster® Ion

Ci sono due modalità per la funzione Plasmacluster Ion: Plasmacluster Ion (vaso del gabinetto) e Plasmacluster Ion (ambiente).

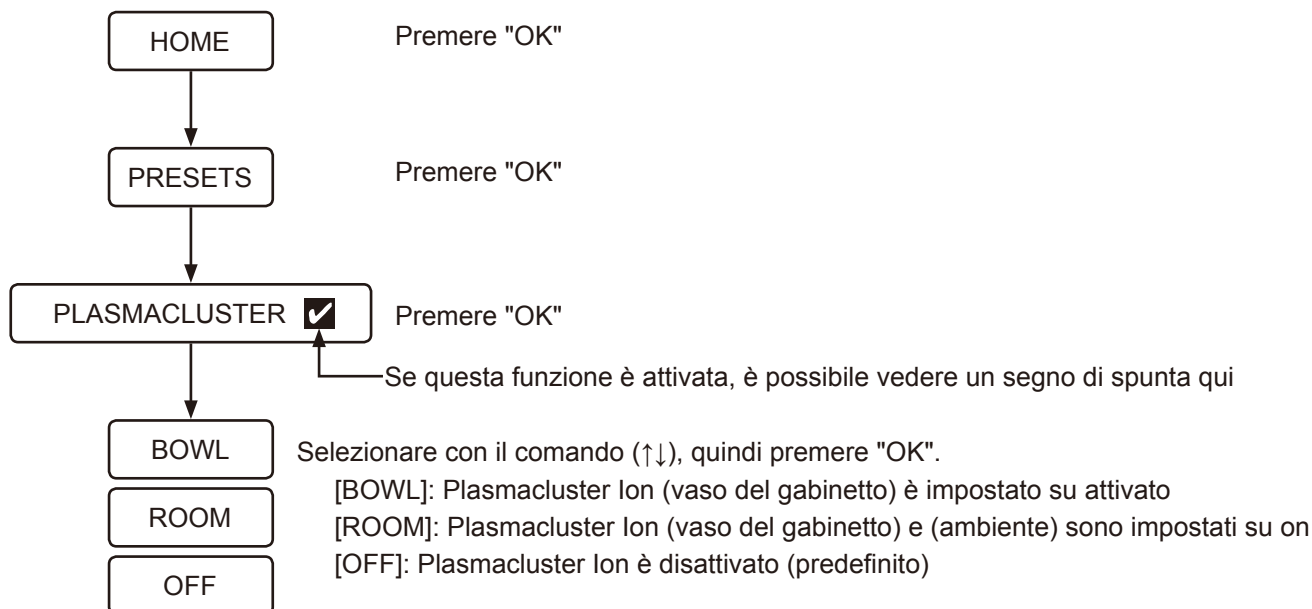

### Plasmacluster® Ion (vaso del gabinetto)

La funzione Plasmacluster rilascia ioni positivi e negativi nel vaso per eliminare spore di muffa galleggianti e batteri depositati all'interno del vaso. È efficace anche per la superficie posteriore del sedile del gabinetto, nelle aree che non possono essere raggiunte dall'acqua di scarico del gabinetto. Questa funzione elimina anche la generazione di odori eliminando i batteri che causano gli odori. Plasmacluster Ion (vaso del gabinetto) funziona nel modo seguente:

- Plasmacluster Ion (vaso del gabinetto) inizia a funzionare a intermittenza quando la funzione Plasmacluster è impostata su [BOWL] e il coperchio del sedile del gabinetto viene chiuso.

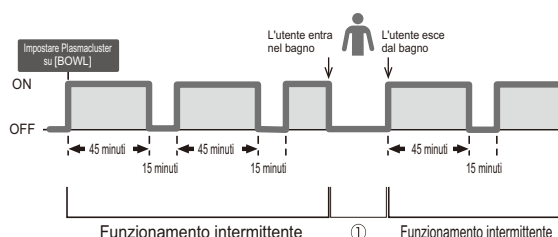

- Quando l'utente viene rilevato dalla toilette mentre Plasmacluster Ion (vaso del gabinetto) è attivato, questa funzione si interrompe temporaneamente, come mostrato in ① della figura sopra.
- Quando l'utente viene rilevato e il coperchio del sedile del gabinetto viene aperto (mediante la funzione di apertura e chiusura automatica del sedile/coperchio, o da parte dell'utente) mentre Plasmacluster Ion (vaso del gabinetto) è attivato, una luce blu si illumina all'interno del vaso per un determinato periodo di tempo.
- Quando si effettua lo scarico della toilette mentre Plasmacluster Ion (vaso del gabinetto) è attivato, la luce blu si illumina all'interno del vaso per un determinato periodo di tempo.
- Quando il coperchio del sedile del gabinetto viene chiuso mentre è attivato Plasmacluster Ion (vaso del gabinetto), la luce blu lampeggia all'interno del vaso.
- Plasmacluster Ion (vaso del gabinetto) riprende a funzionare in modo intermittente dopo aver chiuso il coperchio del sedile del gabinetto.

**NOTA:**

- Si sentirà il suono dell'aria che soffia mentre Plasmacluster Ion (vaso del gabinetto) è in funzione.
- Potrebbe esserci un leggero odore di ozono generato dal generatore di ioni, ma la concentrazione è talmente piccola da non avere alcuna influenza negativa sulla salute.
- Chiudere il coperchio per massimizzare l'effetto di questa funzione.
- Quando si utilizza Plasmacluster Ion (vaso del gabinetto), attivare la funzione di apertura/chiusura automatica o chiudere manualmente il coperchio del sedile del gabinetto.
- Plasmacluster Ion (vaso del gabinetto) non funziona quando il coperchio del sedile del gabinetto è stato rimosso.

**\*1. (Spore di muffe galleggianti)**

|                          |  |
|--------------------------|--|
| Organizzazione del test: | Associazione servizio sanitario di Ishikawa  |
| Metodo di test:          | Ioni di Plasmacluster sono stati rilasciati in un laboratorio equivalente alla dimensione di una stanza di circa 132 piedi quadrati. La quantità di spore di muffe galleggianti è stata quindi analizzata con un campionatore d'aria.<br>(Concentrazione di Plasmacluster Ion: 3.000/cm <sup>3</sup> ) |
| Risultato del test:      | Eliminazione del 99% dei batteri dopo circa 195 minuti   |
| Efficacia:               | Si può prevedere un effetto simile quando si utilizza una concentrazione di ioni uguale a quella rilasciata dal generatore di ioni Plasmacluster utilizzato nel test in uno spazio di test di circa 132 piedi quadrati.  |

**\*2. (Batteri depositati)**

|                                 |  |
|---------------------------------|--|
| Organizzazione del test:        | Japan Food Research Laboratories   |
| Metodo di test:                 | I batteri sono stati depositati su un vetrino di saggio in uno spazio di test di circa 9 L. Gli ioni Plasmacluster sono stati quindi rilasciati nell'aria. Il vetrino di saggio è stato prelevato dallo spazio di test. Il tasso di rimozione dei batteri è stato analizzato dopo un periodo di coltura di due giorni.<br>(Concentrazione di Plasmacluster Ion: 90.000/cm <sup>3</sup> ) |
| Risultato del test:             | Oltre il 99% di rimozione di batteri al riferimento di 40 ore.   |
| Numero del certificato di test: | 12086808001-01   |
| Efficacia:                      | I risultati effettivi negli spazi reali possono variare a seconda dell'uso e delle condizioni ambientali, come temperatura e umidità. Gli ioni Plasmacluster sono efficaci contro i batteri che si sono depositati nel vaso del gabinetto. Tuttavia, la toilette deve comunque essere pulita regolarmente.   |

**\*3. (Batteri che causano odori)**

|                          |  |
|--------------------------|--|
| Organizzazione del test: | Test interni   |
| Metodo di test:          | I batteri che causano odori sono stati depositati su un vetrino di saggio in uno spazio di test di circa 9 L. Gli ioni Plasmacluster sono stati quindi rilasciati nell'aria. Il vetrino di saggio è stato prelevato dallo spazio di test. Il tasso di rimozione dei batteri è stato analizzato dopo un periodo di coltura di due giorni.<br>(Concentrazione di ioni: 70.000/cm <sup>3</sup> )                  |
| Risultato del test:      | Oltre il 99,0% di rimozione di batteri al riferimento di 30 ore.   |
| Efficacia:               | I risultati effettivi negli spazi reali possono variare a seconda dell'uso e delle condizioni ambientali, come temperatura e umidità. Gli ioni Plasmacluster sono efficaci contro i batteri che si sono depositati nel vaso del gabinetto. Tuttavia, la toilette deve comunque essere pulita regolarmente. L'effetto di rimozione degli odori potrebbe variare a seconda del tipo e dell'intensità dell'odore. |



## Plasmacluster® Ion (Ambiente)

La funzione Plasmacluster rilascia ioni positivi e negativi in tutto il bagno una volta al giorno per rinfrescare lo spazio della stanza da bagno grazie all'effetto sinergico con la funzione di assorbimento degli odori. Plasmacluster Ion (ambiente) funziona nel modo seguente:

- Questa funzione inizierà 22 ore dopo che l'utente ha impostato Plasmacluster su [ROOM], facendo riferimento all'ora in cui l'utente regola questa impostazione. Una volta attivato Plasmacluster Ion (ambiente), questa funzione si avvierà sempre alla stessa ora del giorno fino a quando l'utente non imposterà nuovamente questa funzione su un'altra ora del giorno.

Ad esempio: quando l'utente imposta Plasmacluster [ROOM] alle 6 del mattino

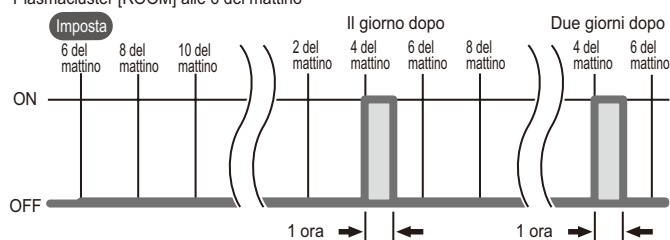

- Il coperchio del sedile del gabinetto rimarrà aperto mentre Plasmacluster Ion (ambiente) è in funzione.
- Plasmacluster Ion (ambiente) non funzionerà per quel giorno, se la toilette viene utilizzata all'inizio del suo funzionamento.
- Plasmacluster Ion (ambiente) funzionerà alla stessa ora (22 ore dopo l'ora di attivazione iniziale) dal giorno successivo.
- Plasmacluster Ion (ambiente) interromperà il funzionamento e non funzionerà per quel giorno quando una delle operazioni (per esempio, azionamento a distanza) viene eseguita mentre Plasmacluster Ion (ambiente) è in funzione.
- Plasmacluster Ion (ambiente) funzionerà alla stessa ora (22 ore dopo l'ora di attivazione iniziale) dal giorno successivo.

### NOTA:

- Si sentirà il suono dell'aria che soffia mentre Plasmacluster Ion (ambiente) è in funzione.
- Potrebbe esserci un leggero odore di ozono generato dal generatore di ioni, ma la concentrazione è talmente piccola da non avere alcuna influenza negativa sulla salute.
- Quando si utilizza Plasmacluster Ion (ambiente), impostare la funzione di apertura/chiusura automatica su attivata.

## ■ Plasmacluster® Ion per Luce blu (Vaso del Gabinetto)

Quando si seleziona [BOWL] o [ROOM] per la funzione Plasmacluster Ion, una luce blu illumina l'interno del vaso quando viene rilevato l'utente o quando il coperchio del sedile del gabinetto viene aperto. È possibile spegnere la luce blu come opzione.

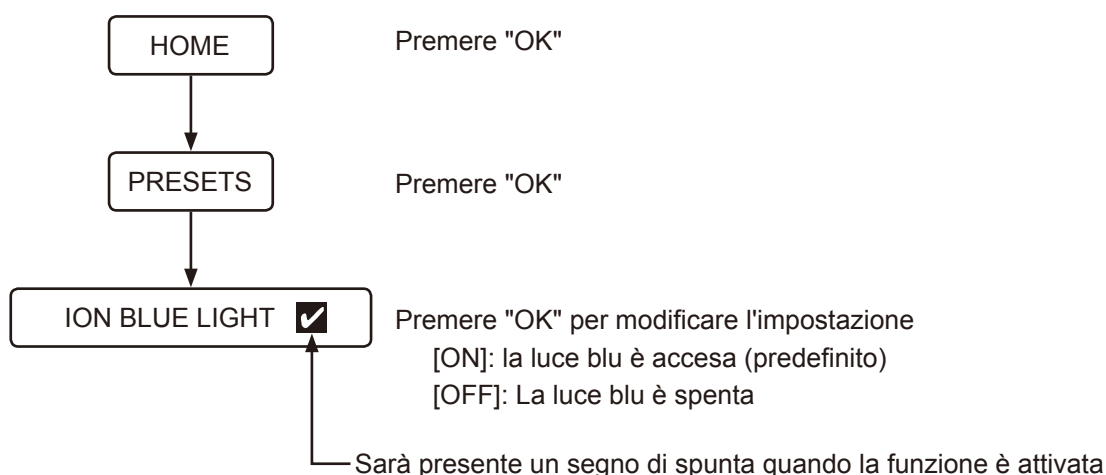

## ■ Funzione di assorbimento degli odori

La funzione di assorbimento degli odori verrà attivata all'apertura del coperchio del gabinetto o quando l'utente si siede sul sedile del gabinetto. Si arresta automaticamente circa 1 minuto dopo che l'utente si è alzato dalla toilette. È possibile attivare o disattivare la funzione di assorbimento degli odori, che rimuove gli odori dall'interno del vaso del gabinetto, nelle impostazioni.

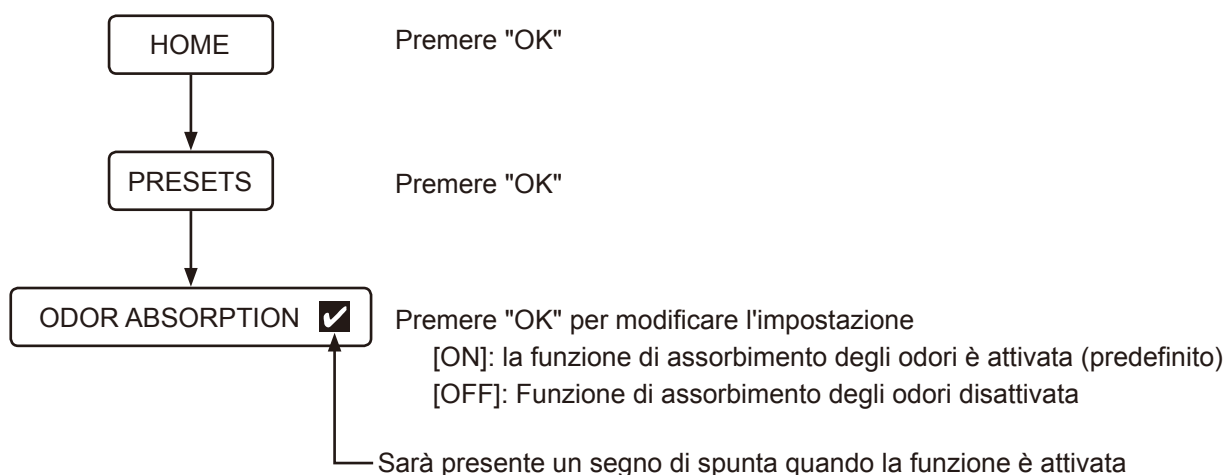

## ■ Pulsante sonoro

È possibile attivare o disattivare il suono di funzionamento della toilette e la vibrazione del telecomando nelle impostazioni.

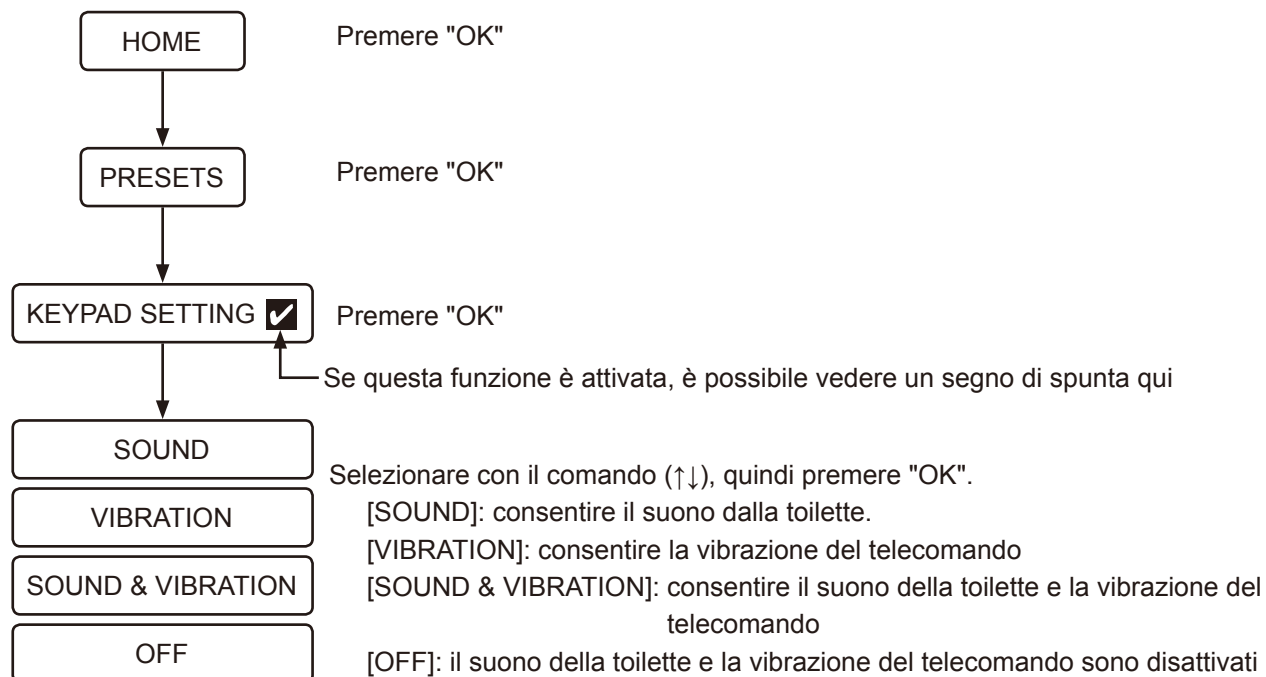

## ■ Cambio della lingua

È possibile cambiare la lingua delle schermate (Inglese/Tedesco/Francese/Spagnolo).

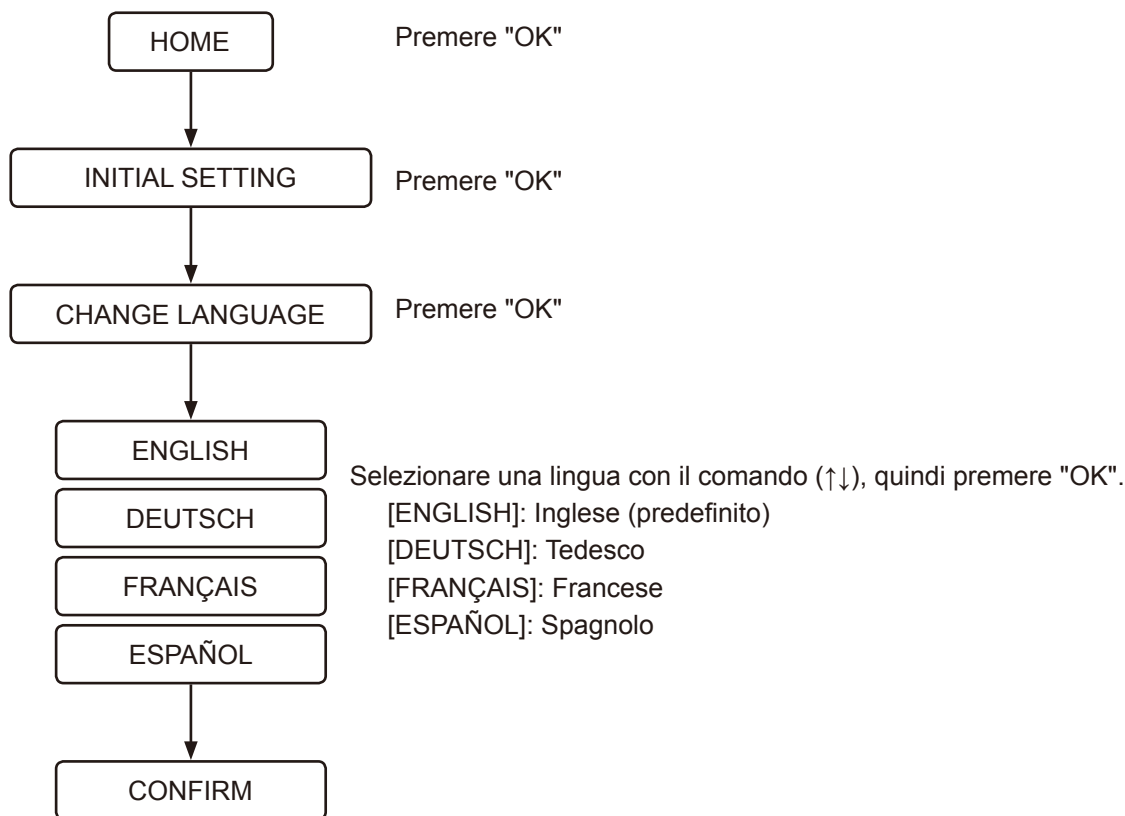

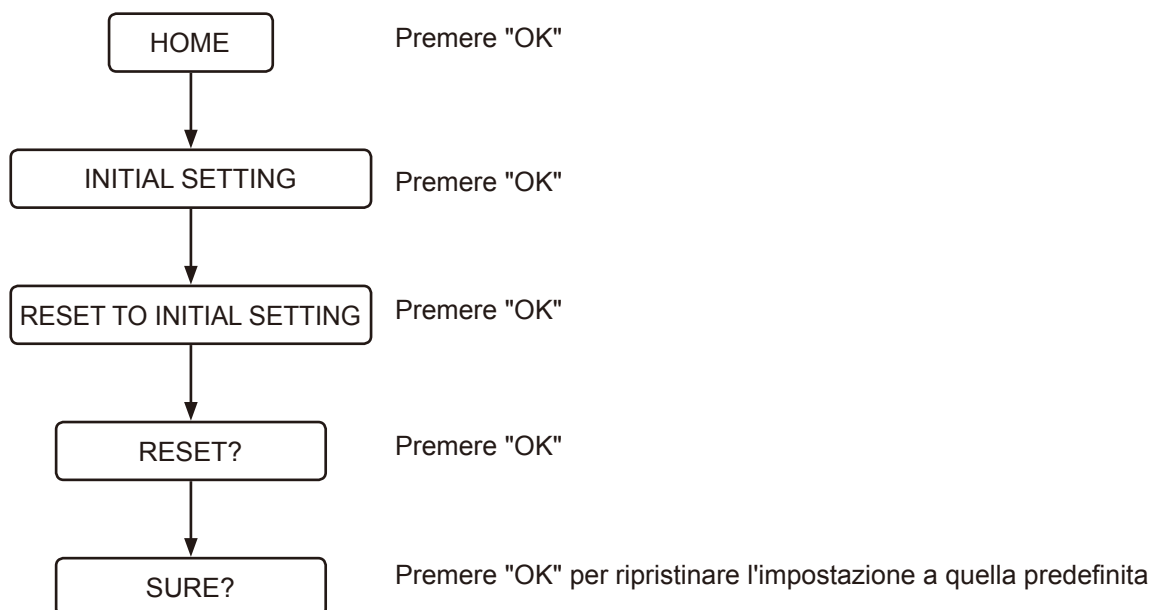

## ■ Ripristino delle impostazioni preimpostate

Tutte le funzioni, tranne le impostazioni della lingua, possono essere ripristinate alle impostazioni predefinite di fabbrica.



## ■ Schermo disattivato

Questa funzione arresta il funzionamento dell'unità principale quando non verrà utilizzata per un periodo di tempo prolungato.

- 1 Premere il pulsante  (alimentazione) per più di 2 secondi.  
Verrà visualizzato [DURING THE POWER-OFF, PRESS THE POWER BUTTON] e il telecomando vibrerà.
- 2 Se si desidera riaccendere l'alimentazione, premere il pulsante  (alimentazione) per più di 2 secondi.  
Lo schermo verrà acceso, il logo GROHE lampeggerà 3 volte in bianco e il telecomando vibrerà.

## ■ Accoppiamento

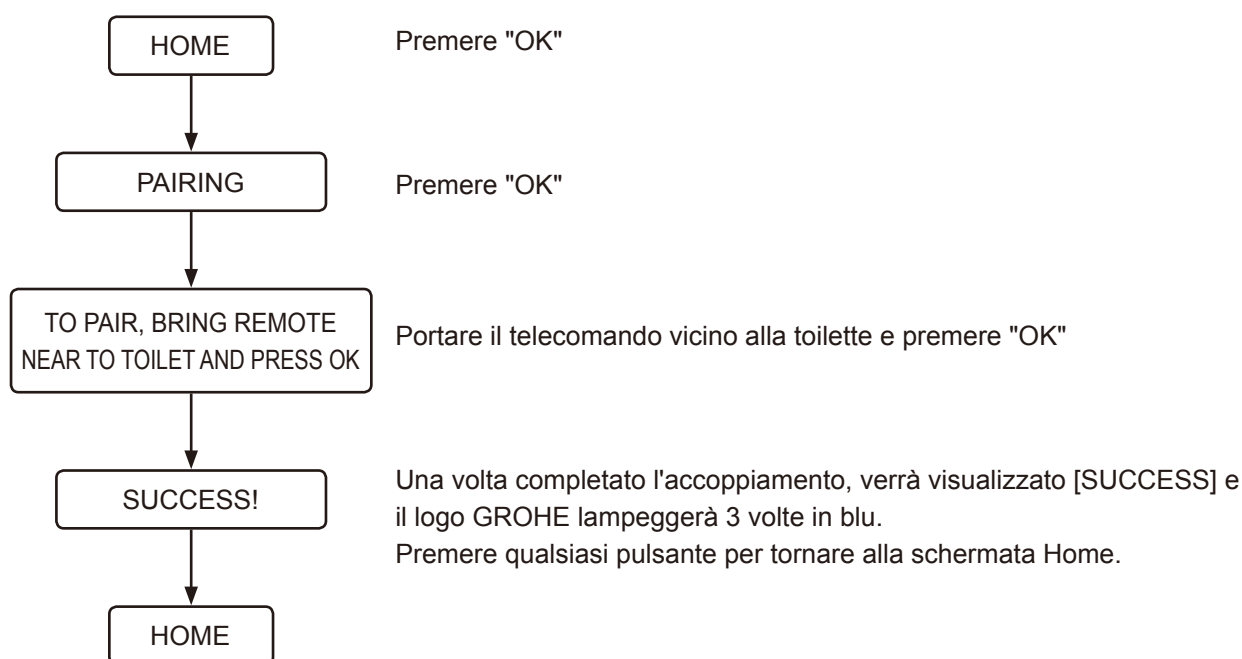

## Soluzione dei problemi

### Tutte le funzioni

#### Nessun funzionamento

##### Assenza di elettricità.

- Verificare l'interruzione di corrente, lo scatto di un interruttore o altre cause probabili.

##### L'alimentazione del WC è disattivata.

- Premere il pulsante di alimentazione della toilette per attivarla.

##### Si è verificato un cortocircuito.

- Spegnerne l'alimentazione del WC e richiedere un intervento di riparazione.

##### Viene applicata una tensione diversa da 220-240 V.

- Spegnerne l'alimentazione del WC e richiedere un intervento di riparazione.

#### Il telecomando non funziona

##### Il telecomando è spento.

- Premere il pulsante  (alimentazione) per più di 2 secondi per attivare l'alimentazione.

##### Le batterie sono scariche (quando il livello della batteria è dal 10 al 20%, il logo GROHE lampeggia in arancione o in rosso e viene visualizzato il messaggio [REPLACE THE BATTERY]).

- Sostituire le batterie con altre nuove. ([pagina 210](#))

##### Le batterie non sono inserite correttamente.

- Inserire le batterie nell'orientamento corretto.

##### Vicino all'unità del sedile o al telecomando ci sono degli elementi metallici.

- Allontanare gli elementi metallici.

##### Il WC è connesso allo smartphone.

- Premere il pulsante  (stop) per terminare la connessione Bluetooth.

##### Viene utilizzato un telecomando diverso da quello in dotazione.

- Se si usa un telecomando diverso da quello in dotazione, occorre registrarlo nella toilette. Per le procedure di registrazione, vedere la sezione seguente "Il telecomando non è registrato correttamente".

##### Il telecomando non è registrato correttamente.

- Seguire le procedure seguenti per registrare il telecomando al WC.

1. Staccare il telecomando dal supporto e portarlo vicino alla toilette.
2. Premere il pulsante  (OK).
3. Seguire il messaggio che compare sullo schermo.

##### L'utente sta toccando l'area al di fuori del raggio di rilevazione del pulsante.

- Toccare nuovamente il pulsante desiderato fino all'accensione del logo GROHE sulla parte inferiore del telecomando.

##### L'utente sta toccando il pulsante, mentre l'altra mano/l'altro dito è in contatto con il raggio di rilevazione del pulsante di altri pulsanti.

- Toccare nuovamente il pulsante desiderato senza toccare l'area attorno al raggio di rilevazione del pulsante.

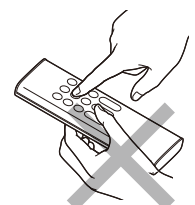

## Lavaggio

### L'acqua non emette il getto

La valvola di chiusura dell'acqua è chiusa.

- La valvola di chiusura dell'acqua si trova all'interno della cassetta. Richiesta di intervento.

Il filtro è intasato.

- Il filtro si trova all'interno del vaso del WC. Richiesta di intervento.

La pressione di erogazione dell'acqua è troppo bassa o è impostata al suo livello più basso.

- Premere + del pulsante di regolazione forza dello spruzzo. ([pagina 216](#))



Il sensore inferiore non rileva la persona.

- Sedersi sul sedile del gabinetto o modificare la posizione seduta. Per esempio, sedersi più indietro sul sedile.

Gli abiti dell'utente sono difficili da rilevare.

- Consentire al sensore di rilevare la pelle dell'utente.

Il WC sta scaricando.

- Non si tratta di un malfunzionamento. Lo scarico ha la priorità. Premere di nuovo il pulsante  (lavaggio posteriore),  (lavaggio frontale per donne) dopo che la toilette ha scaricato.

### Il getto d'acqua non è immediato

La temperatura dell'acqua fornita all'unità è troppo bassa.

- Non si tratta di un malfunzionamento. Quando la temperatura dell'acqua è estremamente bassa, come in inverno, potrebbe essere necessario più tempo del normale per lo spruzzo d'acqua, a causa della preparazione dell'acqua calda.

### L'acqua non è calda

La temperatura dell'acqua è impostata sul valore minimo.

- Selezionare [WATER TEMPERATURE] che si trova in [PRESET] e regolare la temperatura al livello appropriato. ([pagina 216](#))

La temperatura dell'acqua immessa è molto bassa.

- La temperatura dell'acqua del getto potrebbe scendere al di sotto del previsto quando la temperatura dell'acqua immessa è estremamente bassa, per esempio in inverno.

### La pressione dell'acqua è troppo bassa

L'impostazione della pressione dell'acqua è impostata sul livello più basso.

- Premere + del pulsante di regolazione forza dello spruzzo. ([pagina 216](#))

### Lo sportellino dell'ugello si muove

Una spazzola per la pulizia o altri strumenti hanno interferito con lo sportellino durante la pulizia e ciò ha reso instabile lo sportellino.

- Montare correttamente lo sportellino dell'ugello. ([pagina 247](#))

---

La direzione dello spruzzo del getto è imprecisa

L'allineamento del puntale dell'ugello non è nella posizione corretta.

- Allineare il puntale dell'ugello correttamente.

---

Dal sedile proviene un suono di tipo meccanico

Il sedile emette un suono di tipo meccanico quando si interrompe il getto.

- Non si tratta di un malfunzionamento. È il suono generato dal motore quando la toilette funziona correttamente. Non vi è alcun problema fino a quando si continua a regolare correttamente la pressione dell'acqua e/o la posizione dell'ugello.

## Assorbimento degli odori

---

La ventola dell'assorbimento degli odori continua a funzionare

Il sensore inferiore è sporco o bagnato.

- Pulire il sensore con un panno morbido inumidito.

Plasmacluster Ion (vaso del gabinetto) è in funzione.

- Non si tratta di un malfunzionamento. Plasmacluster Ion (vaso del gabinetto) funziona a intermittenza (funziona per 45 minuti, quindi fa una pausa di 15 minuti). La ventola di assorbimento degli odori funziona per 1 minuto dopo aver usato la toilette (quando l'utente si alza dalla toilette).

---

La ventola dell'assorbimento degli odori non funziona

La funzione [ODOR ABSORPTION] è disattivata.

- Impostare [ODOR ABSORPTION] su [ON]. ([pagina 228](#))

Il sensore corpo inferiore è sporco o l'utente è rimasto seduto sul sedile del gabinetto per più di 2 ore.

- Il sensore potrebbe rilevare in modo sbagliato. Pulire il sensore con un panno morbido inumidito. La ventola di assorbimento degli odori si arresta automaticamente dopo 2 ore di funzionamento continuo.

---

Gli effetti dell'assorbimento degli odori sono scarsi

La sporcizia sul filtro aria può ridurre gli effetti di assorbimento degli odori.

- Se si sentono odori, pulire il filtro aria. ([pagina 248](#))

## Scarico automatico

---

Il WC non scarica automaticamente

La funzione [AUTO FLUSH] è impostata su [OFF].

- Impostare [AUTO FLUSH] su una posizione diversa da [OFF]. ([pagina 222](#))

Un serbatoio di approvvigionamento idrico diverso dal serbatoio GROHE è stato installato insieme a questo prodotto.

- Questa funzione è disponibile solo quando il serbatoio GROHE, dotato di kit di installazione per scarico automatico (venduto separatamente), viene installato insieme a questo prodotto.



---

 Il flusso dell'acqua è scarso o la toilette non si scarica completamente

È stata usata molta carta igienica.

- Se si usa molta carta igienica, usando il pulsante  (scarico/ridotto), la toilette potrebbe non scaricarsi completamente. In questo caso, premere il pulsante  (scarico/completo).

---

 Il vaso è intasato

È stata usata molta carta igienica.

- Impostare la funzione [AUTO FLUSH] su [OFF], poi liberare il WC. ([pagina 222](#))
- \* Il WC potrebbe scaricare automaticamente durante la rimozione dell'ostruzione e l'acqua dentro il vaso potrebbe traboccare.

---

 Il lavaggio inizia quando si è seduti sul sedile del gabinetto

- Non si tratta di un malfunzionamento. La funzione di prescarico è in funzione. Quando l'utente si siede sul sedile del gabinetto, una piccola quantità di acqua verrà scaricata nel vaso del gabinetto per ridurre al minimo l'accumulo di macchie.

## Asciugatrice

---

 L'asciugatura non funziona

Il sensore corpo inferiore non rileva l'utente.

- Sedersi sul WC. O cambiare la posizione di seduta. Per esempio, sedersi più indietro sul sedile.

Gli abiti dell'utente sono difficili da rilevare.

- Consentire al sensore di rilevare la pelle della persona.

---

 L'aria non è calda

La funzione [DRYER TEMP] è impostata troppo in basso.

- Premere il pulsante  (regolazione della temperatura) per regolare la temperatura. ([pagina 218](#))

---

 L'aria calda si interrompe improvvisamente

La funzione di asciugatura è stata usata per più di 4 minuti.

- Premere nuovamente il pulsante  (asciugatura). ([pagina 218](#))

---

 Il suono dell'essiccatore è rumoroso



Quando [DRYER TEMP] è impostata su alta, il suono dell'asciugatrice diventa rumoroso a causa dell'aumento della velocità di rotazione della ventola.

- Impostare [DRYER TEMP] su medio o basso. ([pagina 218](#))

## Funzione di apertura e chiusura automatica coperchio/sedile

Il coperchio del sedile si chiude troppo velocemente

Il coperchio del sedile viene abbassato manualmente mentre la funzione di chiusura automatica è attivata.

- Non spingere il sedile/il coperchio verso il basso quando è attivata la funzione di chiusura automatica. Premere il pulsante  (apertura del sedile e del coperchio del gabinetto). Se il sedile non si apre o non si chiude premendo il pulsante  (apertura del sedile e del coperchio del gabinetto) e il pulsante  (chiusura del sedile e del coperchio del gabinetto), spegnere l'alimentazione della toilette e richiedere riparazioni.

Il sedile e il coperchio non si aprono e chiudono automaticamente

[AUTO OPEN/CLOSE] è impostato su [OFF].

- Impostare [AUTO OPEN/CLOSE] su [ONLY LID] o [SEAT & LID]. ([pagina 221](#))

Il coperchio del sedile non è stato montato correttamente.

- Montare il coperchio del sedile correttamente. ([pagina 242](#))

Il sensore superiore è bloccato o sporco.

- Pulire il sensore o rimuovere quello che sta bloccando il sensore.

Il coperchio del sedile si muove anche se non c'è nessuno vicino al WC

Il sensore superiore è esposto a luce solare diretta.

- Non esporre il sensore a luce solare diretta.

Il sensore superiore è bloccato o sporco.

- Pulire il sensore o rimuovere quello che sta bloccando il sensore.

Il coperchio del sedile rimane aperto

Il sensore superiore è bloccato o sporco.

- Pulire il sensore o rimuovere quello che sta bloccando il sensore.

Plasmacluster Ion (ambiente) è in funzione

- Non si tratta di un malfunzionamento. Al tempo impostato, Plasmacluster Ion (ambiente) funziona automaticamente aprendo il coperchio del sedile del gabinetto per rilasciare Plasmacluster Ion in modo da rinfrescare la stanza da bagno.

## Plasmacluster Ion (Vaso del Gabinetto)

Plasmacluster Ion (vaso del gabinetto) non funziona

[PLASMACLUSTER] è impostato su [OFF].

- Impostare [PLASMACLUSTER] su [BOWL] o [ROOM].

[AUTO OPEN/CLOSE] è impostato su [OFF].

- Plasmacluster Ion (vaso del gabinetto) funziona solo quando il gabinetto è chiuso. Impostare [AUTO OPEN/CLOSE] su un'impostazione diversa da [OFF].

Il coperchio del sedile del gabinetto è aperto.

- Plasmacluster Ion (vaso del gabinetto) funziona solo quando il gabinetto è chiuso. Chiudere manualmente il coperchio del sedile del gabinetto.

## Plasmacluster Ion (Ambiente)

Plasmacluster Ion (ambiente) non funziona

[PLASMACLUSTER] è impostato su [OFF] o [BOWL].

➤➤ Impostare [PLASMACLUSTER] su [ROOM].

[AUTO OPEN/CLOSE] è impostato su [OFF] e il sedile del gabinetto è chiuso.

➤➤ Impostare [AUTO OPEN/CLOSE] su un'impostazione diversa da [OFF].

Il bagno viene utilizzato quando Plasmacluster Ion (ambiente) è in funzione.

➤➤ Plasmacluster Ion (ambiente) smette di funzionare quando la toilette viene utilizzata. Non funziona per il resto della giornata. Plasmacluster Ion (ambiente) funziona all'ora impostata dal giorno successivo.

Plasmacluster Ion (ambiente) si ferma a metà strada

Alcune operazioni vengono eseguite mentre Plasmacluster Ion (ambiente) è in funzione.

➤➤ Plasmacluster Ion (ambiente) smette di funzionare quando viene eseguita un'altra operazione. Non funziona per il resto della giornata. Plasmacluster Ion (ambiente) funziona all'ora impostata dal giorno successivo.

## Disincrostazione

Viene visualizzata la schermata "PLEASE DESCALE" e il logo GROHE lampeggia in arancione.

\* Una volta avviata l'operazione di disincrostazione, questa non si interrompe nemmeno se si preme il pulsante  (stop). La toilette può essere utilizzata al termine della disincrostazione.

Queste indicazioni informano che è necessario eseguire la disincrostazione e sostituire il puntale dell'ugello.

➤➤ Effettuare la disincrostazione. (Acquistare il kit di decalcificazione venduto separatamente. Il numero prodotto è 46978001.)

➤➤ Sostituire il puntale dell'ugello. (Il puntale dell'ugello è incluso nel kit di decalcificazione. Acquistare il kit di decalcificazione venduto separatamente. Il numero prodotto è 46978001.)

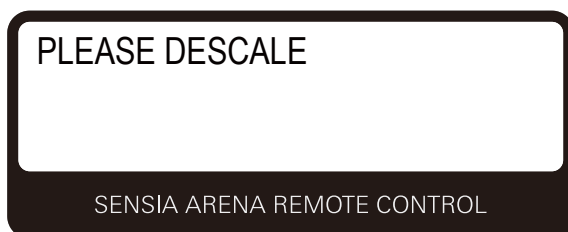

Sullo schermo appare [Rinse Error...Try again]

La valvola del kit di manutenzione è chiusa.

➤➤ Aprire la valvola, selezionare [OK] sullo schermo, quindi provare di nuovo ad eseguire la disincrostazione.

## App per smartphone

### Accoppiamento tra smartphone e WC non riuscito

**Il WC è già connesso con un altro smartphone.**

- Premere il pulsante  (stop) per terminare la connessione Bluetooth attuale. Poi riavviare l'applicazione ed eseguire di nuovo l'accoppiamento.

### Lo smartphone non si collega al WC

**Vicino all'unità ci sono elementi metallici.**

- Allontanare gli elementi metallici.

**Nell'applicazione è stata selezionato un altro WC.**

- Verificare i tre segnali acustici quando si collega lo smartphone al WC.

### Mancata connessione con il WC o mancato azionamento del WC per mezzo dell'applicazione

**Le informazioni di accoppiamento non sono state registrate sulla toilette.**

- Eseguire di nuovo l'accoppiamento nei seguenti casi: la prima volta in cui si utilizza l'applicazione; quando lo smartphone è stato sostituito con uno nuovo; utilizzando l'applicazione su una toilette diversa.

**Lo smartphone è stato sostituito con uno nuovo.**

- Scaricare l'applicazione ed eseguire di nuovo l'accoppiamento. Si noti che i dati salvati utilizzando il precedente smartphone non possono essere recuperati.

**La toilette è già connessa con un altro smartphone.**

- Premere il pulsante  (stop) per terminare la connessione Bluetooth attuale. Poi riavviare l'applicazione ed eseguire di nuovo l'accoppiamento.

**Il coperchio del sedile del gabinetto è chiuso.**

- Aprire il coperchio del sedile e riavviare l'applicazione.

**Più di 8 smartphone accoppiati.**

- Se sono accoppiati più di 8 smartphone, è necessario accoppiare nuovamente lo smartphone che è stato accoppiato prima degli 8 smartphone più recenti.

**La funzione Bluetooth dello smartphone è disattivata.**

- Attivare la funzione Bluetooth dello smartphone.

## Varie

---

Sono presenti gocce d'acqua sulla parte inferiore della toilette

Umidità elevata, con produzione di condensa.

- Pulire spesso le gocce d'acqua. Inoltre, ventilare adeguatamente la stanza da bagno.

---

Lo sportellino dell'ugello non si chiude

- Non si tratta di un malfunzionamento. L'otturatore dell'ugello rimane aperto durante l'assorbimento degli odori, Plasmacluster Ion (vaso del gabinetto) o (ambiente). Disattiva le impostazioni in base alle esigenze.

---

La modalità di sedile occupato è stata interrotta e ripristinata

- La modalità di sedile occupato potrebbe essere interrotta e ripristinata a causa di fenomeni elettromagnetici ambientali.

## Prima della pulizia

### ■ Indicazioni

Nella presente sezione, GROHE offre alcune indicazioni generali sul metodo di pulizia di questo prodotto. Si noti che alcuni strumenti di pulizia e detersivi non dovranno essere usati.

Come regola generale, per questo prodotto GROHE consiglia di usare detersivi multiuso liquidi.

### Utensili per la pulizia

#### Panni morbidi

➤➤ Per il sedile, il coperchio, il vaso

#### Spugna: usare una spugna morbida.

➤➤ Per i puntali degli ugelli

#### Scopino (non abrasivo)

➤➤ Per il vaso

#### Guanti di gomma: per prevenire la formazione di pelle ruvida sulle mani.

➤➤ Ripiegare i bordi dei guanti, per evitare l'entrata di acqua e detersivo.

### Detersivi

Detersivo per servizi igienici non abrasivo e neutro: rimuovere le contaminazioni gialle e/o nerastre dal vaso del WC.

➤➤ Parti in ceramica

#### NOTA:

- AQUA CERAMIC è un materiale che ha un'elevata natura idrofila e le contaminazioni attaccate alla vaso del gabinetto tendono ad essere rimosse facilmente. Tuttavia, è ancora necessario pulire. Se le contaminazioni rimangono sulla superficie della ceramica o le feci sono grasse, potrebbe essere difficile rimuoverle. Pulire il bagno periodicamente. Per sfruttare appieno l'effetto di AQUA CERAMIC, non utilizzare i seguenti detersivi e strumenti.
  - Forti detersivi a base di alcali/acidi
  - Detersivi abrasivi
  - Detersivi resistenti all'acqua o antivegetativi o agente di rivestimento superficiale
  - Strumenti di pulizia che danneggiano la superficie del materiale, come spazzole metalliche o abrasive

**AQUA  
CERAMIC**



- Impostare le funzioni [AUTO FLUSH] e [AUTO OPEN/CLOSE] su [OFF] durante la pulizia del WC, per evitare rilevazioni sbagliate. ([pagina 222](#)) ([pagina 221](#))

## Pulizia

### ■ Sedile del gabinetto, coperchio, protezione e telecomando (parti in plastica)

Inumidire un panno morbido e pulire le superfici.

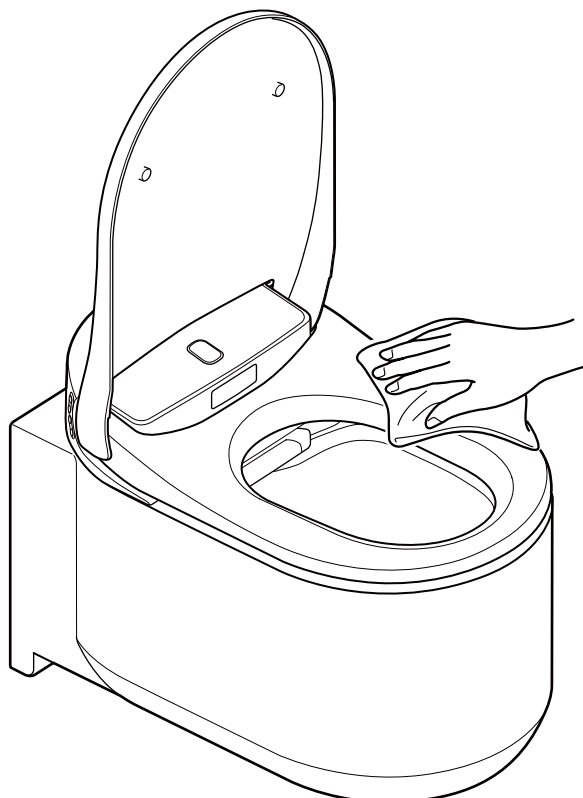

GROHE consiglia di pulire spesso il WC, per evitare la formazione di sporcizia sulle sue superfici. Strofinando con un panno umido si previene anche l'elettricità statica, che attrae le particelle di polvere che causano la contaminazione nerastra.

#### NOTA:

- Non usare panni asciutti o carta igienica per pulire le superfici, perché potrebbero causare graffi.
- Spegnerne l'alimentazione del WC durante la pulizia del telecomando, per evitare rilevazioni sbagliate.

## ■ Rimozione del coperchio per la pulizia

Il coperchio del sedile si rimuove facilmente. Questo è utile quando si pulisce la cerniera che normalmente è nascosta o quando si pulisce l'intero coperchio del sedile.

### NOTA:

- Spegnerne l'alimentazione del WC durante la rimozione del coperchio del sedile. In caso contrario, si potrebbero causare danni alle parti interne dell'unità sedile del WC.

## Rimozione del coperchio del sedile

1. Attivare l'alimentazione della toilette premendo il pulsante di alimentazione sulla toilette. ([pagina 208](#))

### NOTA:

- Non esercitare troppa forza sul coperchio del sedile, perché potrebbe danneggiarsi.
- Non aprire il sedile del gabinetto con il coperchio del sedile rimosso, in quanto ciò potrebbe causare graffi o danni al sedile del gabinetto.
- Non usare il WC senza il coperchio del sedile.

2. Aprire il coperchio del sedile.

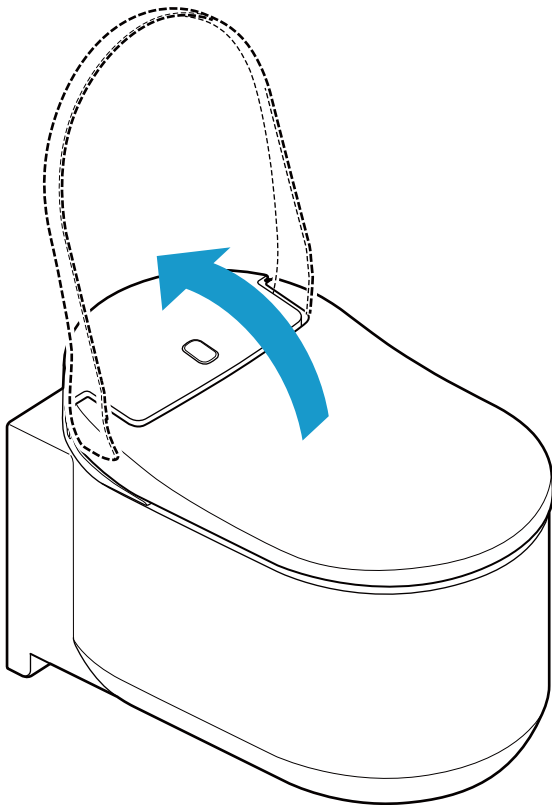



3. Far scorrere verso l'alto i fermi su ciascun lato del coperchio del sedile.

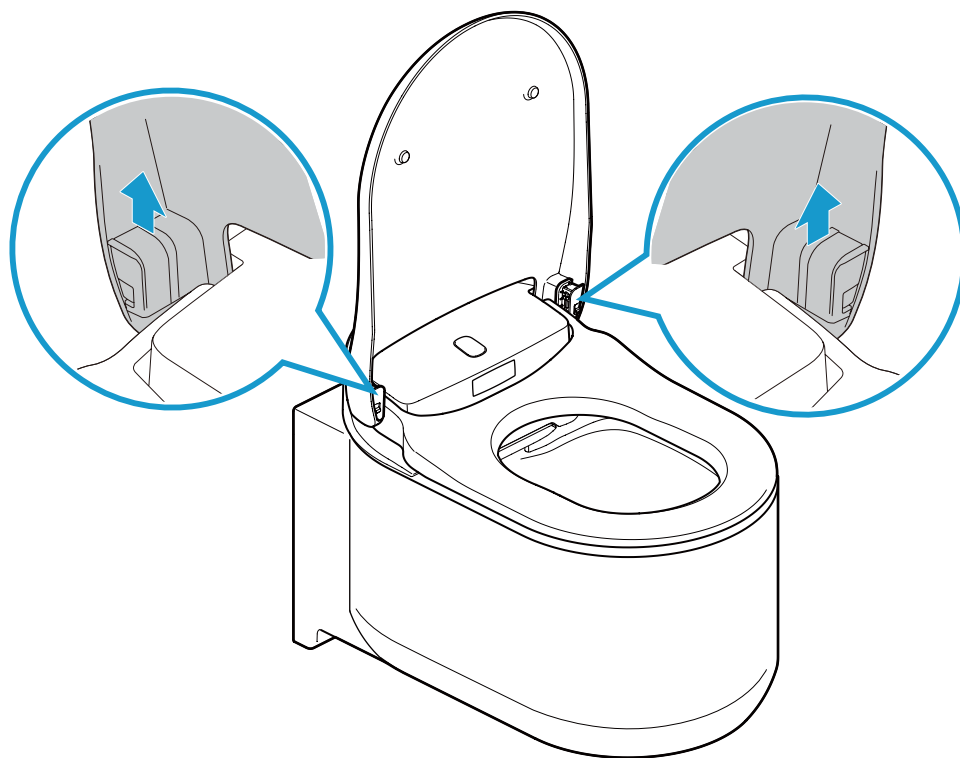

4. Chiudere il coperchio del sedile.

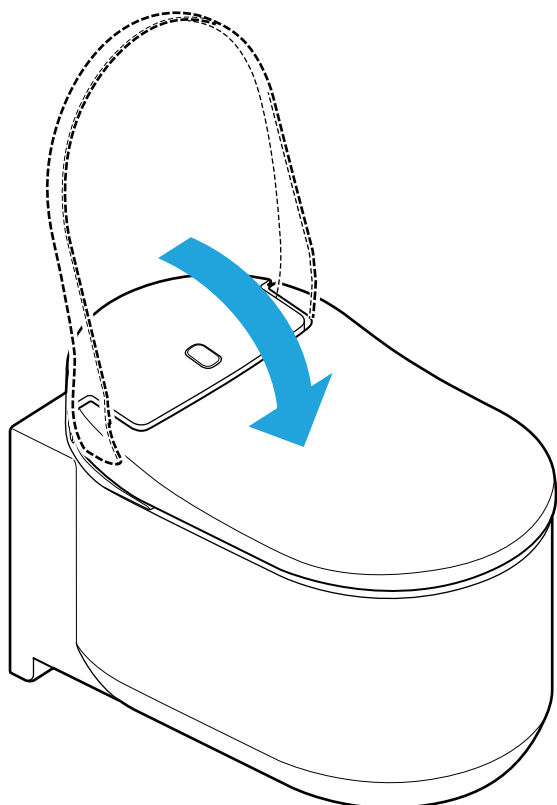

5. Sollevare il coperchio con entrambe le mani.

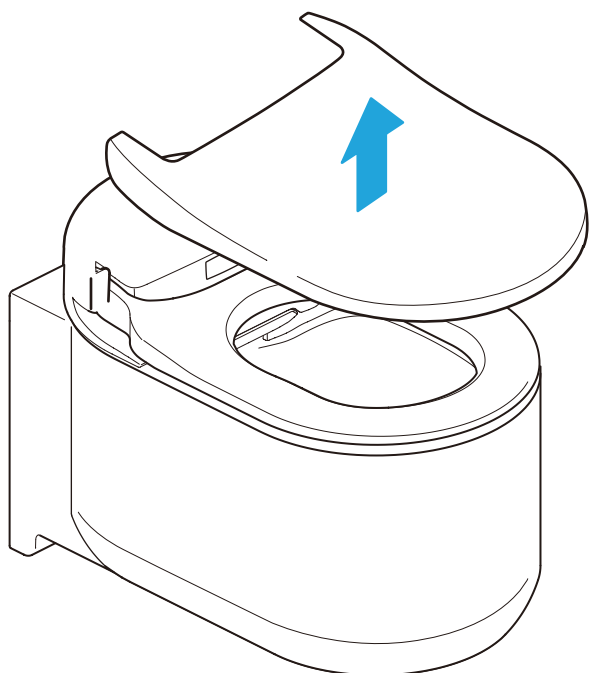

### **Montaggio del coperchio del sedile.**

---

1. Poggiare il coperchio sul WC.

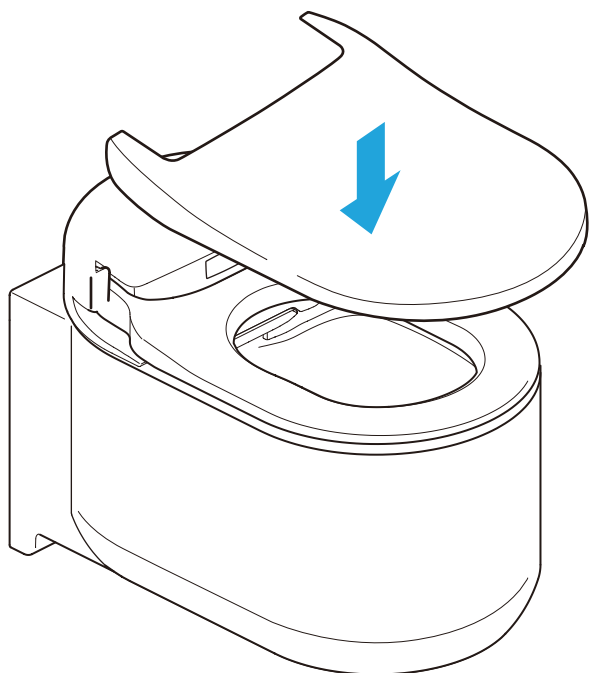

2. Aprire il coperchio del sedile.

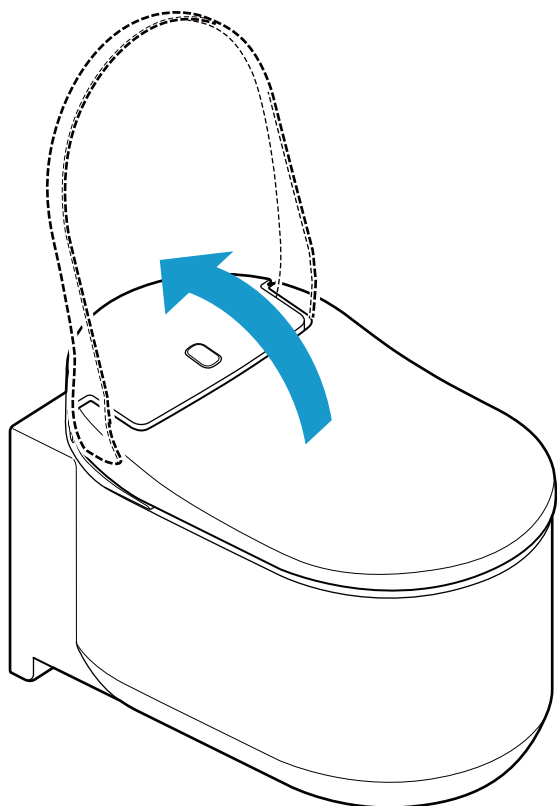

3. Far scorrere i fermi verso il basso. Verificare che i fermi siano inseriti saldamente. Quando è bloccato, si sente un "clic". Verificare che i fermi siano inseriti saldamente.

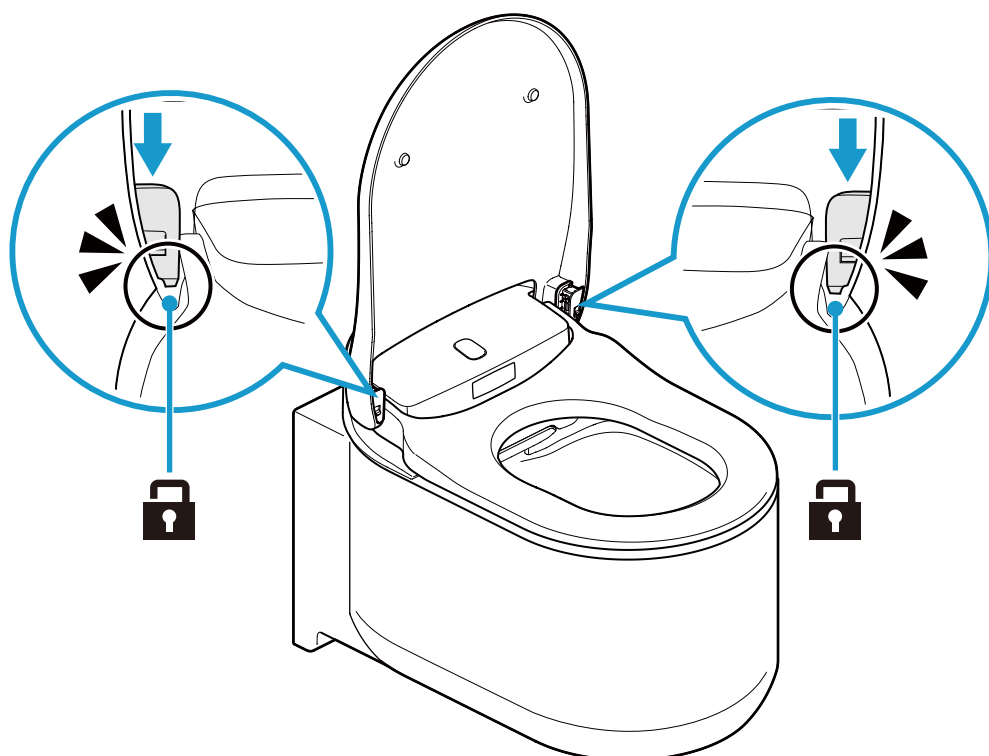

4. Attivare l'alimentazione, premendo il pulsante di accensione sul WC.

## ■ Vaso (parti in ceramica)

La superficie superiore e interna del vaso della toilette è trattata con un rivestimento speciale chiamato AQUA CERAMIC.

- Pulire il vaso con acqua o acqua calda, con una spazzola morbida o una spugna inumidita con detergente neutro.

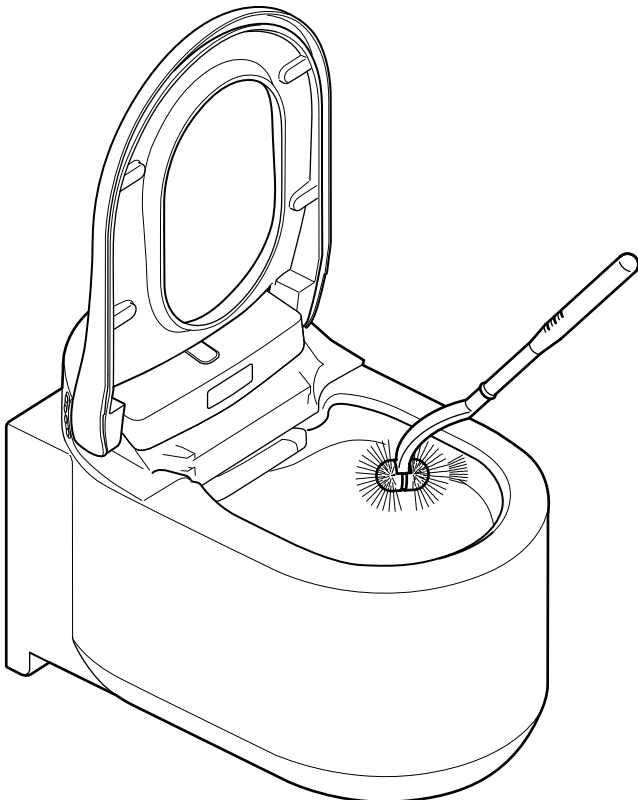

### NOTA:

- Non utilizzare detersivi clorurati, detersivi acidi o disinfettanti, perché i vapori dei gas potrebbero danneggiare il prodotto o causare guasti.
- Non usare acqua bollente, in quanto ciò potrebbe danneggiare il WC.
- Non utilizzare pennelli o detersivi abrasivi, perché questi deteriorano l'effetto della superficie Hyper Clean.

## ■ Sportellino ugello/Filtro aria

### Pulizia dello sportellino dell'ugello

**NOTA:**

- Non strofinare con panni asciutti o carta igienica, perché ciò causa graffi.
- Non utilizzare pennelli o detersivi abrasivi.
- Si noti che lo sportellino dell'ugello ha una parte superiore e una parte inferiore.
- Non esercitare troppa forza sullo sportellino dell'ugello, perché potrebbe danneggiarsi.

Lo sportellino dell'ugello si può rimuovere per facilitare la pulizia. Vedere la figura seguente.

1. Seguire la procedura di "Pulizia manuale dell'ugello" per aprire lo sportellino dell'ugello. ([pagina 250](#))
2. Rimuovere lo sportellino dell'ugello.

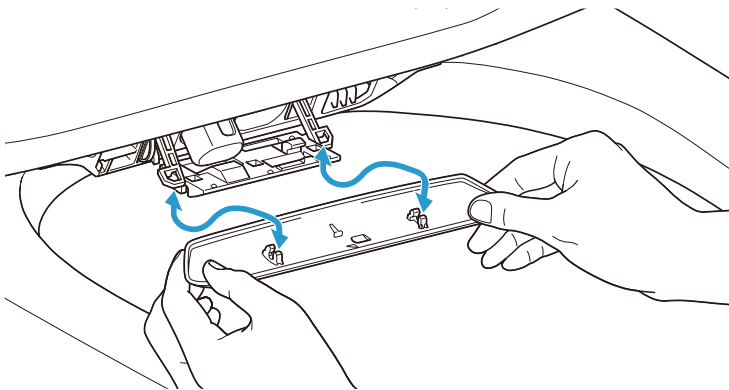

3. Pulire lo sportellino dell'ugello con un panno morbido.
4. Fissare lo sportellino dell'ugello. Produrrà un clic quando installato in posizione ben fissa.
5. Seguire la procedura di "Pulizia manuale dell'ugello" per chiudere lo sportellino dell'ugello. ([pagina 250](#))

## Pulizia del filtro aria

---

1. Seguire la procedura di “Pulizia manuale dell’ugello” per aprire lo sportellino dell’ugello. ([pagina 250](#))
2. Estrarre il filtro aria.

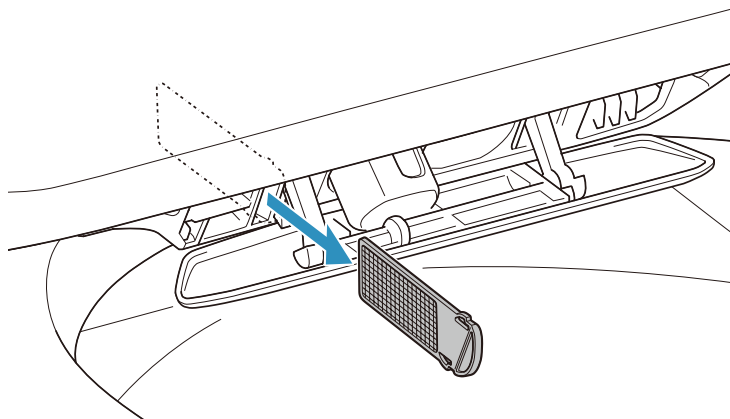

3. Lavare il filtro aria con acqua corrente.
4. Asciugare il filtro aria e spingerlo nella sua sede.

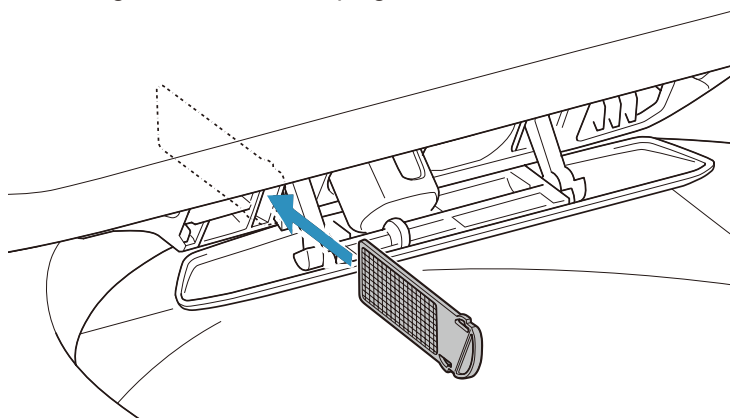

5. Seguire la procedura di “Pulizia manuale dell’ugello” per chiudere lo sportellino dell’ugello. ([pagina 250](#))

## ■ Ugello

### Pulizia dell'ugello con il telecomando

---

Per pulire l'ugello mentre si utilizza la toilette (stando seduti sul sedile), attenersi alla procedura seguente sul telecomando.

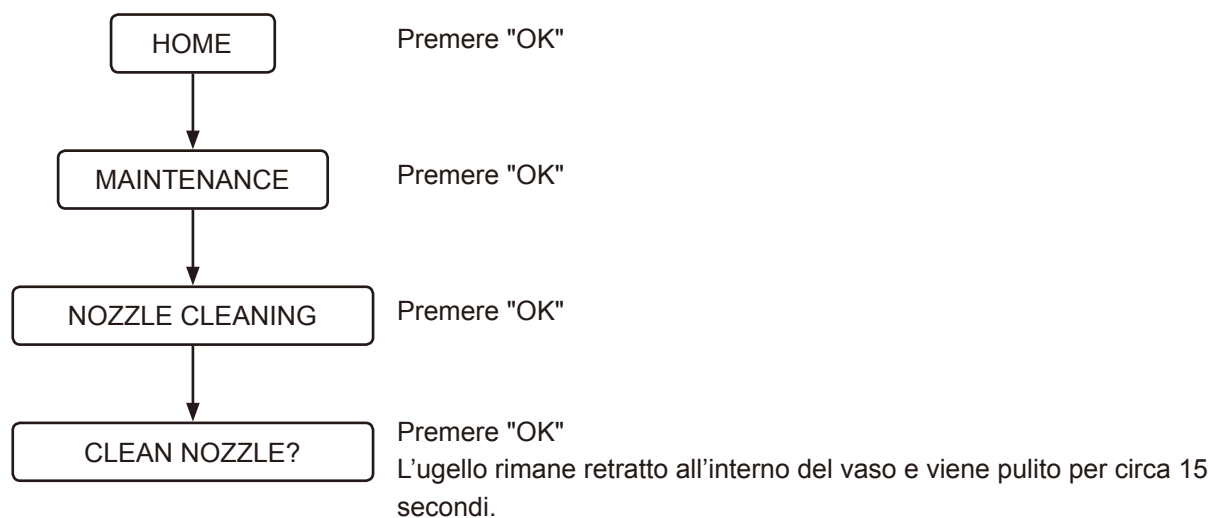

## Pulizia manuale dell'ugello

Gli ugelli si possono pulire manualmente (ad esempio lavando le parti con una spugna per pulire le macchie, ecc). Seguire le procedure seguenti per estendere gli ugelli per la pulizia.

1. Impostare [AUTO FLUSH] e [AUTO OPEN/CLOSE] su [OFF] per disattivare queste funzioni. ([pagina 222](#)) ([pagina 221](#))
2. Sollevare il coperchio e il sedile.
3. Attenersi alle procedure seguenti.

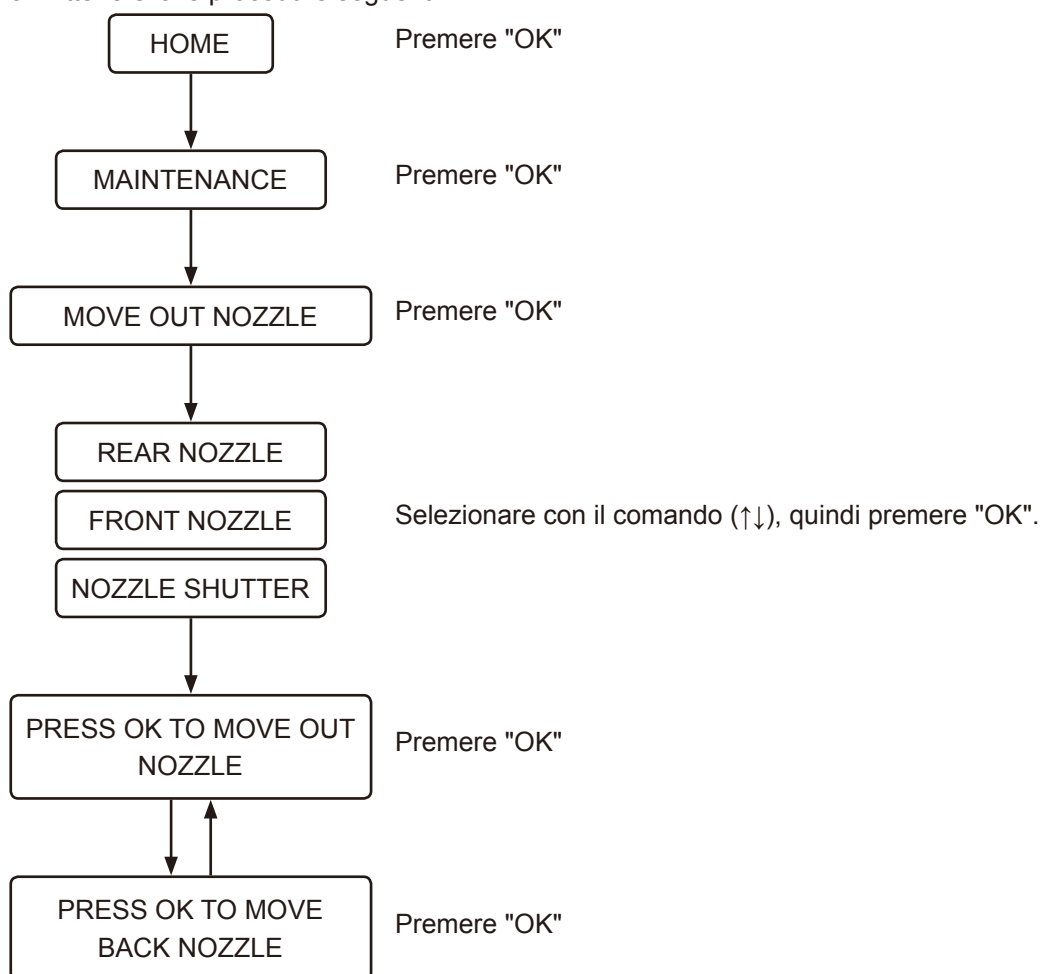

4. Pulire gli ugelli.
5. Ripristinare le impostazioni di [AUTO FLUSH] e [AUTO OPEN/CLOSE]. ([pagina 222](#)) ([pagina 221](#))

### NOTA:

- Non esercitare troppa forza sugli ugelli, per non causare danni.
- Non tirare o spingere gli ugelli. L'ugello non si ritrae e si potrebbe danneggiare.  
Se per sbaglio gli ugelli sono stati tirati o spinti, disattivare l'alimentazione del WC premendo il pulsante di accensione sul water, quindi riattivare l'alimentazione dopo 10 secondi.



## ■ Assistenza postvendita

### 1. Prima di richiedere l'intervento di riparazione

---

Se il problema non può essere risolto seguendo le indicazioni riportate in "Soluzione dei problemi" ([pagina 232](#)), contattare GROHE per ulteriori istruzioni. Rivolgersi a GROHE anche nelle seguenti situazioni.

- Per altre domande che non vengono affrontate in questo manuale.
- Se il cavo di alimentazione è danneggiato.
- Se il cavo di alimentazione si surriscalda.

Se le suddette condizioni sono lasciate senza intervenire, potrebbero verificarsi incidenti imprevisti. Assicurarsi di consultare GROHE.

#### NOTA:

- Non smontare o modificare il prodotto, perché ciò potrebbe causare scosse elettriche, incendi e/o lesioni. Inoltre, lo smontaggio del prodotto rende nulla la garanzia.
- Se l'acqua fuoriesce dall'unità del sedile o dall'impianto di fornitura idrica, spegnere l'alimentazione del WC premendo il pulsante di accensione, perché ciò potrebbe causare scosse elettriche, incendi o allagamenti.
- Se l'unità del sedile o il cavo di alimentazione sono danneggiati (rumori anomali, odori, fumi, temperature elevate, o se si verificano incrinature e perdite d'acqua), spegnere l'alimentazione del WC premendo immediatamente il pulsante di accensione sul water, e richiedere la riparazione della parte. Non utilizzare mai parti difettose, perché si potrebbero provocare scosse elettriche o incendi.

### 2. Vedere il Certificato di garanzia

---

Il prodotto viene fornito con il Certificato di garanzia. Assicurarsi di leggere attentamente la dichiarazione di garanzia, che si trova sul Certificato di garanzia fornito con il prodotto. Conservare la prova d'acquisto (la ricevuta della vendita effettuata dal proprio rivenditore GROHE) dove sia facilmente accessibile.

Durata della garanzia: La durata della garanzia è di 2 anni dalla data di acquisto (più un anno addizionale in caso di registrazione del prodotto)

Leggere la dichiarazione di garanzia per chiarire quali elementi sono coperti dalla garanzia e quali elementi sono esclusi dalla garanzia.

### 3. Richiesta di riparazione

---

PER OGNI DOMANDA, O PER EVENTUALI PARTI DANNEGGIATE O MANCANTI, NON RIVOLGERSI O FAR TORNARE QUESTO PRODOTTO AL NEGOZIO DOVE È STATO ACQUISTATO. CONTATTARE IL RAPPRESENTANTE DEL SERVIZIO CLIENTI LOCALE. POSSIAMO PRENDERCI CURA DI QUALSIASI DOMANDA O PROBLEMA.

#### Entro il periodo di garanzia

Nel richiedere l'assistenza in garanzia, si prega di fornire le seguenti informazioni.

#### Al di fuori del periodo di garanzia

Se il servizio viene richiesto al di fuori del periodo di garanzia, il costo del servizio è a carico del proprietario del prodotto. Le spese di assistenza comprendono la tariffa del servizio tecnico, le spese di viaggio e costi delle parti.

#### Dettagli richiesti

1. Informazioni per il contatto (ad esempio nome, indirizzo, telefono)
2. Numero di serie  
(Vedere l'etichetta sul retro del prodotto).
3. Data di installazione  
(vedere il Certificato di garanzia).
4. Motivo della richiesta di intervento di assistenza

Pure Freude  
an Wasser

**GROHE**  

**D**

+49 571 3989 333  
helpline@grohe.de

**A**

+43 1 68060  
info-at@grohe.com

**AUS**

+ (61) 1300 54945  
grohe\_australia@lixil.com

**B**

+32 16 230660  
info.be@grohe.com

**BG**

+359 2 9719959  
grohe-bulgaria@grohe.com

**BR**

0800 770 1222  
falecom@grohe.com

**CAU**

+99 412 497 09 74  
info-az@grohe.com

**CDN**

+1 888 6447643  
info@grohe.ca

**CH**

+41 44 877 73 00  
info@grohe.ch

**CN**

+86 4008811698  
info.cn@grohe.com

**CY**

+357 22 465200  
info@grome.com

**CZ**

+358 942 451 390  
grohe-cz@grohe.com

**DK**

+45 44 656800  
grohe@grohe.fi

**E**

+34 93 3368850  
grohe@grohe.es

**EST**

+372 6616354  
grohe@grohe.ee

**F**

+33 1 49972900  
sav-fr@grohe.com

**FIN**

+358 942 451 390  
grohe@grohe.fi

**GB**

+44 871 200 3414  
info-uk@grohe.com

**GR**

+30 210 2712908  
nsapountzis@ath.forthnet.gr

**H**

+36 1 2388045  
info-hu@grohe.com

**HK**

+852 2969 7067  
info@grohe.hk

**I**

+39 2 959401  
info-it@grohe.com

**IND**

+91 1800 102 4475  
customercare.in@grohe.com

**IS**

+354 515 4000  
jonst@byko.is

**J**

+81 3 32989730  
info@grohe.co.jp

**KZ**

+7 727 311 07 39  
info-cac@grohe.com

**LT**

+372 6616354  
grohe@grohe.ee

**LV**

+372 6616354  
grohe@grohe.ee

**MAL**

info-malaysia@grohe.com

**MX**

01800 8391200  
pregunta@grohe.com

**N**

+47 22 072070  
grohe@grohe.no

**NL**

+31 79 3680133  
vragen-nl@grohe.com

**NZ**

technicalenquiries@paterson  
trading.co.nz

**P**

+351 234 529620  
commercial-pt@grohe.com

**PL**

+48 22 5432640  
biuro@grohe.com.pl

**RI**

0-800-1-046743  
customercare-  
indonesia@asia.lixil.com

**RO**

+40 21 2125050  
info-ro@grohe.com

**ROK**

+82 2 1588 5903  
info-singapore@grohe.com

**RP**

+63 2 8938681

**RUS**

+7 495 9819510  
info@grohe.ru

**S**

+46 771 141314  
grohe@grohe.se

**SGP**

+65 6311 3611  
info-singapore@grohe.com

**SK**

+420 277 004 190  
grohe-cz@grohe.com

**T**

+66 21681368  
(Haco Group)  
info@haco.co.th

**TR**

+90 216 441 23 70  
GroheTurkey@grome.com

**UA**

+38 44 5375273  
info-ua@grohe.com

**USA**

+1 800 4447643  
us-customerservice@grohe.com

**VN**

+84 90 9694768  
+84 90 9375068  
info-vietnam@grohe.com

**AL** **BiH** **HR** **KS**

**ME** **MK** **SLO** **SRB**

+385 1 2911470  
adria-hr@grohe.com

**Eastern Mediterranean,  
Middle East - Africa  
Area Sales Office:**

+357 22 465200  
info@grome.com

**IR** **OM** **UAE** **YEM**

+971 4 3318070  
grohedubai@grome.com

**Far East Area Sales Office:**

+65 6311 3600  
info@grohe.com.sg

**Latin America:**

+52 818 3050626  
pregunta@grohe.com

[www.grohe.com](http://www.grohe.com)

2016/09/28

## Inleiding

### Over deze handleiding

|                         |     |
|-------------------------|-----|
| Lees voor gebruik ..... | 256 |
|-------------------------|-----|

### Bediening en knoppen

|                         |     |
|-------------------------|-----|
| Hoofdeenheid .....      | 257 |
| Afstandsbediening ..... | 258 |

## Gebruik

### Algemeen gebruik

|  |     |
|--|-----|
| Lijst met schermen.....  | 261 |
| Basisgebruik .....   | 263 |
| Wassen met een douche (bediening knoppen aan voorzijde).....   | 266 |
| Drogen met warme lucht (bediening knoppen aan voorzijde) ..... | 268 |
| Bediening met smartphone (iOS en Android) .....                | 269 |

### Instellingen

|   |     |
|---|-----|
| Functie bril/deksel automatisch openen en sluiten ..... | 272 |
| Automatische doorspoelfunctie (OPTIE) .....             | 273 |
| Voorspoeling (OPTIE).....                               | 274 |
| Functie voor nachtlicht.....                            | 275 |
| Plasmacluster® Ion.....                                 | 276 |
| Plasmacluster® Ion voor Blauw Licht (Toiletspot) .....  | 279 |
| Functie voor geurabsorptie .....                        | 279 |
| Bedieningsgeluid knoppen.....                           | 280 |
| De taal wijzigen.....                                   | 281 |
| De standaardinstellingen herstellen.....                | 281 |
| Niet op het scherm.....                                 | 282 |
| Koppelen.....   | 282 |

## Probleemoplossing

### Probleemoplossing

|   |     |
|---|-----|
| Alle functies .....                                     | 283 |
| Wassen .....  | 284 |
| Geurabsorptie .....                                     | 285 |
| Automatisch doorspoelen .....                           | 285 |
| Droger.....   | 286 |
| Functie bril/deksel automatisch openen en sluiten ..... | 287 |
| Plasmacluster Ion (Toiletspot) .....                    | 287 |
| Plasmacluster Ion (Ruimte) .....                        | 288 |
| Ontkalken.....  | 288 |
| Smartphone-app .....                                    | 289 |
| Diverse.....  | 290 |

## Reiniging

### Voor reiniging

|                 |     |
|-----------------|-----|
| Richtlijn ..... | 291 |
|-----------------|-----|

### Reiniging

|   |     |
|---|-----|
| Toiletbril, deksel, klep en afstandsbediening (plastic onderdelen)..... | 292 |
| Het deksel verwijderen voor reiniging.....                              | 293 |
| Toiletpot (keramische onderdelen).....                                  | 297 |
| Sluiter van de sproeier/Luchtfilter .....                               | 298 |
| Sproeier .....  | 300 |

## Service na verkoop

|                          |     |
|--------------------------|-----|
| Service na verkoop ..... | 302 |
|--------------------------|-----|

## Over deze handleiding

### ■ Lees voor gebruik

Voor een correct gebruik van dit product moet u deze handleiding en de gedrukte "SNELSTARTGIDS" aandachtig lezen.

Als u de veiligheidsmaatregelen in de gedrukte "SNELSTARTGIDS" (meegeleverd) niet naleeft, kan dat in bepaalde omstandigheden leiden tot ernstige ongevallen.

Elk van deze items is uiterst belangrijk voor de veiligheid en moet strikt worden nageleefd.

Indien er zich een ongeval voordoet ten gevolge van onjuist gebruik, is GROHE in geen geval verantwoordelijk voor schade.

#### ⚠ **Opgelet:**

In regio's waar de carbonaathardheid meer dan 18° dH (KH) bedraagt, moet een waterfiltersysteem met waterverzachter gebruikt worden. U kunt navraag doen over carbonaathardheid bij uw lokale nutsbedrijf.

Om een lange levensduur te garanderen;

- Voer de ontkalking om de 3 jaar uit. (Schaf een ontkalkingsset aan die afzonderlijk verkrijgbaar is. Productnummer is 46978001.)
- Vervang de punt van de sproeier om de 3 jaar. (Punt van sproeier is inbegrepen in de ontkalkingsset. Schaf een ontkalkingsset aan die afzonderlijk verkrijgbaar is. Productnummer is 46978001.)

## Bediening en knoppen

### ■ Hoofdeenheid

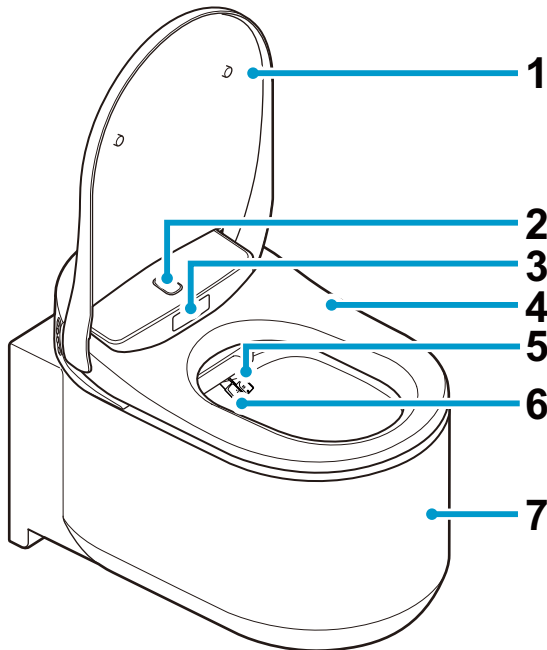

- 1 Toiletdeksel
- 2 Sensor bovenlichaam
- 3 Sensor onderlichaam
- 4 Toiletblil
- 5 Sproeier (voor wassen achteraan)
- 6 Sproeier (voor wassen vooraan)
- 7 Pot
- 8 Functieknoppen
  - ♂ : Wassen vooraan (voor dames)
  - ♀ : Wassen achteraan
  - ⊕ : Waterdruk aanpassen
  - ⊖ : Waterdruk aanpassen
- 9 Ontkalkingsmiddel vulgat
- 10 Knop Aan/uit

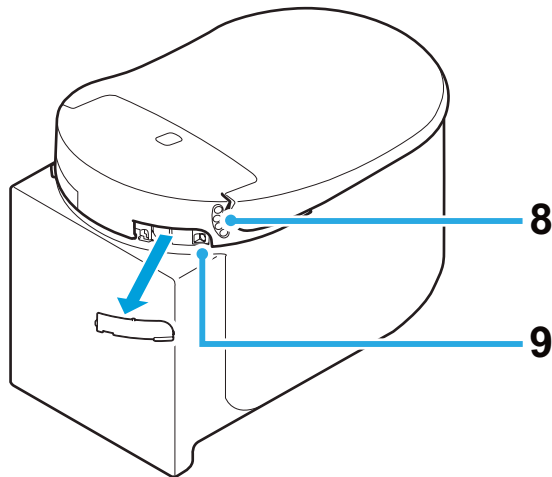

#### OPMERKING:

- Om het toilet handmatig door te spoelen, drukt u op de spoelknop op de plaat van de actuator.

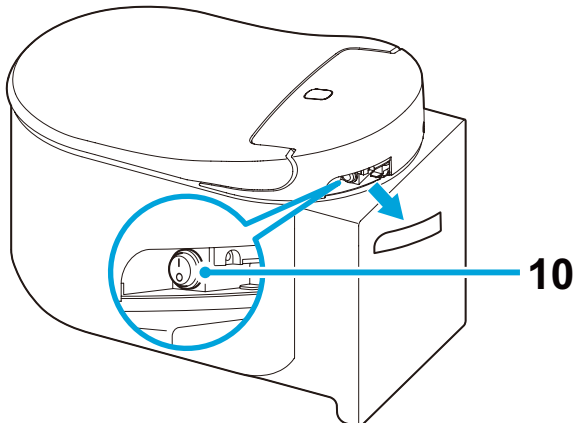

## ■ Afstandsbediening

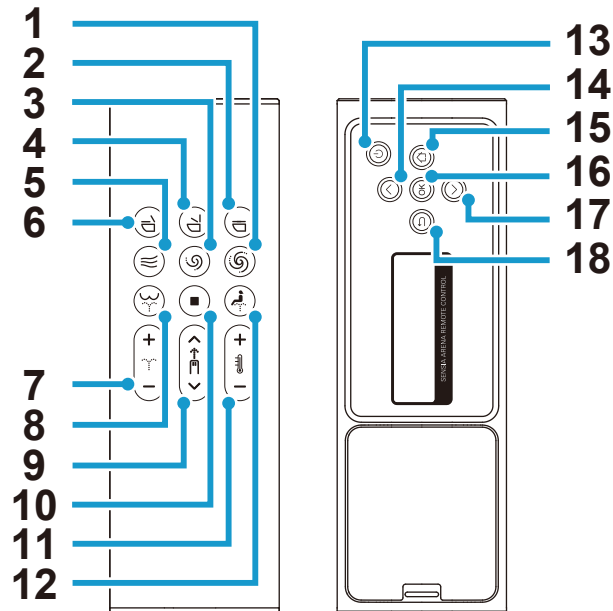



- |   |   |    |   |
|---|---|----|---|
| 1 | Knop Doorspoelen (volledig) *                 | 10 | Knop Stoppen                            |
| 2 | Knop Toiletbril en deksel sluiten             | 11 | Knop Water-/drogertemperatuur aanpassen |
| 3 | Knop Doorspoelen (licht) *                    | 12 | Knop Wassen vooraan (voor dame)         |
| 4 | Knop Toiletbril en deksel openen              | 13 | Knop In-/uitschakelen                   |
| 5 | Knop Droger                                   | 14 | Knop Omhoog                             |
| 6 | Knop Toiletbril sluiten en deksel openen      | 15 | Knop Home                               |
| 7 | Knop Sproeiersterkte aanpassen                | 16 | Knop OK                                 |
| 8 | Knop Wassen achteraan                         | 17 | Knop Omlaag                             |
| 9 | Knop Aanpassen van de positie van de sproeier | 18 | Knop Terug                              |

\* Deze knoppen werken alleen wanneer de GROHE-tank, uitgerust met een installatieset voor automatisch spoelen (apart verkrijgbaar), samen met dit product wordt geïnstalleerd.



**OPMERKING:**

- Het "UIT-scherm" wordt weergegeven wanneer de stroom wordt uitgeschakeld door op de knop  (in-/uitschakelen) gedurende meer dan 2 seconden te drukken op de afstandsbediening.
- Als er gedurende 30 seconden geen handeling wordt uitgevoerd, wordt het scherm uitgeschakeld en zet het zichzelf in de stand-bymodus. De stand-bymodus wordt automatisch geannuleerd wanneer de bewerking opnieuw begint.
- Terwijl het achterscherm in gebruik is, worden de knoppen aan de voorzijde gedeactiveerd om storingen te voorkomen.
- Door tweemaal op de knop  (wassen achteraan) te drukken, wordt de wasmodus ingesteld op "WIDE". Als u er 3 keer op drukt, wordt de wasmodus ingesteld op "NARROW".  
[WIDE]: De sproeier beweegt heen en weer om een groot gebied te wassen.  
[NARROW]: De sproeier beweegt binnen een smaller bereik heen en weer.
- Door tweemaal op de knop  (wassen vooraan) te drukken, wordt de wasmodus ingesteld op "WIDE". Als u er 3 keer op drukt, wordt de wasmodus ingesteld op "SUPER WIDE".  
[WIDE]: De sproeier beweegt heen en weer om een groot gebied te wassen.  
[SUPER WIDE]: De sproeier beweegt heen en weer om een groter gebied te wassen.

## De batterij voor het eerst plaatsen

1. Plaats 2 AAA-batterijen in de afstandsbediening.
2. [WELCOME] wordt gedurende 2 seconden weergegeven en het GROHE-logo knippert driemaal in de kleur blauw.  
\* Zet het toilet aan wanneer [DURING THE POWER-OFF. PRESS THE POWER BUTTON] wordt weergegeven. Het wordt weergegeven wanneer het toilet is uitgeschakeld.
3. [TO PAIR, BRING REMOTE NEAR TO TOILET AND PRESS OK] wordt weergegeven. Breng de afstandsbediening dicht bij het toilet en druk op "OK".
4. Wanneer het koppelen is voltooid, wordt [SUCCESS] weergegeven en knippert het GROHE-logo driemaal in de kleur blauw.
5. Druk op een willekeurige knop om terug te gaan naar het startscherm.  
\* Druk op een willekeurige knop aan de achterkant van de afstandsbediening om het achterscherm in te schakelen. Als er gedurende 30 seconden geen knoppen aan de achterkant worden gebruikt, wordt het achterscherm automatisch uitgeschakeld.

## De batterijen van de afstandsbediening vervangen

Vervang de batterijen door nieuwe wanneer het -logo oranje of rood knippert, met het bericht [REPLACE THE BATTERY] weergegeven op het achterscherm. Geen van de knoppen werken terwijl de berichten worden weergegeven.

1. Koppel de afstandsbediening los vanuit de houder.

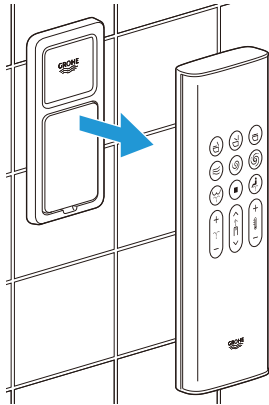

2. Verwijder de achterafdekking en vervang de oude batterijen door twee nieuwe 1,5 V AAA-alkalinebatterijen.

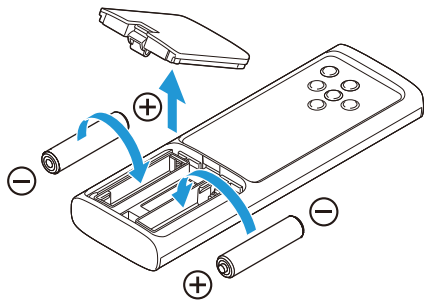

3. Plaats de achterafdekking terug en plaats de afstandsbediening terug in de houder.

### OPMERKING:

- Het -logo knippert in de kleur oranje wanneer het batterijniveau 20% bereikt en rood wanneer het batterijniveau 10% bereikt.

## Algemeen gebruik

### ■ Lijst met schermen

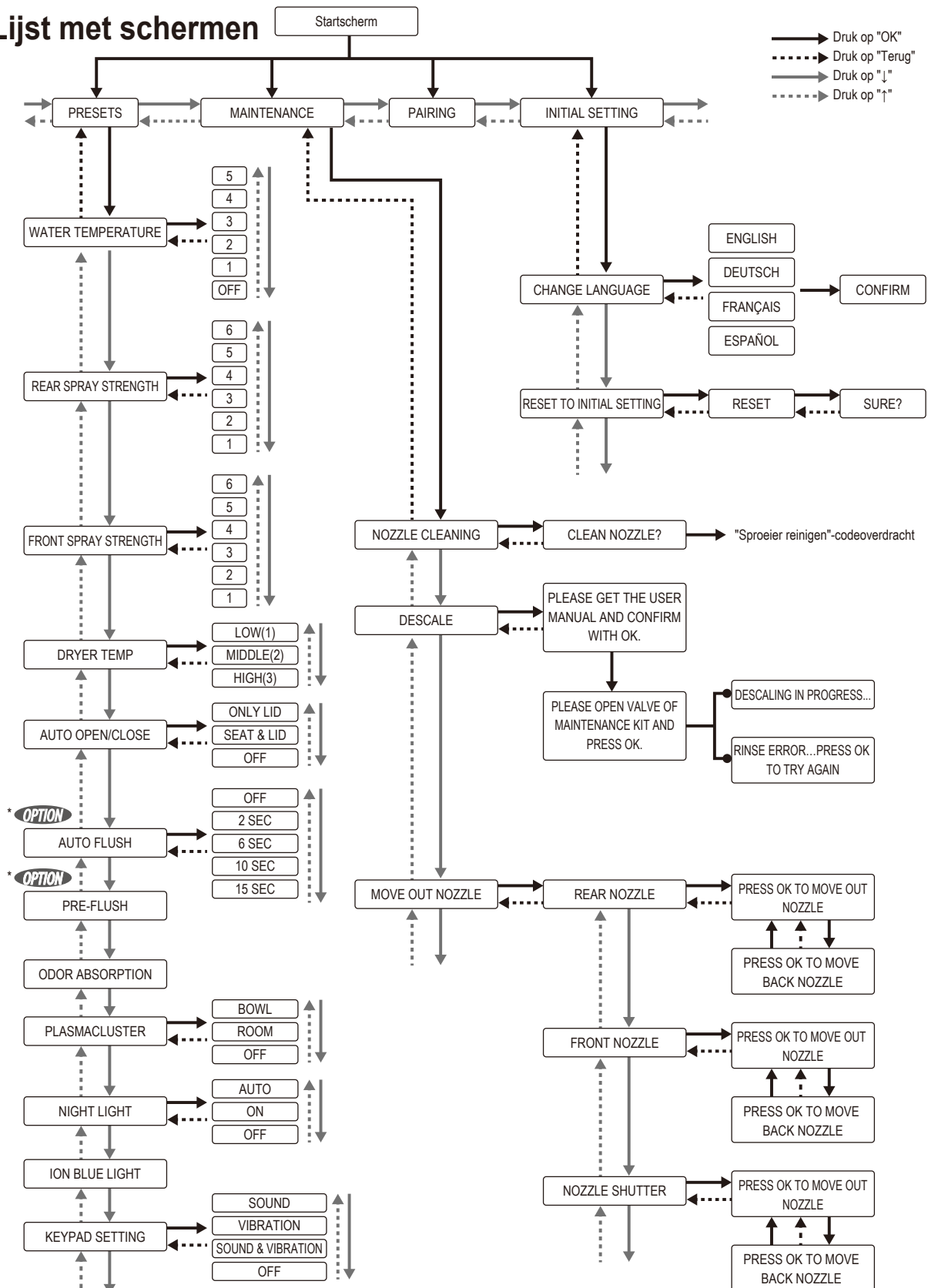

\* **OPTION** Deze functie is alleen beschikbaar wanneer de GROHE-tank, uitgerust met een installatieset voor automatisch spoelen (apart verkrijgbaar), samen met dit product wordt geïnstalleerd.

## Foutbericht

---

DURING THE POWER-OFF.  
PRESS THE POWER BUTTON.

SENSIA ARENA REMOTE CONTROL

PLEASE DESCALE

SENSIA ARENA REMOTE CONTROL

REPLACE THE BATTERY

SENSIA ARENA REMOTE CONTROL

CAN NOT CONNECT WITH THE  
TOILET. POWER ON AND OPERATE  
NEAR THE TOILET.

SENSIA ARENA REMOTE CONTROL

RINSE ERROR...  
PRESS OK TO TRY AGAIN

SENSIA ARENA REMOTE CONTROL

## ■ Basisgebruik

1. Ga voor de toiletbril staan.  
Het toiletdeksel opent automatisch.

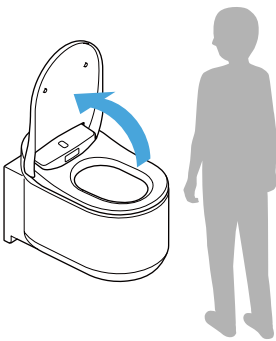

### OPMERKING:

- De bril opent door op de knop  (toiletbril en deksel openen) te drukken.
- Als de kamertemperatuur hoger is dan 30 °C, zoals in de zomer, kan de sensor moeite hebben mensen te detecteren. Zorg voor voldoende ventilatie in de badkamer of probeer uw lichaam te bewegen.

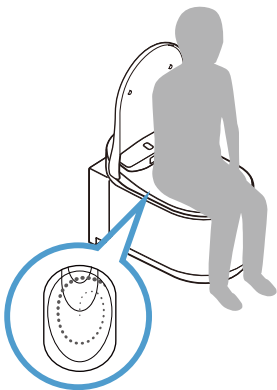

2. Ga op de toiletbril zitten. De geurabsorptie start.  
Wanneer u op de toiletbril zit, wordt de pot met een kleine hoeveelheid water gespoeld om afzetting van vlekken tot een minimum te beperken.

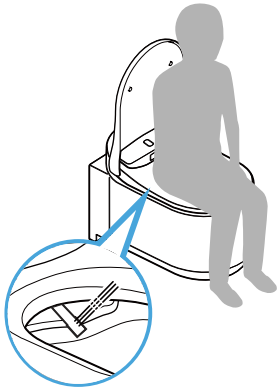

3. Druk op de knop  (wassen achteraan) of de knop  (wassen vooraan voor dames) om te wassen.



Druk op de knop  (stoppen) om het wassen te stoppen.

4. Druk op de knop  (droger) om te drogen met warme lucht. Druk op de knop  (stoppen) om het drogen te stoppen.

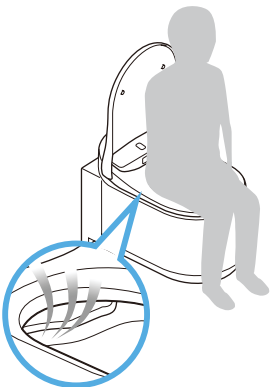

5. Na gebruik van het toilet (wanneer de gebruiker opstaat van het toilet)

- Automatisch doorspoelen: Het spoelen begint automatisch.
- Doorspoelen op afstand: Druk op de knop  (doorspoelen/volledig) of de knop  (doorspoelen/licht).
- Handmatig doorspoelen: Druk op de spoelknop op de plaat van de actuator.

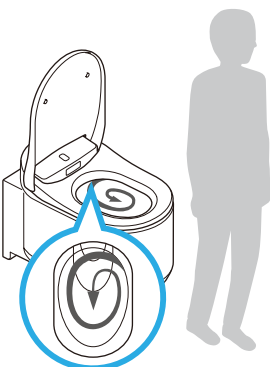

**OPMERKING:**

- De functies Voorspoeling en Automatisch doorspoelen zijn alleen beschikbaar wanneer de GROHE-tank, uitgerust met een installatieset voor automatisch spoelen (apart verkrijgbaar), samen met dit product wordt geïnstalleerd.
- Ⓢ / Ⓢ-knoppen van de afstandsbediening werken alleen wanneer de GROHE-tank, uitgerust met een installatieset voor automatisch spoelen (apart verkrijgbaar), samen met dit product wordt geïnstalleerd.

6. Verlaat het toilet.

Het toiletdeksel sluit. Het toiletdeksel sluit automatisch ongeveer 1 minuut nadat u het toilet heeft verlaten.

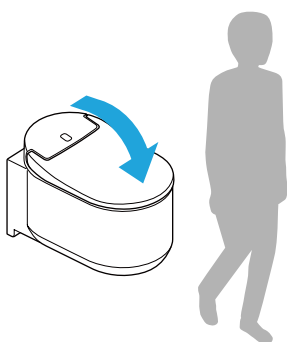

**OPMERKING:**

- Het deksel en de bril gaan dicht door op de knop Ⓢ (toiletbril en deksel sluiten) te drukken.

## ■ Wassen met een douche (bediening knoppen aan voorzijde)

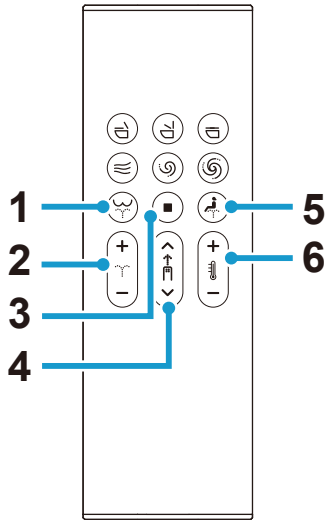

- 1 Knop (wassen achteraan): wast het achterste gedeelte
- 2 Knop (waterdruk aanpassen): Past de spuitdruk (6 niveaus) aan tijdens het wassen
- 3 Knop (stoppen): stopt het wassen
- 4 Knop (aanpassen van de positie van de sproeier): Past de positie van de sproeier aan (5 posities: standaard/2 niveaus vooruit/2 niveaus achteruit) tijdens het wassen
- 5 Knop (wassen vooraan voor dames): wast het voorste gedeelte
- 6 Knop (watertemperatuur aanpassen): Past de watertemperatuur aan (6 niveaus: Off (uit -watertemperatuur), Low (laag, ca. 28 °C) tot en met High (hoog, ca. 40 °C))

## Bediening achterscherm

### WATERTEMPERATUUR

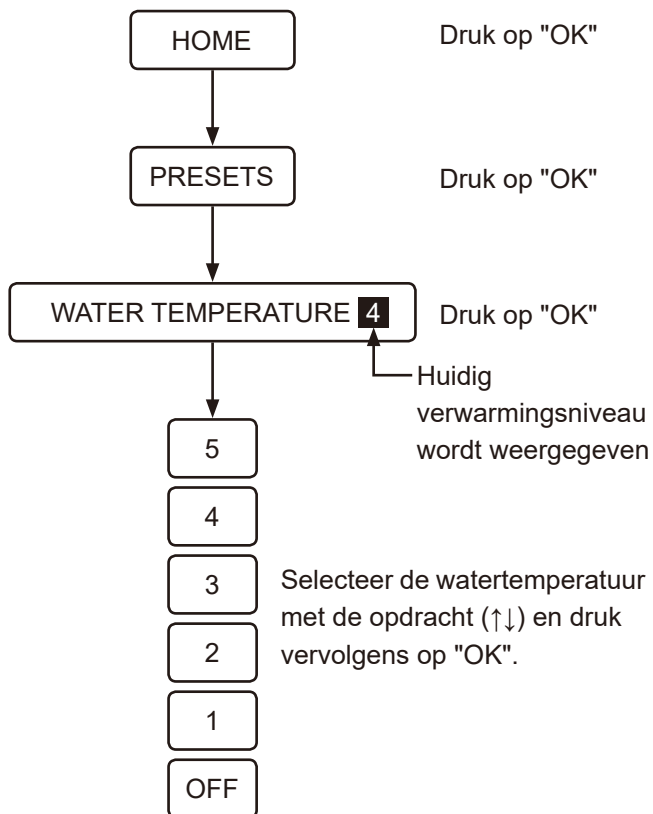

### WATERDRUK (VOORKANT)

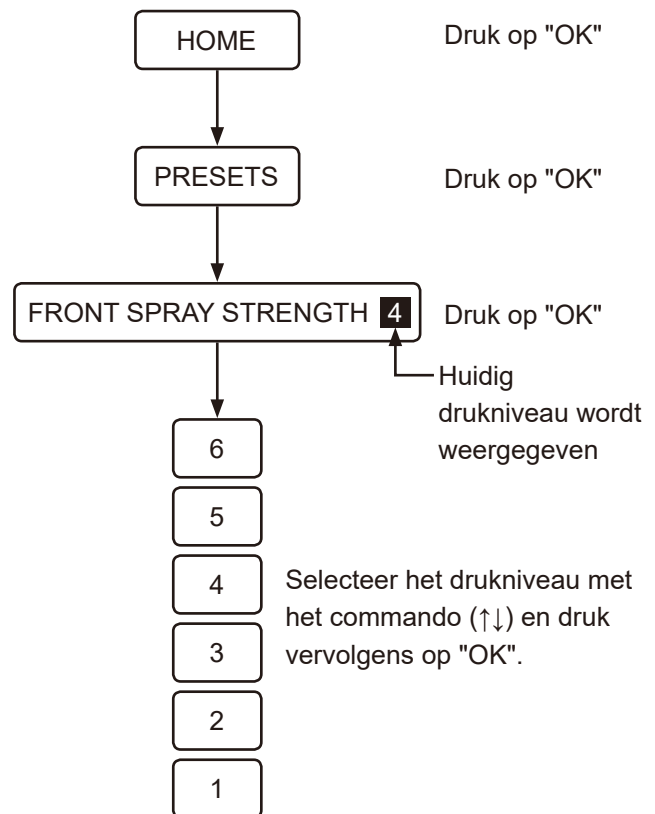

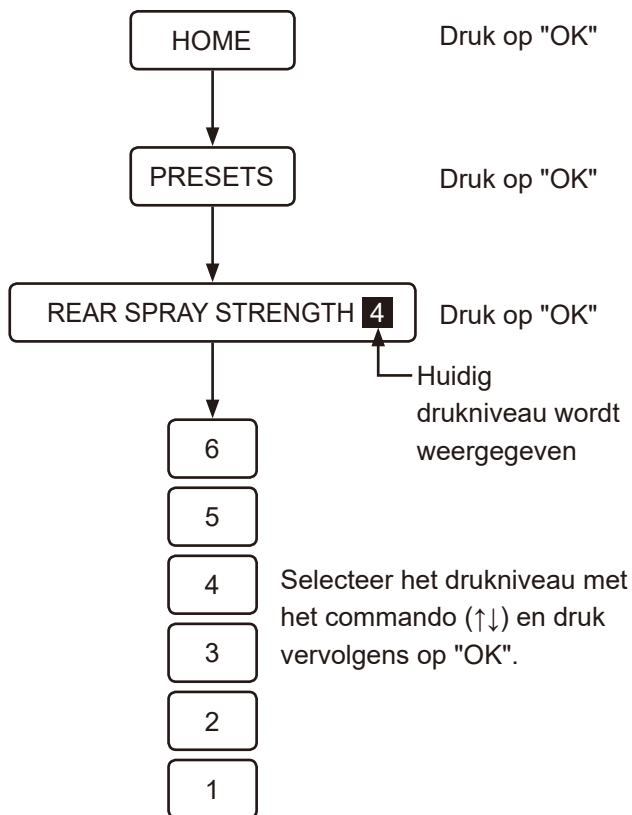

**WATERDRUK (ACHTER)**

**OPMERKING:**

- De wasfunctie kan niet worden uitgevoerd als er niemand op de toiletbril zit.
- De douche stopt automatisch na 2 minuten.
- Het water komt uit een punt in de buurt van de sproeier zodra u op de toiletbril gaat zitten, onmiddellijk voor of na de wasfunctie. Dit is geen storing.
- De watertemperatuur van de douche is mogelijk lager dan verwacht wanneer de temperatuur van het toegevoerde water extreem laag is, zoals bijvoorbeeld in de winter.
- Om ervoor te zorgen dat het water tijdens de wasfunctie minder opspat, zet u zich meer naar achter op de toiletbril.
- Slechts wanneer auto-doorspoelen 46944001 is geïnstalleerd en wanneer de knop op de stortbak wordt ingedrukt, zal het doorspoelen niet werken.
- Gebruik de douche niet gedurende langere tijd. Gebruik deze functie niet om de binnenkant van het rectum, de vagina of de urinebuis te wassen.
- Gebruik deze functie niet om de stoelgang te stimuleren. Poep ook niet met opzet wanneer u deze functie gebruikt.
- Gebruik deze functie niet wanneer u pijn of een ontsteking heeft aan de geslachtsdelen.
- Wanneer de gebruiker een medische behandeling aan de geslachtsdelen ondergaat, moeten de instructies van de arts worden gevolgd voor het gebruik van deze functie.

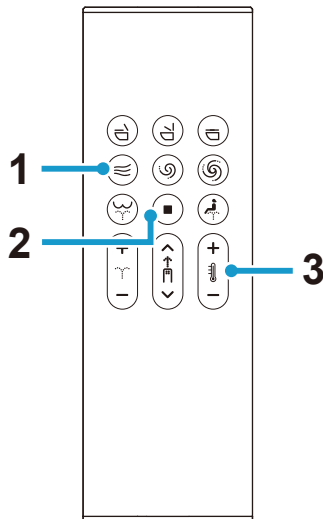
## ■ Drogen met warme lucht (bediening knoppen aan voorzijde)



- 1 Knop (droger): Drogen met warme lucht
- 2 Knop (stoppen): stopt de droogfunctie
- 3 Knop (drogertemperatuur aanpassen): Past de drogertemperatuur aan (3 niveaus: Laag, gemiddeld, hoog)  
 [LOW]: Kamertemp.  
 [MEDIUM]: Ong. 40 °C  
 [HIGH]: Ong. 55 °C

### OPMERKING:

- Wanneer de droogfunctie wordt gestopt, wordt de droogtemperatuur teruggezet naar de initiële instelling.
- De droogfunctie stopt na ongeveer 4 minuten automatisch.

## Bediening achterscherm

### DROGERTEMP

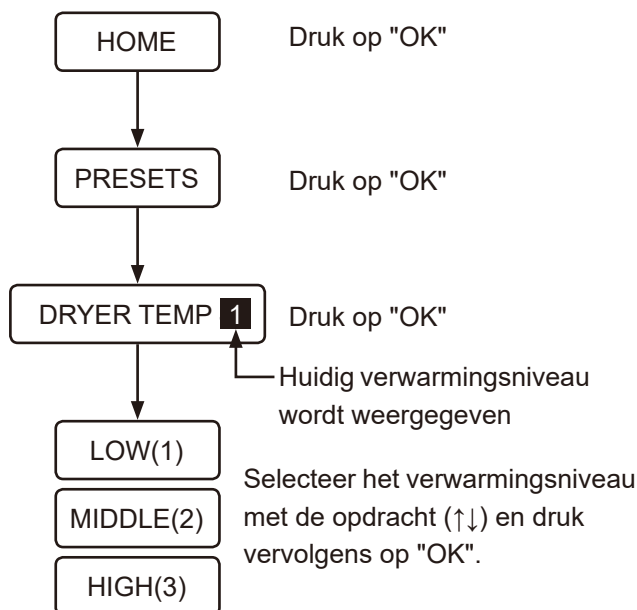

## ■ Bediening met smartphone (iOS en Android)

U kunt het toilet bedienen met een smartphone met Bluetooth®\* door gebruik te maken van de speciale app "Sensia Arena".

\* Bluetooth is een gedeponeerde handelsmerk van Bluetooth SIG, Inc..

### OPMERKING:

- Gelieve "Voorzorgsmaatregelen bij het gebruik van Bluetooth®" te lezen voordat u deze functie gebruikt. ([pagina 270](#))
- Nadat u de stap met pictogram ⌚ 1 hebt uitgevoerd, voert u binnen 1 minuut de handelingen met pictogrammen ⌚ 2 tot ⌚ 4 uit.

## De app installeren

Zoek naar "Sensia Arena" vanuit de App Store of Google Play en installeer het.



## Initiële instelling van de app "Sensia Arena"

Schakel Bluetooth in op de smartphone voordat u aan het instellen begint.

1. Open de app en bevestig de disclaimer.

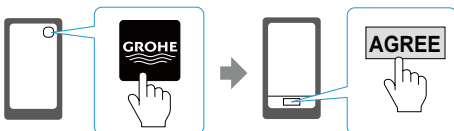

2. Druk de afstelknoppen (stop) en (minus voor de water-/drogertemperatuur) tegelijkertijd langer dan 2 seconden in (⌚ 1).

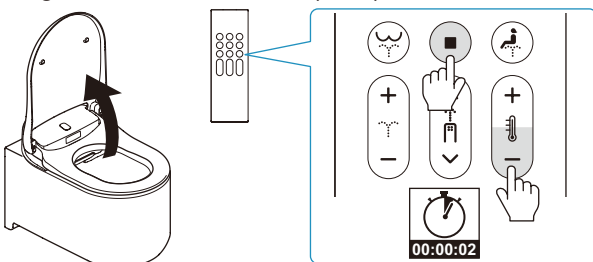

3. Koppel het toilet aan de smartphone aan de hand van "Koppelingsregistratie" (⌚ 2).

## Koppelingsregistratie

1. Tik op het beginscherm van de app (⌚ 3).



2. Wanneer het bericht [Bluetooth-koppelverzoek] verschijnt, bevestigt u het apparaat [Douche toilet] en tikt u op [Koppelen] (⌚ 4).

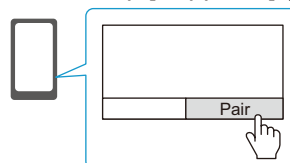

Het toilet geeft aan dat het koppelen voltooid is door middel van een piepsignaal. Eens de koppeling gemaakt is, hoeft u de volgende keer de initiële instelling niet meer uit te voeren.

**OPMERKING:**

- Voor Android smartphones is Android 6.0 of een recente versie vereist.
- Afhankelijk van het model van de Android-smartphone werkt de toepassing mogelijk niet correct.

*Voorzorgsmaatregelen bij het gebruik van Bluetooth®*
**Houd apparaten die radiogolven uitzenden uit de buurt van het zitgedeelte en de afstandsbediening**

Houd de volgende apparaten zo ver mogelijk uit de buurt van het zitgedeelte en de afstandsbediening om te voorkomen dat interferentie van radiogolven de werking verstoort.

- Microgolfovens
- Draadloze LAN-apparaten
- Andere apparaten dan smartphones die compatibel zijn met Bluetooth®
- Andere apparaten die radiogolven uitzenden in de breedte van 2,4 GHz (digitale draadloze telefoons, draadloze audioapparaten, spelconsoles, randapparatuur van pc's, enz.)
- Als u een implanteerbare cardioverter-defibrillator (pacemaker) draagt, houd de afstandsbediening dan op een afstand van minstens 22 cm van het implantaat.

**OPMERKING:**

- Laat uw smartphone niet in de toiletpot vallen. GROHE is niet verantwoordelijk voor eventuele schade aan de smartphone.
- GROHE garandeert niet dat deze functie op alle smartphones met Bluetooth-verbinding werkt.
- Er kan slechts 1 smartphone tegelijk worden verbonden met het toilet.
- Voor het toilet kan informatie van maximaal 7 smartphones worden opgeslagen. Indien een 8ste smartphone wordt gekoppeld, moet de smartphone met de oudste informatie opnieuw worden gekoppeld om te worden geactiveerd.
- Wanneer het toilet is verbonden met een smartphone, is bediening met de afstandsbediening van de wasfunctie (waterdruk, positie van de sproeier, enz.) uitgeschakeld. Om de wasfunctie te stoppen, kunt u evenwel de knop  (stoppen) gebruiken.
- Druk op de knop  (stoppen) om de Bluetooth-verbinding te beëindigen.
- Als u het toilet bedient met een smartphone, doe dat dan in de badkamer. Bedien het toilet ook niet met uw smartphone wanneer een andere persoon het toilet gebruikt.

## Voorwaarden voor het gebruik van deze app

---

1. GROHE is niet aansprakelijk voor de nauwkeurigheid, nuttigheid, volledigheid, toepasbaarheid voor bepaalde doelstellingen en veiligheid van de informatie die in deze app is vervat.
2. Behalve in geval van opzet of grove nalatigheid vanwege GROHE, is GROHE op geen enkele manier aansprakelijk wanneer een gebruiker enige vorm van schade ondervindt door het gebruik of het onvermogen tot gebruik van deze app.
3. Klanten zijn het erover eens dat de verantwoordelijkheden met betrekking tot het gebruik van deze app bij de klanten zelf ligt.  
De verantwoordelijkheid en last voor het oplossen van geschillen tussen een gebruiker en een derde komen voor rekening van de gebruiker, aangezien GROHE in geen enkele vorm aansprakelijk kan worden gesteld.
4. GROHE is niet aansprakelijk voor informatie die via deze app door een gebruiker is geregistreerd of verstrekt en die verloren is gegaan, ook niet omwille van een reden die aan GROHE kan worden toegeschreven.
5. GROHE is op geen enkele manier aansprakelijk indien een geschil dat of schade die is opgetreden tijdens het gebruik van een gerelateerde service door de gebruiker. GROHE biedt geen enkele vorm van garantie met betrekking tot deze app, met inbegrip van functies, kwaliteit, continuïteit van de werking en aangelegenheden betreffende het bestaan of niet-bestaan van schendingen van de rechten van andere partijen.

## Instellingen

### ■ Functie bril/deksel automatisch openen en sluiten

U kunt de functie voor automatisch openen/sluiten instellen voor het toiletdeksel of voor zowel het toiletdeksel als de toiletbril.

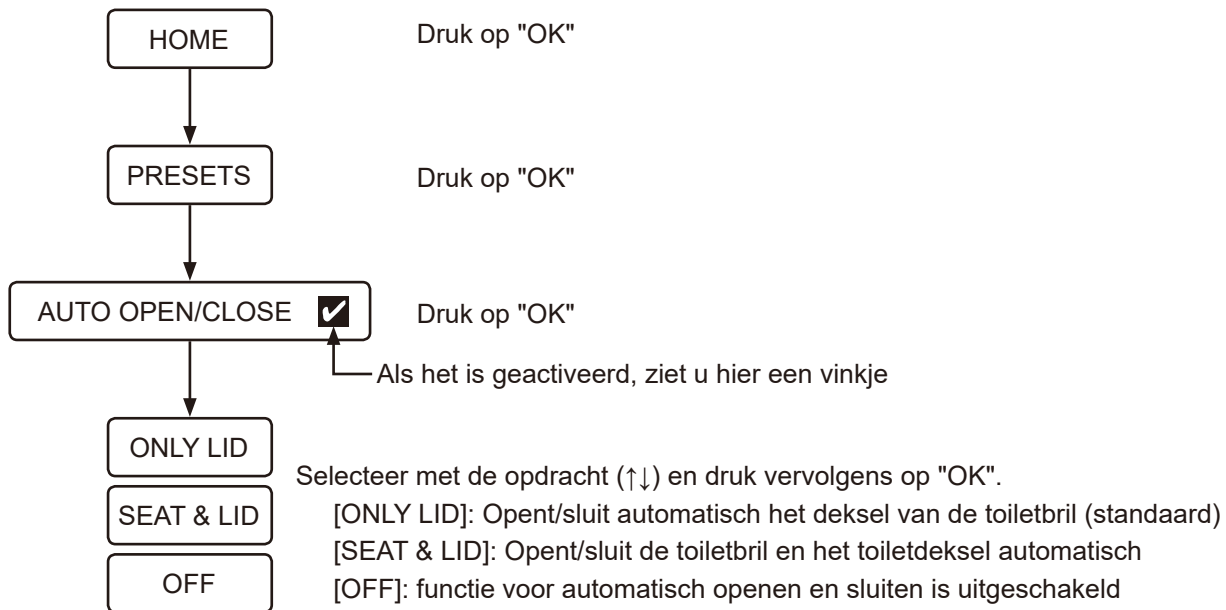

#### OPMERKING:

- Het is mogelijk dat door direct zonlicht of een verwarmingstoestel de sensor niet goed werkt wat ervoor zorgt dat het toiletdeksel automatisch opent.
- Open of sluit het toiletdeksel zachtjes wanneer u dit handmatig doet. Door overmatige kracht kan het toiletdeksel beschadigd raken.
- Stop of draai de richting niet handmatig terug wanneer de toiletbril of het deksel in de automatische open- en sluitmodus staat. Hierdoor kan de functie voor automatisch sluiten beschadigd of defect raken.

## ■ Automatische doorspoelfunctie (OPTIE)

\* Deze functie is alleen beschikbaar wanneer de GROHE-tank, uitgerust met een installatieset voor automatisch spoelen (apart verkrijgbaar), samen met dit product wordt geïnstalleerd.

Bij de standaardinstelling spoelt het toilet automatisch ongeveer 6 seconden nadat de gebruiker opstaat van het toilet.

U kunt deze spoelvertraging wijzigen in de instellingen.

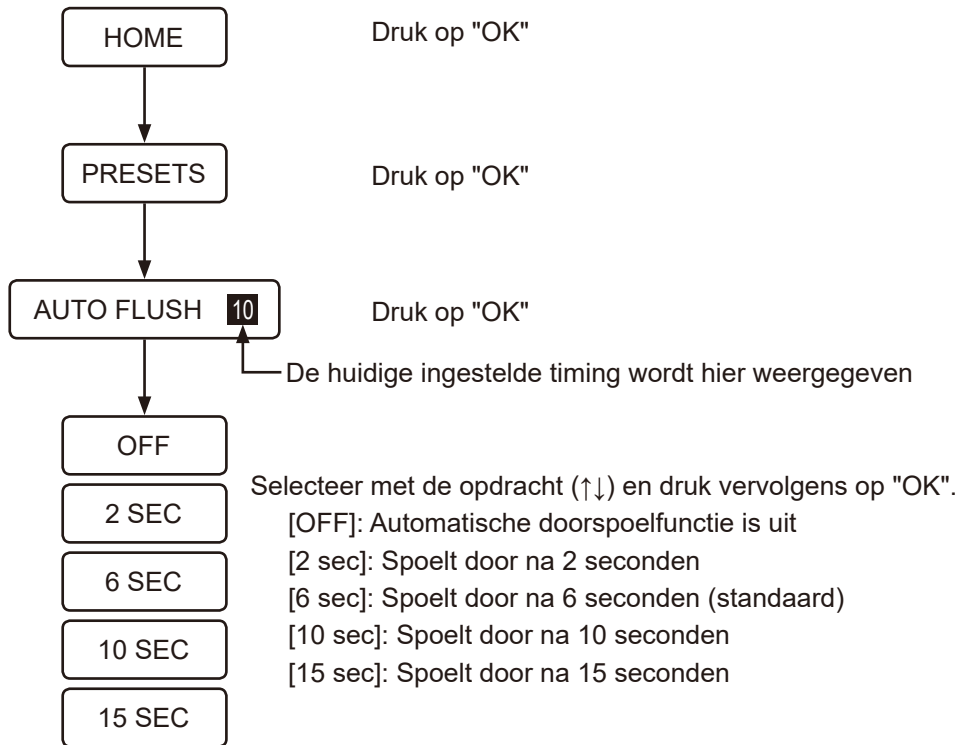

### OPMERKING:

- De automatische doorspoelfunctie zal niet in werking treden wanneer de gebruiker gedurende minder dan 10 seconden op het toilet zit.

## ■ Voorspoeling (OPTIE)

\* Deze functie is alleen beschikbaar wanneer de GROHE-tank, uitgerust met een installatieset voor automatisch spoelen (apart verkrijgbaar), samen met dit product wordt geïnstalleerd.

Wanneer de gebruiker op de wc-bril zit, wordt een kleine hoeveelheid water in de toiletpot gespoeld om ophoping van vlekken te minimaliseren.

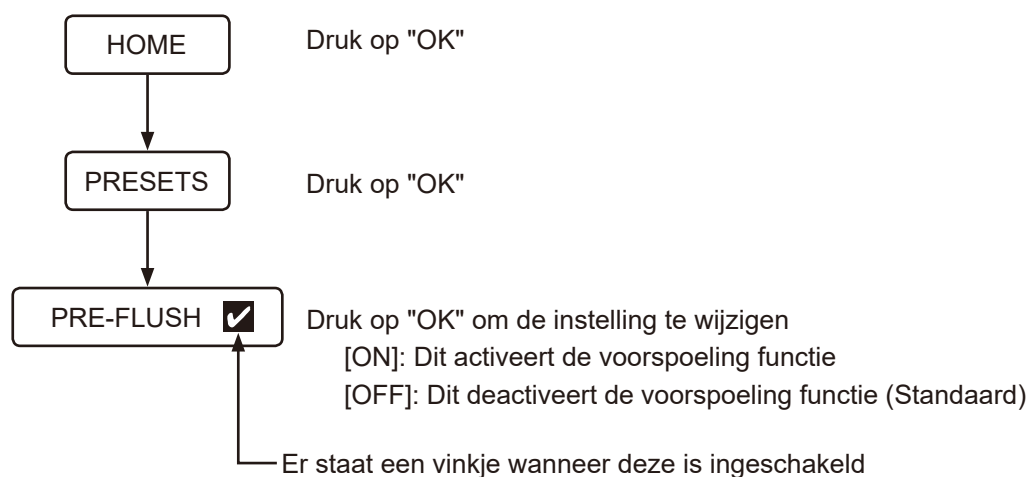

### OPMERKING:

- Wanneer u onmiddellijk nadat de voorspoeling is geactiveerd op de spoelknop drukt, kan dit de doorspoelfunctie minder krachtig maken.



## ■ Functie voor nachtlicht

Wanneer de sensor een gebruiker detecteert, wordt de binnenkant van de pot verlicht door een zacht lichtje. Wanneer de gebruiker het toilet verlaat, gaat het lichtje na ongeveer 1 minuut automatisch uit.

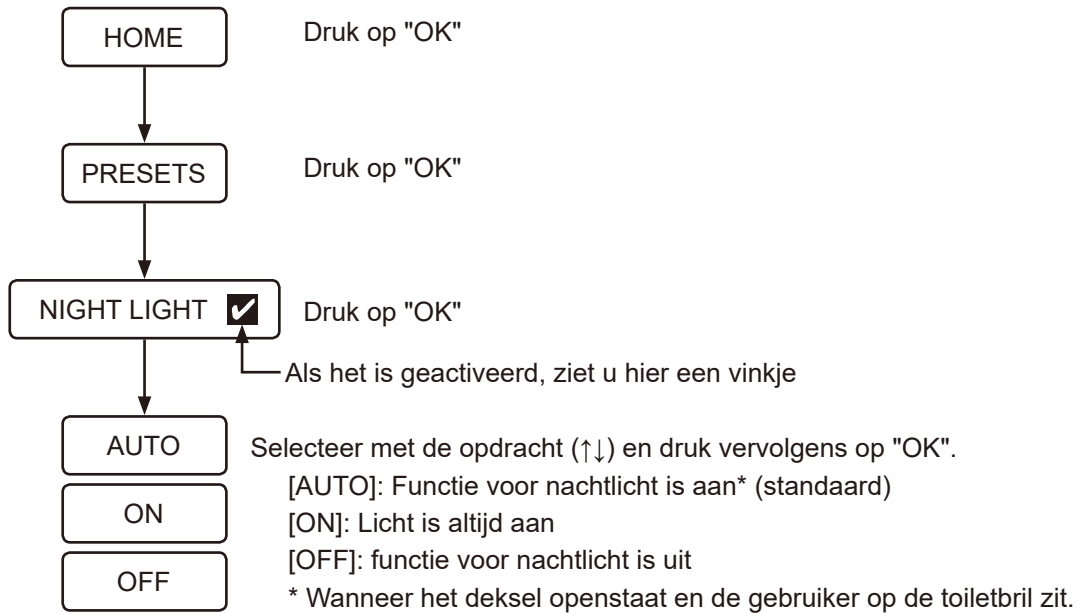

### OPMERKING:

- Wanneer de Plasmacluster Ion (toiletspot) is ingesteld op inschakelen, heeft het blauwe lampje voorrang.

## ■ Plasmacluster® Ion

Er zijn twee modi voor de Plasmacluster Ion functie: Plasmacluster Ion (toilet) en Plasmacluster Ion (ruimte).

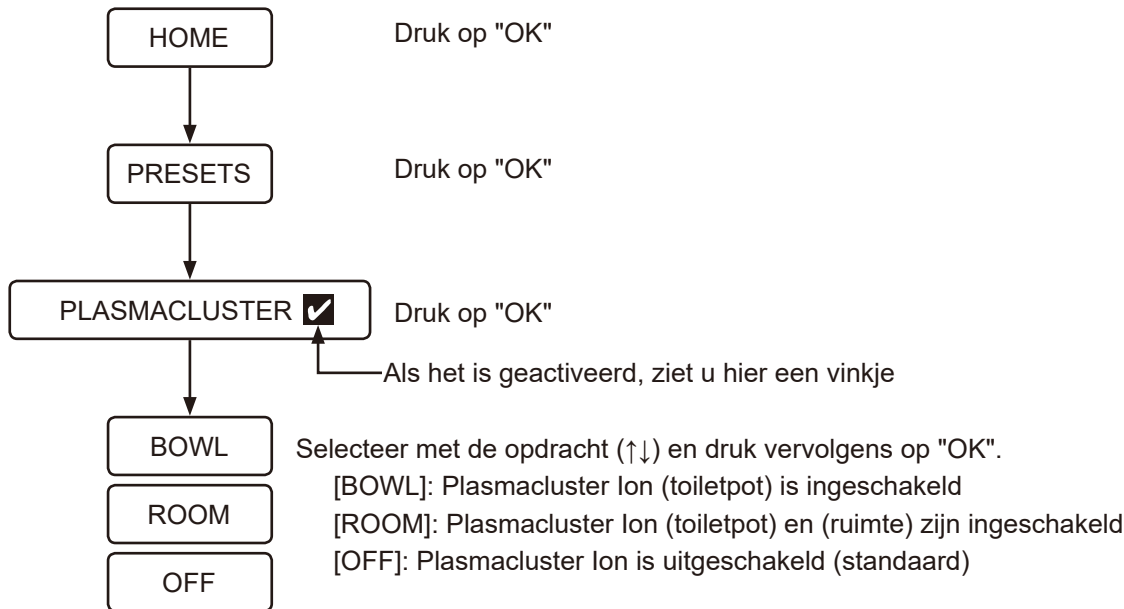

### Plasmacluster® Ion (Toilet)

De Plasmaclusterfunctie laat positieve en negatieve ionen in de pot vrij om zwevende schimmelsporen en afgezette bacteriën in de pot te elimineren. Het is ook effectief voor het achteroppervlak van de toiletbril, dat zijn de gebieden die niet kunnen worden bereikt door het spoelwater van het toilet. Deze functie onderdrukt ook het genereren van geur door het elimineren van de geur veroorzakende bacteriën. Plasmacluster ion (toilet) werkt als volgt:

- Plasmacluster ion (toilet) begint met tussenpozen te werken wanneer de Plasmaclusterfunctie is ingesteld op [BOWL] en het toiletdekel gesloten.

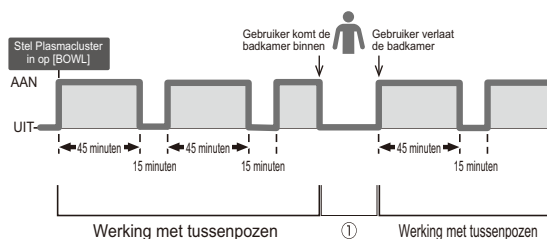

- Wanneer de gebruiker door het toilet wordt gedetecteerd terwijl Plasmacluster ion (toilet) is geactiveerd, stopt deze functie tijdelijk, zoals weergegeven in ① van de bovenstaande afbeelding.
- Wanneer de gebruiker wordt gedetecteerd en het deksel van de toiletbril wordt geopend (door de functie automatisch openen/sluiten van de bril/het deksel of door de gebruiker) terwijl de Plasmacluster ion (toilet) is geactiveerd, brandt blauw licht gedurende een specifieke periode in de pot.
- Wanneer het toilet wordt gespoeld terwijl Plasmacluster ion (toilet) is geactiveerd, brandt blauw licht gedurende een specifieke periode in de pot.
- Wanneer het toiletdeksel is gesloten terwijl de Plasmacluster ion (toilet) is geactiveerd, zal een blauw lichtje in de binnenkant van de pot knipperen.
- Plasmacluster ion (toilet) begint weer intermitterend te werken na het sluiten van het deksel van de toiletbril.

**OPMERKING:**

- Er klinkt blazende lucht terwijl de Plasmacluster ion (toiletspot) in werking is.
- Er kan een lichte geur van gegenereerd ozon door de ionengenerator worden waargenomen, maar de concentratie ervan is zo klein dat dit geen invloed zal hebben op iemands gezondheid.
- Sluit het deksel om het effect van deze functie te maximaliseren.
- Bij het gebruik van de Plasmacluster ion (toiletspot), stelt u de automatisch opening/sluiting functie in op AAN of sluit het toiletdeksel handmatig.
- Plasmacluster ion (toiletspot) werkt niet wanneer het toiletdeksel is verwijderd.

**\*1. (Zwevende schimmelsporen)**

|                       |  |
|-----------------------|--|
| Testende organisatie: | Ishikawa Health Service Association  |
| Testmethode:          | Plasmacluster-ionen werden vrijgegeven in een laboratorium dat equivalent was aan een kamergrootte van ongeveer 132 vierkante voet. De hoeveelheid zwevende schimmelsporen werd vervolgens geanalyseerd met een luchtmonsterneer. (Concentratie Plasmacluster ion: 3.000/cm <sup>3</sup> ) |
| Testresultaat:        | 99% van de bacteriën werden na ongeveer 195 minuten geëlimineerd   |
| Effectiviteit:        | Een soortgelijk effect kan worden verwacht bij gebruik van dezelfde concentratie ionen als die afgegeven door de plasmacluster-ionengenerator die in de test wordt gebruikt in de testruimte van ongeveer 132 vierkante voet.  |

**\*2. (Afgezette bacteriën)**

|                         |   |
|-------------------------|---|
| Testende organisatie:   | Japan Food Research Laboratories  |
| Testmethode:            | Bacteriën werden afgezet op een testplaatje in een testruimte van ongeveer 9 l. Plasmacluster-ionen werden vervolgens in de lucht vrijgelaten. De testdia werd verzameld vanuit de testruimte. De snelheid van verwijdering van bacteriën werd geanalyseerd na een kweekperiode van twee dagen. (Concentratie Plasmacluster ion: 90.000/cm <sup>3</sup> ) |
| Testresultaat:          | Meer dan 99% van de bacteriën werden na 40 uur verwijderd.  |
| Nummer testcertificaat: | 12086808001-01  |
| Effectiviteit:          | Werkelijke resultaten in werkelijke ruimtes kunnen variëren, afhankelijk van gebruik en omgevingscondities zoals temperatuur en vochtigheid. Plasmacluster-ionen zijn effectief tegen bacteriën die zich in de toiletspot hebben afgezet. Het toilet moet echter nog regelmatig worden schoongemaakt.   |

**\*3. (Geur veroorzakende bacteriën)**

|                       |  |
|-----------------------|--|
| Testende organisatie: | Interne testen   |
| Testmethode:          | Geur veroorzakende bacteriën werden afgezet op een testplaatje in een testruimte van ongeveer 9 l. Plasmacluster-ionen werden vervolgens in de lucht vrijgelaten. De testdia werd verzameld vanuit de testruimte. De snelheid van verwijdering van bacteriën werd geanalyseerd na een kweekperiode van twee dagen. (Ionenconcentratie: 70.000/cm <sup>3</sup> )                                      |
| Testresultaat:        | Meer dan 99,0% van de bacteriën werden na 30 uur verwijderd.   |
| Effectiviteit:        | Werkelijke resultaten in werkelijke ruimtes kunnen variëren, afhankelijk van gebruik en omgevingscondities zoals temperatuur en vochtigheid. Plasmacluster-ionen zijn effectief tegen bacteriën die zich in de toiletspot hebben afgezet. Het toilet moet echter nog regelmatig worden schoongemaakt. Het geurverwijderende effect kan variëren, afhankelijk van het type en de sterkte van de geur. |

## Plasmacluster® Ion (Ruimte)

De Plasmaclusterfunctie geeft eenmaal per dag positieve en negatieve ionen door de badkamer vrij om de badkamerruimte te verfrissen door het synergetische effect met de geurabsorptiefunctie. Plasmacluster ion (ruimte) werkt als volgt:

- Deze functie begint 22 uur nadat de gebruiker Plasmacluster op [ROOM] heeft ingesteld, met betrekking tot het tijdstip waarop de gebruiker deze instelling instelt. Zodra Plasmacluster ion (ruimte) is geactiveerd, begint deze functie altijd op hetzelfde tijdstip van de dag totdat de gebruiker deze functie op een ander tijdstip van de dag opnieuw instelt.

Bijvoorbeeld: wanneer de gebruiker Plasmacluster [ROOM] om 06:00 uur heeft ingesteld

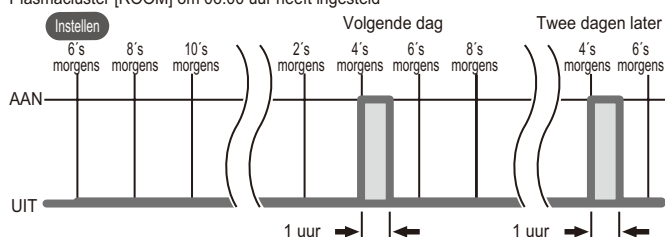

- Het toiletdeksel blijft geopend terwijl de Plasmacluster ion (ruimte) in werking is.
- Plasmacluster ion (ruimte) werkt die dag niet, als het toilet wordt gebruikt bij de start van de werking.
- Plasmacluster-ion (ruimte) werkt vanaf de volgende dag op hetzelfde tijdstip (22 uur na de initiële activeringstijd).
- Plasmacluster ion (ruimte) stopt met werken en werkt die dag niet wanneer een van de bewerkingen (bijvoorbeeld bediening op afstand) wordt uitgevoerd terwijl Plasmacluster ion (ruimte) in werking is.
- Plasmacluster-ion (ruimte) werkt vanaf de volgende dag op hetzelfde tijdstip (22 uur na de initiële activeringstijd).

### OPMERKING:

- Er klinkt blazende lucht terwijl de Plasmacluster ion (ruimte) in werking is.
- Er kan een lichte geur van gegenereerd ozon door de ionengenerator worden waargenomen, maar de concentratie ervan is zo klein dat dit geen invloed zal hebben op iemands gezondheid.
- Bij het gebruik van de Plasmacluster ion (ruimte), moet u de automatische opening/sluiting functie op AAN instellen.

## ■ Plasmacluster® Ion voor Blauw Licht (Toiletpot)

Wanneer [BOWL] of [ROOM] wordt geselecteerd voor de Plasmacluster ion functie, zal een blauw lichtje de binnenkant van de pot verlichten, wanneer de gebruiker wordt gedetecteerd of als het toiletdeksel wordt geopend. U kunt het blauwe licht als een optie uitschakelen.

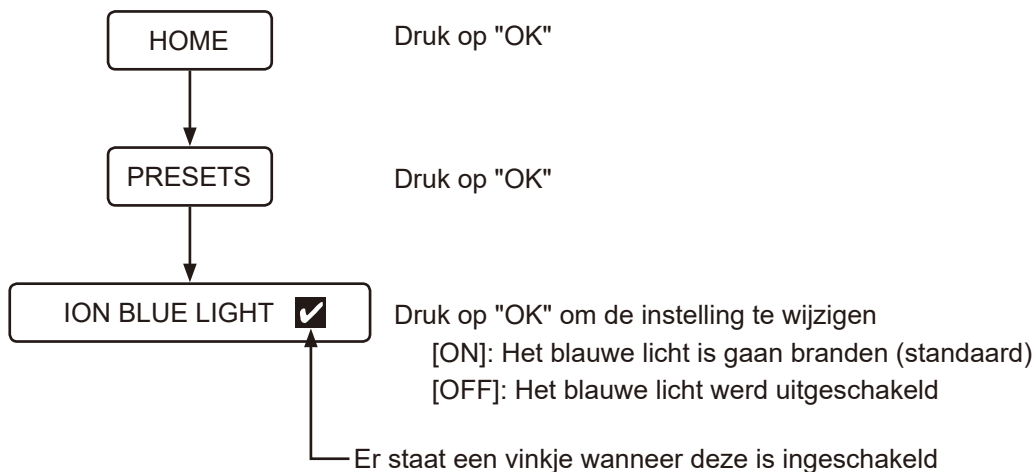

## ■ Functie voor geurabsorptie

De geurabsorptiefunctie wordt geactiveerd wanneer het deksel van de toiletbril wordt geopend of wanneer de gebruiker op de toiletbril zit. Het stopt automatisch ongeveer 1 minuut nadat de gebruiker van het toilet opstaat. U kunt de geurabsorptiefunctie activeren of deactiveren en geurtjes verwijderen uit de binnenkant van de toiletpot in de instellingen.

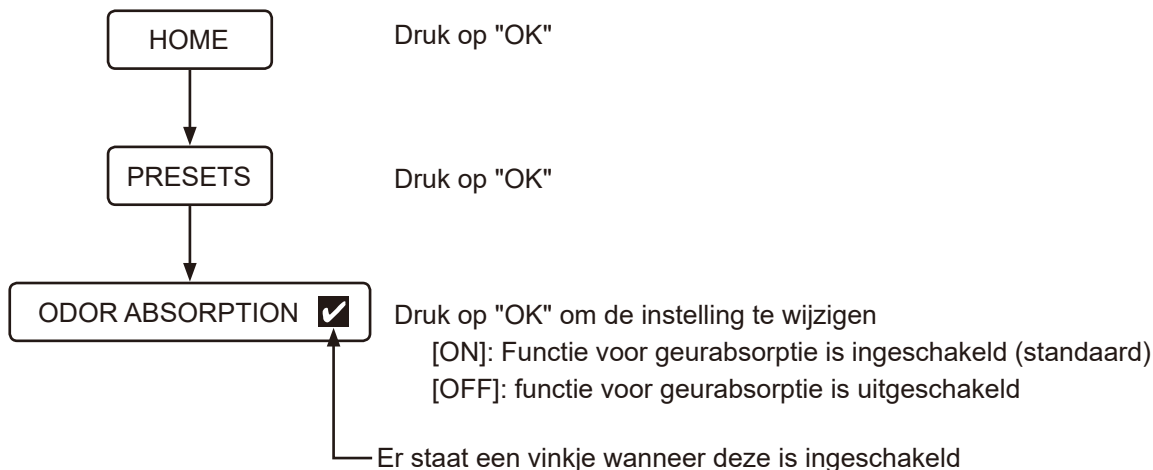

## ■ Bedieningsgeluid knoppen

U kunt het bedieningsgeluid van het toilet en de trillingen van de afstandsbediening in de instellingen activeren of deactiveren.

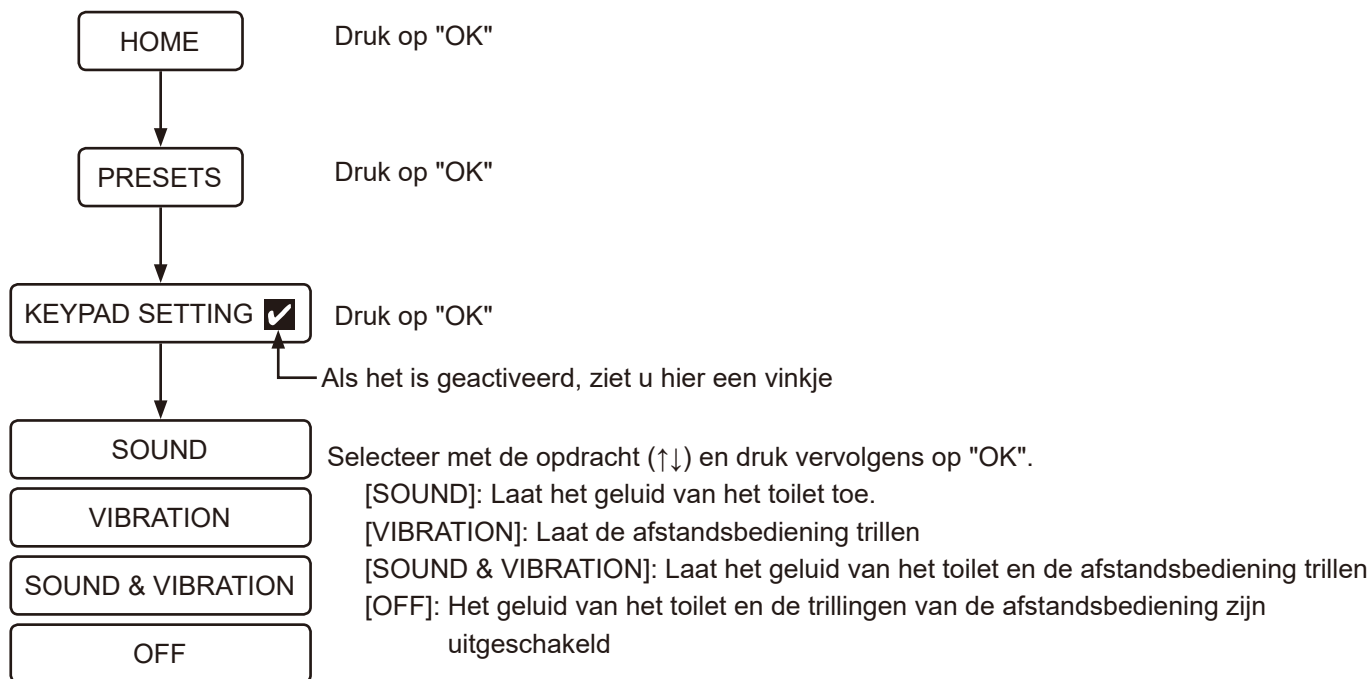

## ■ De taal wijzigen

U kunt de taal van het scherm wijzigen (Engels/Duits/Frans/Spaans).

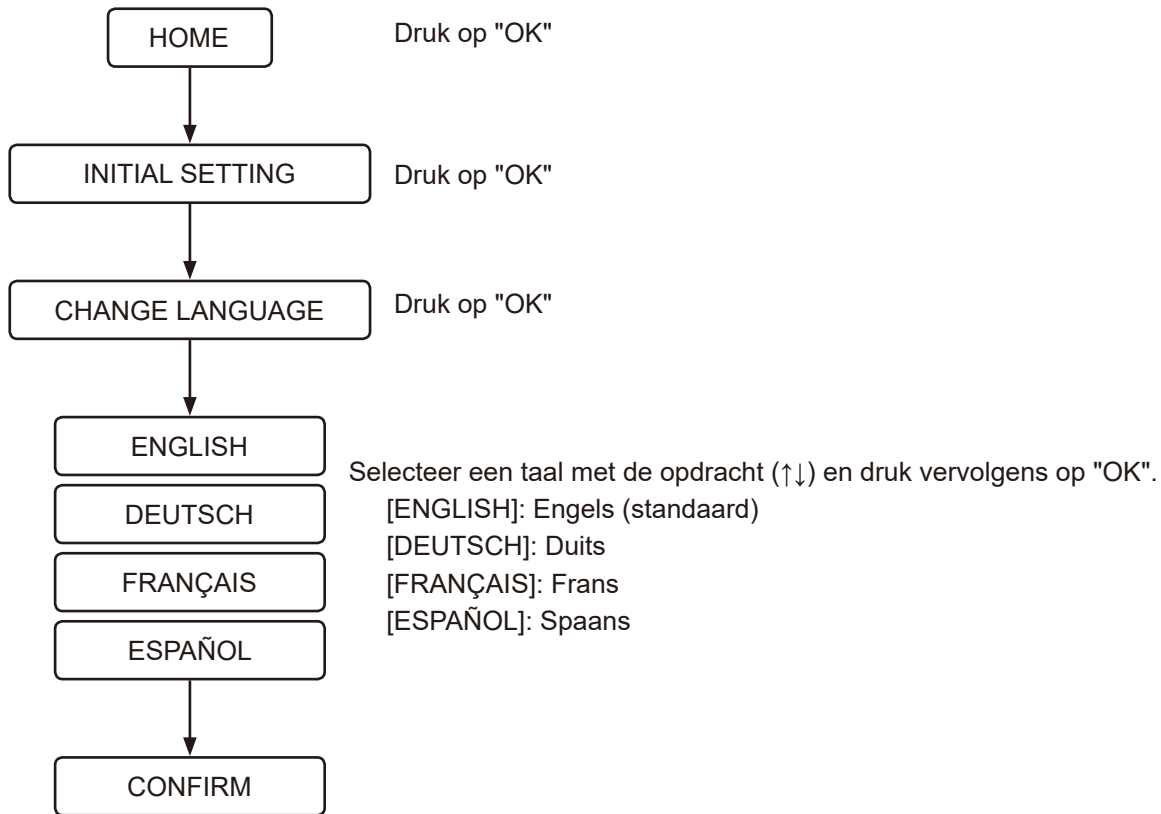

## ■ De standaardinstellingen herstellen

Alle functies, behalve de instelling van de taal, kunnen worden teruggezet naar de standaard fabrieksinstellingen.

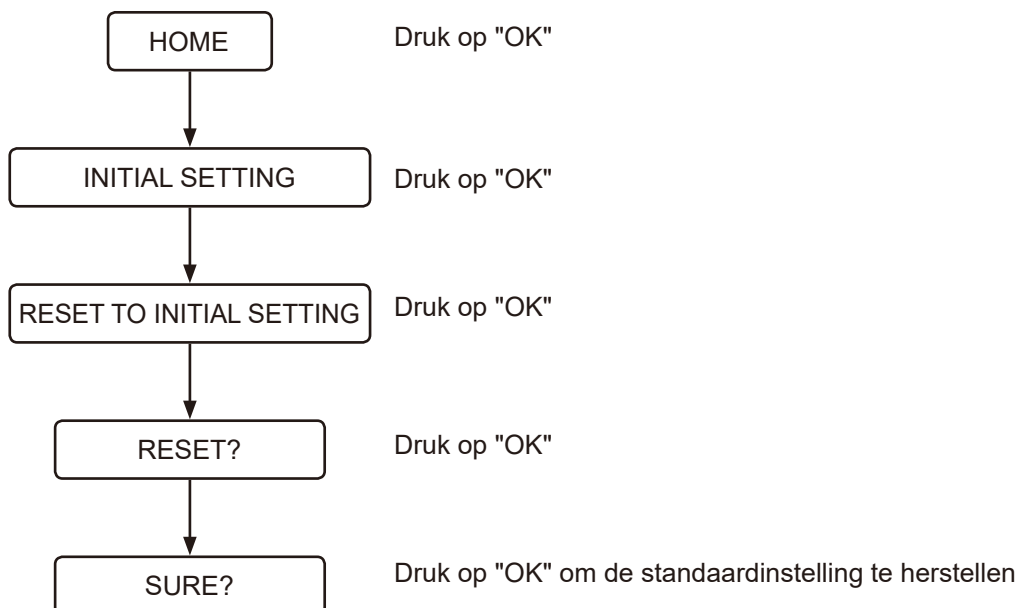

## ■ Niet op het scherm

Deze functie stopt de werking van de hoofdeenheid wanneer deze gedurende langere tijd niet zal worden gebruikt.

- 1 Houd de knop  (aan/uit) langer dan 2 seconden ingedrukt.  
[DURING THE POWER-OFF, PRESS THE POWER BUTTON] wordt weergegeven en de afstandsbediening trilt.
- 2 Als u de stroom weer wilt inschakelen, houdt u de knop  (aan/uit) langer dan 2 seconden ingedrukt.  
Het scherm wordt ingeschakeld, het GROHE-logo knippert 3 keer in de kleur wit en de afstandsbediening trilt.

## ■ Koppelen

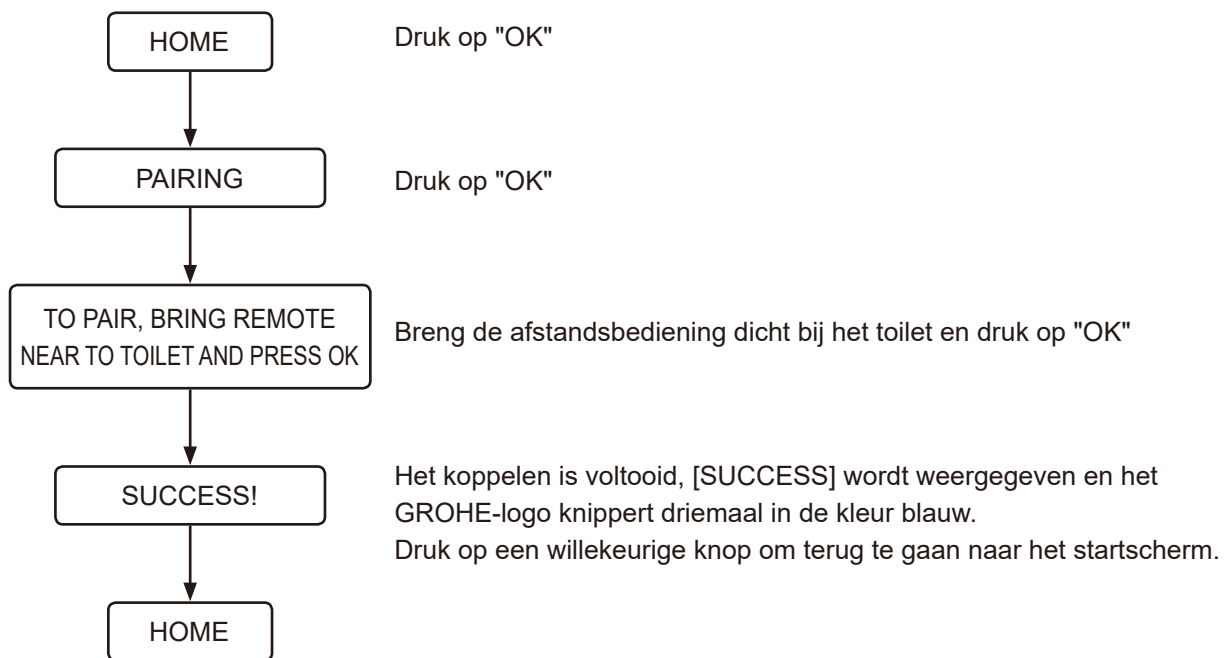



## Probleemoplossing

### Alle functies

#### Geen enkele functie werkt

Er wordt geen elektriciteit geleverd.

- ›› Controleer op een stroomstoring, een geactiveerde verbreker of andere mogelijke oorzaken.

De stroom van het toilet is uitgeschakeld.

- ›› Druk op de knop aan/uit van het toilet om de stroom in te schakelen.

Er heeft zich een kortsluiting voorgedaan.

- ›› Schakel de stroom van het toilet uit en vraag om herstelling.

Een andere spanning dan die van 220-240 V werd toegepast.

- ›› Schakel de stroom van het toilet uit en vraag om herstelling.

#### De afstandsbediening werkt niet

De afstandsbediening is uitgeschakeld.

- ›› Druk op de knop  (aan/uit) gedurende langer dan 2 seconden om de stroom in te schakelen.

De batterijen zijn leeg (als het batterijniveau 10 tot 20% blijft, knippert het GROHE-logo in de oranje of rode kleur en wordt de melding [REPLACE THE BATTERY] weergegeven).

- ›› Vervang de batterijen door nieuwe. ([pagina 260](#))

De batterijen zijn niet correct geplaatst.

- ›› Plaats de batterijen in de juiste oriëntatie.

Er staan metalen artikelen in de buurt van het zitgedeelte of de afstandsbediening.

- ›› Verplaats de metalen artikelen.

Het toilet is verbonden met een smartphone.

- ›› Druk op de knop  (stoppen) om de Bluetooth-verbinding te beëindigen.

Er werd een andere afstandsbediening gebruikt dan degene die is meegeleverd.

- ›› Wanneer een andere afstandsbediening wordt gebruikt dan degene die is meegeleverd, moet dit voor het toilet worden geregistreerd. Raadpleeg voor de registratieprocedures "De afstandsbediening is niet correct geregistreerd." hieronder.

De afstandsbediening is niet correct geregistreerd.

- ›› Volg onderstaande procedures om de afstandsbediening te registreren voor het toilet.

1. Ontkoppel de afstandsbediening uit de houder en breng die dichtbij het toilet.
2. Druk op de knop  (OK).
3. Volg het bericht dat op het scherm verschijnt.

De gebruiker raakt het gebied buiten de detectieradius van de knop aan.

- ›› Raak de gewenste knop opnieuw aan totdat het GROHE-logo aan de onderkant van de afstandsbediening oplicht.

De gebruiker raakt de knop aan terwijl de andere hand/vinger in contact is met de knopdetectieradius van andere knoppen.

- ›› Raak de gewenste knop opnieuw aan zonder het gebied rondom de knopdetectieradius aan te raken.

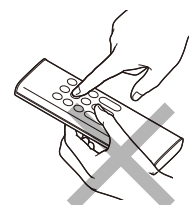

## Wassen

### Er wordt geen water gesproeid

De waterkraan is gesloten.

- De waterkraan bevindt zich in het reservoir. Vraag om herstelling.

Het zeeffilter is verstopt.

- Het zeeffilter bevindt zich in de toiletput. Vraag om herstelling.

De toevoerdruk van het water is te laag, of de waterdruk is ingesteld op het laagste niveau.

- Druk op + of op de knop Waterdruk aanpassen. ([pagina 266](#))



De sensor voor het onderlichaam detecteert geen gebruiker.

- Ga op de wc-bril zitten of verander uw zithouding. Ga bijvoorbeeld meer naar achter op de bril zitten.

Kleding van de gebruiker is moeilijk te detecteren.

- Zorg ervoor dat de sensor de huid van de gebruiker kan detecteren.

Het toilet wordt doorgespoeld.

- Dit is geen storing. Doorspoelen krijgt voorrang. Druk opnieuw op de knop  (wassen achteraan) of  (wassen vooraan voor dames) nadat het toilet is doorgespoeld.

### Het duurt lang voor het water wordt gesproeid

De temperatuur van het water dat naar het zitgedeelte wordt gevoerd, is te laag.

- Dit is geen storing. Wanneer de watertemperatuur zoals in de winter zeer laag is, kan het langer duren dan gewoonlijk totdat er water wordt gesproeid omdat het sproeien van warm water moet worden voorbereid.

### Het water is niet warm

De watertemperatuur is zo laag mogelijk ingesteld.

- Selecteer [WATER TEMPERATURE] in [PRESET] en stel de temperatuur in op het juiste niveau. ([pagina 266](#))

De temperatuur van het toegevoerde water is uiterst laag.

- De watertemperatuur van de douche is mogelijk lager dan verwacht wanneer de temperatuur van het toegevoerde water extreem laag is, zoals bijvoorbeeld in de winter.

### De waterdruk is te laag

De waterdruk is ingesteld op het laagste niveau.

- Druk op + of op de knop Waterdruk aanpassen. ([pagina 266](#))

### De sluiters van de sproeier is onstabiel

Een reinigingsborstel of ander gereedschap heeft de sluiters tijdens het reinigen verstoord waardoor de sluiters onstabiel was.

- Bevestig de sluiters van de sproeier correct. ([pagina 298](#))

De richting van de douchestraal is onnauwkeurig

De uitlijning van de punt van de sproeier is niet correct.

- Zorg dat de punt van de sproeier correct uitgelijnd is.

Er komt een mechanisch geluid uit de bril

Wanneer het sproeien stopt, komt er een mechanisch geluid uit de bril.

- Dit is geen storing. Het is het geluid dat wordt gegenereerd door de motor wanneer het toilet goed werkt. Zolang de waterdruk en/of de positie van de sproeier correct kunnen worden afgesteld, is er geen probleem.

## Geurabsorptie

De ventilator voor geurabsorptie draait voortdurend

De sensor voor het onderlichaam is vuil of nat.

- Veeg de sensor af met een vochtige doek.

De Plasmacluster Ion (toiletspot) is in werking.

- Dit is geen storing. Plasmacluster Ion (toiletspot) werkt met tussenpozen (werkt 45 minuten, pauzeert dan 15 minuten). De geurabsorptieventilator draait 1 minuut na gebruik van het toilet (wanneer de gebruiker opstaat van het toilet).

De ventilator voor geurabsorptie werkt niet

[ODOR ABSORPTION] is uitgeschakeld.

- Zet [ODOR ABSORPTION] op [ON]. ([pagina 279](#))

De sensor voor het onderlichaam is vuil of de gebruiker heeft gedurende meer dan 2 uur op het toilet gezeten.

- Mogelijk detecteert de sensor niet goed. Veeg de sensor af met een vochtige doek. De geurabsorptieventilator stopt automatisch na 2 uur continu gebruik.

Het effect van de geurabsorptie is zwak

Vuil op het luchtfilter kan leiden tot onvoldoende absorptie van de geur.

- Reinig het luchtfilter als u geurtjes waarneemt. ([pagina 299](#))

## Automatisch doorspoelen

Het toilet spoelt niet automatisch door

[AUTO FLUSH] staat op [OFF].

- Zet [AUTO FLUSH] in een andere stand dan [OFF]. ([pagina 273](#))



Een watertank, anders dan de GROHE-tank, wordt samen met dit product geïnstalleerd.

- Deze functie is alleen beschikbaar wanneer de GROHE-tank, uitgerust met een installatieset voor automatisch spoelen (apart verkrijgbaar), samen met dit product wordt geïnstalleerd.

---

De waterstroom is zwak tijdens het doorspoelen of het toilet wordt niet volledig doorgespoeld

[Er werd te veel toiletpapier gebruikt.](#)

- Als u te veel toiletpapier heeft gebruikt, mag het toilet niet volledig worden doorgespoeld wanneer de knop  (doorspoelen/licht) wordt gebruikt. Druk in dit geval op de knop  (doorspoelen/volledig).

---

De toiletpot is verstopt

[Er werd te veel toiletpapier gebruikt.](#)

- Zet [AUTO FLUSH] op [OFF] en ontstop het toilet. ([pagina 273](#))
- \* Tijdens het ontstoppen spoelt het toilet mogelijk automatisch door en kan het water in de toiletpot overlopen.

---

Het doorspoelen start wanneer u op het toiletdeksel gaat zitten

- Dit is geen storing. De voorspoeling functie is geactiveerd. Wanneer de gebruiker op de wc-bril zit, wordt een kleine hoeveelheid water in de toiletpot gespoeld om ophoping van vlekken te minimaliseren.

## Droger

---

De droger werkt niet

[De sensor voor het onderlichaam detecteert de gebruiker niet.](#)

- Ga op de toiletbril zitten. Of verander van zithouding. Ga bijvoorbeeld meer naar achter op de bril zitten.

[Kleding van de gebruiker is moeilijk te detecteren.](#)

- Zorg ervoor dat de sensor de huid van de gebruiker kan detecteren.

---

De lucht is niet warm

[De \[DRYER TEMP\] staat te laag ingesteld.](#)

- Druk op de knop  (temperatuurinstelling) om de temperatuur aan te passen. ([pagina 268](#))

---

De warme lucht stopt plotseling

[De droogfunctie is gedurende meer dan 4 minuten gebruikt.](#)

- Druk opnieuw op de knop  (droger). ([pagina 268](#))

---

Het geluid van de droger is geluidruchtig



[Wanneer de \[DRYER TEMP\] te hoog is ingesteld, zal het geluid van de droger luidruchtig worden als gevolg van de toename van de draaisnelheid van de ventilator.](#)

- De [DRYER TEMP] tot een gemiddelde of laag instellen. ([pagina 268](#))

## Functie bril/deksel automatisch openen en sluiten

### Het deksel sluit te snel

Het toiletdeksel wordt handmatig omlaaggeduwd terwijl de auto sluiten-functie is geactiveerd.

- Duw de zitting/het deksel niet naar beneden wanneer de auto sluiten-functie is geactiveerd. Druk op de knop  (toiletbril en deksel open). Als de bril niet opent of sluit door op de knop  (toiletbril en deksel open) en  (toiletbril en deksel dicht) te drukken, schakelt u het toilet uit en vraagt u om reparatie.

### De bril en het deksel openen of sluiten niet automatisch

[AUTO OPEN/CLOSE] is ingesteld op [OFF].

- Zet [AUTO OPEN/CLOSE] op [ONLY LID] of [SEAT & LID]. ([pagina 272](#))

Het toiletdeksel is niet correct gemonteerd.

- Monteer het toiletdeksel correct. ([pagina 293](#))

De sensor voor het bovenlichaam is geblokkeerd of vuil.

- Reinig de sensor of verwijder artikelen die de sensor blokkeren.

### Het deksel beweegt hoewel er niemand in de buurt van het toilet is

De sensor voor het bovenlichaam wordt blootgesteld aan direct zonlicht.

- Stel de sensor niet bloot aan direct zonlicht.

De sensor voor het bovenlichaam is geblokkeerd of vuil.

- Reinig de sensor of verwijder artikelen die de sensor blokkeren.

### Het deksel blijft open

De sensor voor het bovenlichaam is geblokkeerd of vuil.

- Reinig de sensor of verwijder artikelen die de sensor blokkeren.

De Plasmacluster Ion (ruimte) is in werking

- Dit is geen storing. Op de ingestelde tijd werkt Plasmacluster Ion (ruimte) automatisch door het deksel van de toiletbril te openen om Plasmacluster Ion vrij te geven om de badkamer op te frissen.

## Plasmacluster Ion (Toiletspot)

### Plasmacluster Ion (toiletspot) werkt niet

[PLASMACLUSTER] is ingesteld op [OFF].

- [PLASMACLUSTER] instellen op [BOWL] of [ROOM].

[AUTO OPEN/CLOSE] is ingesteld op [OFF].

- Plasmacluster Ion (toiletspot) werkt uitsluitend terwijl het toiletdeksel is gesloten. [AUTO OPEN/CLOSE] instellen naar een instelling anders dan [OFF].

Het toiletdeksel is geopend.

- Plasmacluster Ion (toiletspot) werkt uitsluitend terwijl het toiletdeksel is gesloten. Het toiletdeksel handmatig sluiten.

## Plasmacluster Ion (Ruimte)

Plasmacluster Ion (ruimte) werkt niet

[PLASMACLUSTER] is ingesteld op [OFF] of [BOWL].

➤➤ [PLASMACLUSTER] instellen op [ROOM].

[AUTO OPEN/CLOSE] is ingesteld op [OFF], en het toiletdeksel is gesloten.

➤➤ [AUTO OPEN/CLOSE] instellen naar een instelling anders dan [OFF].

Het toilet is in gebruik op het moment wanneer de Plasmacluster Ion (ruimte) in werking is.

➤➤ Plasmacluster-ion (ruimte) werkt niet meer wanneer het toilet wordt gebruikt. Het werkt niet voor de rest van de dag. Plasmacluster Ion (ruimte) werkt de volgende dag op dezelfde tijd.

Plasmacluster Ion (ruimte) stopt halverwege

Een bepaalde werking wordt uitgevoerd terwijl de Plasmacluster Ion (ruimte) in werking is.

➤➤ Plasmacluster-ion (ruimte) stopt met werken wanneer een andere bewerking wordt uitgevoerd. Het werkt niet voor de rest van de dag. Plasmacluster Ion (ruimte) werkt de volgende dag op dezelfde tijd.

## Ontkalken

Het scherm "PLEASE DESCALE" verschijnt en het GROHE-logo knippert in oranje kleur.

\* Zodra het ontkalken begint, stopt dit niet, zelfs niet als u op de knop  (stoppen) drukt. Toilet kan worden gebruikt nadat het ontkalken is voltooid.

Deze markeringen vertellen u dat u het ontkalken moet gaan uitvoeren en de sproeier moet vervangen.

➤➤ Voer de ontkalking uit. (Schaf een ontkalkingsset aan die afzonderlijk verkrijgbaar is. Productnummer is 46978001.)

➤➤ Vervang de punt van de sproeier. (De punt van sproeier is inbegrepen in de ontkalkingsset. Schaf een ontkalkingsset aan die afzonderlijk verkrijgbaar is. Productnummer is 46978001.)

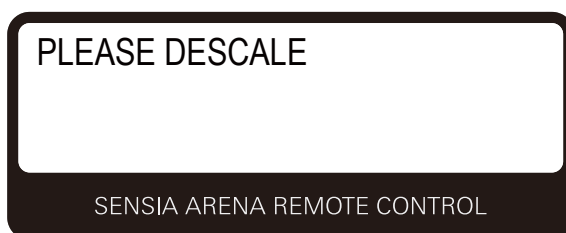

[Rinse Error...Try again] verschijnt op het scherm

Het ventiel van onderhoudskit is gesloten.

➤➤ Open het ventiel, selecteer [OK] op het scherm, en probeer het ontkalken opnieuw.

## Smartphone-app

Kan de smartphone niet koppelen met het toilet

[Het toilet is reeds verbonden met een andere smartphone.](#)

- Druk op de knop  (stoppen) om de huidige Bluetooth-verbinding te beëindigen. Herstart vervolgens de app en koppel opnieuw.

Kan de smartphone niet verbinden met het toilet

[Er staan metalen artikelen in de buurt van het zitgedeelte.](#)

- Verplaats de metalen artikelen.

[Er is een ander toilet geselecteerd op de app.](#)

- Ga na of u de drie piepsignalen hoort wanneer u de smartphone verbindt met het toilet.

Kan geen verbinding maken met het toilet, of kan het toilet niet bedienen via de app

[Er is geen koppelinformatie geregistreerd in het toilet.](#)

- Koppel in de volgende gevallen: het eerste gebruik van de app, wanneer de smartphone is vervangen door een nieuwe, bij gebruik van de app met een ander toilet.

[De smartphone is vervangen door een nieuwe.](#)

- Download vervolgens de app en koppel opnieuw. Houd er rekening mee dat de gegevens die met de vorige smartphone zijn opgeslagen, niet kunnen worden hersteld.

[Het toilet is reeds verbonden met een andere smartphone.](#)

- Druk op de knop  (stoppen) om de huidige Bluetooth-verbinding te beëindigen. Herstart vervolgens de app en koppel opnieuw.

[De toiletbril is gesloten.](#)

- Open het toiletdeksel en herstart de app.

[Er zijn meer dan 8 smartphones gekoppeld.](#)

- Als er meer dan 8 smartphones zijn gekoppeld, moet een smartphone die is gekoppeld vóór de nieuwste 8 smartphones opnieuw worden gekoppeld.

[De Bluetooth-functie van de smartphone is uitgeschakeld.](#)

- Schakel de Bluetooth-functie van de smartphone in.

## Diverse

---

Er druppelt water uit de onderkant van het toilet

De vochtigheidsgraad is hoog en er wordt condensatie gevormd.

- Veeg waterdruppels regelmatig weg. Ventileer de badkamer ook voldoende.

---

De sluiters van de sproeier sluit niet

- Dit is geen storing. De sproeiersluiters blijven tijdens de geurabsorptie openstaan, Plasmacluster Ion (toiletspot), of (ruimte). De instelling uitschakelen wanneer nodig.

---

De stand bril bezet werd onderbroken en gereset

- De stand bril bezet kan onderbroken en gereset worden als gevolg van een elektromagnetische omgeving.



## Voor reiniging

### ■ Richtlijn

In dit hoofdstuk geeft GROHE een aantal algemene richtlijnen mee met betrekking tot het reinigen van dit product. Houd er rekening mee dat sommige reinigingsproducten en gereedschappen niet mogen worden gebruikt. Als algemene regel beveelt GROHE het gebruik van vloeibare allesreinigers aan voor dit product.

### Reinigingsmiddelen

#### Zachte doek

➤➤ Voor de toiletbril, het deksel, het toilet

#### Spons: gebruik een zachte spons.

➤➤ Voor de punten van de sproeier

#### Toiletborstel (niet-schurend)

➤➤ Voor de toiletpot

#### Rubber handschoenen: gebruik deze om te voorkomen dat de huid van uw handen ruw wordt.

➤➤ Vouw de randen van de handschoenen zodat er geen water of reinigingsmiddel in kan stromen.

### Reinigingsmiddel

#### Niet-schurende en neutrale toiletreiniger: verwijdert gelig en/of donker vuil uit de toiletpot.

➤➤ Keramische onderdelen

#### OPMERKING:

- AQUA CERAMIC is een materiaal met een hoge hydrofiele aard en heeft de neiging verontreinigingen die aan de toiletpot zijn vastgekoekt gemakkelijk te verwijderen. Echter, schoonmaken is nog steeds noodzakelijk. Als er verontreinigingen op het aardewerkoppervlak blijven zitten of uitwerpselen vettig zijn, is het niet eenvoudig deze te verwijderen. Het toilet op een periodieke basis reinigen. Teneinde het effect van AQUA CERAMIC volledig te benutten, mag u de volgende reinigingsmiddelen en hulpmiddelen niet gebruiken.
  - Sterke alkalische/zure reinigingsmiddelen
  - Schurende reinigingsmiddelen
  - Waterafstotende of aangroeiwerende reinigingsmiddelen, of oppervlaktecoating agenten
  - Reinigingshulpmiddelen die het materiaaloppervlak beschadigen, zoals metalen of schurende borstels





- Zet [AUTO FLUSH] en [AUTO OPEN/CLOSE] op [OFF] wanneer u het toilet reinigt om te voorkomen dat er foutief wordt gedetecteerd. ([pagina 273](#)) ([pagina 272](#))

## Reiniging

### ■ Toiletblil, deksel, klep en afstandsbediening (plastic onderdelen)

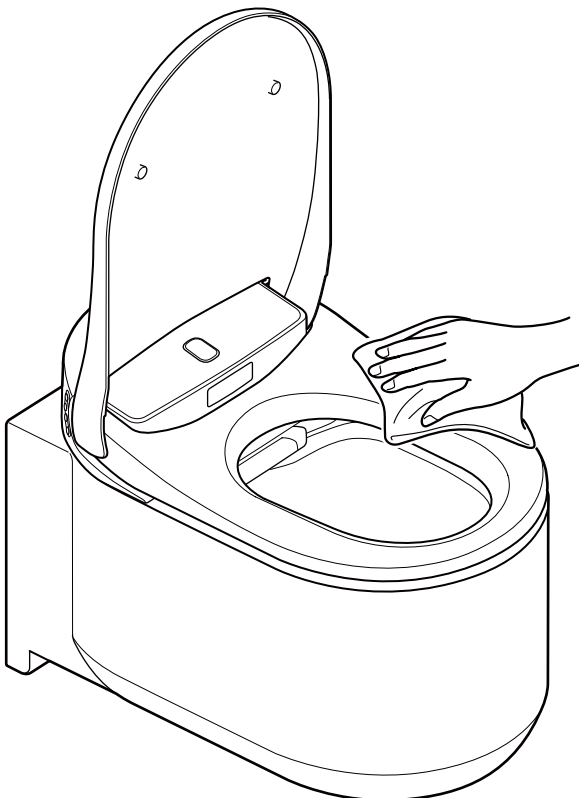
Bevochtig een zachte doek en veeg de oppervlakken.



GROHE raadt aan om het toilet regelmatig te reinigen zodat de oppervlakken van het toilet niet vuil worden. Door met een vochtige doek te vegen, voorkomt u statische elektriciteit die stofdeeltjes kan aantrekken en waardoor donker vuil ontstaat.

#### OPMERKING:

- Gebruik geen droge doek of toiletpapier om de oppervlakken af te vegen, want hierdoor kunnen krassen ontstaan.
- Zet de stroom van het toilet uit wanneer u de afstandsbediening reinigt zodat er niet foutief wordt gedetecteerd.

## ■ Het deksel verwijderen voor reiniging

Het deksel kan gemakkelijk worden verwijderd. Dit is handig wanneer u het scharnier wilt reinigen dat doorgaans verstopt zit, of wanneer u het volledige deksel wilt reinigen.

### OPMERKING:

- Zet de stroom van het toilet uit wanneer u het toiletdeksel verwijdert. Als u dat niet doet, kunnen de interne onderdelen van het zitgedeelte van het toilet beschadigd raken.

## Het toiletdeksel verwijderen

1. Zet de stroom van het toilet uit door op de knop aan/uit op het toilet te drukken. ([pagina 257](#))

### OPMERKING:

- Oefen geen overmatige kracht uit op het deksel, want hierdoor kan dat beschadigd raken.
- Open de toiletbril niet als het deksel is verwijderd, want hierdoor kan de toiletbril gekrast of beschadigd raken.
- Gebruik het toilet niet als het deksel is verwijderd.

2. Open het deksel.

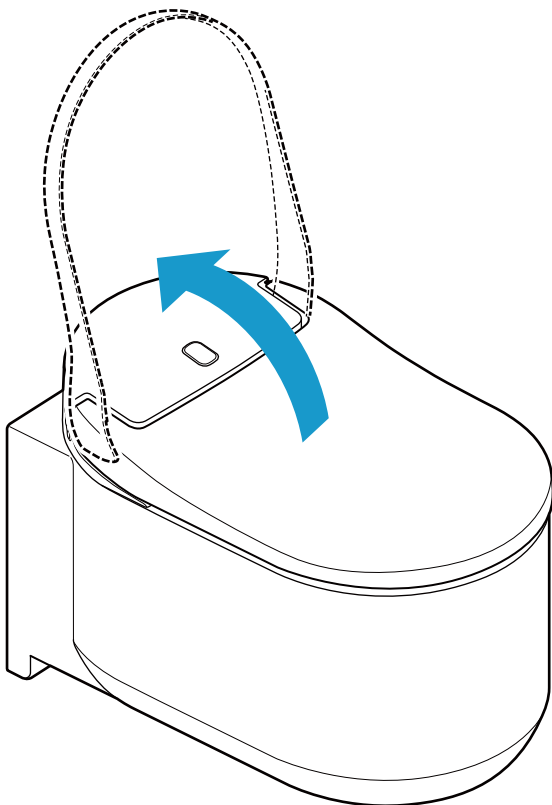

3. Schuif de vergrendelingen omhoog aan beide zijden van het deksel.

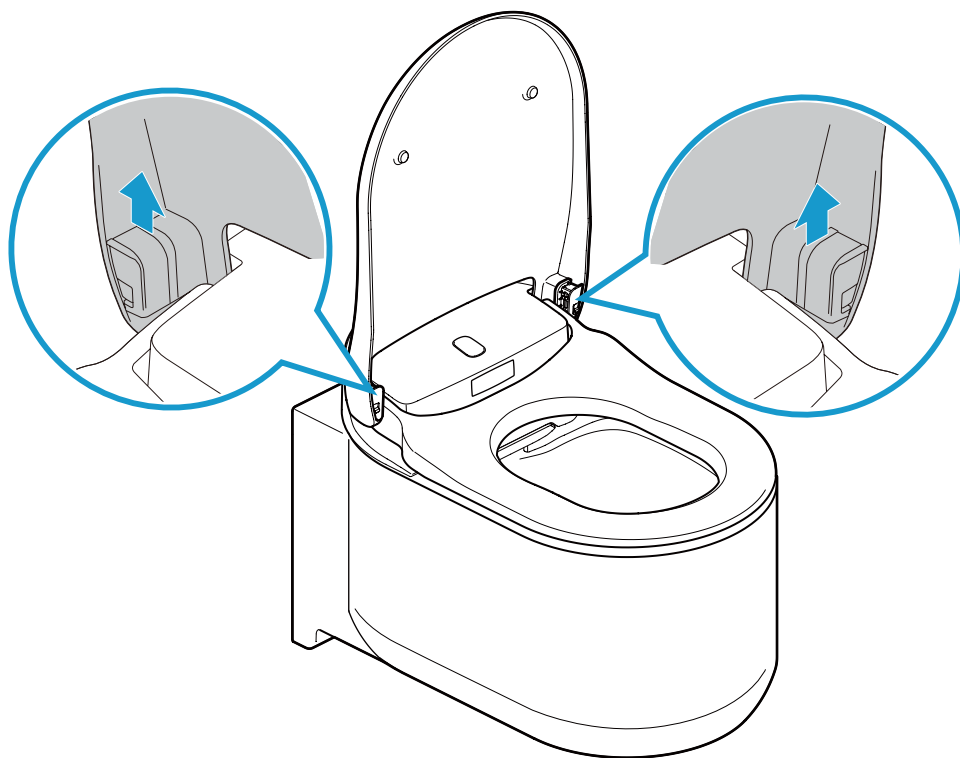

4. Sluit het deksel.

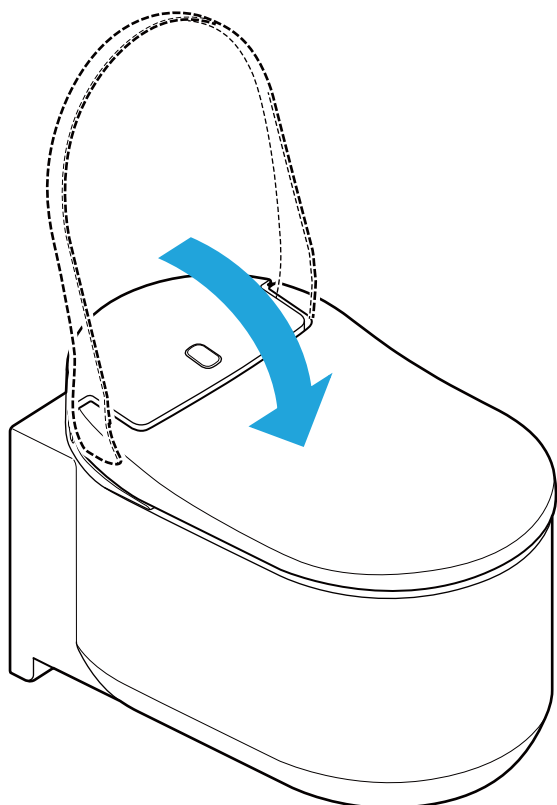

5. Til het deksel met beide handen op.

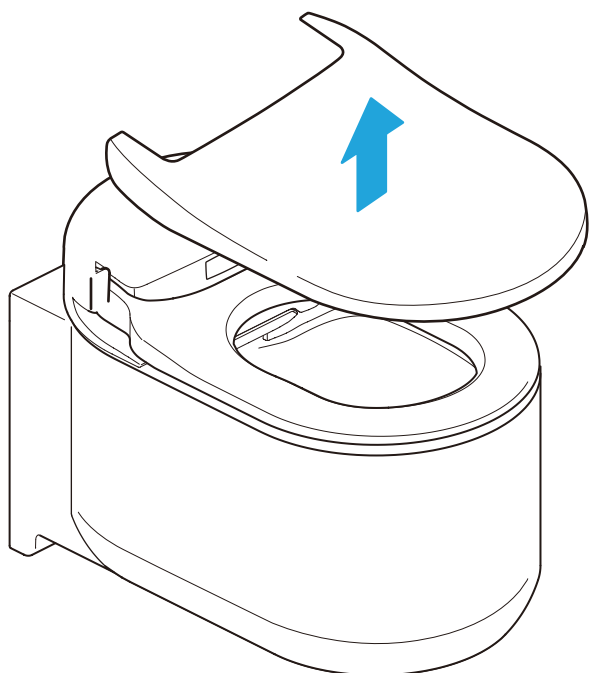

## Het toiletdeksel terugplaatsen

---

1. Plaats het deksel op het toilet.

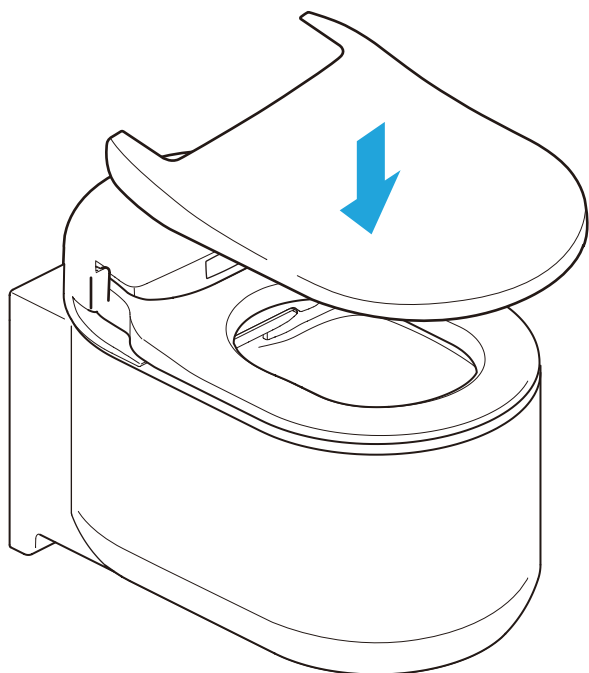

2. Open het deksel.

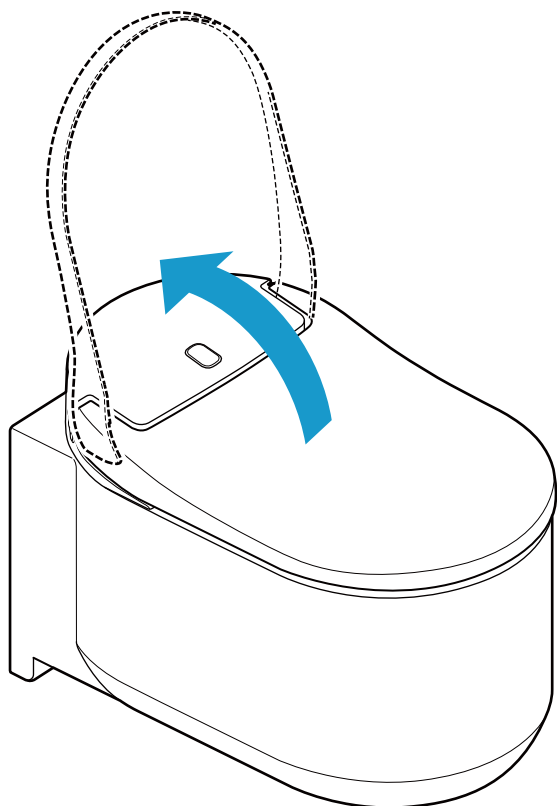

3. Schuif de vergrendelingen naar beneden. Controleer of de vergrendelingen goed ingebracht zijn. U hoort een klikgeluid bij het vergrendelen. Controleer of de vergrendelingen goed ingebracht zijn.

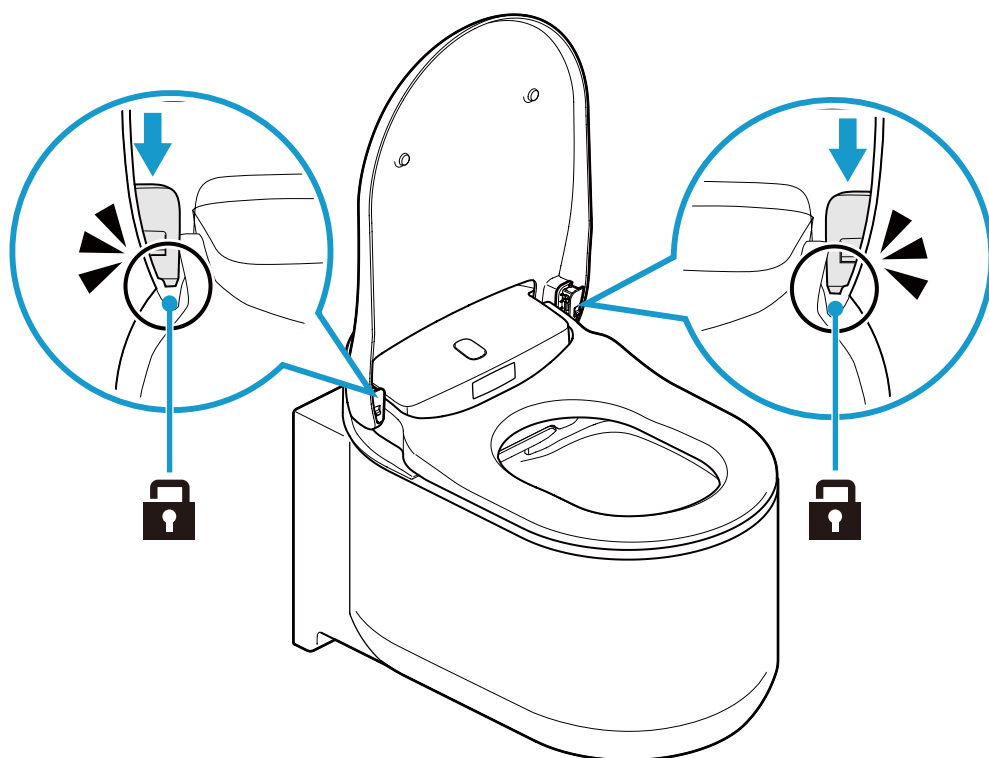

4. Zet de stroom van het toilet aan door op de knop aan/uit op het toilet te drukken.

## ■ Toiletpot (keramische onderdelen)

Het oppervlak aan de boven- en binnenkant van de toiletpot is behandeld met een speciale coating genaamd AQUA CERAMIC.

- Reinig de pot met water of warm water en met een zachte borstel of spons die u bevochtigt met een neutraal reinigingsmiddel.

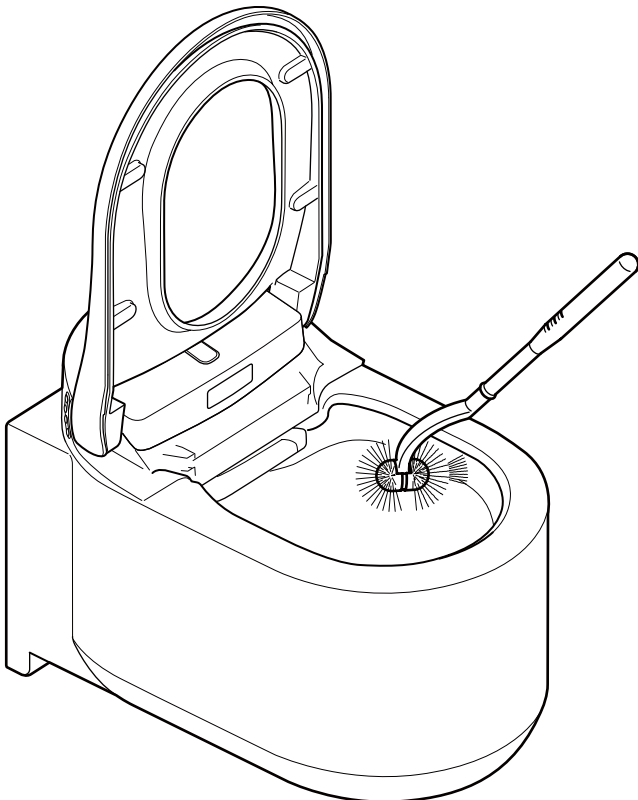

### OPMERKING:

- Gebruik geen chloorhoudende of zure reinigings- of ontsmettingsmiddelen, want de gasdamp zou dit product kunnen beschadigen of storingen veroorzaken.
- Gebruik geen heet water want hierdoor kan het toilet beschadigd raken.
- Gebruik geen schurende borstel of schurend reinigingsmiddel, want deze zullen het effect van het Hyper Clean-oppervlak doen verminderen.

## ■ Sluiter van de sproeier/Luchtfilter

### De sluiter van de sproeier reinigen

#### OPMERKING:

- Veeg niet met een droge doek of met toiletpapier want hierdoor kunnen krassen ontstaan.
- Gebruik geen schurende borstel of een schurend reinigingsmiddel.
- Let erop dat de sluiter van de sproeier een boven- en onderkant heeft.
- Oefen geen overmatige kracht uit op de sluiter van de sproeier, want hierdoor kan die beschadigd raken.

De sluiter van de sproeier kan worden verwijderd zodat u deze gemakkelijk kunt reinigen. Zie onderstaande afbeelding.

1. Volg de procedure onder “De sproeier handmatig reinigen” om de sluiter van de sproeier te openen. ([pagina 301](#))
2. Verwijder de sluiter van de sproeier.

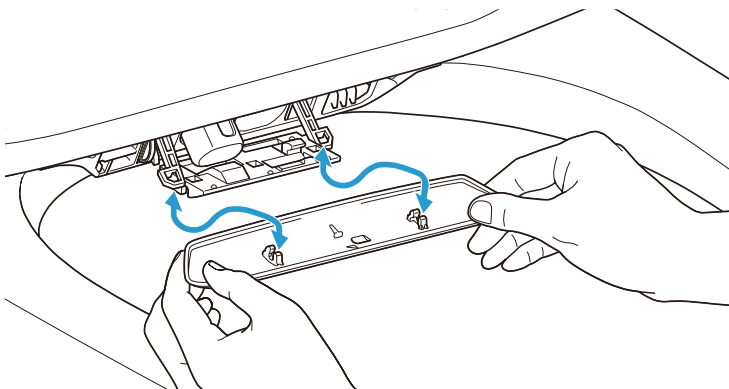

3. Reinig de sluiter van de sproeier met een zachte doek.
4. Bevestig de sluiter van de sproeier. Het zal klikken wanneer het in een beveiligde positie is geïnstalleerd.
5. Volg de procedure onder “De sproeier handmatig reinigen” om de sluiter van de sproeier te sluiten. ([pagina 301](#))



## Het luchtfilter reinigen

1. Volg de procedure onder “De sproeier handmatig reinigen” om de sluiters van de sproeier te openen. ([pagina 301](#))
2. Trek het luchtfilter eruit.

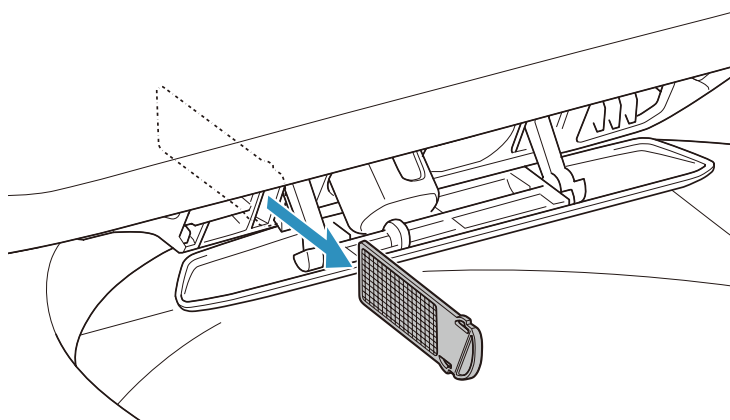

3. Was het luchtfilter onder stromend water.
4. Droog het luchtfilter en duw deze in de sleuf.

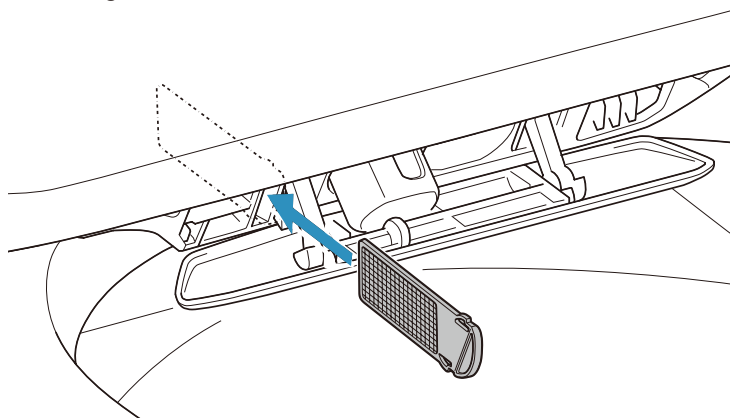

5. Volg de procedure onder “De sproeier handmatig reinigen” om de sluiters van de sproeier te sluiten. ([pagina 301](#))

## ■ Sproeier

### De sproeier reinigen met de afstandsbediening

---

Om de sproeier te reinigen terwijl u het toilet gebruikt (op de bril zit), volgt u de procedure hieronder op de afstandsbediening.



## De sproeier handmatig reinigen

U kunt de sproeiers handmatig reinigen (bijvoorbeeld door op de onderdelen te schrobben met een spons om vlekken te verwijderen, enz.). Volg onderstaande procedures om de sproeiers uit te schuiven voor reiniging.

1. Zet [AUTO FLUSH] en [AUTO OPEN/CLOSE] op [OFF] om de functies uit te schakelen. ([pagina 273](#)) ([pagina 272](#))
2. Zet het deksel en de bril omhoog.
3. Volg de onderstaande procedures.

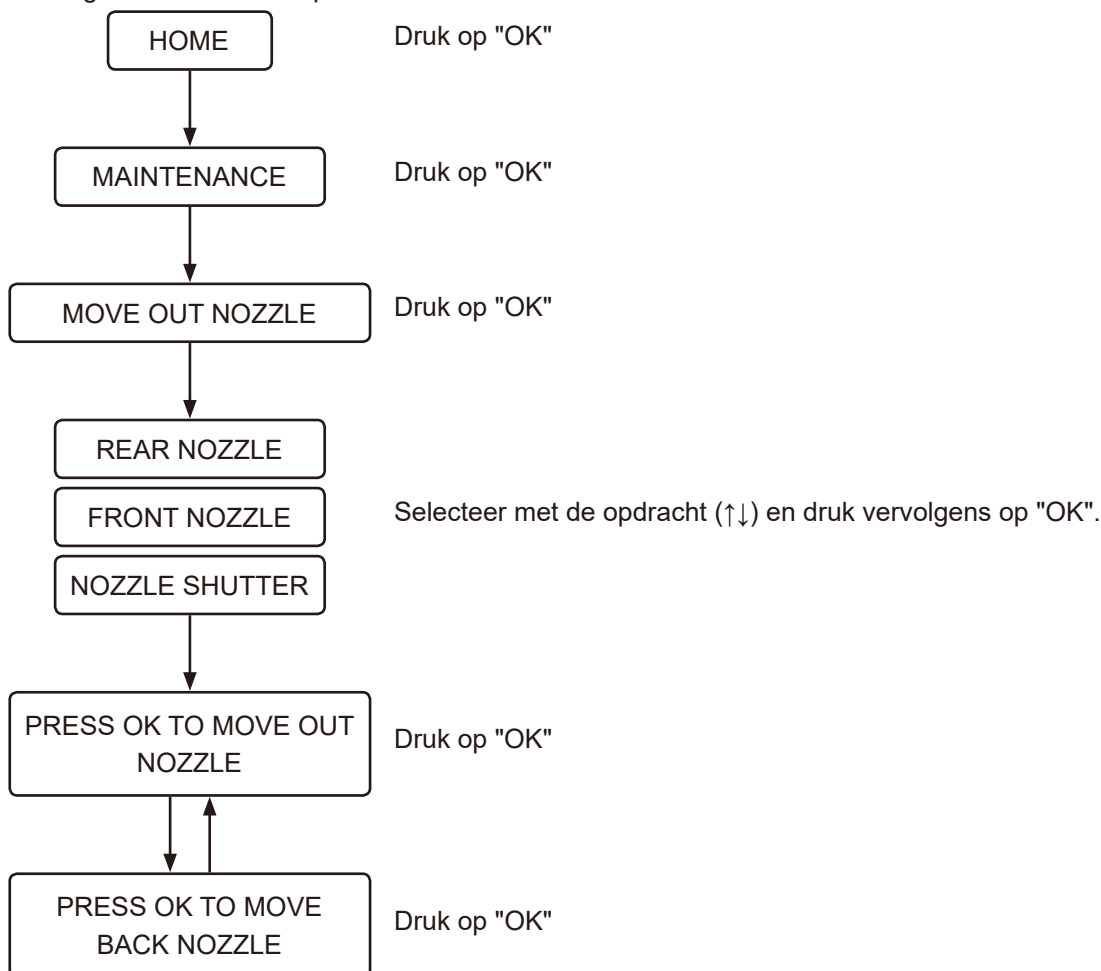

4. Reinig de sproeiers.
5. Zet de instelling van [AUTO FLUSH] en [AUTO OPEN/CLOSE] terug. ([pagina 273](#)) ([pagina 272](#))

### OPMERKING:

- Oefen geen overmatige kracht uit op de sproeiers, want deze kunnen hierdoor defect raken.
  - Trek niet aan de sproeiers en duw er ook niet op. De sproeier zal niet terug worden ingetrokken en kan defect raken.
- Als u per ongeluk aan de sproeiers trekt of erop duwt, schakel dan de stroom van het toilet uit door op de knop aan/uit te drukken en zet die na 10 seconden terug aan.

## ■ Service na verkoop

### 1. Voor u herstelling door een vakman aanvraagt

---

Indien problemen niet kunnen worden opgelost door de stappen onder "Probleemoplossing" ([pagina 283](#)) te volgen, moet u contact opnemen met GROHE voor verdere instructies. U dient GROHE ook te contacteren in de volgende situaties.

- Als u bijkomende vragen heeft die niet worden behandeld in deze handleiding.
- Als de stroomkabel is beschadigd.
- Als de stroomkabel is oververhit.

Als u geen gevolg geeft aan bovenstaande voorwaarden, kunnen onverwachte ongevallen optreden. Raadpleeg GROHE.

#### OPMERKING:

- Demonteer of wijzig die product nooit, want dit kan leiden tot elektrische schokken, brand en/of letsels. Door het product te demonteren vervalt bovendien de garantie.
- Als er water lekt uit het zitgedeelte of het watertoevoersysteem, moet u de stroom van het toilet uitzetten door op de knop aan/uit op het toilet te drukken, want dit kan leiden tot elektrische schokken, brand of wateroverlast.
- Als het zitgedeelte of de stroomkabel zijn beschadigd (abnormaal geluid, geur, rook, hoge temperaturen, scheuren of waterlekken), moet u de stroom van het toilet uitzetten door onmiddellijk op de knop aan/uit op het toilet te drukken, en het onderdeel laten herstellen. Gebruik nooit defecte onderdelen, want dat kan leiden tot elektrische schokken of brand.

### 2. Raadpleeg uw garantiekaart

---

Dit product wordt geleverd met een garantiekaart. Lees de verklaring met betrekking tot de garantie grondig. U vindt deze terug op de garantiekaart die bij dit product wordt geleverd. Bewaar uw aankoopbewijs (doorgaans de aankoopbon van uw GROHE-verdeler) op een gemakkelijk toegankelijke plaats.

Garantieperiode: 2 jaar vanaf aankoop (plus één extra jaar als u uw product registreert)

Lees de verklaring met betrekking tot de garantie zodat u weet welke artikelen onder de garantie vallen en welke artikelen niet worden gedekt door de garantie.

### 3. Herstelling aanvragen

---

ALS U VRAGEN HEEFT OF U HEEFT BESCHADIGDE OF ONTBREKENDE ONDERDELEN, NEEM DAN GEEN CONTACT OP MET DE WINKEL EN BRENG HET PRODUCT OOK NIET TERUG NAAR DE WINKEL. NEEM CONTACT OP MET UW LOKALE KLANTENSERVICEVERTEGENWOORDIGER. WIJ KUNNEN ZORG DRAGEN VOOR ALLE VRAGEN OF PROBLEMEN DIE U KUNT HEBBEN.

#### Binnen de garantieperiode

Wanneer u om garanteservice vraagt, zorg dan dat u de volgende informatie bij de hand heeft.

#### Buiten de garantieperiode

Indien u service vraagt buiten de garantieperiode, valt de servicekosten onder de verantwoordelijkheid van de eigenaar van het product. Servicekosten omvatten een vergoeding voor de technische service, reiskosten en de kosten voor de onderdelen.

#### Gegevens die u nodig heeft

1. Uw contactgegevens (bijv. naam, adres, telefoon)
2. Serienummer  
(Raadpleeg hiervoor het label op de achterkant van het product.)
3. Installatiedatum  
(Raadpleeg hiervoor de garantiekaart.)
4. De reden waarom u service aanvraagt

Pure Freude  
an Wasser

**GROHE**  

**D**

+49 571 3989 333  
service.de@grohe.com

**A**

+43 1 68060  
info-at@grohe.com

**AUS**

+ (61) 1300 54945  
grohe\_australia@lixil.com

**B**

+32 16 230660  
info.be@grohe.com

**BG**

+359 2 9719959  
grohe-bulgaria@grohe.com

**BR**

0800 770 1222  
falecom@grohe.com

**CAU**

+99 412 497 09 74  
info-az@grohe.com

**CDN**

+1 888 6447643  
info@grohe.ca

**CH**

+41 44 877 73 00  
info@grohe.ch

**CN**

+86 4008811698  
info.cn@grohe.com

**CY**

+357 22 465200  
info@grome.com

**CZ**

+358 942 451 390  
grohe-cz@grohe.com

**DK**

+45 44 656800  
grohe@grohe.fi

**E**

+34 93 3368850  
grohe@grohe.es

**EST**

+372 6616354  
grohe@grohe.ee

**F**

+33 1 49972900  
sav-fr@grohe.com

**FIN**

+358 942 451 390  
grohe@grohe.fi

**GB**

+44 871 200 3414  
info-uk@grohe.com

**GR**

+30 210 2712908  
nsapountzis@ath.forthnet.gr

**H**

+36 1 2388045  
info-hu@grohe.com

**HK**

+852 2969 7067  
info@grohe.hk

**I**

+39 2 959401  
info-it@grohe.com

**IND**

+91 1800 102 4475  
customercare.in@grohe.com

**IS**

+354 515 4000  
jonst@byko.is

**J**

+81 3 32989730  
info@grohe.co.jp

**KZ**

+7 727 311 07 39  
info-cac@grohe.com

**LT**

+372 6616354  
grohe@grohe.ee

**LV**

+372 6616354  
grohe@grohe.ee

**MAL**

info-malaysia@grohe.com

**MX**

01800 8391200  
pregunta@grohe.com

**N**

+47 22 072070  
grohe@grohe.no

**NL**

+31 79 3680133  
vragen-nl@grohe.com

**NZ**

technicalenquiries@paterson  
trading.co.nz

**P**

+351 234 529620  
commercial-pt@grohe.com

**PL**

+48 22 5432640  
biuro@grohe.com.pl

**RI**

0-800-1-046743  
customercare-  
indonesia@asia.lixil.com

**RO**

+40 21 2125050  
info-ro@grohe.com

**ROK**

+82 2 1588 5903  
info-singapore@grohe.com

**RP**

+63 2 8938681

**RUS**

+7 495 9819510  
info@grohe.ru

**S**

+46 771 141314  
grohe@grohe.se

**SGP**

+65 6311 3611  
info-singapore@grohe.com

**SK**

+420 277 004 190  
grohe-cz@grohe.com

**T**

+66 21681368  
(Haco Group)  
info@haco.co.th

**TR**

+90 216 441 23 70  
GroheTurkey@grome.com

**UA**

+38 44 5375273  
info-ua@grohe.com

**USA**

+1 800 4447643  
us-customerservice@grohe.com

**VN**

+84 90 9694768  
+84 90 9375068  
info-vietnam@grohe.com

**AL** **BiH** **HR** **KS**

**ME** **MK** **SLO** **SRB**

+385 1 2911470  
adria-hr@grohe.com

**Eastern Mediterranean,  
Middle East - Africa  
Area Sales Office:**

+357 22 465200  
info@grome.com

**IR** **OM** **UAE** **YEM**

+971 4 3318070  
grohedubai@grome.com

**Far East Area Sales Office:**

+65 6311 3600  
info@grohe.com.sg

**Latin America:**

+52 818 3050626  
pregunta@grohe.com

[www.grohe.com](http://www.grohe.com)

2016/09/28

## Inledning

### Om denna handbok

|                             |     |
|-----------------------------|-----|
| Läs före användningen ..... | 307 |
|-----------------------------|-----|

### Kontroller och knappar

|                    |     |
|--------------------|-----|
| Huvudenhet .....   | 308 |
| Fjärrkontroll..... | 309 |

## Användning

### Allmän användning

|   |     |
|---|-----|
| Skärmlista .....                              | 312 |
| Grundläggande flöde .....                     | 314 |
| Tvätt med dusch (främre knapp).....           | 317 |
| Torkning med varmluft (främre knapp).....     | 319 |
| Smartphone-användning (iOS och Android) ..... | 320 |

### Inställningar

|  |     |
|--|-----|
| Funktion för att öppna och stänga sits/lock automatiskt..... | 322 |
| Automatisk spolningsfunktion (TILLVAL) .....                 | 323 |
| Förspolning (TILLVAL) .....                                  | 324 |
| Nattlampa-funktion.....                                      | 325 |
| Plasmacluster® Ion.....                                      | 326 |
| Plasmacluster® Ion för blått ljus (toalettskål).....         | 329 |
| Lukt borttagningsfunktion.....                               | 329 |
| Ljud vid knappanvändning .....                               | 330 |
| Byta språk.....  | 331 |
| Återställa standardinställningarna.....                      | 331 |
| Av-skärm.....  | 332 |
| Parkoppling.....   | 332 |

## Felsökning

### Felsökning

|  |     |
|--|-----|
| Alla funktioner .....  | 333 |
| Tvätta.....  | 334 |
| Lukt borttagning .....                                       | 335 |
| Automatisk spolning.....                                     | 335 |
| Torkare.....   | 336 |
| Funktion för att öppna och stänga sits/lock automatiskt..... | 337 |
| Plasmacluster Ion (Toalettskål).....                         | 337 |
| Plasmacluster Ion (Rum) .....                                | 338 |
| Avkalkning .....   | 338 |
| Smartphone-app .....   | 339 |
| Allmänt.....   | 340 |

## Rengöring

### Innan rengöringen

|                  |     |
|------------------|-----|
| Riktlinjer ..... | 341 |
|------------------|-----|

### Rengöring

|   |     |
|---|-----|
| Toalettsits, lock, lucka och fjärrkontroll (plastdelar) ..... | 342 |
| Ta bort locket för rengöring .....                            | 343 |
| Toalettstol (keramiska delar) .....                           | 347 |
| Munstycksslutare/luftfilter .....                             | 348 |
| Munstycke .....   | 350 |

## Eftermarknadsservice

|                            |     |
|----------------------------|-----|
| Eftermarknadsservice ..... | 352 |
|----------------------------|-----|



## Om denna handbok

### ■ Läs före användningen

För att säkerställa att produkten används korrekt, läs denna handbok och den tryckta "SNABBSTARTSGUIDEN" noggrant.

Om säkerhetsföreskrifterna som beskrivs i den tryckta "SNABBSTARTSGUIDEN" (medföljer) inte följs finns risk för allvarliga olyckor.

Var och en av dessa punkter är extremt viktiga för säkerheten, och måste följas noggrant.

Om en olycka inträffar på grund av felaktig användning tar GROHE inget ansvar för skadorna.

#### ❗ **Observera:**

I områden där hårdheten överstiger 18° dH (KH) måste ett vattenfiltreringssystem med vattenavhårdare användas. Fråga din lokala vattenleverantör om hårdheten på ditt vatten.

För att säkerställa en lång livslängd:

- Utför avkalkning vart tredje år. (Köp avkalkningssats som säljs separat. Produktnumret är 46978001.)
- Byt ut munstycksspetsen vart tredje år. (Munstycksspetsen ingår i avkalkningssatsen. Köp avkalkningssats som säljs separat. Produktnumret är 46978001.)

## Kontroller och knappar

### ■ Huvudenhet

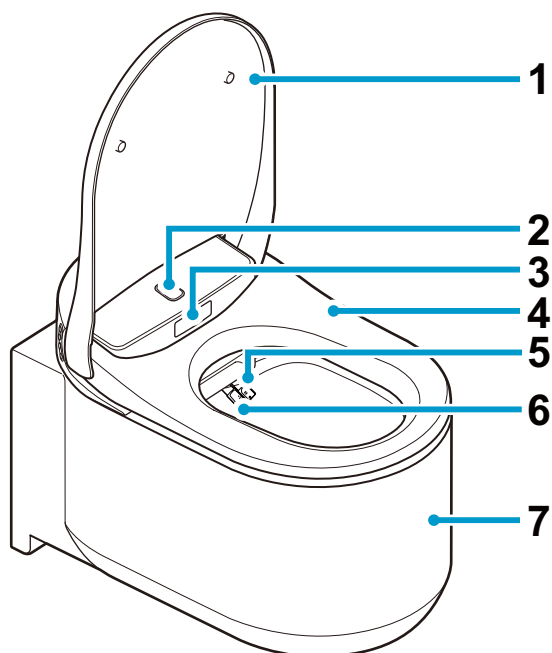

- 1 Toalettlock
- 2 Övre kroppssensor
- 3 Nedre kroppssensor
- 4 Toalettsits
- 5 Munstycke (för bakre tvätt)
- 6 Munstycke (för främre tvätt)
- 7 Toalettstol
- 8 Funktionsknappar
  - ♂ : Främre tvätt (för kvinnor)
  - ♀ : Bakre tvätt
  - ⊕ : Justera sprutstyrka
  - ⊖ : Justera sprutstyrka
- 9 Inlopp för avkalkningsmedel
- 10 Strömknapp

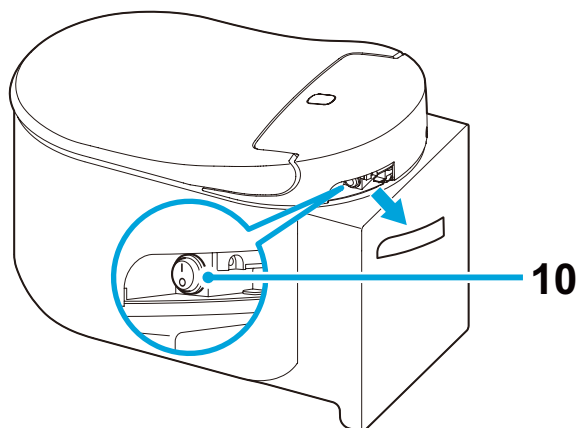
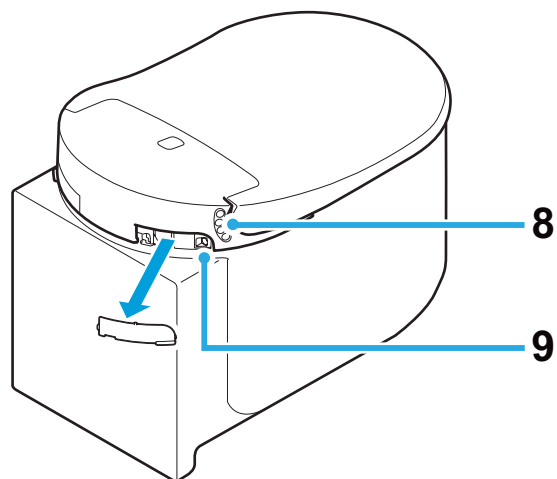

#### Obs:

- Tryck på spolningsknappen på aktiveringsplattan för att spola toaletten manuellt.

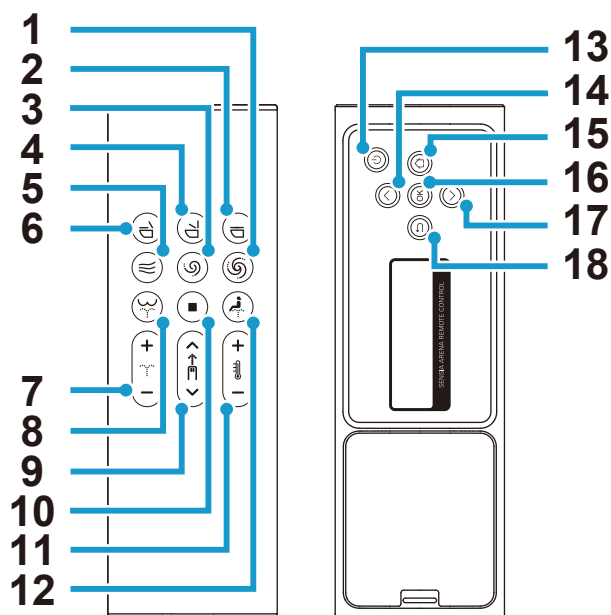

## ■ Fjärrkontroll



- |   |  |
|---|--|
| 1 Spolningsknapp (full) *                               | 10 Stoppknapp                                      |
| 2 Knapp för stängning av toaletsits och lock            | 11 Knapp för justering av vatten-/torkartemperatur |
| 3 Spolningsknapp (lätt) *                               | 12 Knapp för främre tvätt (för kvinnor)            |
| 4 Knapp för öppning av toaletsits och lock              | 13 Strömknapp                                      |
| 5 Torkarknapp   | 14 Uppknapp  |
| 6 Knapp för stängning av toaletsits och öppning av lock | 15 Hem-knapp                                       |
| 7 Knapp för att justera sprutstyrka                     | 16 OK-knapp  |
| 8 Knapp för bakre tvätt                                 | 17 Nedknapp  |
| 9 Knapp för positionsjustering av munstycke             | 18 Tillbakaknapp                                   |

\* Dessa knappar fungerar endast när GROHE-tanken, utrustad med installationssats för automatisk spolning (säljs separat), installeras tillsammans med denna produkt.

## Obs:

- "Ström AV-skärmen" visas när strömmen stängs av genom att trycka på knappen  (ström) på fjärrkontrollen i minst 2 sekunder.
- När den inte använts på 30 sekunder stängs skärmen av och går in i viloläge. Viloläget avbryts automatiskt när driften återupptas.
- När bakre skärmen används kommer de främre knapparna att stängas av för att förhindra funktionsfel.
- Genom att trycka på knappen  (bakre tvätt) 2 gånger ställs tvättläget in till "WIDE". När du trycker på den tre gånger kommer tvättläget att ställas in på "NARROW".  
[WIDE]: Munstycket rör sig fram och tillbaka för att tvätta ett brett område.  
[NARROW]: Munstycket rör sig fram och tillbaka för att tvätta ett smalare område.
- Genom att trycka på knappen  (främre tvätt) 2 gånger växlar tvättläget till "WIDE". När du trycker på den 3 gånger kommer tvättläget att ställas in på "SUPER WIDE".  
[WIDE]: Munstycket rör sig fram och tillbaka för att tvätta ett brett område.  
[SUPER WIDE]: Munstycket rör sig fram och tillbaka för att tvätta ett bredare område.

## Sätta i batteriet för första gången

1. Sätt i 2-AAA-batterier i fjärrkontrollen.
2. [WELCOME] visas i 2 sekunder, och GROHE-logotypen blinkar i blått 3 gånger.
  - \* Slå på toaletten när [DURING THE POWER-OFF. PRESS THE POWER BUTTON] visas. Det kommer att visas när toaletten är avstängd.
3. [TO PAIR, BRING REMOTE NEAR TO TOILET AND PRESS OK] visas. Håll fjärrkontrollen nära toaletten och tryck på "OK".
4. När parkopplingen har slutförts visas [SUCCESS] och GROHE-logotypen blinkar i blått 3 gånger.
5. Tryck på valfri knapp för att återgå till startskärmen.
  - \* Tryck på valfri knapp på baksidan av fjärrkontrollen för att slå på bakre skärmen. Om inte knapparna på baksidan används under 30 sekunder kommer bakre skärmen att stängas av automatiskt.

## Byta ut fjärrkontrollens batterier

Byt batterier när -logotypen blinkar orange eller rött och meddelandet [REPLACE THE BATTERY] visas på bakre skärmen. Ingen av knapparna fungerar medan meddelandena visas.

1. Lossa fjärrkontrollen från hållaren.

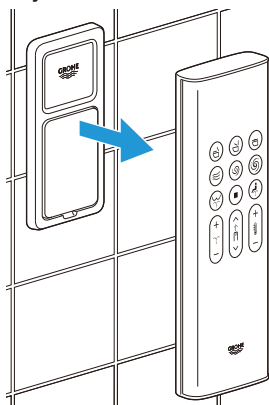

2. Ta bort bakstycket och byt ut de gamla batterierna med två nya 1,5 V AAA alkaliska batterier.

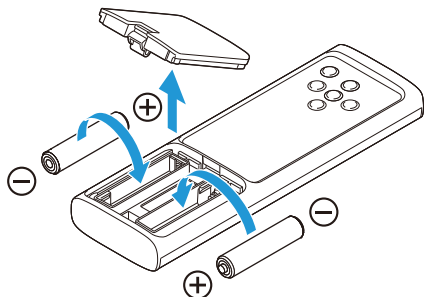

3. Sätt tillbaka bakstycket och sätt tillbaka fjärrkontrollen i hållaren.

### Obs:

- -logotypen blinkar i orange när batterinivån når 20 % och rött när batterinivån når 10 %.

# Allmän användning

## Skärmlista

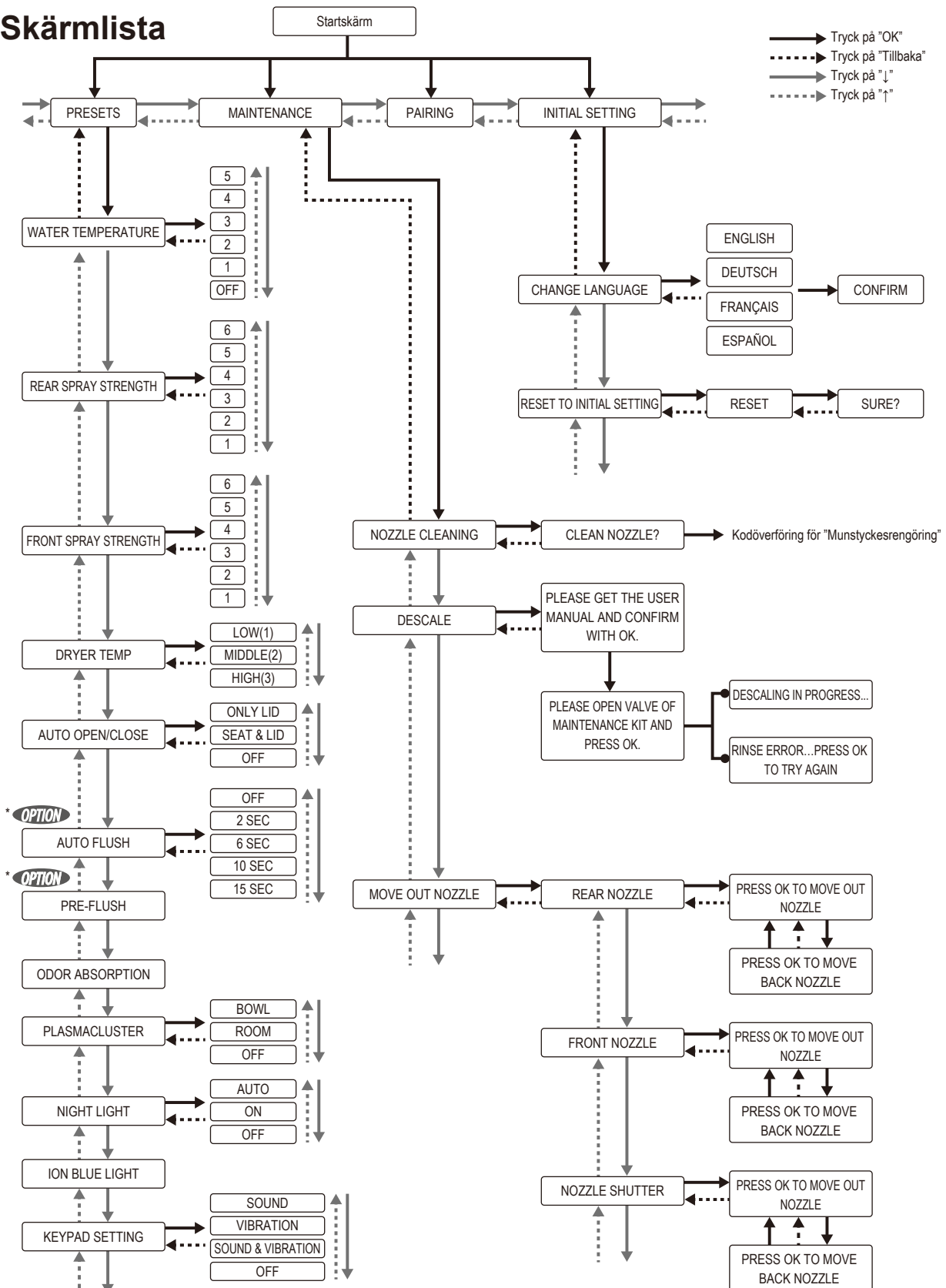

\* **OPTION** Denna funktion är endast tillgänglig när GROHE-tanken, utrustad med installationsats för automatisk spolning (säljs separat), installeras tillsammans med denna produkt.

## Felmeddelande

---

DURING THE POWER-OFF.  
PRESS THE POWER BUTTON.

SENSIA ARENA REMOTE CONTROL

PLEASE DESCALE

SENSIA ARENA REMOTE CONTROL

REPLACE THE BATTERY

SENSIA ARENA REMOTE CONTROL

CAN NOT CONNECT WITH THE  
TOILET. POWER ON AND OPERATE  
NEAR THE TOILET.

SENSIA ARENA REMOTE CONTROL

RINSE ERROR...  
PRESS OK TO TRY AGAIN

SENSIA ARENA REMOTE CONTROL

## ■ Grundläggande flöde

1. Stå framför toaletsitsen.  
Toalettlocket öppnas automatiskt.

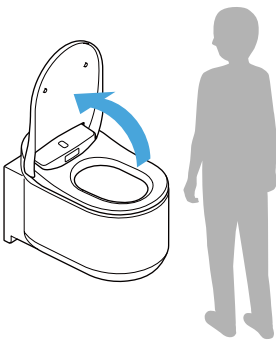

### Obs:

- Sitsen öppnas genom att trycka på knappen  (öppna toaletsitsen och locket).
- Om rumstemperaturen överstiger 30 °C, t.ex. på sommaren, kan sensorn ha svårt att upptäcka människor. Se till att det finns tillräcklig ventilation i badrummet, eller försök att flytta din kropp.

2. Luktavtagningen startar när du sätter dig på toaletsitsen.  
När du sitter på sitsen spolvas, en liten mängd vatten runt i toalettskålen för att minimera ansamling av fläckar.

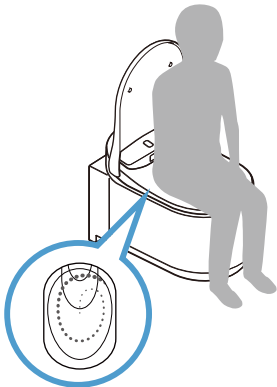

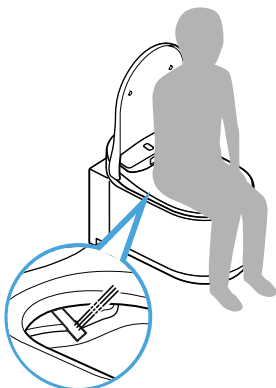

3. Tryck på knappen  (bakre tvätt) eller på knappen  (främre tvätt för kvinnor) för att tvätta.





För att stoppa tvätten, tryck på knappen  (stopp).



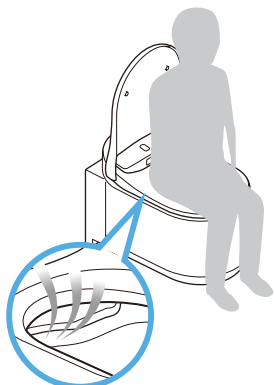

4. Tryck på knappen  (torkare) för att torka med varm luft. För att stoppa torkningen, tryck på knappen  (stopp).

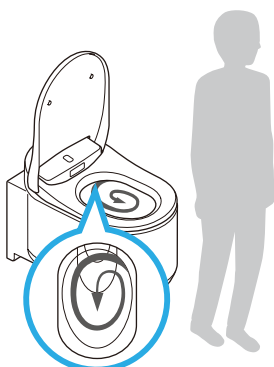

5. Efter användning av toaletten (när användaren reser sig från toaletten)
- Automatisk spolning: Spolningen startar automatiskt.
  - Fjärrspolning: Tryck på knappen  (spola/full) eller knappen  (spola/lätt).
  - Manuell spolning: Tryck på spolningsknappen på aktivatorplattan.



### Obs:

- Förspolning och automatisk spolning är endast tillgängligt när GROHE-tanken, utrustad med installationsats för automatisk spolning (säljs separat), installeras tillsammans med denna produkt.
-  / -knapparna på fjärrkontrollen fungerar endast när GROHE-tanken, utrustad med installationsats för automatisk spolning (säljs separat), installeras tillsammans med denna produkt.

## 6. Lämna toaletten.

Toalettlocket stängs. Toalettlocket stängs automatiskt ungefär 1 minut efter att du lämnat toaletten.

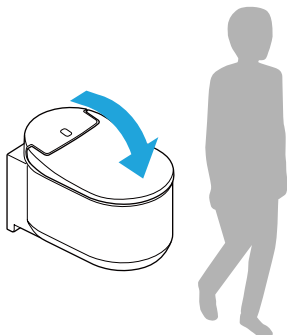
**Obs:**

- Locket och sitsen stängs genom att trycka på knappen  (stänga toalettsitsen och locket).

## ■ Tvätt med dusch (främre knapp)

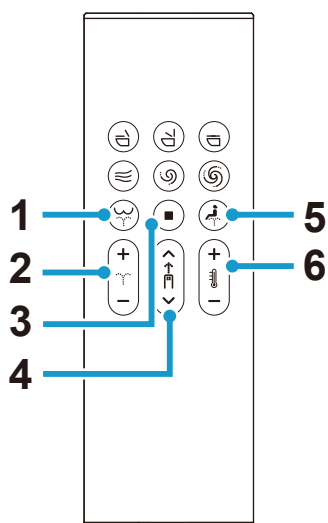

- 1 (bakre tvätt)-knappen: Tvättar den bakre delen
- 2 (justering av sprutstyrka)-knapp: Justerar spruttrycket (6 nivåer) under tvätt
- 3 (stopp)-knapp: Stoppar tvätten
- 4 (justering av munstycksposition)-knapp: Justerar munstyckspositionen (5 positioner: standard/2 positioner framåt/2 positioner bakåt) under tvätt
- 5 (främre tvätt för kvinnor)-knapp: Tvättar den främre delen
- 6 (justering av vattentemperatur)-knapp: Justerar vattentemperaturen (6 nivåer: Av (vattnets temperatur), Låg (ungefär 28 °C) till Hög (ungefär 40 °C))

## Användning av bakre skärm

### VATTENTEMPERATUR

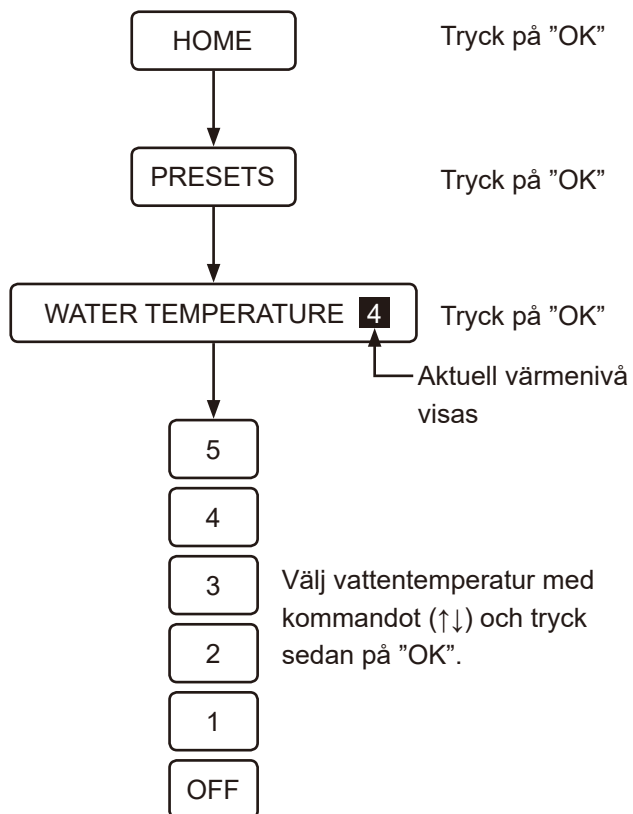

### SPRUTSTYRKA (FRÄMRE)

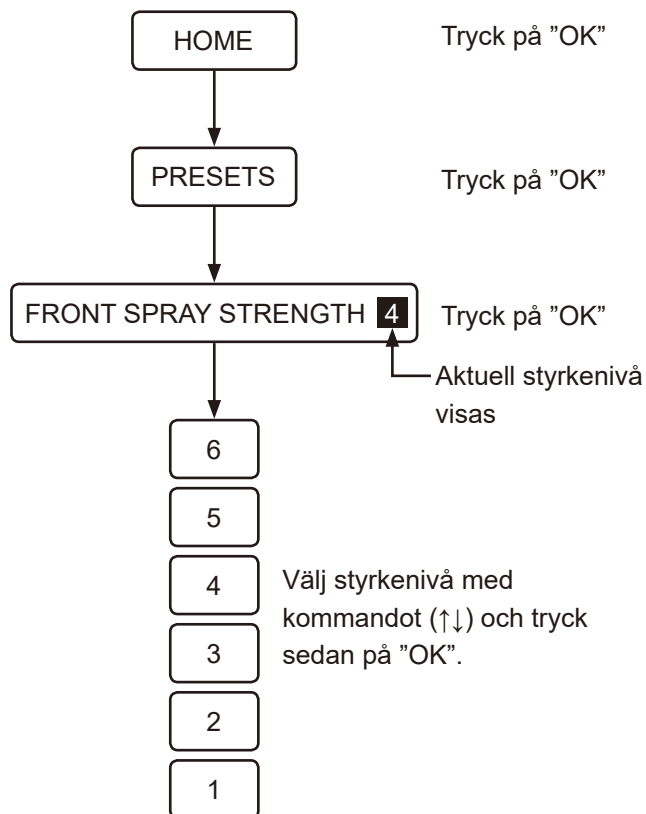

## SPRUTSTYRKA (BAKRE)

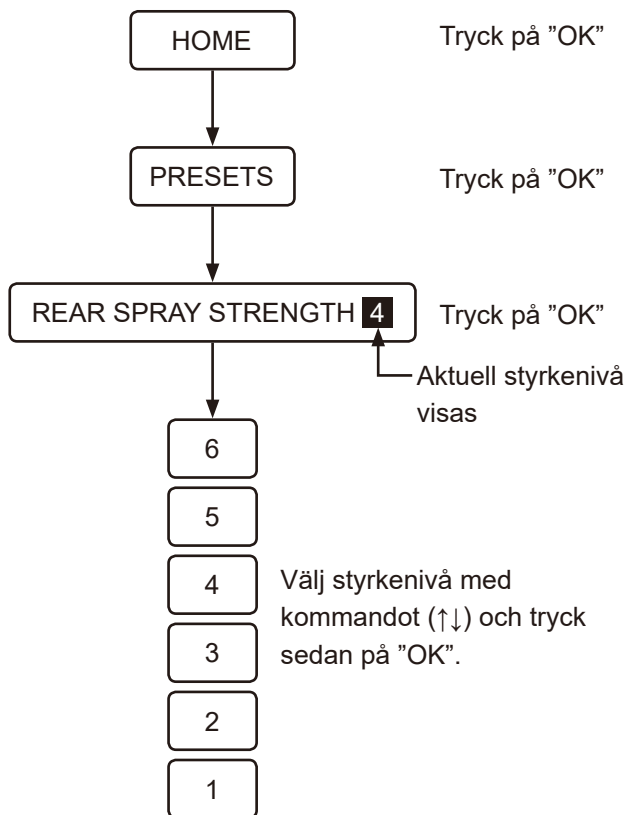
**Obs:**

- Tvättfunktionen kan inte användas utan att sitta på toaletsitsen.
- Duschen stoppas automatiskt efter 2 minuter.
- Vattnet kommer från en punkt i närheten av munstyckena när du sitter på toaletsitsen, precis före eller efter tvättfunktionen. Detta är inget fel.
- Duschens vattentemperatur kan vara lägre än förväntat om temperaturen hos vattenförsörjningen är mycket låg, t.ex. på vintern.
- Sitt längre bak på toaletsitsen om du vill ha mindre vattenstänk medan tvättfunktionen används.
- Om autospolningsenhet 46944001 är installerad och du trycker på knappen på behållaren fungerar inte duschen.
- Undvik att använda duschen under en längre tid. Använd inte denna funktion för att tvätta insidan av anus, vagina eller urinröret.
- Använd inte denna funktion för att stimulera tarmrörelser. Töm inte heller tarmen avsiktligt medan du använder denna funktion.
- Använd inte denna funktion om du har smärta eller inflammation i underlivet.
- Om användaren genomgår medicinsk behandling i underlivet, följ då läkarens instruktioner när det gäller att använda denna funktion.

## ■ Torkning med varmluft (främre knapp)

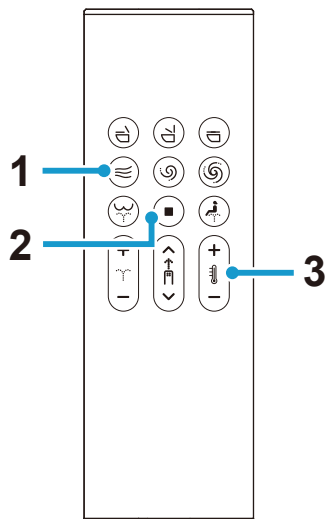

- 1 (torkar)-knapp: Torka med varmluft
- 2 (stopp)-knapp: Stoppar torkningsfunktionen
- 3 (justering av torkartemperatur)-knapp: Justerar torkartemperaturen  
(3 nivåer: Låg, medel, hög)  
[LOW]: Rumstemp.  
[MEDIUM]: Ca 40 °C  
[HIGH]: Ca 55 °C

### Obs:

- Torkningstemperaturen återgår till den ursprungliga inställningen när torkningsfunktionen stoppas.
- Torkarfunktionen stoppas automatiskt efter cirka 4 minuter.

## Användning av bakre skärm

### TORKARTEMP.

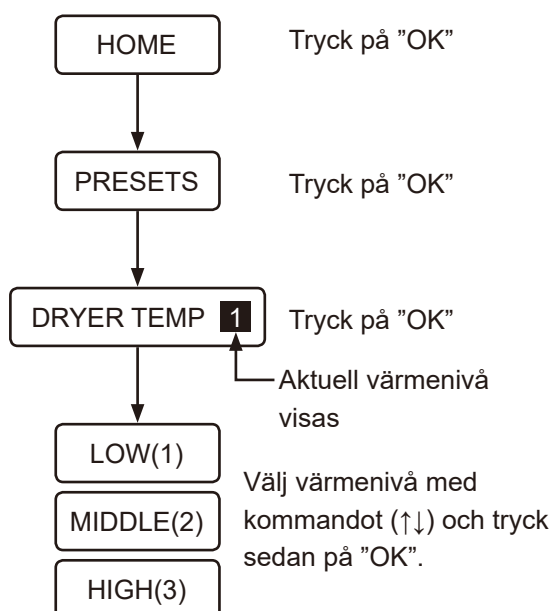

## ■ Smartphone-användning (iOS och Android)

Du kan styra toaletten med en Bluetooth®-aktiverad smarttelefon genom att använda den dedikerade applikationen "Sensia Arena".

\* Bluetooth är ett registrerat varumärke som tillhör Bluetooth SIG, Inc..

### Obs:

- Läs "Försiktighetsåtgärder vid användning av Bluetooth®" innan du använder denna funktion. ([sida 321](#))
- Efter att ha utfört steget med ikonen ⌚ 1, utför åtgärderna med ikonerna ⌚ 2 till ⌚ 4 inom 1 minut.

## Installera applikationen

Sök efter "Sensia Arena" i App Store eller Google Play och installera det.



## Första inställningen av "Sensia Arena"-appen

Innan inställningen, slå på Bluetooth i din smartphone.

1. Öppna appen och bekräfta ansvarsfriskrivningen.

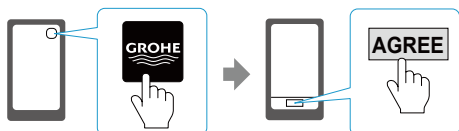

2. Tryck på knapparna (stopp) och (minus för justering av vatten-/torktemperatur) samtidigt i minst 2 sekunder (⌚ 1).

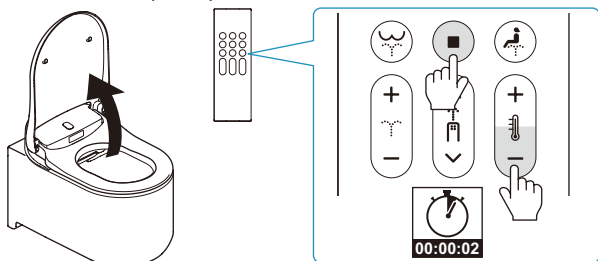

3. Parkoppla toaletten med din smarttelefon i enlighet med "Parkopplingsregistrering" (⌚ 2).

## Parkopplingsregistrering

1. Tryck på appens översta sida (⌚ 3).



2. När meddelandet [Bluetooth sammankopplingsbegäran] visas, bekräfta enheten [Duschoalett] och tryck på [Sammankoppla] (⌚ 4).

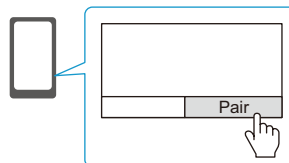

Toalettenheten indikerar att parkopplingen är slutförd med en ljudsignal. När parkopplingen har slutförts behövs en första inställning inte göras nästa gång.

### Obs:

- För Android-smarttelefoner krävs Android 6.0 eller en senare version.
- Beroende på modell av Android-smarttelefon kanske applikationen inte fungerar korrekt.

#### Försiktighetsåtgärder vid användning av Bluetooth®

##### Håll sitsenheten och fjärrkontrollen borta från enheter som avger radiovågor

Håll sitsenheten och fjärrkontrollen så långt borta som möjligt från följande enheter för att förhindra negativ påverkan som orsakas av radiostörningar.

- Mikrovågsugnar
- Trådlösa nätverksenheter
- Andra Bluetooth®-kompatibla enheter än smarttelefoner
- Nära andra enheter som avger radiovågor i bandbredden 2,4 GHz (digitala trådlösa telefoner, trådlösa audio-enheter, spelkonsoler, datortillbehör, etc.)
- Om du använder en inopererad hjärtstimulator (pacemaker), håll fjärrkontrollen minst 22 cm från implantatet.

#### Obs:

- Var försiktig så att du inte tappar din smarttelefon i toalettstolen. GROHE är inte ansvariga för eventuella skador på din smarttelefon.
- GROHE kan inte garantera att denna funktion fungerar med alla smartphones som är kompatibla med Bluetooth-anslutning.
- Endast 1 smartphone i taget kan anslutas till toaletten.
- Parkopplingsinformation om upp till 7 smartphones kan sparas på toaletten. Om en 8:e smartphone parkopplas måste den smarttelefon som har äldst parkopplingsinformation parkopplas igen för att aktiveras.
- När toaletten är ansluten till en smartphone är åtgärder för tvättfunktionen (sprejtryck, munstycksposition, etc.) från fjärrkontrollen inaktiverade. Knappen  (stopp) kan dock användas för att stoppa tvättfunktionen.
- Tryck på knappen  (stopp) för att avbryta Bluetooth-anslutningen.
- När du styr toaletten med en smarttelefon, använd den inne i badrummet. Styr inte heller toaletten med din smarttelefon när en annan person använder toaletten.

## Villkor för att använda denna app

1. GROHE är inte ansvariga för noggrannheten, användbarheten, fullständigheten, lämpligheten för vissa syften eller säkerheten i informationen som inkluderas i denna app.
2. Med undantag för när orsaken är avsiktlig eller grov oaktsamhet från GROHE är GROHE inte ansvariga på något sätt om användaren skadas på något sätt på grund av användningen av eller oförmågan att använda denna app.
3. Kunderna samtycker till att ansvaret i relation till användningen av denna app ligger på kunderna själva. Ansvaret och bördan för att lösa eventuella tvister som uppstår mellan en användare och en tredje part bärs av användaren eftersom GROHE inte kommer att vara ansvarig i någon form.
4. GROHE är inte ansvariga om information som registrerats eller tillhandahållits av en användare genom denna app förloras, även om orsaken kan tillskrivas GROHE.
5. GROHE är inte ansvariga på något sätt om en konflikt eller skador har inträffat när användaren har använt en relaterad tjänst. GROHE lämnar ingen form av garanti när det gäller denna app, inklusive funktioner, kvalitet, kontinuitet i användningen, och frågor som gäller existensen eller icke-existensen av överträdelse av andra parter rättigheter.

## Inställningar

### ■ Funktion för att öppna och stänga sits/lock automatiskt

Du kan ställa in funktionen för att automatiskt öppna/stänga toalettlocket, eller både toalettlocket och sitsen.

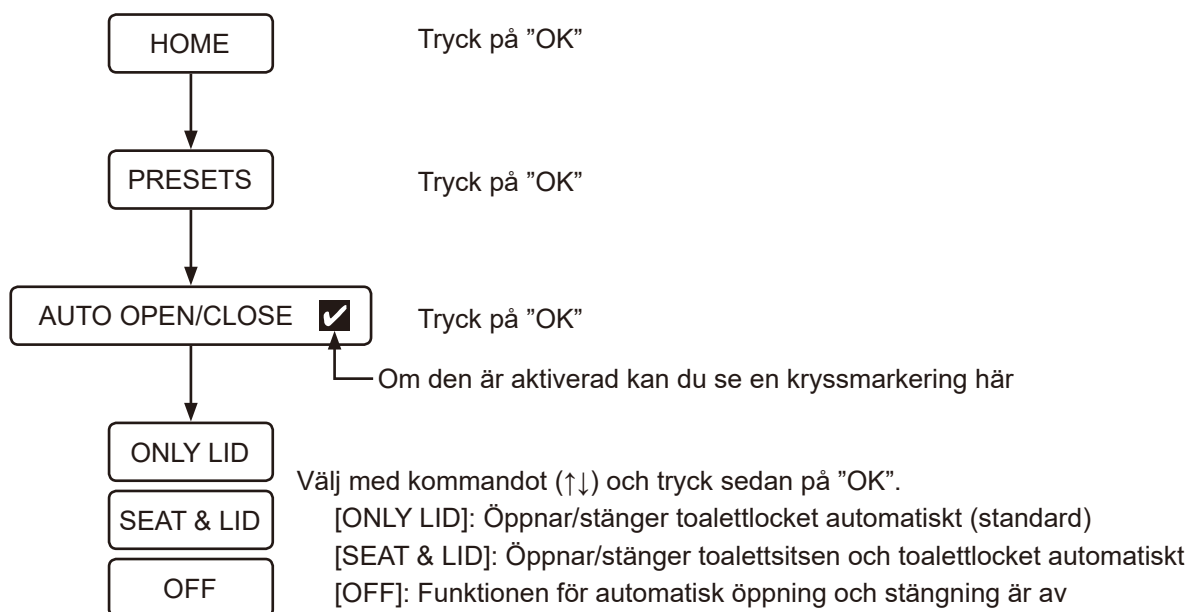

#### Obs:

- Direkt solljus eller utrustning som avger värme kan orsaka sensorfel och göra att toalettlocket öppnas automatiskt.
- Öppna eller stäng toalettstolen försiktigt när du gör det manuellt. Om du använder våld kan toalettlocket skadas.
- Stoppa eller vänd inte riktningen manuellt medan toalettsitsen eller locket öppnas eller stängs automatiskt. Detta kan orsaka skador eller fel på den automatiska stängningsfunktionen.



## ■ Automatisk spolningsfunktion (TILLVAL)

\* Denna funktion är endast tillgänglig när GROHE-tanken, utrustad med installationssats för automatisk spolning (säljs separat), installeras tillsammans med denna produkt.

Med standardinställningen spolrar toaletten automatiskt ungefär 6 sekunder efter att användaren reser sig från toaletten.

Du kan ändra denna spolningsfördröjning i inställningarna.

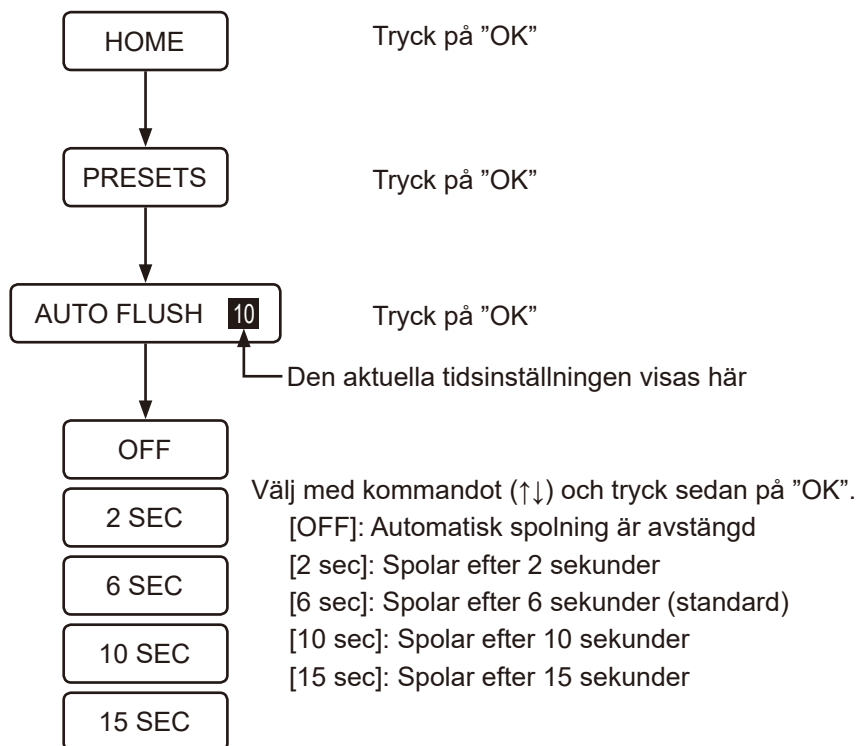

### Obs:

- Den automatiska spolningsfunktionen aktiveras inte om användaren sitter på toaletten i mindre än 10 sekunder.

## ■ Förspolning (TILLVAL)

\* Denna funktion är endast tillgänglig när GROHE-tanken, utrustad med installationssats för automatisk spolning (säljs separat), installeras tillsammans med denna produkt.

När användaren sätter sig på toaletsitsen spolas en liten mängd vatten i toalettskålen, för att minska risken för fläckar.

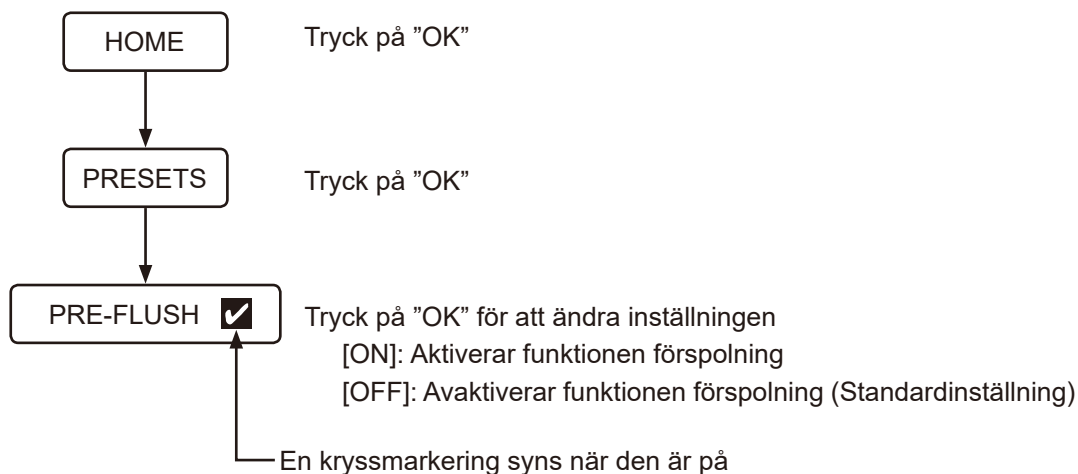

**Obs:**

- När du trycker på spolningsknappen direkt efter funktionen förspolning har aktiverats, kan rengöringsfunktionen ha minskats.

## ■ Nattpampa-funktion

När sensorn detekterar en användare belyses insidan av stolen. När användaren lämnar toaletten släcks belysningen automatiskt efter ungefär 1 minut.

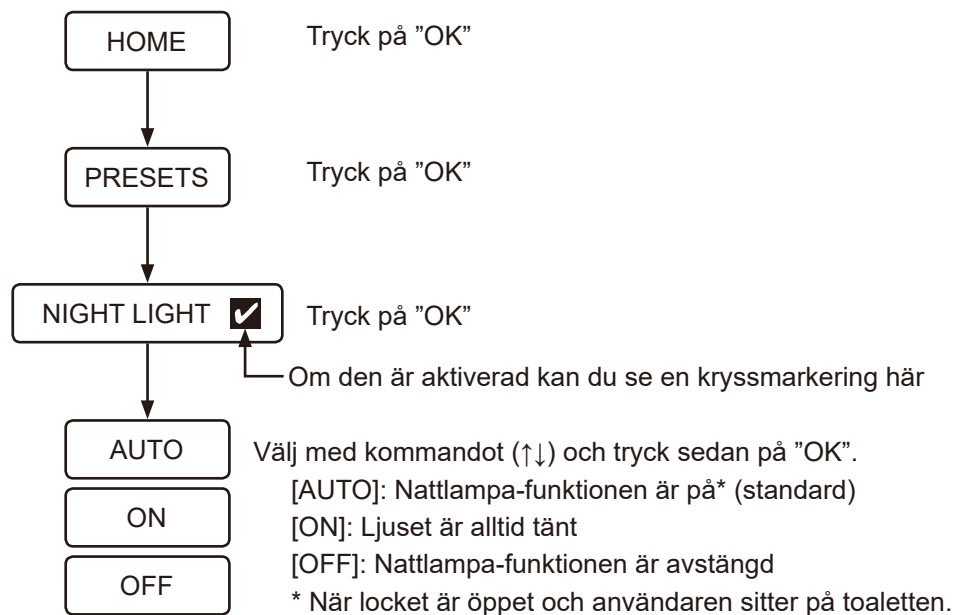

### Obs:

- När Plasmacluster Ion (toalettskål) är påslagen framträder det blå ljuset tydligt.

## ■ Plasmacluster® Ion

Det finns två lägen för Plasmacluster Ion-funktionen: Plasmacluster Ion (toalettskål) och Plasmacluster Ion (rum).

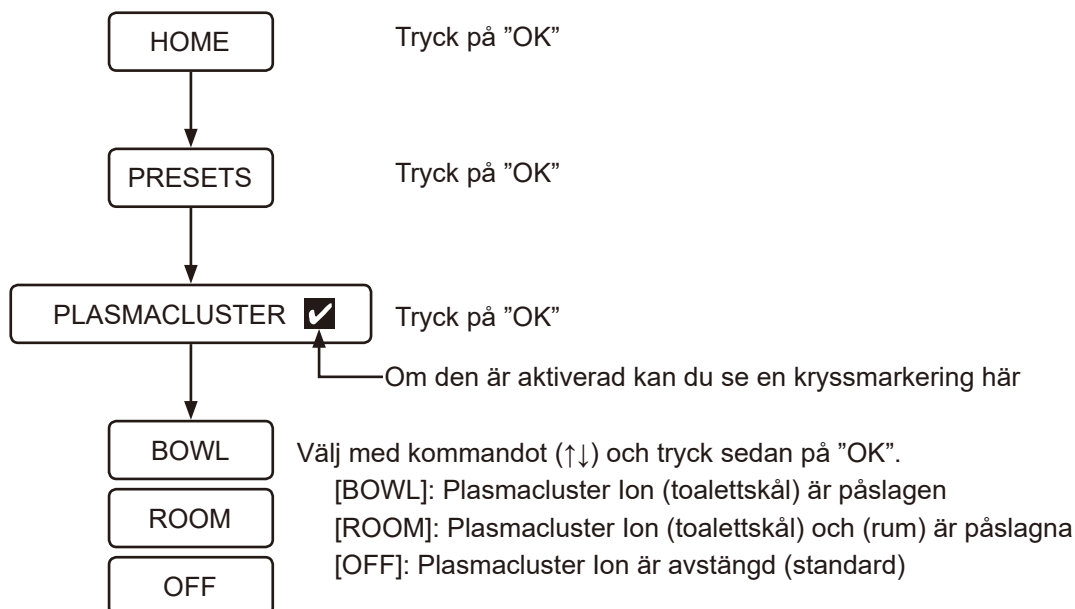

### Plasmacluster® Ion (toalettskål)

Plasmacluster-funktionen avger positiva och negativa joner i skålen för att eliminera flytande mögelsporer och avsätta bakterier i skålen. Den är även effektiv på baksidan av toaletsitsen, vilket är områden som inte kan nås med toalettens spolvatten. Denna funktion undertrycker också alstring av lukt genom att eliminera de luktframkallande bakterierna. Plasmacluster ion (toalettskål) fungerar enligt följande:

- Plasmacluster ion (toalettskål) slår igång intermittent drift när Plasmaclusterfunktionen är inställd på [BOWL] och toalettlocket är stängt.

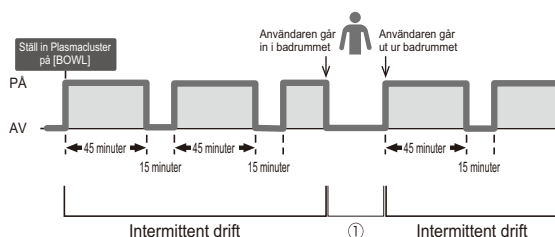

- När toaletten detekterar användaren medan Plasmacluster ion (toalettskål) är aktiverad stannar denna funktion tillfälligt, såsom visas i ① i figuren ovan.
- När användaren detekteras och toaletsitsens lock öppnas (med autofunktion för öppning/stängning, eller av användaren) medan Plasmacluster ion (toalettskål) är aktiverad, tänds ett blått ljus inuti skålen under en viss tidsperiod.
- När toaletten spolas medan Plasmacluster ion (toalettskål) är aktiverad tänds ett blått ljus i skålen under en viss tidsperiod.
- När toalettlocket stängs medan Plasmacluster ion (toalettskål) är aktiverad blinkar ett blått ljus inuti toalettskålen.
- Plasmacluster ion (toalettskål) börjar arbeta intermittent igen efter att toalettstolens lock har stängts.

**Obs:**

- Ljud av blåsande luft hörs medan Plasmacluster ion (toalettskål) är i drift.
- En svag lukt av ozon kan uppstå, vilken genereras av jongeneratoren, men koncentrationen är så liten att den inte påverkar någons hälsa negativt.
- Stäng locket för att maximera effekten av denna funktion.
- Vid användning av Plasmacluster ion (toalettskål), slå PÅ den automatiska öppnings-/stängningsfunktionen eller stäng toalettlocket för hand.
- Plasmacluster ion (toalettskål) fungerar inte när toalettlocket tas bort.

**\*1. (Flytande mögelsporer)**

|                   |   |
|-------------------|---|
| Testorganisation: | Ishikawa Health Service Association   |
| Testmetod:        | Plasmaklusterjoner släpptes till ett laboratorium motsvarande en rumsstorlek på cirka 132 kvadratfot. Mängden flytande mögelsporer analyserades sedan med en luftprovtagare.<br>(Plasmaclusterjonkoncentration: 3 000/cm <sup>3</sup> ) |
| Testresultat:     | 99 % eliminering av bakterier efter ca 195 minuter  |
| Effektivitet:     | En liknande effekt kan förväntas vid användning av samma koncentration av joner som den som släpptes ut av plasmaclusterjongeneratoren som användes i testet i testutrymmet på ungefär 132 kvadratfot.                                  |

**\*2. (Avsatta bakterier)**

|                       |  |
|-----------------------|--|
| Testorganisation:     | Japan Food Research Laboratories   |
| Testmetod:            | Bakterier avsattes på ett objektglas i ett testutrymme på cirka 9 l. Plasmaklusterjoner släpptes sedan ut i luften. Objektglaset samlades in från testutrymmet. Hastigheten för avlägsnande av bakterier analyserades efter en odlingsperiod på två dagar.<br>(Plasmaclusterjonkoncentration: 90 000/cm <sup>3</sup> ) |
| Testresultat:         | Över 99 % avlägsnande av bakterier vid 40-timmarsmärket.   |
| Testcertifikatnummer: | 12086808001-01   |
| Effektivitet:         | Faktiska resultat i faktiska utrymmen kan variera beroende på användning och miljöförhållanden såsom temperatur och luftfuktighet. Plasmaclusterjoner är effektiva mot bakterier som har deponerats i toalettskålen. Toaletten måste dock fortfarande rengöras regelbundet.  |

**\*3. (Luktframkallande bakterier)**

|                   |   |
|-------------------|---|
| Testorganisation: | Intern testning   |
| Testmetod:        | Luktframkallande bakterier avsattes på ett objektglas i ett testutrymme på cirka 9 l. Plasmaklusterjoner släpptes sedan ut i luften. Objektglaset samlades in från testutrymmet. Hastigheten för avlägsnande av bakterier analyserades efter en odlingsperiod på två dagar.<br>(jonkoncentration: 70 000/cm <sup>3</sup> )                            |
| Testresultat:     | Över 99,0 % avlägsnande av bakterier vid 30-timmarsmärket.  |
| Effektivitet:     | Faktiska resultat i faktiska utrymmen kan variera beroende på användning och miljöförhållanden såsom temperatur och luftfuktighet. Plasmaclusterjoner är effektiva mot bakterier som har deponerats i toalettskålen. Toaletten måste dock fortfarande rengöras regelbundet. Lukt borttagningseffekten kan variera beroende på luktens typ och styrka. |

## Plasmacluster® Ion (rum)

Plasmacluster-funktionen släpper positiva och negativa joner i badrummet en gång om dagen för att fräscha upp badrummet genom den synergistiska effekten med luktabsorptionsfunktionen. Plasmacluster ion (rum) fungerar enligt följande:

- Denna funktion startar 22 timmar efter att användaren ställer in Plasmacluster på [ROOM], med avseende på den tid då användaren ställer in inställningen. När Plasmacluster ion (rum) är aktiverad kommer denna funktion alltid att starta vid samma tid på dagen tills användaren ställer in funktionen igen vid en annan tid på dagen.

Exempel: När användaren ställer in Plasmacluster [ROOM] på 06:00.

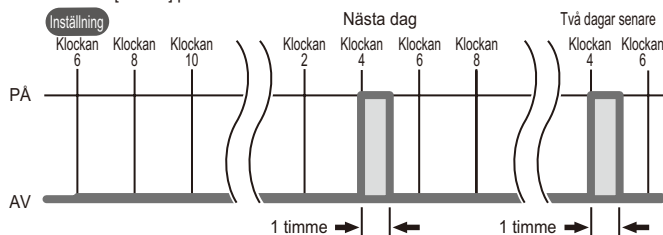

- Toalettlocket kommer att vara öppet medan Plasmacluster ion (rum) är aktiv.
- Plasmacluster ion (rum) kommer inte att vara aktiv under den dagen, om toaletten används i början av dess drift.
- Plasmacluster ion (rum) kommer att aktiveras samma tid (22 timmar efter den första aktiveringstiden) nästa dag.
- Plasmacluster ion (rum) kommer att inaktiveras och kommer inte att aktiveras under den dagen, om någon av operationerna (t.ex. fjärrdrift) utförs medan Plasmacluster ion (rum) är i drift.
- Plasmacluster ion (rum) kommer att aktiveras samma tid (22 timmar efter den första aktiveringstiden) nästa dag.

### Obs:

- Ljud av blåsande luft hörs medan Plasmacluster ion (rum) är i drift.
- En svag lukt av ozon kan uppstå, vilken genereras av jongeneratorn, men koncentrationen är så liten att den inte påverkar någons hälsa negativt.
- Vid användning av Plasmacluster Ion (rum), ställ in den automatiska öppnings-/stängningsfunktionen till PÅ.

## ■ Plasmacluster® Ion för blått ljus (toalettskål)

När [BOWL] eller [ROOM] har valts för Plasmacluster Ion-funktionen tänds ett blått ljus inne i skålen så snart användaren upptäcks eller när toalettlocket öppnas. Du kan välja att stänga av det blå ljuset.

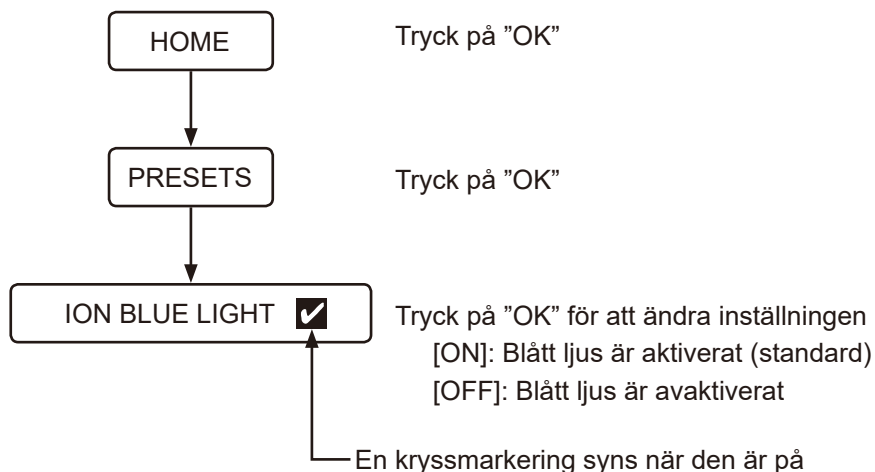

## ■ Luktborttagningsfunktion

Luktabsorptionsfunktionen aktiveras när toalettstolens lock öppnas eller när användaren sitter på toalettstolen. Den stannar automatiskt ca 1 minut efter att användaren reser sig från toaletten. I inställningarna kan du aktivera eller inaktivera luktabsorptionsfunktionen som tar bort lukt från insidan av toalettskålen.

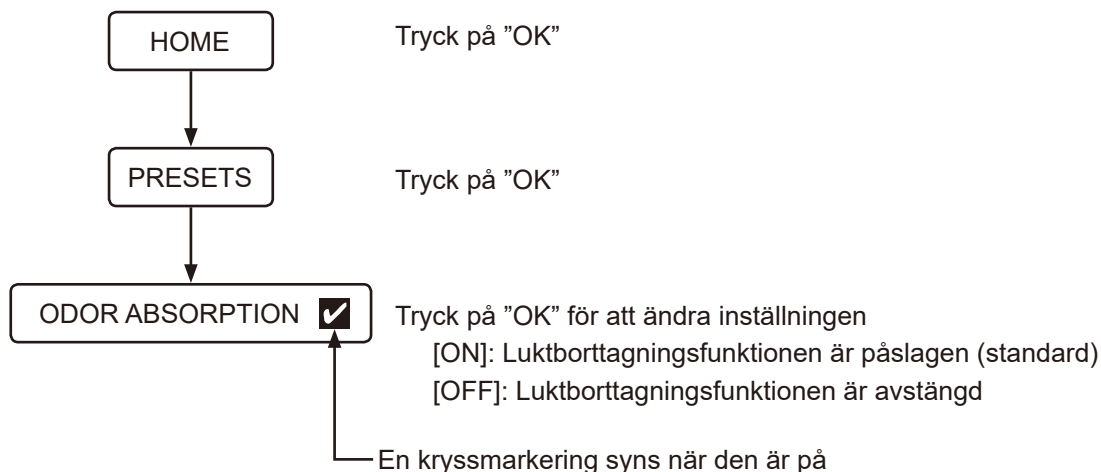

## ■ Ljud vid knappanvändning

I inställningarna kan du kan aktivera eller inaktivera toalettens funktionsljud och fjärrkontrollens vibration.

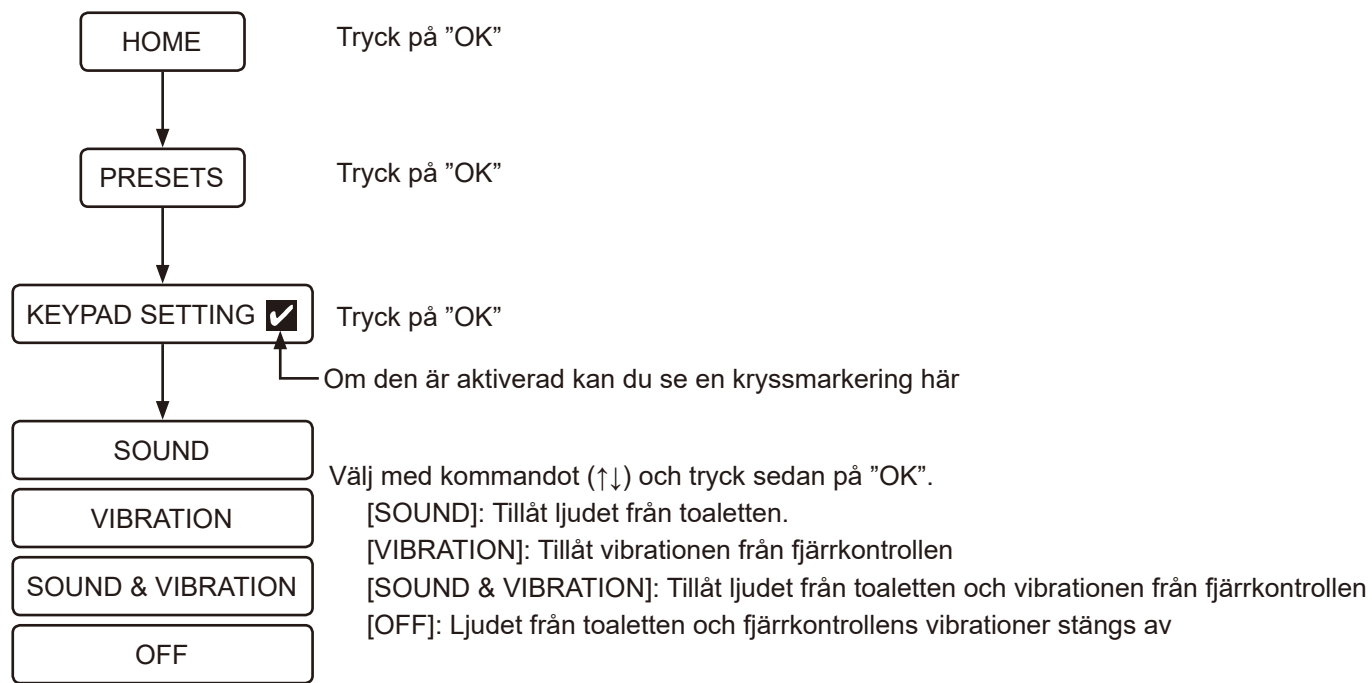



## ■ Byta språk

Du kan byta språk på skärmen (engelska/tyska/franska/spanska).

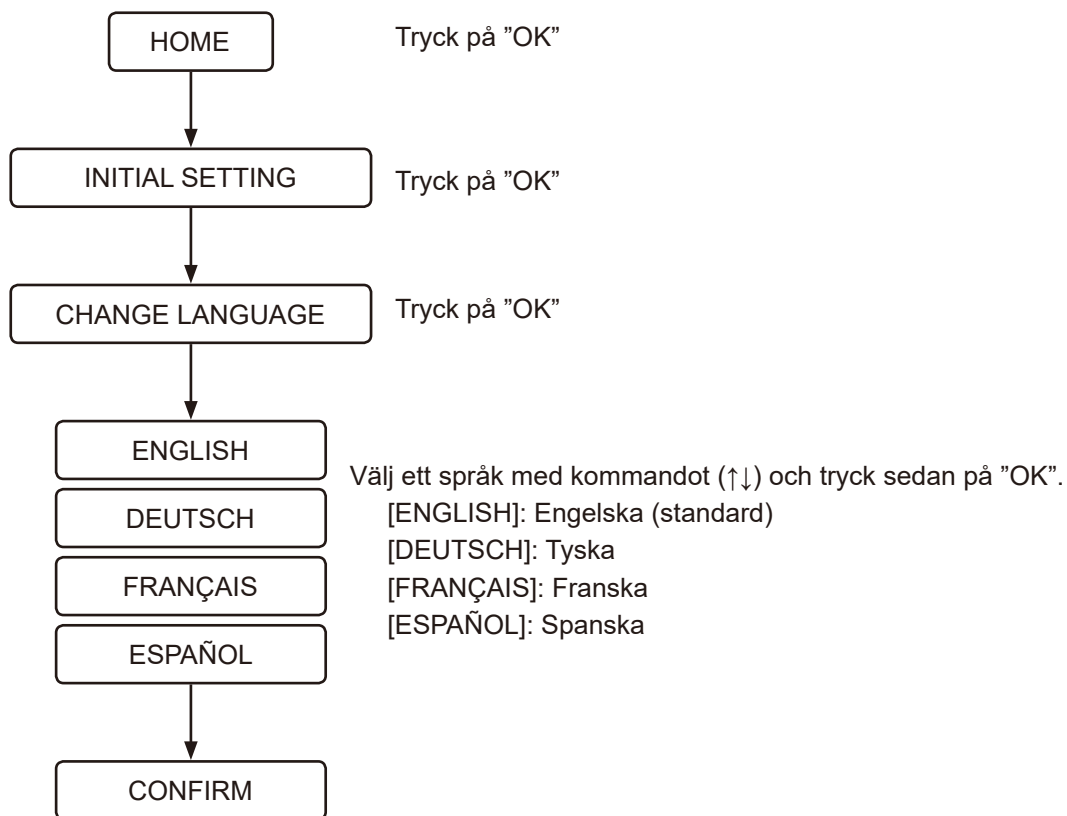

## ■ Återställa standardinställningarna

Alla funktioner, förutom språkinställningarna, kan återställas till standardinställningarna.

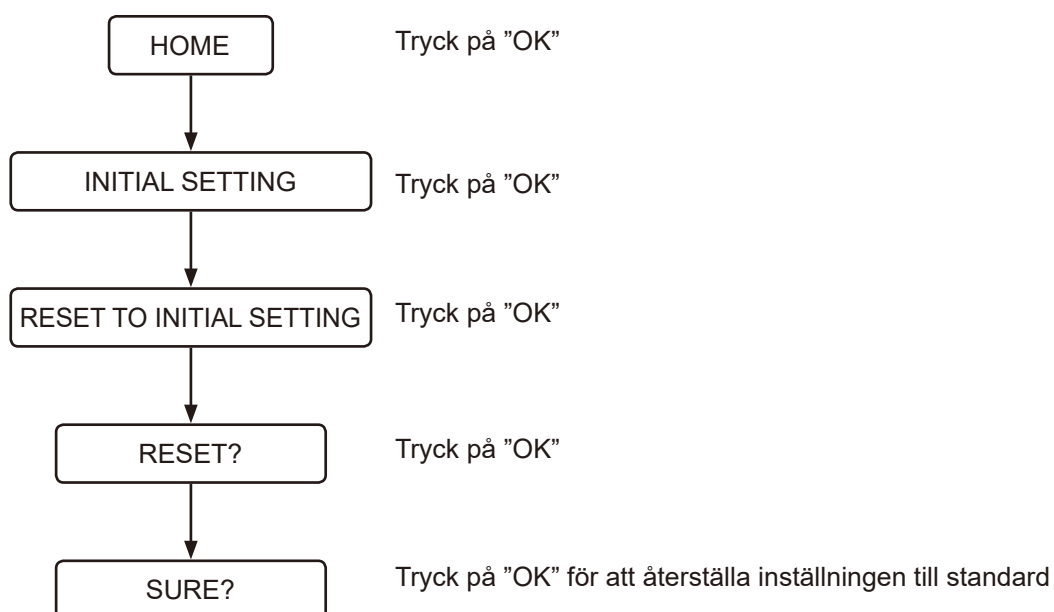

## ■ Av-skärm

Denna funktion stoppar driften av huvudenheten när den inte kommer att användas under en längre tid.

- 1 Tryck på knappen (power) i mer än 2 sekunder.  
[DURING THE POWER-OFF, PRESS THE POWER BUTTON] visas och fjärrkontrollen vibrerar.
- 2 Tryck på knappen (power) i mer än 2 sekunder om du vill slå på strömmen igen.  
Skärmen slås på, GROHE-logotypen blinkar 3 gånger i vitt och fjärrkontrollen vibrerar.

## ■ Parkoppling

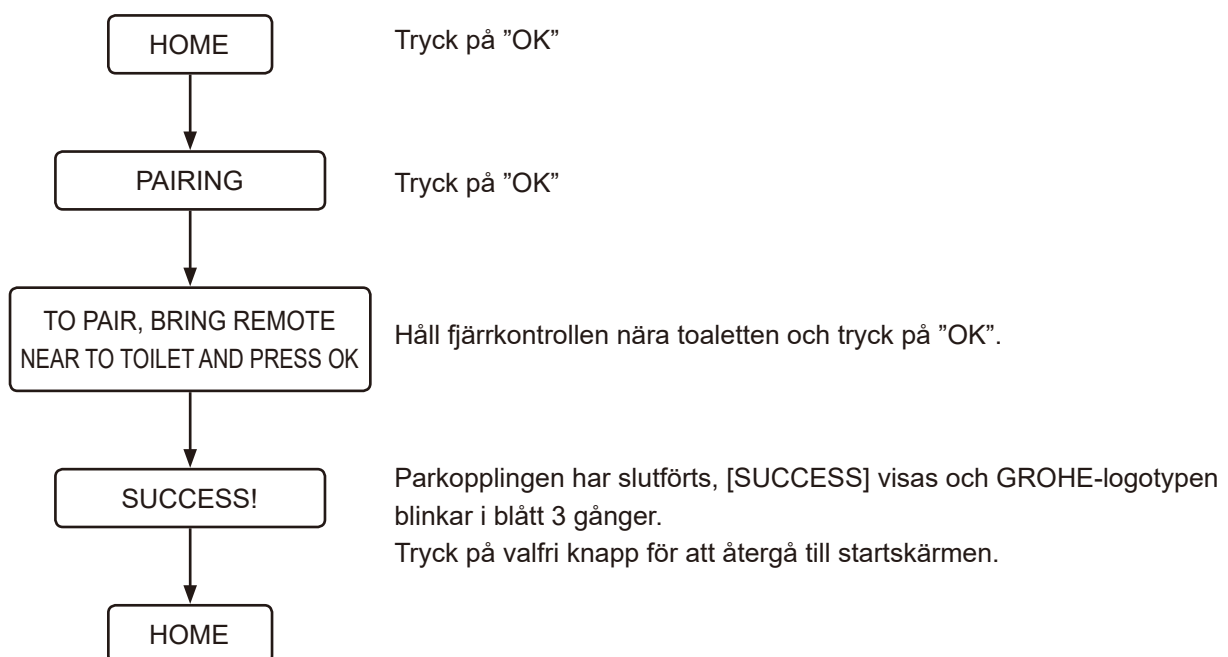

## Felsökning

### Alla funktioner

#### Inga funktioner fungerar

##### Ingen strömförsörjning.

- ›› Kontrollera om det är strömavbrott, om en säkring har gått eller andra möjliga orsaker.

##### Strömmen till toaletten är avstängd.

- ›› Slå på toalettens strömknapp för att slå på den.

##### En kortslutning har inträffat.

- ›› Stäng av strömmen till toaletten och ordna så att den repareras.

##### En annan spänning än 220–240 V används.

- ›› Stäng av strömmen till toaletten och ordna så att den repareras.

#### Fjärrkontrollen fungerar inte

##### Fjärrkontrollen är avstängd.

- ›› Tryck på knappen  (power) i mer än 2 sekunder för att slå på strömmen.

##### Batterierna är urladdade (när batterinivån förblir på 10 till 20 % blinkar GROHE-logotypen i orange eller rött och meddelandet [REPLACE THE BATTERY] visas).

- ›› Byt ut batterierna mot nya. ([sida 311](#))

##### Batterierna är inte isatta korrekt.

- ›› Sätt i batterierna åt rätt håll.

##### Metallföremål har placerats i närheten av sitsenheten eller fjärrkontrollen.

- ›› Flytta bort metallföremålen.

##### Toaletten är ansluten till en smartphone.

- ›› Tryck på knappen  (stopp) för att avbryta Bluetooth-anslutningen.

##### En annan fjärrkontroll än den som medföljde används.

- ›› Om en annan fjärrkontroll än den som medföljde används måste den registreras till toaletten. För information om registreringsproceduren, se "Fjärrkontrollen är inte registrerad korrekt." nedan.

##### Fjärrkontrollen är inte registrerad korrekt.

- ›› Följ proceduren nedan för att registrera fjärrkontrollen till toaletten.

1. Lossa fjärrkontrollen från hållaren och håll fjärrkontrollen nära toaletten.
2. Tryck på knappen  (OK).
3. Följ meddelandet som visas på skärmen.

##### Användaren rör vid området utanför knappens detekteringsområde.

- ›› Rör vid den önskade knappen igen tills GROHE-logotypen längst ned på fjärrkontrollen tänds.

##### Användaren rör vid knappen medan den andra handen/det andra fingret är i kontakt med knappens detekteringsområde för andra knappar.

- ›› Rör vid den önskade knappen igen utan att vidröra området runt knappens detekteringsområde.



## Tvätta

### Vattensprejen fungerar inte

Vattenavstängningsventilen är stängd.

- Vattenavstängningsventilen finns inuti tanken. Ordna med reparation.

Silfiltret är tilltäppt.

- Silfiltret finns inne i toalettstolen. Ordna med reparation.

Vattenförsörjningens tryck är för lågt, eller vattentrycksinställningen är inställd på den lägsta nivån.

- Tryck på + på knappen för justering av spruttrycket. ([sida 317](#))



Den nedre kroppssensorn detekterar inte en användare.

- Sätt dig på toalettsitsen eller ändra din sittställning. Sitt till exempel längre bak på sitsen.

Kläder på användaren är svåra att detektera.

- Låt sensorn detektera användarens hud.

Toaletten spolats.

- Detta är inget fel. Spolningen prioriteras. Tryck på knappen  (bakre tvätt) eller knappen  (främre tvätt för kvinnor) igen efter att toaletten har spolats.

### Det tar tid innan vatten sprejas

Temperaturen hos vattenförsörjningen till sitsenheten är för låg.

- Detta är inget fel. När vattentemperaturen är extremt låg, t.ex. på vintern, kan det ta längre tid än normalt innan vatten sprutas på grund av varmvattenberedning.

### Vattnet är inte varmt

Vattentemperaturen är inställd på den lägsta inställningen.

- Välj [WATER TEMPERATURE] som finns i [PRESET] och justera temperaturen till lämplig nivå. ([sida 317](#))

Temperaturen hos vattenförsörjningen är extremt låg.

- Duschens vattentemperatur kan vara lägre än förväntat om temperaturen hos vattenförsörjningen är mycket låg, t.ex. på vintern.

### Vattentrycket är för lågt

Inställningen för vattentrycket är inställt på den lägsta inställningen.

- Tryck på + på knappen för justering av spruttrycket. ([sida 317](#))

### Munstyckets slutare är instabil

En rengöringsborste eller andra verktyg har stört slutaren under rengöringen, vilket orsakade att slutaren blev instabil.

- Montera munstyckets slutare korrekt. ([sida 348](#))

---

### Duschens riktning är felaktig

Munstyckets spets är inte uppriktad i korrekt läge.

- Rikta upp munstyckets spets korrekt.

---

### Ett mekaniskt ljud hörs från sitsen

Ett mekaniskt ljud hörs från sitsen när sprejen stoppas.

- Detta är inget fel. Det är ljudet som genereras av motorn när toaletten fungerar normalt. Det är inget problem så länge som vattentrycket och/eller munstyckspositionen kan justeras korrekt.

---

## Luktborttagning

---

### Luktborttagningsfläkten körs kontinuerligt

Den undre kroppssensorn är smutsig eller blöt.

- Torka av sensorn med en fuktig mjuk trasa.

Plasmacluster Ion (toalettskål) fungerar.

- Detta är inget fel. Plasmacluster Ion (toalettskål) har en intermitterent drift (kör under 45 minuter, pausar sedan under 15 minuter). Luktabsorberingsfläkten körs i 1 minut efter användning av toaletten (när användaren reser sig upp från toaletten).

---

### Luktborttagningsfläkten fungerar inte

[ODOR ABSORPTION] är avstängt.

- Ställ in [ODOR ABSORPTION] på [ON]. ([sida 329](#))

Den undre kroppssensorn är smutsig, eller användaren har suttit på toaletsitsen i mer än 2 timmar.

- Sensordetekteringen kan vara fel. Torka av sensorn med en fuktig mjuk trasa. Luktborttagningsfläkten stoppas automatiskt efter 2 timmars kontinuerlig drift.

---

### Luktborttagningseffekten är svag

Smuts på luftfiltret kan orsaka otillräcklig luktborttagningseffekt.

- Rengör luftfiltret om du känner av lukter. ([sida 349](#))

---

## Automatisk spolning

---

### Toaletten spolar inte automatiskt

[AUTO FLUSH] är inställt på [OFF].

- Ställ in [AUTO FLUSH] på något annat än [OFF]. ([sida 323](#))



En annan vattenförsörjningstank än GROHE-tanken har installerats tillsammans med denna produkt.

- Denna funktion är endast tillgänglig när GROHE-tanken, utrustad med installationssats för automatisk spolning (säljs separat), installeras tillsammans med denna produkt.

---

### Vattenflödet är svagt eller toaletten spolas inte helt

För mycket toalettpapper har använts.

- Om för mycket toalettpapper har använts kanske det inte spolas bort helt när knappen  (spola/lätt) används. I detta fall, tryck på knappen  (spola/full).

---

### Toalettstolen är tilltäppt

För mycket toalettpapper har använts.

- Ställ in [AUTO FLUSH] på [OFF], och rensa sedan tilltäppningen i toaletten. ([sida 323](#))
- \* Toaletten kan spola automatiskt under rensningen av tilltäppningen, och vattnet i toalettstolen kan rinna över.

---

### Spolningen startar när man sitter på toalettsitsen

- Detta är inget fel. Förspolningsfunktionen fungerar. När användaren sätter sig på toalettsitsen spolas en liten mängd vatten i toalettskålen, för att minska risken för fläckar.

## Torkare

---

### Torkningen fungerar inte

Den undre kroppssensorn detekterar inte användaren.

- Sitt på toalettsitsen. Eller ändra din kroppshållning. Sitt till exempel längre bak på sitsen.

Kläder på användaren är svåra att detektera.

- Låt sensorn detektera användarens hud.

---

### Luften är inte varm

[DRYER TEMP] är inställt för lågt.

- Tryck på knappen  (temperaturjustering) för att justera temperaturen. ([sida 319](#))

---

### Varmluften stoppas plötsligt

Torkningsfunktionen har använts i mer än 4 minuter.

- Tryck på knappen  (torkare) igen. ([sida 319](#))

---

### Torkningsljudet är högt



När [DRYER TEMP] är inställt på hög blir torkningsljudet högt på grund av ökad rotationshastighet i fläkten.

- Ställ in [DRYER TEMP] på medium eller låg. ([sida 319](#))

## Funktion för att öppna och stänga sits/lock automatiskt

### Locket stängs för snabbt

Locket trycks ned manuellt medan autostängningsfunktionen är aktiverad.

- ▶▶ Tryck inte ned sitsen/locket när autostängningsfunktionen är aktiverad. Tryck på knappen  (toalettsits och lock öppna). Om sitsen inte öppnas eller stängs genom att trycka på knappen  (toalettsits och lock öppna) och knappen  (toalettsits och lock stängda), stäng av strömmen till toaletten och begär reparation.

### Sitsen och locket öppnas eller stängs inte automatiskt

[AUTO OPEN/CLOSE] är inställt på [OFF].

- ▶▶ Ställ in [AUTO OPEN/CLOSE] på [ONLY LID] eller [SEAT & LID]. ([sida 322](#))

Toalettlocket är inte korrekt monterat.

- ▶▶ Montera toalettlocket korrekt. ([sida 343](#))

Den övre kroppssensorn är blockerad eller smutsig.

- ▶▶ Rengör sensorn eller ta bort alla föremål som kan blockera sensorn.

### Locket rör på sig även om ingen är i närheten av toaletten

Den övre kroppssensorn utsätts för direkt solljus.

- ▶▶ Utsätt inte sensorn för direkt solljus.

Den övre kroppssensorn är blockerad eller smutsig.

- ▶▶ Rengör sensorn eller ta bort alla föremål som kan blockera sensorn.

### Locket förblir öppet

Den övre kroppssensorn är blockerad eller smutsig.

- ▶▶ Rengör sensorn eller ta bort alla föremål som kan blockera sensorn.

Plasmacluster Ion (rum) fungerar

- ▶▶ Detta är inget fel. Vid den inställda tiden aktiveras Plasmacluster Ion (rum) automatiskt genom att öppna toalettlocket och släppa ut Plasmacluster Ion för att fräscha upp badrummet.

## Plasmacluster Ion (Toalettiskål)

### Plasmacluster Ion (toalettiskål) fungerar inte

[PLASMACLUSTER] är inställt på [OFF].

- ▶▶ Ställ in [PLASMACLUSTER] på [BOWL] eller [ROOM].

[AUTO OPEN/CLOSE] är inställt på [OFF].

- ▶▶ Toalettlocket är öppet. Plasmacluster Ion (toalettiskål) fungerar bara när toalettlocket är stängt. [AUTO OPEN/CLOSE] har ställts in på [OFF].

Toalettlocket är öppet.

- ▶▶ Toalettlocket är öppet. Plasmacluster Ion (toalettiskål) fungerar bara när toalettlocket är stängt. Stäng toalettlocket för hand.

## Plasmacluster Ion (Rum)

Plasmacluster Ion (rum) fungerar inte

[PLASMACLUSTER] är inställt på [OFF] eller [BOWL].

➤➤ Ställ in [PLASMACLUSTER] på [ROOM].

[AUTO OPEN/CLOSE] är inställt på [OFF], och toalettlocket är stängt.

➤➤ Ställ in [AUTO OPEN/CLOSE] på annat än [OFF].

Toaletten används medan Plasmacluster Ion (rum) är aktiv.

➤➤ Plasmacluster Ion (rum) inaktiveras när toaletten används. Den kommer inte att aktiveras under resten av dagen. Plasmacluster Ion (rum) aktiveras samma tid från och med följande dag.

Plasmacluster Ion (rum) stängs av när den kommit halvvägs

Någon funktion utförs medan Plasmacluster Ion (rum) är igång.

➤➤ Plasmacluster Ion (rum) inaktiveras när någon annan operation utförs. Den kommer inte att aktiveras under resten av dagen. Plasmacluster Ion (rum) aktiveras samma tid från och med följande dag.

## Avkalkning

Skärmen "PLEASE DESCALE" visas och GROHE-logotypen blinkar i orange.

\* När avkalkningsoperationen startar stoppas den inte, även om du trycker på knappen  (stopp). Toaletten kan användas när avkalkningen är slutförd.

De här indikationerna informerar om att du behöver genomföra avkalkning och byta ut munstyckets spets.

➤➤ Utför avkalkning. (Köp avkalkningssats som säljs separat. Produktnumret är 46978001.)

➤➤ Byt ut munstyckets spets. (Munstycksspetsen ingår i avkalkningssatsen. Köp avkalkningssats som säljs separat. Produktnumret är 46978001.)



[Rinse Error...Try again] visas på skärmen

Ventilen till underhållskittet är stängd.

➤➤ Öppna ventilen, välj [OK] på skärmen, och försök sedan på nytt att avkalka.



## Smartphone-app

### Kan inte parkoppla en smartphone med toaletten

Toaletten är redan ansluten till en annan smartphone.

- Tryck på knappen  (stopp) för att avbryta den pågående Bluetooth-anslutningen. Starta sedan om applikationen och utför parkoppling igen.

### Kan inte ansluta en smartphone till toaletten

Metallföremål har placerats i närheten av sitsenheten.

- Flytta bort metallföremålen.

En annan toalett har valts i applikationen.

- Bekräfta att tre pip hörs när du ansluter en smartphone till toaletten.

### Kan inte ansluta till toaletten, eller styra toaletten med applikationen

Parkopplingsinformation är inte registrerad för toaletten.

- Utför parkoppling i följande situationer; första gången applikationen används, när en smartphone har bytts ut mot en annan, om applikationen används på en annan toalett.

Din smartphone har bytts ut mot en ny.

- Ladda ned applikationen och utför parkoppling igen. Notera att data som sparats i din förra smartphone inte kan återfås.

Toaletten är redan ansluten till en annan smarttelefon.

- Tryck på knappen  (stopp) för att avbryta den pågående Bluetooth-anslutningen. Starta sedan om applikationen och utför parkoppling igen.

Toalettlocket är stängt.

- Öppna toalettlocket och starta om applikationen.

Fler än 8 smartphones har parkopplats.

- Om fler än 8 smarttelefoner är parkopplade, måste en smarttelefon som har parkopplats innan de senaste 8 smarttelefonerna parkopplas igen.

Smarttelefonens Bluetooth-funktion är avstängd.

- Slå på smarttelefonens Bluetooth-funktion.

## Allmänt

---

Det finns vattendroppar på undersidan av toaletten

[Luftfuktigheten är hög, och bildar kondensation.](#)

- Torka bort vattendropparna ofta. Ventilera också badrummet på lämpligt sätt.

---

Munstycksslutaren stängs inte

- Detta är inget fel. Luckan till munstycket förblir öppen under luktabsorberingen, Plasmacluster Ion (toalettskål) eller (rum). Stäng vid behov av inställningen.

---

Sitsen används-läget avbröts och återställdes

- Sitsen används-läget kan avbrytas och återställas på grund av den elektromagnetiska omgivningen.

## Innan rengöringen

### ■ Riktlinjer

I detta avsnitt tillhandahåller GROHE några allmänna riktlinjer för rengöring av denna produkt. Notera att vissa rengöringsverktyg och medel inte ska användas.

Som en allmän regel rekommenderar GROHE att flytande allrengöringsmedel används med denna produkt.

### Rengöringsverktyg

#### Mjuk trasa

➤➤ För toaletsits, lock, toalett

#### Svamp: Använd en mjuk skumsvamp.

➤➤ För munstycksspetsar

#### Toalettborste (ej repande)

➤➤ För toalettstolen

#### Gummihandskar: Använd för att skydda huden.

➤➤ Rulla upp kanten på handskena för att förhindra att vatten och rengöringsmedel kommer in.

### Rengöringsmedel

Icke-slipande och neutral toalettrensmedel: tar bort gulaktiga och/eller mörka föroreningar från toalettstolen.

➤➤ Keramiska delar

#### Obs:

- AQUA CERAMIC är ett material av starkt hydrofil natur och föroreningar som sitter fast på toalettskålen tenderar att vara enkla att ta bort. Rengöring är trots detta ändå nödvändigt. Om föroreningar stannar kvar på keramikytan, eller om avföringen är fet, kan det vara svårt att avlägsna dem. Rengör toaletten regelbundet. För att till fullo nyttja effekten hos AQUA CERAMIC, använd inte följande rengöringsmedel och verktyg.
  - Starka alkaliska/sura rengöringsmedel
  - Slipande rengöringsmedel
  - Vattenbortstötande eller antifouling-rengöringsmedel, eller ytbeläggingsmedel
  - Rengöringsverktyg som kan skada materialets yta, så som metall- eller slipningsborstar

**AQUA**  
CERAMIC



- Ställ in [AUTO FLUSH] och [AUTO OPEN/CLOSE] på [OFF] när du rengör toaletten, för att undvika feldetekteringar. ([sida 323](#)) ([sida 322](#))

## Rengöring

### ■ Toalettsits, lock, lucka och fjärrkontroll (plastdelar)

Fukta en mjuk trasa och torka ytorna.

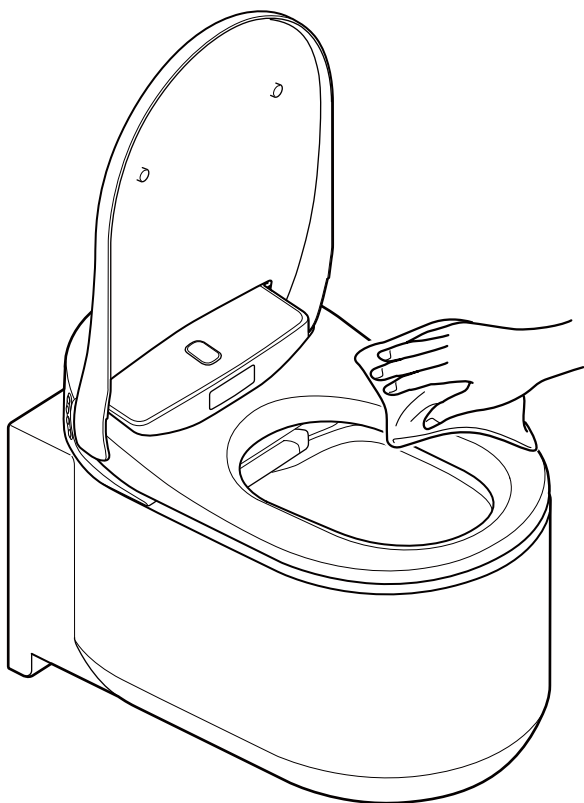

GROHE rekommenderar att toaletten rengörs ofta, för att förhindra att smuts ansamlas på toalettens ytor. Att torka med en fuktig trasa förhindrar också statisk elektricitet som kan dra till sig dammpartiklar som orsakar mörka föroreningar.

#### Obs:

- Torka inte ytorna med en torr trasa eller toalettpapper, då det kan orsaka repor.
- Stäng av strömmen till toaletten när du rengör fjärrkontrollen, för att undvika feldetekteringar.

## ■ Ta bort locket för rengöring

Toalettlocket kan tas bort enkelt. Detta är användbart för att rengöra gångjärnet som normalt är dolt, eller för att rengöra hela toalettlocket.

### Obs:

- Stäng av strömmen till toaletten när du tar bort locket. Om detta inte görs kan det leda till skador på de inre delarna i toalettsitsenheten.

## Ta bort toalettlocket

1. Slå av strömmen genom att trycka på strömknappen på toaletten. ([sida 308](#))

### Obs:

- Använd inte våld på locket, då det kan orsaka skador.
- Öppna inte toalettsitsen när locket är borttaget, då det kan leda till att toaletten repas eller skadas.
- Använd inte toaletten när locket är borttaget.

2. Öppna toalettlocket.

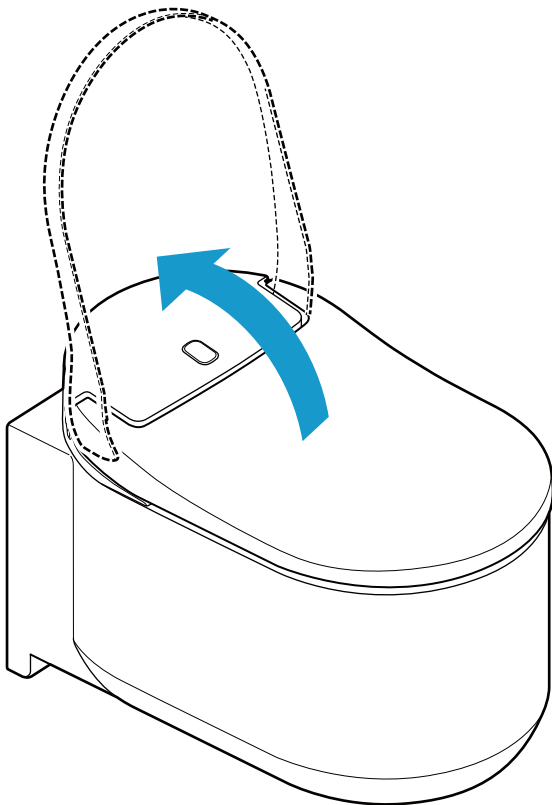

3. Skjut låsen på varje sida av locket uppåt.

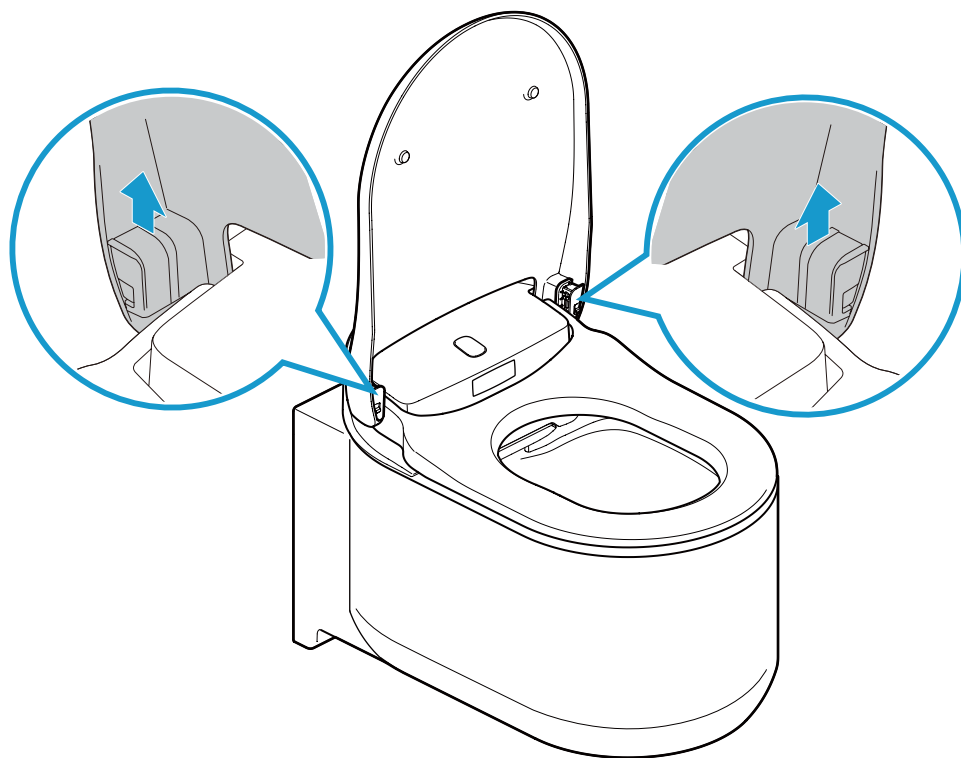

4. Stäng toalettlocket.

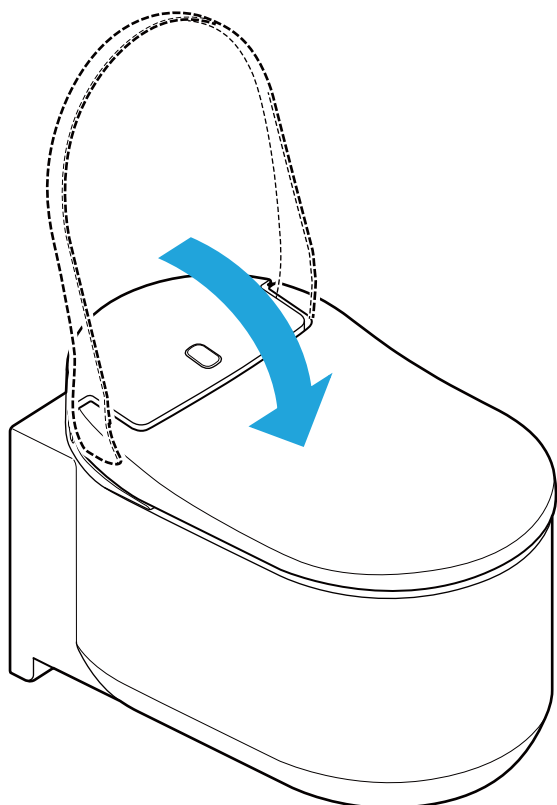

5. Lyft upp locket med båda händerna.

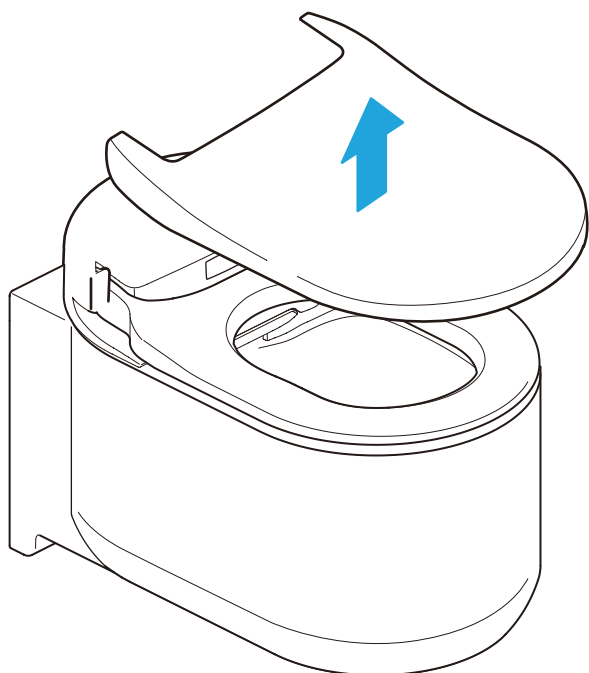

## Montera toalettlocket

---

1. Placera locket på toaletten.

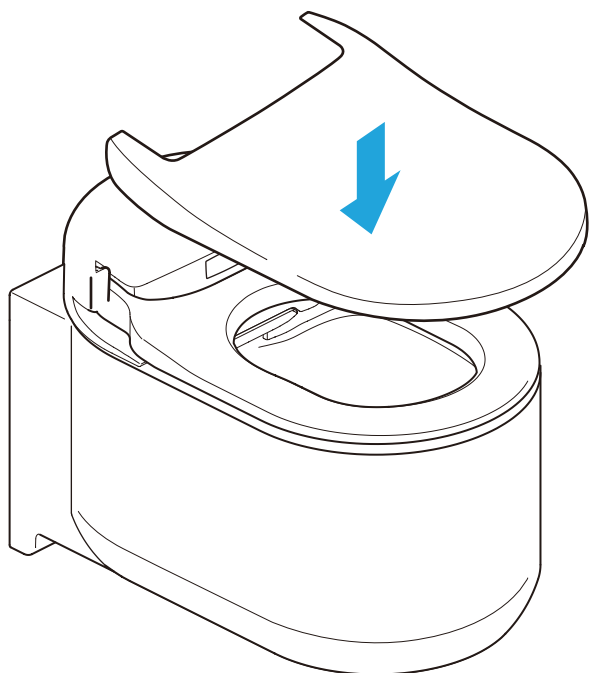

- Öppna toalettlocket.

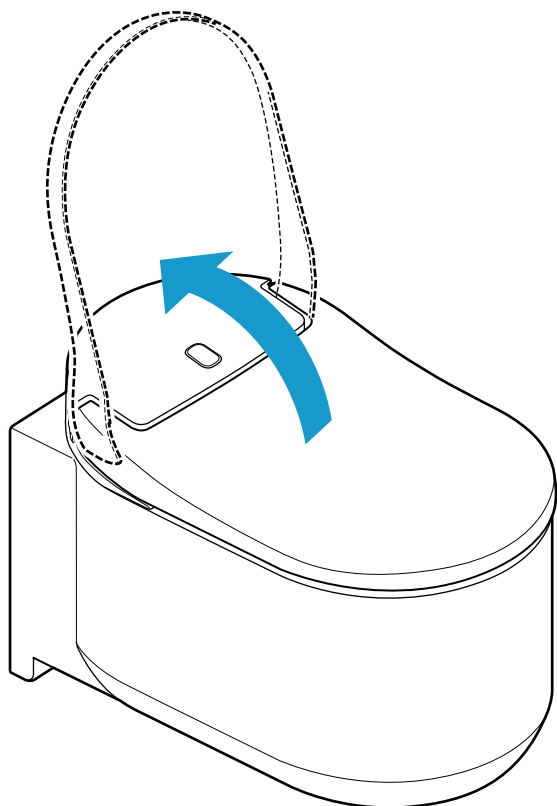

- Skjut låsen nedåt. Kontrollera att låsen är införda ordentligt. Ett klickljud hörs vid låsningen. Kontrollera att låsen är införda ordentligt.

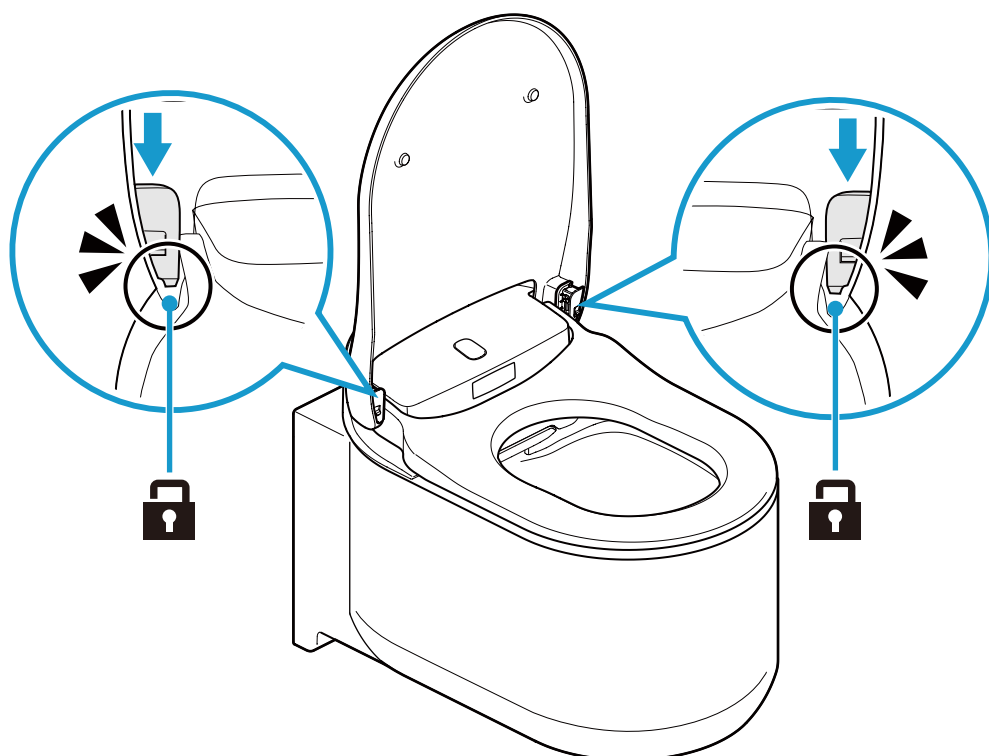

- Slå på strömmen genom att trycka på strömknappen på toaletten.



## ■ Toalettstol (keramiska delar)

Den övre och inre ytan på toalettstolen är behandlade med specialbeläggningen AQUA CERAMIC.

- Rengör stolen med vatten eller varmt vatten, och använd en mjuk borste eller svamp fuktad med neutralt rengöringsmedel.

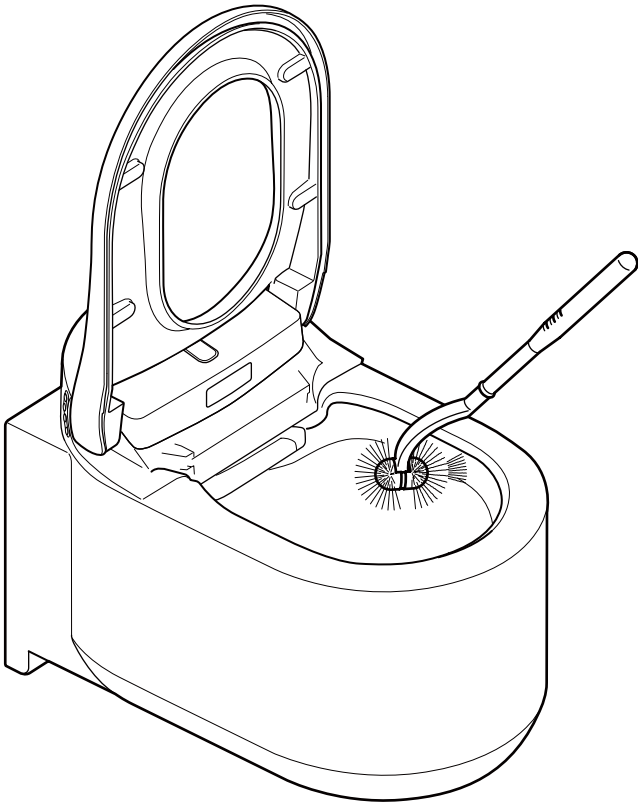

### Obs:

- Använd inte klorbaserade rengöringsmedel, rengöringsmedel med syra eller desinfektionsmedel, då gasångor kan skada produkten eller orsaka fel.
- Använd inte hett vatten, då det kan skada toaletten.
- Använd inte en borste eller rengöringsmedel som repar, då detta försämrar effekten av Hyper Clean-ytan.

## ■ Munstycksslutare/luftfilter

### Rengöra munstycksslutaren

**Obs:**

- Undvik att torka med en torr trasa eller toalettpapper, då det leder till repor.
- Undvika att använda en borste eller rengöringsmedel som repar.
- Notera att munstycksslutaren har en övre del och en nedre del.
- Använd inte våld på munstycksslutaren, då det kan orsaka skador.

Munstycksslutaren kan tas bort för enkel rengöring. Se illustrationen nedan.

1. Följ proceduren i "Rengöra munstycket manuellt" för att öppna munstycksslutaren. ([sida 351](#))
2. Ta bort munstycksslutaren.

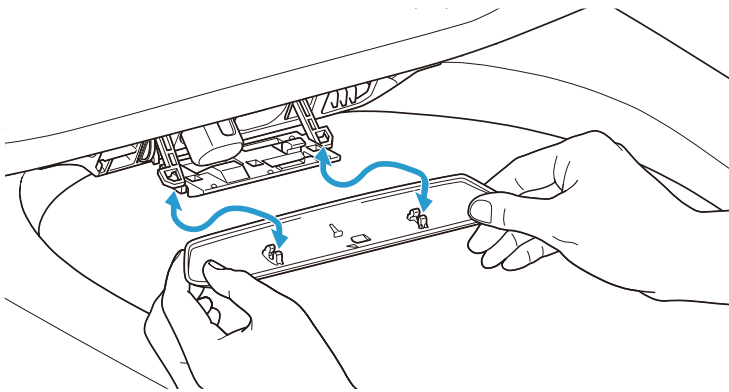

3. Rengör munstycksslutaren med en mjuk trasa.
4. Montera munstycksslutaren. Den kommer att klicka när den installeras i säkert läge.
5. Följ proceduren i "Rengöra munstycket manuellt" för att stänga munstycksslutaren. ([sida 351](#))

## Rengöra luftfiltret

---

1. Följ proceduren i "Rengöra munstycket manuellt" för att öppna munstycksslutaren. ([sida 351](#))
2. Dra ut luftfiltret.

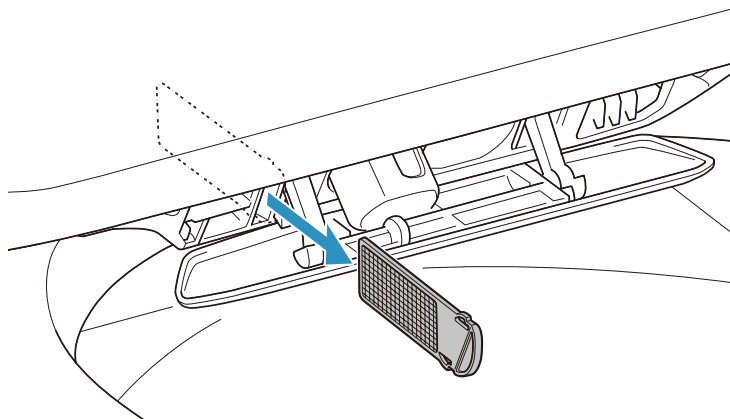

3. Tvätta luftfiltret med rinnande vatten.
4. Torka luftfiltret och tryck in det i spåret.

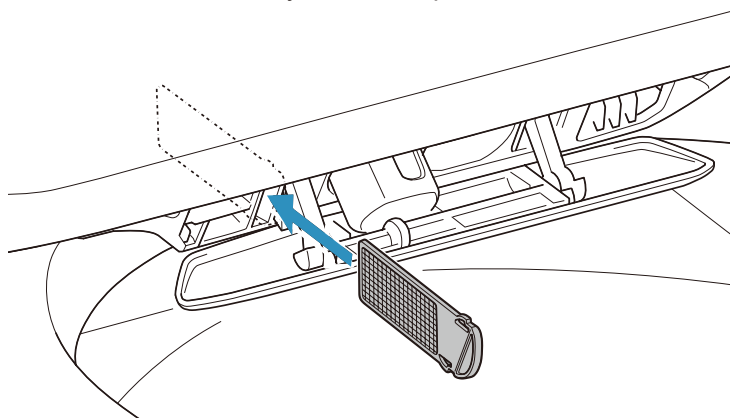

5. Följ proceduren i "Rengöra munstycket manuellt" för att stänga munstycksslutaren. ([sida 351](#))

## ■ Munstycke

### Rengöra munstycket med fjärrkontrollen

---

Följ proceduren nedan på fjärrkontrollen för att rengöra munstycket medan du använder toaletten (sitter på sitsen).

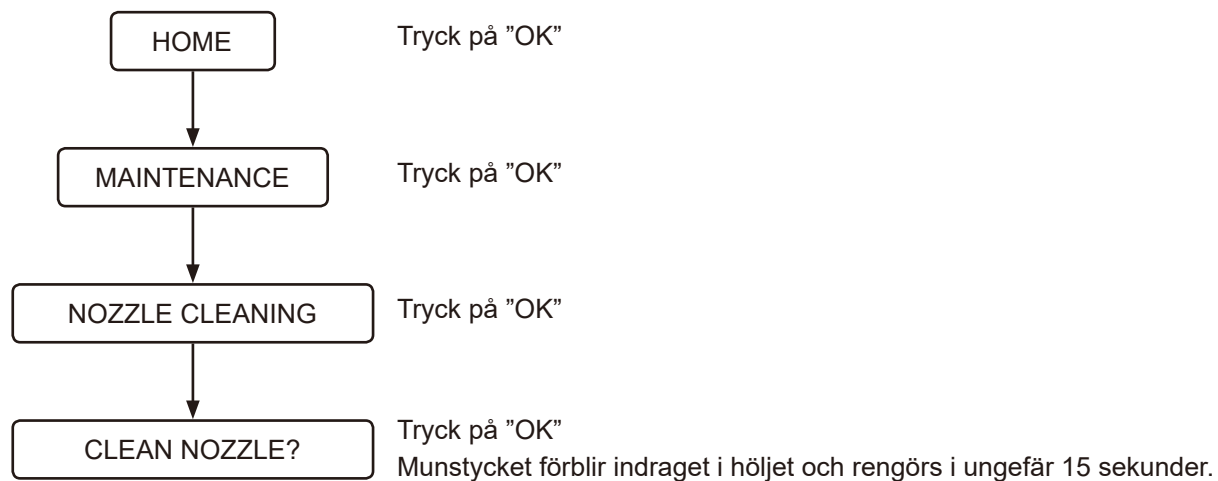

## Rengöra munstycket manuellt

Du kan rengöra munstyckena manuellt (t.ex. genom att skrubba dessa delar med en svamp för att ta bort fläckar och liknande). Följ proceduren nedan för att skjuta fram munstyckena för rengöring.

1. Ställ in [AUTO FLUSH] och [AUTO OPEN/CLOSE] på [OFF] för att inaktivera dessa funktioner. ([sida 323](#)) ([sida 322](#))
2. Lyft på locket och sitsen.
3. Följ proceduren nedan.

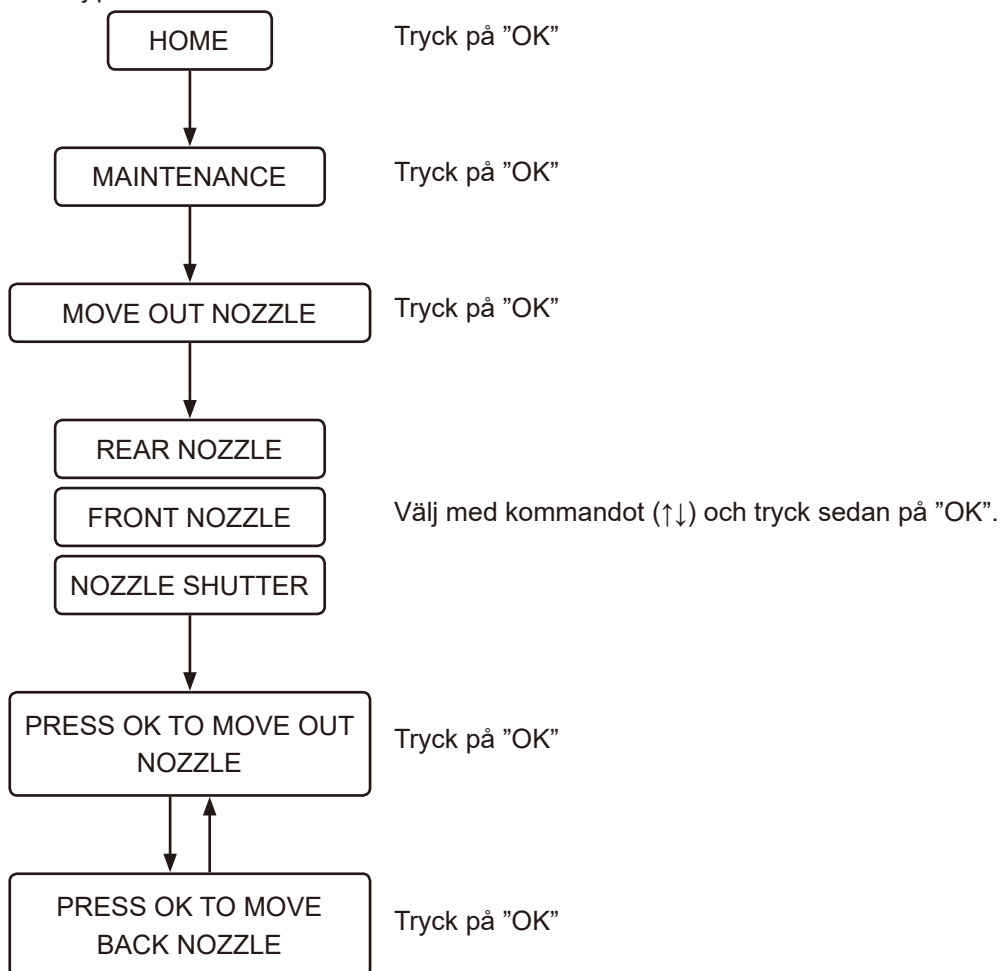

4. Rengör munstyckena.
5. Återställ inställningen för [AUTO FLUSH] och [AUTO OPEN/CLOSE]. ([sida 323](#)) ([sida 322](#))

### Obs:

- Använd inte våld på munstyckena, då det kan orsaka fel.
- Dra inte i och tryck inte in munstyckena. Munstycket dras inte tillbaka, vilket kan leda till fel. Om du drar i eller trycker in munstyckena av misstag, sträng av strömmen till toaletten genom att trycka på strömknappen på toaletten, och slå sedan på strömmen efter 10 sekunder.

## ■ Eftermarknadsservice

### 1. Innan du begär reparationer

---

Om problemet inte kan lösas genom att följa stegen i "Felsökning" ([sida 333](#)), kontakta GROHE för ytterligare instruktioner. GROHE bör också kontaktas i följande situationer.

- Om du har ytterligare frågor som inte tas upp i denna handbok.
- Om strömkabeln är skadad.
- Om strömkabeln är överhettad.

Om ovanstående situationer inte åtgärdas kan oväntade olyckor inträffa. Se till att konsultera GROHE.

#### Obs:

- Demontera eller modifiera aldrig denna produkt, då det kan leda till elstötar, brand, och/eller skador. Dessutom blir garantin ogiltig vid demontering.
- Om vatten läcker från sitsenheten eller vattenförsörjningssystemet, stäng av strömmen till toaletten genom att trycka på strömknappen på toaletten, eftersom detta kan orsaka elstötar, brand eller översvämning.
- Om sitsen eller strömkabeln är skadade (onormala ljud, lukt, rök, hög temperatur, sprickor eller vattenläckage inträffar), stäng av strömmen till toaletten genom att omedelbart trycka på strömknappen på toaletten och ordna så att delen repareras. Använd aldrig delar med defekter, då det kan orsaka elstötar eller brand.

### 2. Se ditt garantikort

---

Ett garantikort medföljer produkten. Se till att noggrant läsa igenom garantiuttalandet, som finns på garantikortet som medföljer produkten. Förvara ditt inköpsbevis (normalt kvittot från din GROHE-återförsäljare) på en plats där du enkelt kan komma åt det.

Garantiperiod: 2 år från inköpet (plus ett ytterligare år om produkten registreras)

Läs garantiuttalandet för att se vilka delar som täcks av garantin, och vilka som inte täcks av garantin.

### 3. Begära reparation

---

OM DU HAR NÅGRA FRÅGOR, ELLER OM DELAR ÄR SKADADE ELLER SAKNAS, KONTAKTA INTE, OCH ÅTERLÄMNA INTE PRODUKTEN TILL, BUTIKEN. KONTAKTA DIN LOKALA KUNDSERVICEREPRÉSENTANT. VI KAN TA HAND OM ALLA FRÅGOR ELLER PROBLEM SOM DU HAR.

#### Inom garantiperioden

Ha följande information tillgänglig när du begär garantiservice.

#### Utanför garantiperioden

Om service begärs utanför garantiperioden ansvarar produktens ägare för servicekostnaden. Serviceavgiften innefattar en avgift för teknisk service, resekostnader och kostnaden för delar.

#### Information som du får frågor om

1. Din kontaktinformation (t.ex. namn, adress, telefon)
2. Serienummer  
(Se etiketten på produktens baksida.)
3. Installationsdatum  
(Se garantikortet.)
4. Anledningen till servicebegäran

Pure Freude  
an Wasser

**GROHE**  

**D**

+49 571 3989 333  
service.de@grohe.com

**A**

+43 1 68060  
info-at@grohe.com

**AUS**

+ (61) 1300 54945  
grohe\_australia@lixil.com

**B**

+32 16 230660  
info.be@grohe.com

**BG**

+359 2 9719959  
grohe-bulgaria@grohe.com

**BR**

0800 770 1222  
falecom@grohe.com

**CAU**

+99 412 497 09 74  
info-az@grohe.com

**CDN**

+1 888 6447643  
info@grohe.ca

**CH**

+41 44 877 73 00  
info@grohe.ch

**CN**

+86 4008811698  
info.cn@grohe.com

**CY**

+357 22 465200  
info@grome.com

**CZ**

+358 942 451 390  
grohe-cz@grohe.com

**DK**

+45 44 656800  
grohe@grohe.fi

**E**

+34 93 3368850  
grohe@grohe.es

**EST**

+372 6616354  
grohe@grohe.ee

**F**

+33 1 49972900  
sav-fr@grohe.com

**FIN**

+358 942 451 390  
grohe@grohe.fi

**GB**

+44 871 200 3414  
info-uk@grohe.com

**GR**

+30 210 2712908  
nsapountzis@ath.forthnet.gr

**H**

+36 1 2388045  
info-hu@grohe.com

**HK**

+852 2969 7067  
info@grohe.hk

**I**

+39 2 959401  
info-it@grohe.com

**IND**

+91 1800 102 4475  
customercare.in@grohe.com

**IS**

+354 515 4000  
jonst@byko.is

**J**

+81 3 32989730  
info@grohe.co.jp

**KZ**

+7 727 311 07 39  
info-cac@grohe.com

**LT**

+372 6616354  
grohe@grohe.ee

**LV**

+372 6616354  
grohe@grohe.ee

**MAL**

info-malaysia@grohe.com

**MX**

01800 8391200  
pregunta@grohe.com

**N**

+47 22 072070  
grohe@grohe.no

**NL**

+31 79 3680133  
vragen-nl@grohe.com

**NZ**

technicalenquiries@paterson  
trading.co.nz

**P**

+351 234 529620  
commercial-pt@grohe.com

**PL**

+48 22 5432640  
biuro@grohe.com.pl

**RI**

0-800-1-046743  
customercare-  
indonesia@asia.lixil.com

**RO**

+40 21 2125050  
info-ro@grohe.com

**ROK**

+82 2 1588 5903  
info-singapore@grohe.com

**RP**

+63 2 8938681

**RUS**

+7 495 9819510  
info@grohe.ru

**S**

+46 771 141314  
grohe@grohe.se

**SGP**

+65 6311 3611  
info-singapore@grohe.com

**SK**

+420 277 004 190  
grohe-cz@grohe.com

**T**

+66 21681368  
(Haco Group)  
info@haco.co.th

**TR**

+90 216 441 23 70  
GroheTurkey@grome.com

**UA**

+38 44 5375273  
info-ua@grohe.com

**USA**

+1 800 4447643  
us-customerservice@grohe.com

**VN**

+84 90 9694768  
+84 90 9375068  
info-vietnam@grohe.com

**AL** **BiH** **HR** **KS**

**ME** **MK** **SLO** **SRB**

+385 1 2911470  
adria-hr@grohe.com

**Eastern Mediterranean,  
Middle East - Africa  
Area Sales Office:**

+357 22 465200  
info@grome.com

**IR** **OM** **UAE** **YEM**

+971 4 3318070  
grohedubai@grome.com

**Far East Area Sales Office:**

+65 6311 3600  
info@grohe.com.sg

**Latin America:**

+52 818 3050626  
pregunta@grohe.com

[www.grohe.com](http://www.grohe.com)

2016/09/28



## Indledning

### Om denne vejledning

|                    |     |
|--------------------|-----|
| Læs før brug ..... | 357 |
|--------------------|-----|

### Kontrol og knapper

|                      |     |
|----------------------|-----|
| Hovedenhed .....     | 358 |
| Fjernbetjening ..... | 359 |

## Sådan bruges toilettet

### Generel brug

|  |     |
|--|-----|
| Skærmliste .....                                     | 361 |
| Grundlæggende brug .....                             | 363 |
| Skylning med brusebad (betjening af frontknap) ..... | 366 |
| Tørring med varm luft (betjening af frontknap) ..... | 368 |
| Betjening af smartphone (iOS og Android) .....       | 369 |

### Indstillinger

|   |     |
|---|-----|
| Funktionen Automatisk åbn og luk sæde/låg .....     | 371 |
| Automatisk udskylningsfunktion (VALGFRI) .....      | 372 |
| For-udskyl (VALGFRI) .....                          | 373 |
| Funktionen Nattelys .....                           | 374 |
| Plasmacluster® Ion .....                            | 375 |
| Plasmacluster® Ion med blå lys (Toilet-kumme) ..... | 378 |
| Lugtfjernerfunktion .....                           | 378 |
| Knapbetjeningslyd .....                             | 379 |
| Ændring af sproget .....                            | 380 |
| Gendannelse af standardindstillingerne .....        | 380 |
| Slukning af skærm .....                             | 381 |
| Sammenkobling .....                                 | 381 |

## Fejlfinding

### Fejlfinding

|   |     |
|---|-----|
| Alle funktioner .....                           | 382 |
| Skylning .....                                  | 383 |
| Lugtfjerner .....                               | 384 |
| Automatisk udskylning .....                     | 384 |
| Tørrer .....                                    | 385 |
| Funktionen Automatisk åbn og luk sæde/låg ..... | 386 |
| Plasmacluster Ion (Toilet-kumme) .....          | 387 |
| Plasmacluster Ion (Rum) .....                   | 387 |
| Afkalkning .....                                | 388 |
| Smartphone-app .....                            | 389 |
| Diverse .....                                   | 390 |

## Rengøring

### **Før rengøring**

|                     |     |
|---------------------|-----|
| Retningslinje ..... | 391 |
|---------------------|-----|

### **Rengøring**

|   |     |
|---|-----|
| Toiletsæde, låg, dæksel og fjernbetjening (plastikdele) ..... | 392 |
| Fjernelse af låget for rengøring.....                         | 393 |
| Toiletkumme (keramiske dele) .....                            | 397 |
| Dyselukker/luftfilter .....                                   | 398 |
| Dyse.....   | 400 |

## Grohe Field Service

|                           |     |
|---------------------------|-----|
| Grohe Field Service ..... | 402 |
|---------------------------|-----|

## Om denne vejledning

### ■ Læs før brug

Korrekt brug af dette produkt sikres ved at læse denne vejledning og den trykte "HURTIG START-VEJLEDNING". Hvis de beskrevne sikkerhedsforanstaltninger i den trykte "HURTIG START-VEJLEDNING" (medfølger) ikke følges, kan det i visse tilfælde medføre alvorlige ulykker.

Hvert af disse punkter er ekstremt vigtigt for sikkerheden og skal overholdes nøje.

I tilfælde af en ulykke som følge af forkert brug, kan GROHE ikke pålægges erstatningsansvar.

#### ⚠ OBS:

I områder, hvor karbonathårdhed overstiger 18° dH (KH), skal der bruges et vandfiltreringssystem med middel til blødgøring af vand. Du kan forhøre dig om karbonathårdhed hos dit lokale vandværk.

Lang levetid sikres ved

- Udfør afkalkningen hvert 3. år. (Køb venligst afkalknings sæt, der sælges separat. Produktnummeret er 46978001).
- Udskift dysespidsen hvert 3. år. (Dyrespidsen er inkluderet i afkalknings sættet. Køb venligst afkalknings sæt, der sælges separat. Produktnummeret er 46978001).

## Kontrol og knapper

### ■ Hovedenhed

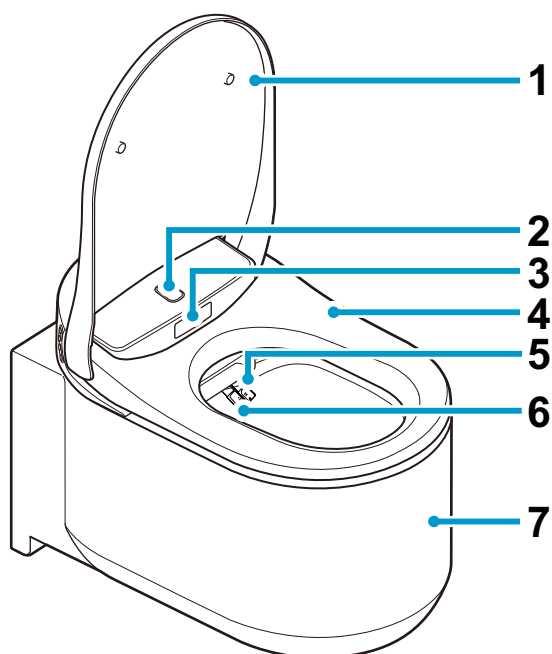

- 1 Toiletsædets låg
- 2 Overkropssensor
- 3 Underkropssensor
- 4 Toiletsæde
- 5 Dyse (til bagskyl)
- 6 Dyse (til forskyl)
- 7 Toiletkumme
- 8 Funktionsknapper
  - ♀ : Forskyl (til kvinder)
  - ♂ : Bagskyl
  - ⊕ : Justering af sprøjtestyrke
  - ⊖ : Justering af sprøjtestyrke
- 9 Afkalkningsmiddel, indløb
- 10 Tænd/sluk-knap

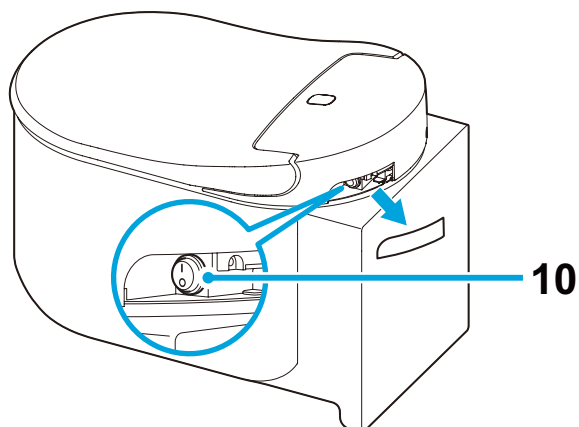
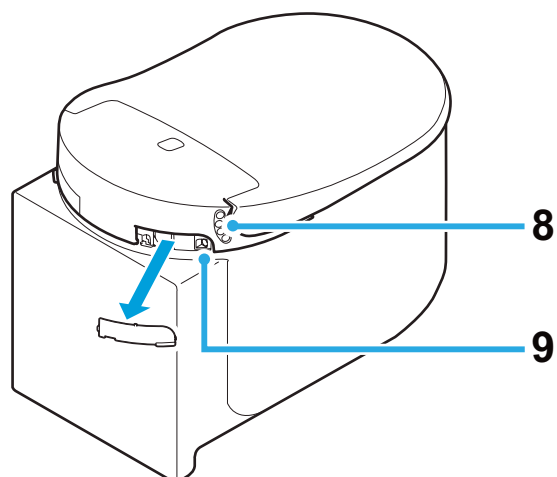

#### Bemærk:

- Tryk på udskylningsknappen på aktuatorpladen for at skylle ud manuelt.

## ■ Fjernbetjening

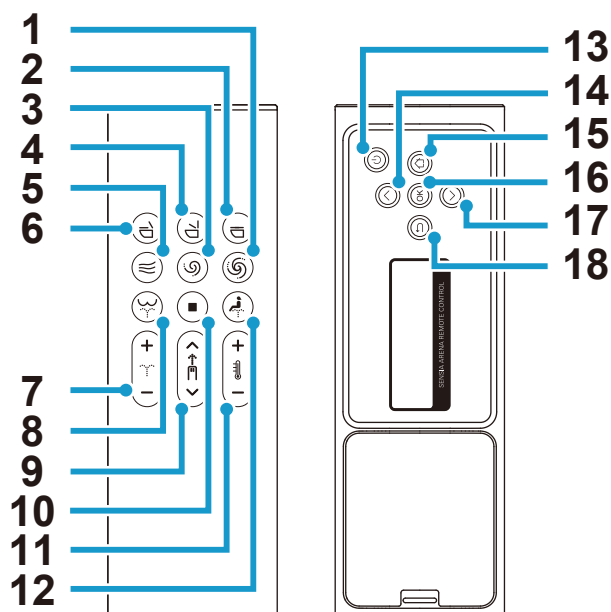

- |   |   |    |   |
|---|---|----|---|
| 1 | Knappen Skyl ud (fuld) *                        | 10 | Stopknap  |
| 2 | Knap til lukning af toiletsæde og låg           | 11 | Knap til justering af temperatur for vand og tørrer |
| 3 | Knappen Skyl ud (let) *                         | 12 | Knappen Forskyl (til kvinde)                        |
| 4 | Knap til åbning af toiletsæde og låg            | 13 | Tænd/sluk-knap                                      |
| 5 | Knap til tørrer                                 | 14 | Knappen Op  |
| 6 | Knap til lukning af toiletsæde og åbning af låg | 15 | Home -knap  |
| 7 | Knap til justering af sprøjtstyrke              | 16 | Knappen OK  |
| 8 | Knappen Bagskyl                                 | 17 | Knappen Ned   |
| 9 | Knap til justering af dysefunktion              | 18 | Bagknap   |

\* Disse knapper kan kun betjenes, når GROHE-tanken, der er udstyret med installationssættet til automatisk skylning (sælges separat), installeres sammen med dette produkt.

### Bemærk:

- "Skærmen Sluk" vises, når strømmen slukkes ved at trykke på knappen (Tænd/sluk) på fjernbetjeningen i mere end 2 sekunder.
- Når der ikke er nogen betjening i 30 sekunder, slukkes skærmen og sætter sig selv i standbytilstand. Standbytilstanden annulleres automatisk, når betjeningen genoptages.
- Mens bagskærmen er i brug, deaktiveres frontknapperne for at forhindre funktionsfejl.
- Ved 2 tryk på knappen (bagskyl) indstilles skylningstilstanden til "WIDE". Når der trykkes 3 gange på knappen indstilles skylningstilstanden til "NARROW".  
[WIDE]: Dysen flytter sig tilbage og frem for at skylle et større område.  
[NARROW]: Dysen flytter sig tilbage og frem inden for et smallere område.
- Ved 2 tryk på knappen (forskyl) skifter skylningstilstanden til "WIDE". Når der trykkes 3 gange på knappen indstilles skylningstilstanden til "SUPER WIDE".  
[WIDE]: Dysen flytter sig tilbage og frem for at skylle et større område.  
[SUPER WIDE]: Dysen flytter sig tilbage og frem inden for et bredere område.

## Sådan isættes batteriet første gang

1. Indsæt 2-AAA batterier i fjernbetjeningen.
2. [WELCOME] vises i 2 sekunder, og GROHE-logoet blinker 3 gange i blå farve.
  - \* Tænd toilettet, når [DURING THE POWER-OFF. PRESS THE POWER BUTTON] vises. Det vil blive vist, når toilettet er slukket.
3. [TO PAIR, BRING REMOTE NEAR TO TOILET AND PRESS OK] vises. Bring fjernbetjeningen tæt på toilettet og tryk på "OK".
4. Når sammenkoblingen er afsluttet, vises [SUCCESS], og GROHE-logoet blinker i blå farve 3 gange.
5. Tryk på en vilkårlig knap for at vende tilbage til startskærmen.
  - \* Tryk på en vilkårlig af knapperne bag på fjernbetjeningen for at tænde for bagskærmen. Hvis der ikke er nogen betjening af knapperne bagpå i 30 sekunder, slukkes bagskærmen automatisk.

## Udskiftning af fjernbetjeningens batterier

Udskift batterierne med nye, når logoet blinker orange eller rødt med meddelelsen [REPLACE THE BATTERY] vist på bagskærmen. Ingen af knapperne fungerer under visning af meddelelserne.

1. Afmontér fjernbetjeningen fra holderen.

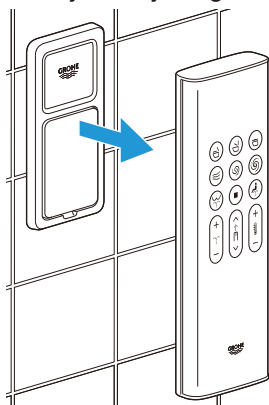

2. Fjern bagdækslet, og udskift de gamle batterier med to nye 1,5 V alkaliske AAA-batterier.

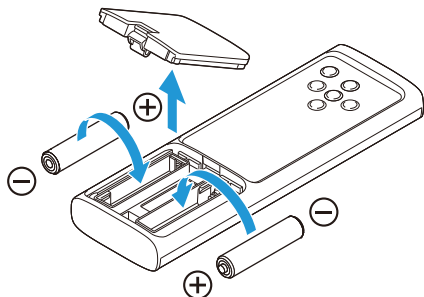

3. Sæt bagdækslet på igen, og sæt fjernbetjeningen tilbage i holderen.

### Bemærk:

- Logoet blinker orange, når batteriniveauet når 20 %, og det blinker rødt, når batteriniveauet når 10 %.

## Generel brug

### Skærmliste

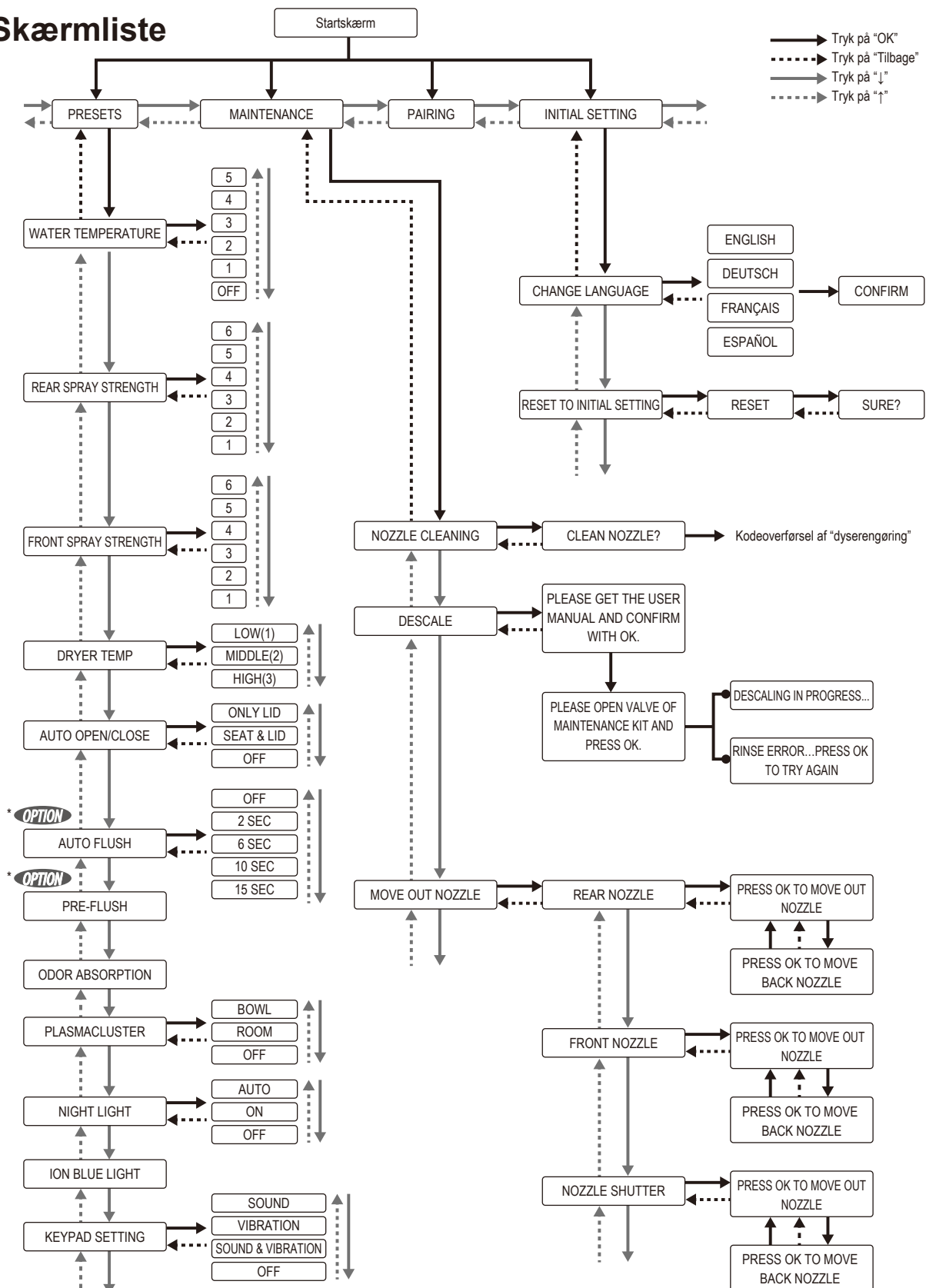

\* **OPTION** Denne funktion er kun tilgængelig, når GROHE-tanken, der er udstyret med installationssættet til automatisk skylning (sælges separat), installeres sammen med dette produkt.

## Fejlmeddelelse

---

DURING THE POWER-OFF.  
PRESS THE POWER BUTTON.

SENSIA ARENA REMOTE CONTROL

PLEASE DESCALE

SENSIA ARENA REMOTE CONTROL

REPLACE THE BATTERY

SENSIA ARENA REMOTE CONTROL

CAN NOT CONNECT WITH THE  
TOILET. POWER ON AND OPERATE  
NEAR THE TOILET.

SENSIA ARENA REMOTE CONTROL

RINSE ERROR...  
PRESS OK TO TRY AGAIN

SENSIA ARENA REMOTE CONTROL



## ■ Grundlæggende brug

### 1. Stå foran toiletsædet.

Toiletsædets låg åbner automatisk.

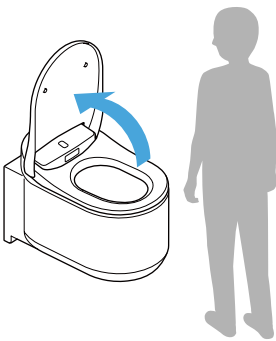

#### Bemærk:

- Sædet åbnes ved tryk på knappen  (åbning af toiletsæde og låg).
- Hvis stuetemperaturen overstiger 30 °C, såsom om sommeren, kan sensoren have besvær med at registrere mennesker. Sørg for, at der er tilstrækkelig ventilation i badeværelset, eller prøv at bevæge din krop.

### 2. Sid på toiletsædet, og luftfjernerens starter.

Når du sidder på sædet, skyller en smule vand skålen for at minimere aflejringen af pletter.

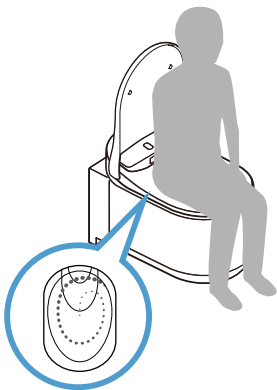

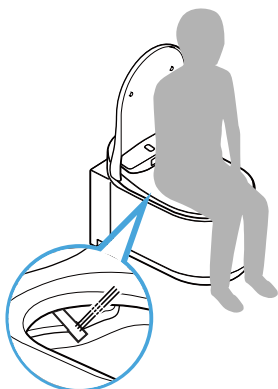

3. Tryk på knappen  (bagskyl) eller knappen  (forskyl til kvinder) for at skylle.



Tryk på knappen  (stop) for at stoppe med at skylle.

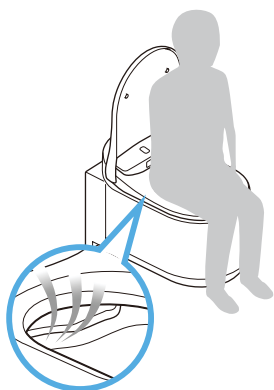

4. Tryk på knappen  (tørrer) for at tørre med varm luft. Tryk på knappen  (stop) for at stoppe med at tørre.

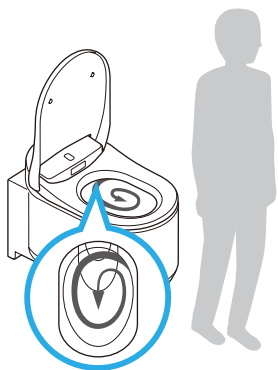

5. Efter brug af toilettet (når brugeren rejser sig fra toilettet)
- Automatisk udskylning: Skylning begynder automatisk.
  - Fjernudskylning: Tryk på knappen  (skyl ud/fuld) eller knappen  (skyl ud/let).
  - Manuel udskylning: Tryk på udskylningsknappen på aktuatorpladen.



### Bemærk:

- Funktionen for for-skylning og automatisk skylning er kun tilgængelig, når GROHE-cisternen, der er udstyret med installationssættet til automatisk skylning (sælges separat), installeres sammen med dette produkt.
-  / Knapperne  på fjernbetjeningen fungerer kun, når GROHE-tankens, der er udstyret med installationssættet til automatisk skylning (sælges separat), installeres sammen med dette produkt.

6. Gå væk fra toilettet.  
Toiletsædets låg lukker. Toiletsædets låg lukker automatisk ca. 1 minut, efter du er gået væk fra toilettet.

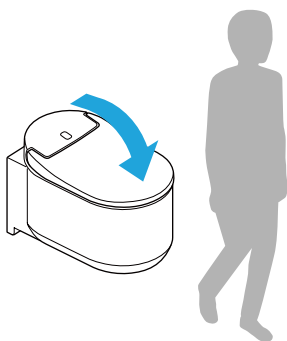

### Bemærk:

- Låget og sædet lukkes ved at trykke på knappen  (lukning af toiletsæde og låg).



## SPRØJTESTYRKE (BAG)

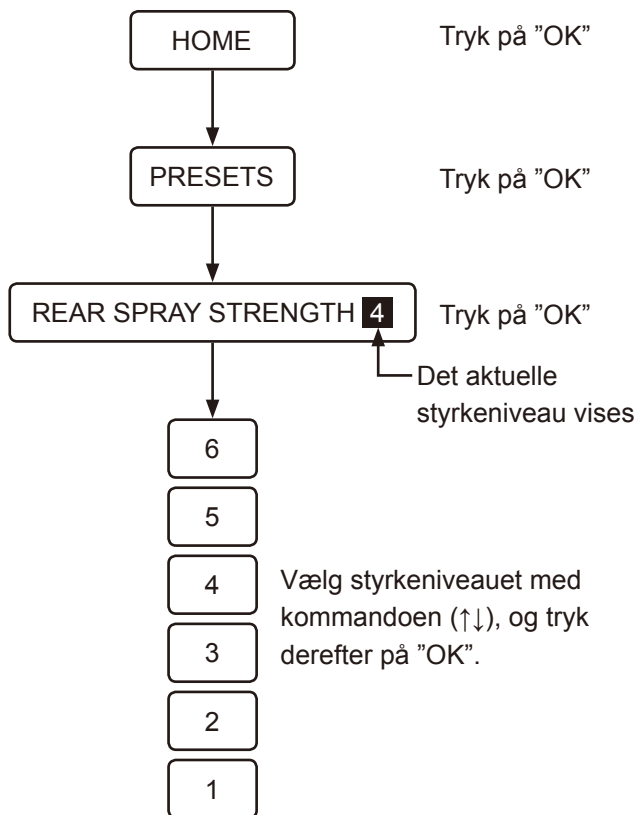

### Bemærk:

- Skyllefunktionen kan ikke bruges uden at sidde på toiletsædet.
- Brusefunktion stopper automatisk efter 2 minutter.
- Der kommer vand ud i nærheden af dyserne, når du sætter dig på toiletsædet lige før eller efter skyllefunktionen. Dette er ikke en fejlfunktion.
- Bruserens vandtemperatur kan blive lavere end forventet, når temperaturen på det tilførte vand er ekstremt lav som f.eks. om vinteren.
- Sæt dig længere tilbage på toiletsædet for mindre vandsprøjt under skyllefunktionen.
- Kun hvis enheden for automatisk skylning 46944001 er installeret, og når knappen på cisternen trykkes ned, virker skyllet ikke.
- Undgå at bruge bruseren i længere tid. Brug ikke denne funktion til at vaske indvendigt i endetarmen, skeden eller urinrøret.
- Brug ikke denne funktion til at stimulere afføring. Undgå også at have bevidst afføring under brug af denne funktion.
- Brug ikke denne funktion, når der er smerter eller betændelse i de intime dele.
- Når brugeren får medicinsk behandling i de intime dele, skal lægens instruktion til brug af denne funktion følges.

## ■ Tørring med varm luft (betjening af frontknap)

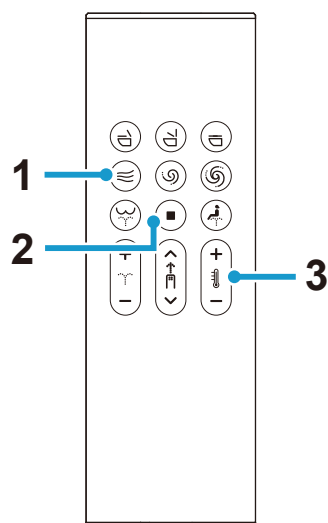

- 1 knap (tørrer): Tør med varm luft
- 2 Knap (stop): Stopper tørrefunktionen.
- 3 Knap (justering af tørretemperatur): Justerer tørretemperaturen (3 niveauer: Lav, Mellem, Høj)  
 [LAV]: Stuetemp.  
 [MEDIUM]: Ca. 40 °C  
 [HØJ]: Ca. 55 °C

### Bemærk:

- Tørretemperaturen vender tilbage til startindstillingen, når tørrefunktionen stoppes.
- Tørrefunktionen stopper automatisk efter omtrent 4 minutter.

## Betjening af bagskærmen

### TØRRERTEMP

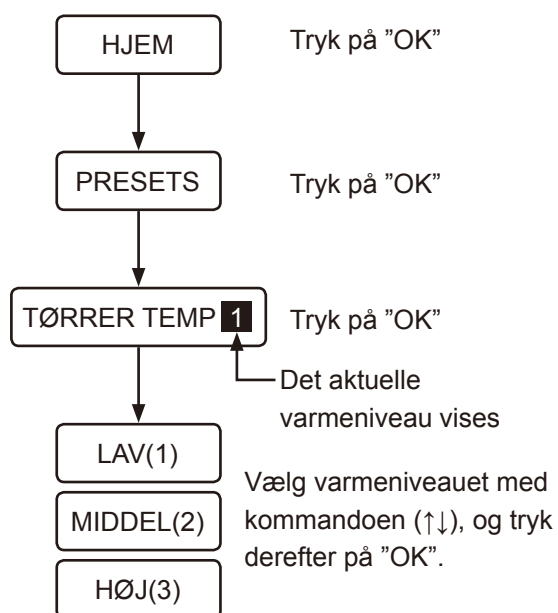

## ■ Betjening af smartphone (iOS og Android)

Du kan betjene toilettet med en Bluetooth®-aktiveret smartphone vha. den dedikerede app "Sensia Arena".

\* Bluetooth er et registreret varemærke tilhørende Bluetooth SIG, Inc.

### Bemærk:

- Læs "Forholdsregler ved brug af Bluetooth®", før du bruger denne funktion. ([side 370](#))
- Når du har udført trinnet med ikonet ⌚ 1, skal du udføre trinnene med ikonerne ⌚ 2 til ⌚ 4 inden for 1 minut.

## Installation af appen

Søg efter "Sensia Arena" fra App Store eller Google Play og installer den.



## Indledende opsætning af "Sensia Arena"-appen

Inden opsætning, skal du slå Bluetooth TIL på din smartphone.

1. Åbn appen og bekræft ansvarsfraskrivelse.



2. Tryk knapperne ◼ (stop) og - (minus justering af vand-/tørretemperatur) samtidigt i mere end 2 sekunder (⌚ 1).

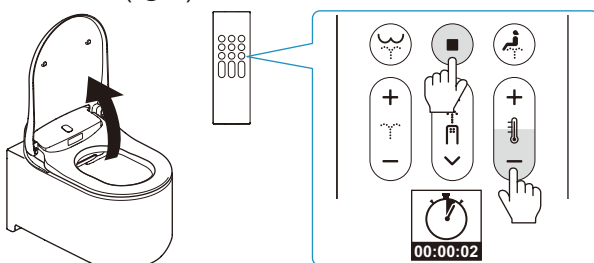

3. Par toilettet med din smartphone i henhold til "Sammenkoblingsregistrering" (⌚ 2).

## Parringsregistrering

1. Tryk på den øverste side på appen (⌚ 3).



2. Når meddelelsen om [Anmod om Bluetooth-sammenkobling] vises, skal du bekræfte enhedens navn [Bruseskylningstoilet] og trykke på [Kobl sammen] (⌚ 4).

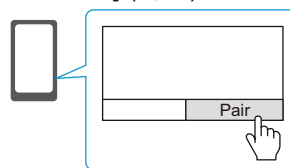

Toilettenheden angiver at parringen er fuldført, når du hører en tone. Når du har gennemført sammenkoblingen, er der ikke behov for en ny indledende opsætning næste gang.

### Bemærk:

- Android-smartphones skal have Android 6.0 eller en nyere version.
- Alt efter modellen af Android-smartphone virker applikationen muligvis ikke ordentligt.

### Forholdsregler ved brug af Bluetooth®

#### Opbevar sædeenheten og fjernbetjeningen væk fra enheder, der udsender radiobølger

Opbevar sædet og fjernbetjeningen så langt væk som muligt fra følgende enheder for at forhindre alvorlig påvirkning fra radiobølgeinterferens.

- Mikrobølger
- Trådløse LAN-enheder
- Andre Bluetooth®-kompatible enheder end smartphones
- I nærheden af andre enheder, der udsender radiobølger i 2,4 GHz-båndbredden (digitale trådløse telefoner, trådløse lydenheder, spillekonsoller, eksternt computerudstyr osv.)
- Hvis du har en implanterbar cardioverter-defibrillator (pacemaker), skal du opbevare fjernbetjeningen mindst 22 cm væk fra implantatet.

### Bemærk:

- Vær forsigtig med ikke at tabe din smartphone i toiletkummen. GROHE kan ikke holdes ansvarlig for beskadigelse af smartphonen.
- GROHE garanterer ikke, at denne funktion fungerer på alle smartphones, der er kompatible med Bluetooth-forbindelse.
- Der kan kun oprettes forbindelse til toilettet med 1 smartphone ad gangen.
- Der kan gemmes parringsoplysninger for op til 7 smartphones på toilettet. Hvis der sammenkobles en 8. smartphone, skal smartphonen med de ældste sammenkoblingsoplysninger kobles sammen igen for at være aktiveret.
- Når toilettet er forbundet til en smartphone, kan skyllefunktion (strålestyrke, dyseposition osv.) ikke betjenes fra fjernbetjeningen. Knappen  (stop) kan dog bruges til at stoppe skyllefunktionen.
- Tryk på knappen  (stop) for at afbryde Bluetooth-forbindelsen.
- Når toilettet betjenes med en smartphone, skal det betjenes inde på badeværelset. Når en anden person bruger toilettet, må du desuden ikke betjene det med din smartphone.

## Vilkår for brug denne app

1. GROHE kan ikke holdes ansvarlig for nøjagtighed, brugbarhed, tilstand, anvendelse til visse formål og for sikkerheden af oplysninger i denne app.
2. GROHE er ikke ansvarlig på nogen måde, med undtagelse af forsæt eller grov forsømmelse fra GROHEs side, i tilfælde af, at en bruger lider enhver form for beskadigelse pga. brugen af eller manglende evne til at bruge denne app.
3. Kunder vedgår, at ansvarsområderne i forbindelse med brug af denne app påhviler kunderne selv. Ansvar og bevisbyrde ved løsning af eventuelle tvister, der opstår mellem en bruger og en tredjepart bæres af brugeren, idet GROHE ikke på nogen måde er ansvarlig.
4. GROHE kan ikke holdes ansvarlig i tilfælde af, at oplysninger registreret eller tilvejebragt af brugeren via denne app går tabt, selv af årsager der kan tilskrives GROHE.
5. GROHE kan ikke holdes ansvarlig på nogen måde i tilfælde af, at en tvist eller beskadigelse er opstået under brugen af en relateret tjeneste af brugeren. GROHE yder ingen form for garanti med henblik på denne app, herunder funktioner, kvalitet, kontinuerlig brug og forhold i forbindelse med eksisterende eller ikke-eksisterende krænkelse af andre parters rettigheder.



## Indstillinger

### ■ Funktionen Automatisk åbn og luk sæde/låg

Du kan indstille funktionen til automatisk åbning/lukning af toiletsædets låg eller både toiletsædets låg og toiletsædet.

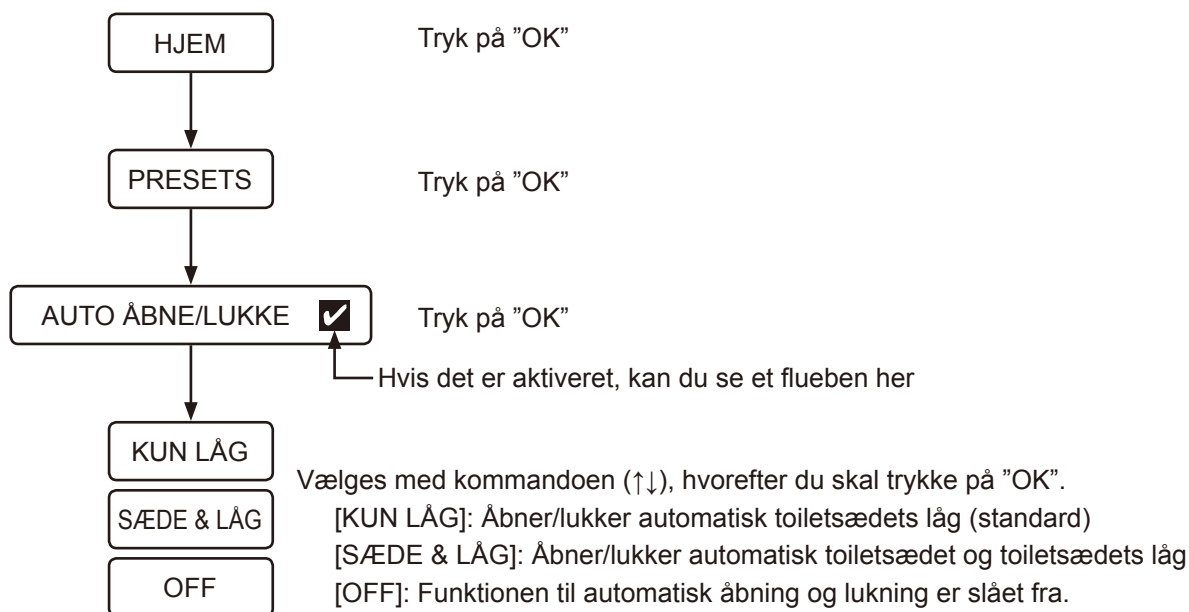

#### Bemærk:

- Direkte sollys eller varmelegemer kan medføre, at sensoren fejlfungerer, hvorved toiletsædets låg åbner automatisk.
- Åbn eller luk toiletsædet forsigtigt, når du gør det manuelt. Overdreven kraft kan beskadige toiletsædets låg.
- Stop eller vend ikke retningen manuelt, mens toiletsædet eller låget er i handlingen for automatisk åbning og lukning.  
 Dette kan beskadige eller medføre, at funktionen til automatisk lukning fejlfungerer.

## ■ Automatisk udskylningsfunktion (VALGFRI)

\* Denne funktion er kun tilgængelig, når GROHE-tanken, der er udstyret med installationssættet til automatisk skylning (sælges separat), installeres sammen med dette produkt.

I standardindstillingen skyller toilettet automatisk cirka 6 sekunder efter, at brugeren rejser sig fra toilettet.

Du kan ændre denne forsinkelse for skylning i indstillingerne.

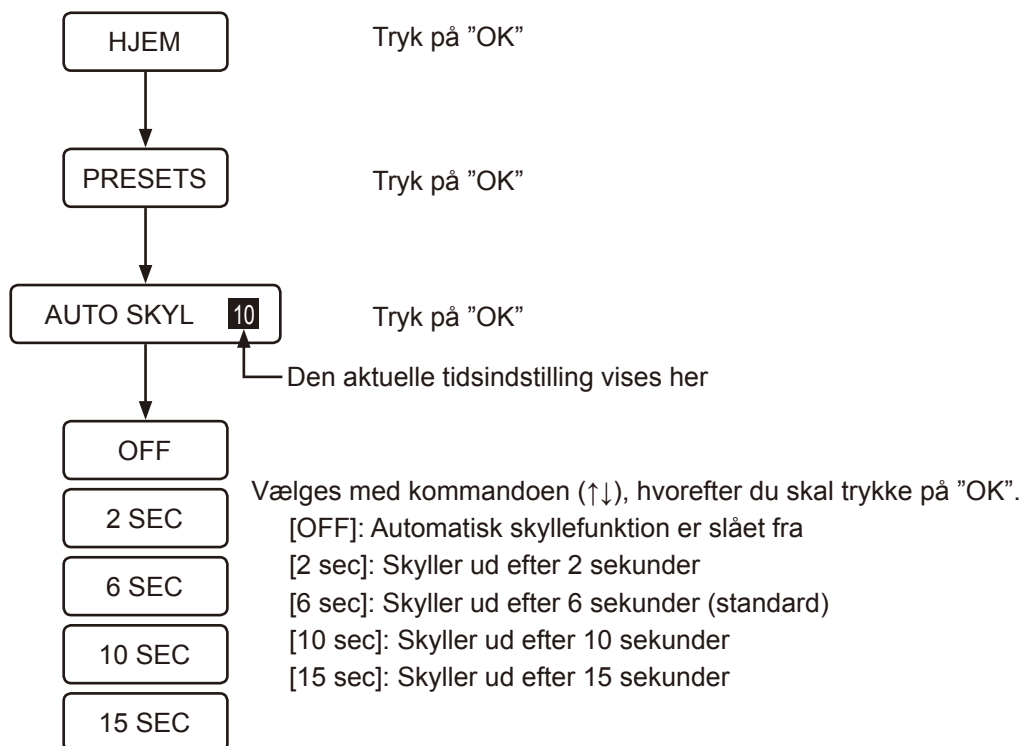

### Bemærk:

- Den automatiske udskylningsfunktion aktiveres ikke, når brugeren sidder på toilettet i mindre end 10 sekunder.

## ■ For-udskyl (VALGFRI)

\* Denne funktion er kun tilgængelig, når GROHE-tanken, der er udstyret med installationssættet til automatisk skylning (sælges separat), installeres sammen med dette produkt.

Når brugeren sidder på toiletsædet, skylles en lille mængde vand ind i toiletkummen for at minimere ophobning af pletter.

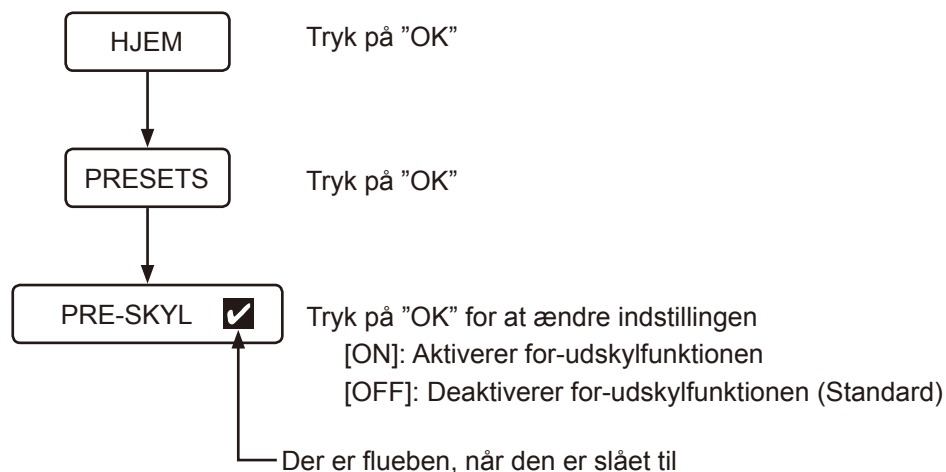

### Bemærk:

- Hvis du trykker på skylleknappen umiddelbart efter, at for-udskylfunktionen er aktiveret, kan rengøringsfunktionen blive mindre.

## ■ Funktionen Nattelys

Når sensoren registrerer en bruger, tændes der et blødt lys inde i kummen. Når brugeren rejser sig fra toilettet, går lyset automatisk ud efter ca. 1 minut.

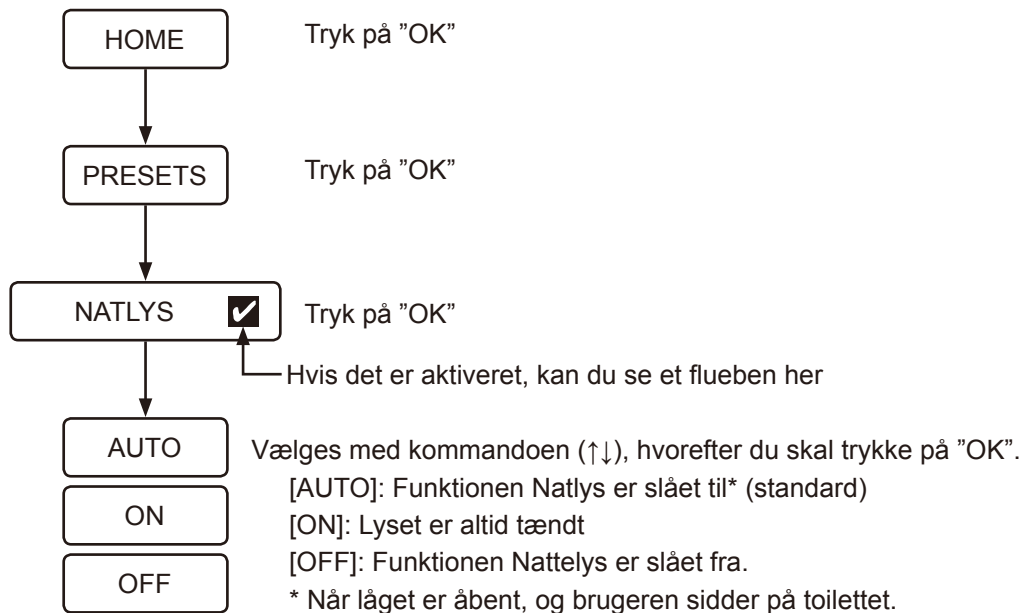

### Bemærk:

- Når Plasmacluster Ion (toilet-kumme) er tændt, prioriteres det blå lys.

## ■ Plasmacluster® Ion

Plasmacluster Ion-funktionen har to tilstande: Plasmacluster Ion (toilet-kumme) og Plasmacluster Ion (rum).

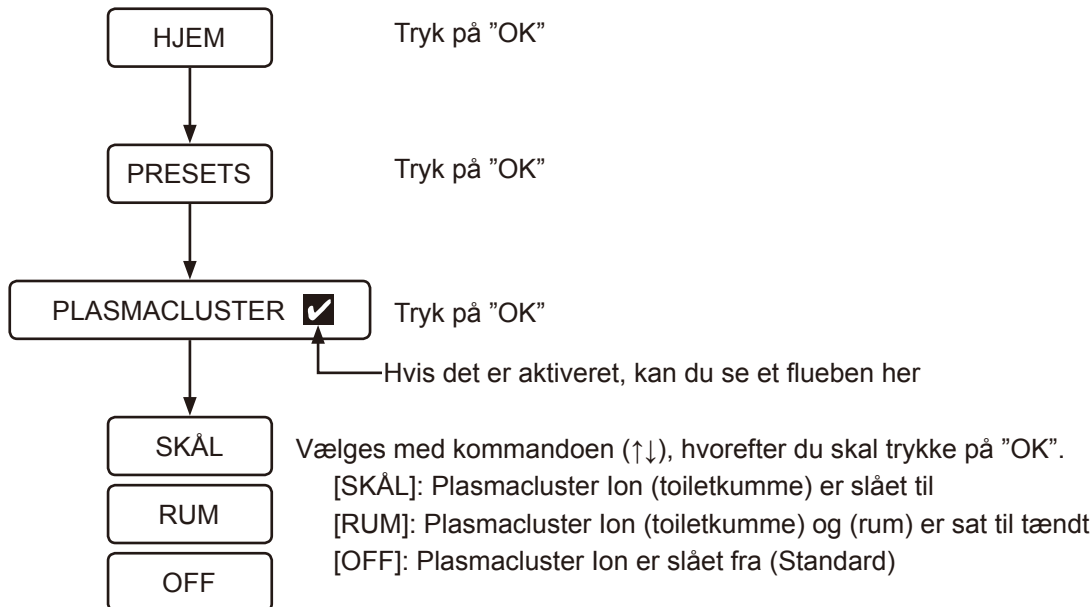

## Plasmacluster® Ion (Toilet-kumme)

Plasmacluster-funktionen frigiver positive og negative ioner i kummen for at eliminere flydende svampesporer og aflejrede bakterier inde i kummen. Den virker også på bagsiden af toiletsædet, som er de områder, der ikke kan nås med toilettets skyllevand. Denne funktion undertrykker også dannelsen af lugt ved at eliminere de lugtfremkaldende bakterier. Plasmacluster ion (toilet-kumme) fungerer som følger:

- Plasmacluster ion (toilet-kumme) begynder at fungere periodisk, når Plasmacluster-funktionen er indstillet til [BOWL], og toiletsædets låg er lukket.

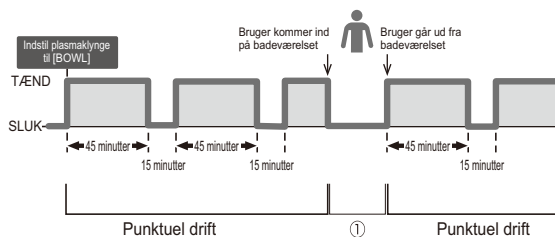

- Når brugeren registreres af toilettet, mens Plasmacluster ion (toilet-kumme) er aktiveret, stopper denne funktion midlertidigt som vist i ① på figuren ovenfor.
- Når brugeren registreres, og toiletsædets låg åbnes (af funktionen for automatisk åbning og lukning af sæde/låg, eller brugeren gør det), mens Plasmacluster ion (toilet-kumme) er aktiveret, tændes der blåt lys inde i kummen i et bestemt tidsrum.
- Når toilettet skylles, mens Plasmacluster ion (toilet-kumme) er aktiveret, tændes der blåt lys inde i kummen i et bestemt tidsrum.
- Når toiletsædet lukkes, mens Plasmacluster ion (toilet-kumme) er aktiveret, tændes der blåt lys inde i kummen.
- Plasmacluster ion (toilet-kumme) begynder at fungere periodisk igen efter lukning af toiletsædets låg.

### Bemærk:

- Lyden af luft fra en kørende blæser høres, mens Plasmacluster ion (toilet-kumme) er aktiveret.
- Der kan forekomme en let lugt af ozon fra iongeneratoren, men dens koncentration er så lille, at det ikke påvirker helbredet.
- Luk låget for at maksimere effekten af denne funktion.
- Når du bruger Plasmacluster ion (toilet-kumme), skal den automatiske funktion for åbning/lukning slås TIL, eller toiletsædets låg skal lukkes manuelt.
- Plasmacluster ion (toilet-kumme) virker ikke, når toiletsædets låg fjernes.

#### \*1. (Flydende svampesporer)

|                   |  |
|-------------------|--|
| Testorganisation: | Ishikawa Health Service Association  |
| Testmetode:       | Plasmacluster-ioner blev frigivet ud i et laboratorium svarende til en lokalestørrelse på cirka 132 kvadratfod. Mængden af flydende svampesporer blev derefter analyseret med en luftprøveudtager.<br>(koncentration af Plasmacluster ion: 3.000/cm <sup>3</sup> ) |
| Testresultat:     | 99 % fjernelse af bakterier efter omtrent 195 minutter   |
| Effektivitet:     | En lignende effekt kan forventes ved anvendelse af samme koncentration ioner, som den, der frigives af den plasmacluster ion-generator, som blev benyttet i testen i testområdet på omtrent 132 kvadratfod.  |

#### \*2. (Aflejrede bakterier)

|                       |  |
|-----------------------|--|
| Testorganisation:     | Japan Food Research Laboratories   |
| Testmetode:           | Bakterier blev afsat på en testglasplade i et testområde på omtrent 9 l. Plasmacluster-ioner blev derefter frigivet i luften. Testglaspladen blev opsamlet fra testområdet. Hastigheden for fjernelse af bakterier blev analyseret efter en kulturperiode på to dage.<br>(koncentration af Plasmacluster ion: 90.000/cm <sup>3</sup> ) |
| Testresultat:         | Over 99 % fjernelse af bakterier ved 40-timersmærket.  |
| Testcertifikatnummer: | 12086808001-01   |
| Effektivitet:         | De faktiske resultater i faktiske områder kan variere alt efter brug og miljøforhold såsom temperatur og luftfugtighed. Plasmacluster-ionerne er effektive mod bakterier, der er aflejret i toilet-kummen. Toilettet skal dog stadig rengøres regelmæssigt.  |

#### \*3. (Lugtfremkaldende bakterier)

|                   |   |
|-------------------|---|
| Testorganisation: | Intern test   |
| Testmetode:       | Lugtfremkaldende bakterier blev afsat på en testglasplade i et testområde på omtrent 9 l. Plasmacluster-ioner blev derefter frigivet i luften. Testglaspladen blev opsamlet fra testområdet. Hastigheden for fjernelse af bakterier blev analyseret efter en kulturperiode på to dage.<br>(koncentration af ioner: 70.000/cm <sup>3</sup> ) |
| Testresultat:     | Over 99,0 % fjernelse af bakterier ved 30-timersmærket.   |
| Effektivitet:     | De faktiske resultater i faktiske områder kan variere alt efter brug og miljøforhold såsom temperatur og luftfugtighed. Plasmacluster-ionerne er effektive mod bakterier, der er aflejret i toilet-kummen. Toilettet skal dog stadig rengøres regelmæssigt. Effekten af lugtfjernelse kan variere alt efter lugtens type og styrke.         |

## Plasmacluster® Ion (Rum)

Plasmacluster-funktionen frigiver positive og negative ioner i badeværelset én gang om dagen for at friske badeværelset op med den synergistiske effekt ved lugtabsorberingsfunktionen. Plasmacluster ion (rum) fungerer som følger:

- Funktionen starter 22 timer efter, at brugeren indstiller Plasmacluster til [ROOM] under hensyntagen til det tidspunkt, hvor brugeren indstiller indstillingen. Når først Plasmacluster ion (rum) er aktiveret, starter denne funktion altid på det samme tidspunkt på dagen, indtil brugeren indstiller denne funktion igen til et andet tidspunkt på dagen.

Eksempelvis: Ved brugerindstilling af plasmaklynge [ROOM] til kl. 06.00.

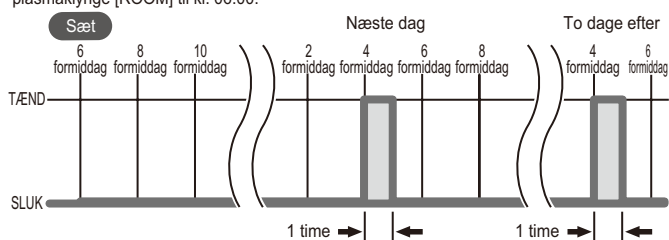

- Toiletsædets låg forbliver åbent, mens Plasmacluster ion (rum) kører.
- Plasmacluster-ion (rum) kører ikke på den dag, hvis toilettet benyttes i starten af dets drift.
- Plasmacluster ion (rum) kører på samme tidspunkt (22 timer efter aktivering for første gang) fra næste dag.
- Plasmacluster ion (rum) holder op med at køre, og det kører ikke på den dag, når noget af driften (eksempelvis betjening via fjernadgang) foregår, mens Plasmacluster ion (rum) kører.
- Plasmacluster ion (rum) kører på samme tidspunkt (22 timer efter aktivering for første gang) fra næste dag.

### Bemærk:

- Lyden af luft fra en kørende blæser høres, mens Plasmacluster ion (rum) er aktiveret.
- Der kan forekomme en let lugt af ozon fra iongeneratoren, men dens koncentration er så lille, at det ikke påvirker helbredet.
- Når du bruger Plasmacluster ion (rum), skal den automatiske funktion for åbning/lukning slås TIL.

## ■ Plasmacluster® Ion med blå lys (Toilet-kumme)

Når [BOWL] eller [ROOM] er valgt til Plasmacluster Ion-funktionen, tændes et blå lys i kummen, når brugeren registreres, eller når toiletsædets låg åbnes. Du kan som valgmulighed slukke det blå lys.

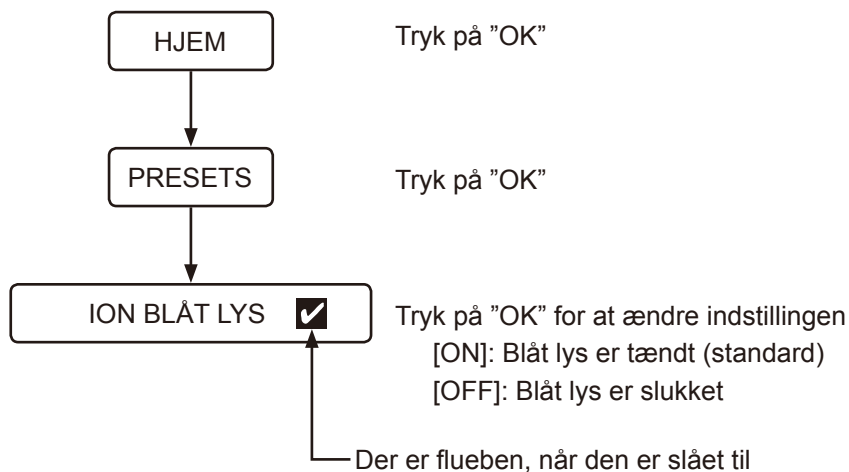

## ■ Lugtfjernerfunktion

Lugtabsorberingsfunktionen aktiveres, når toiletsædets låg åbnes, eller når brugeren sætter sig på toiletsædet. Den stopper automatisk cirka 1 minut efter, at brugeren rejser sig fra toilettet. Du kan aktivere eller deaktivere lugtabsorberingsfunktionen ved at fjerne lugte på indersiden af toilet-kummen i indstillingerne.

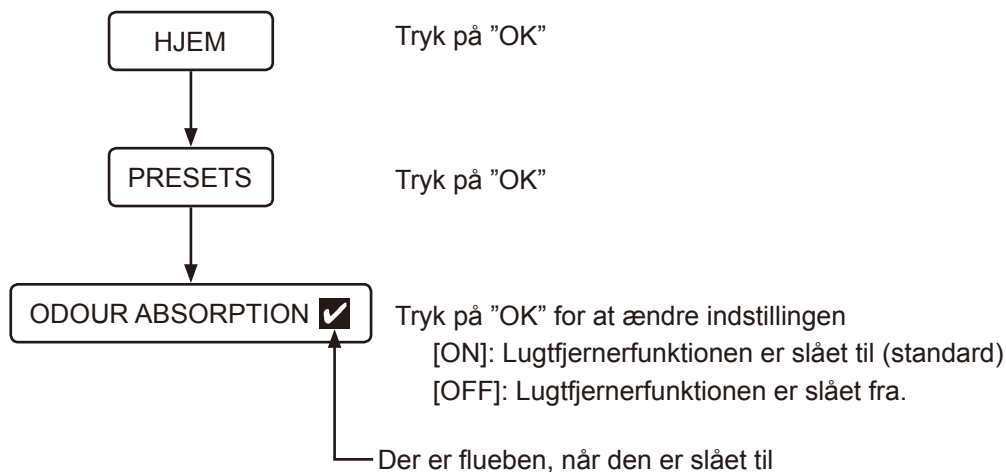



## ■ Knapbetjeningslyd

Du kan aktivere eller deaktivere toilettets betjeningslyd og fjernbetjeningens vibration i indstillingerne.

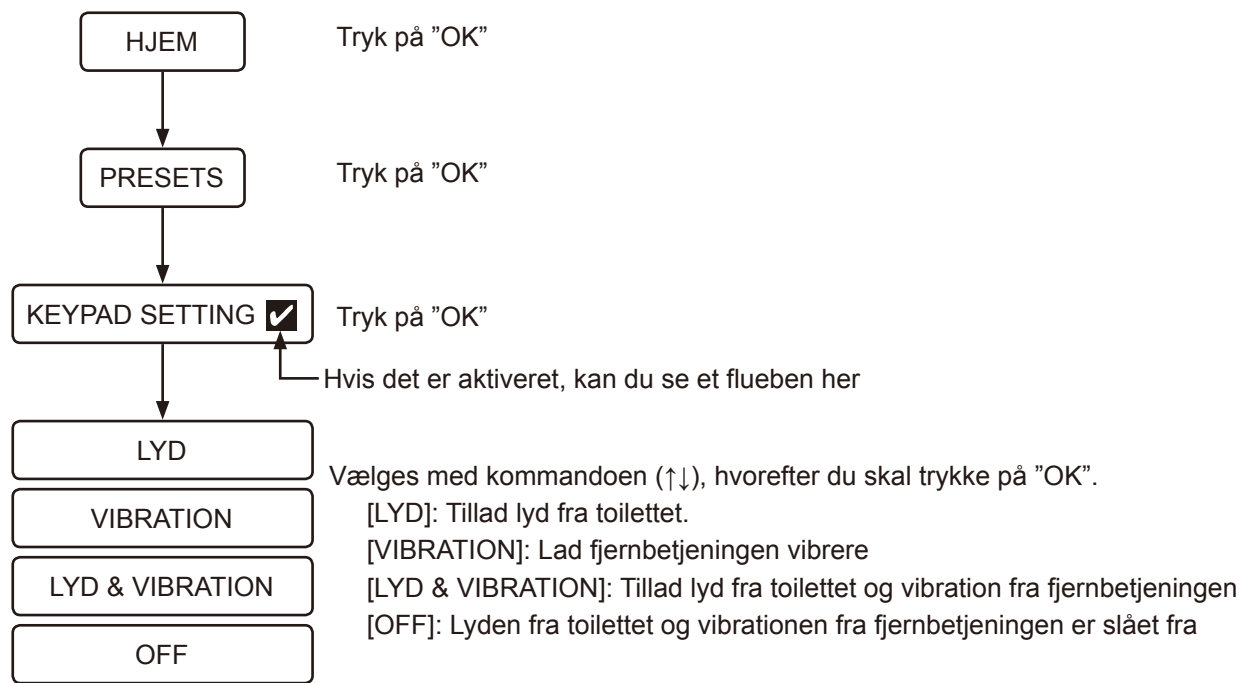

## ■ Ændring af sproget

Du kan ændre sproget på skærmen (engelsk/tyisk/fransk/spansk).

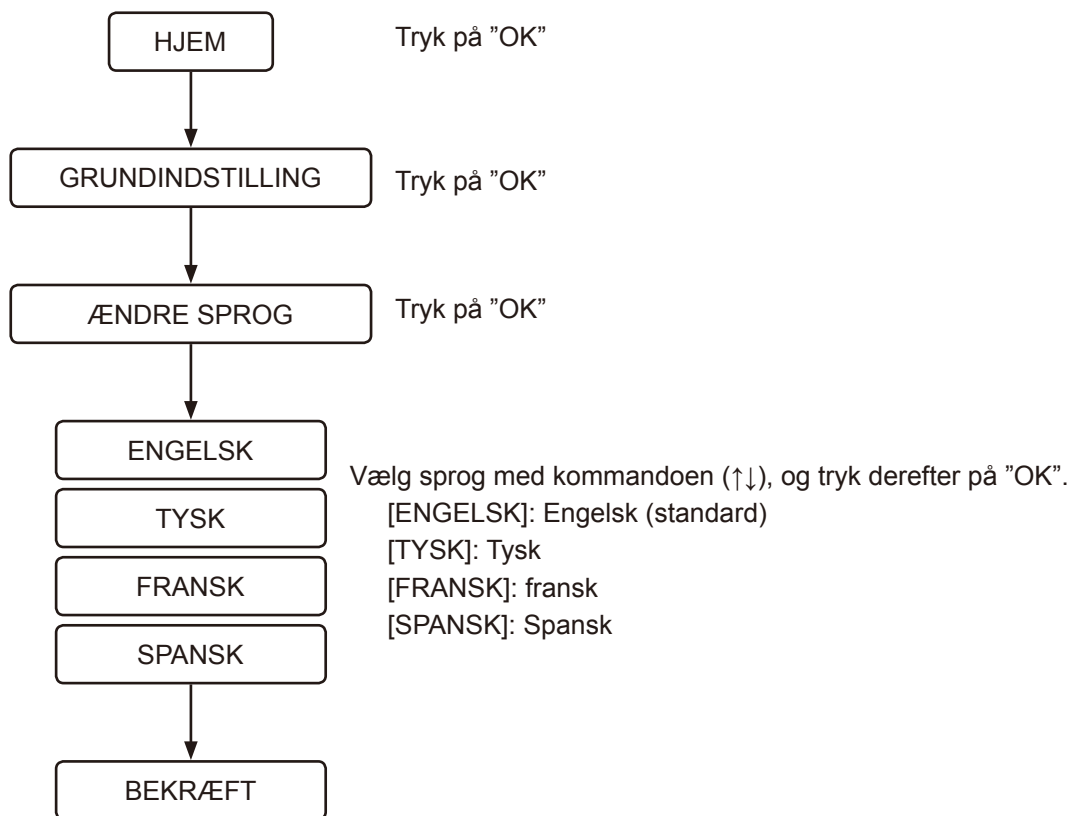

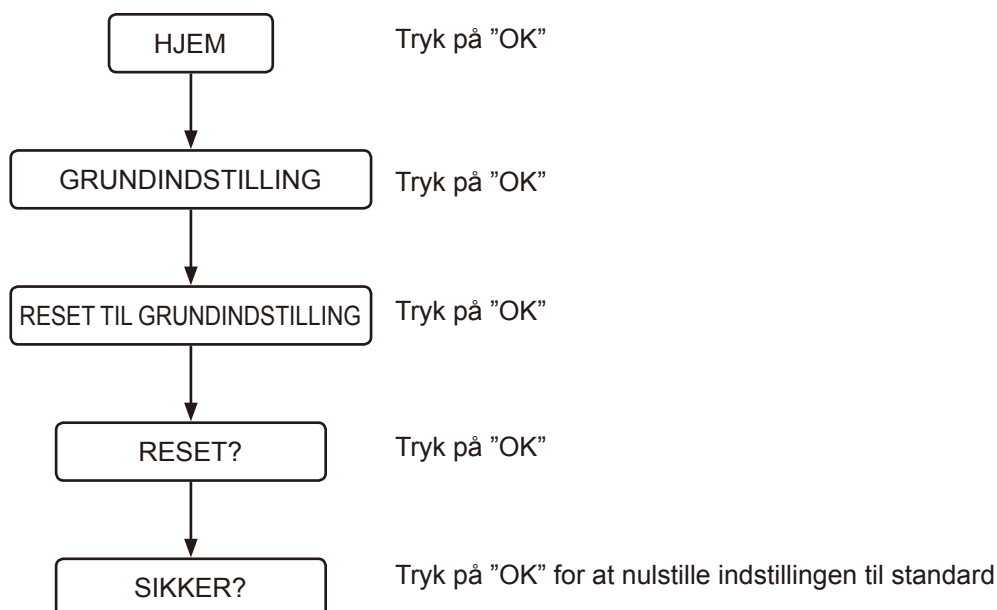

## ■ Gendannelse af standardindstillingerne

Alle funktionerne undtagen sprogindstillingerne kan nulstilles til standardindstillingerne fra fabrikken.



## ■ Slukning af skærm

Denne funktion stopper driften af hovedenheden, når den ikke skal anvendes i længere tid.

- 1 Tryk på knappen  (tænd/sluk) i mere end 2 sekunder.  
[DURING THE POWER-OFF, PRESS THE POWER BUTTON] vises, og fjernbetjeningen vibrerer.
- 2 Hvis du ønsker at tænde igen skal du trykke på knappen  (tænd/sluk) i mere end 2 sekunder.  
Skærmen tændes, GROHE-logoet blinker 3 gange i hvid farve, og fjernbetjeningen vibrerer.

## ■ Sammenkobling

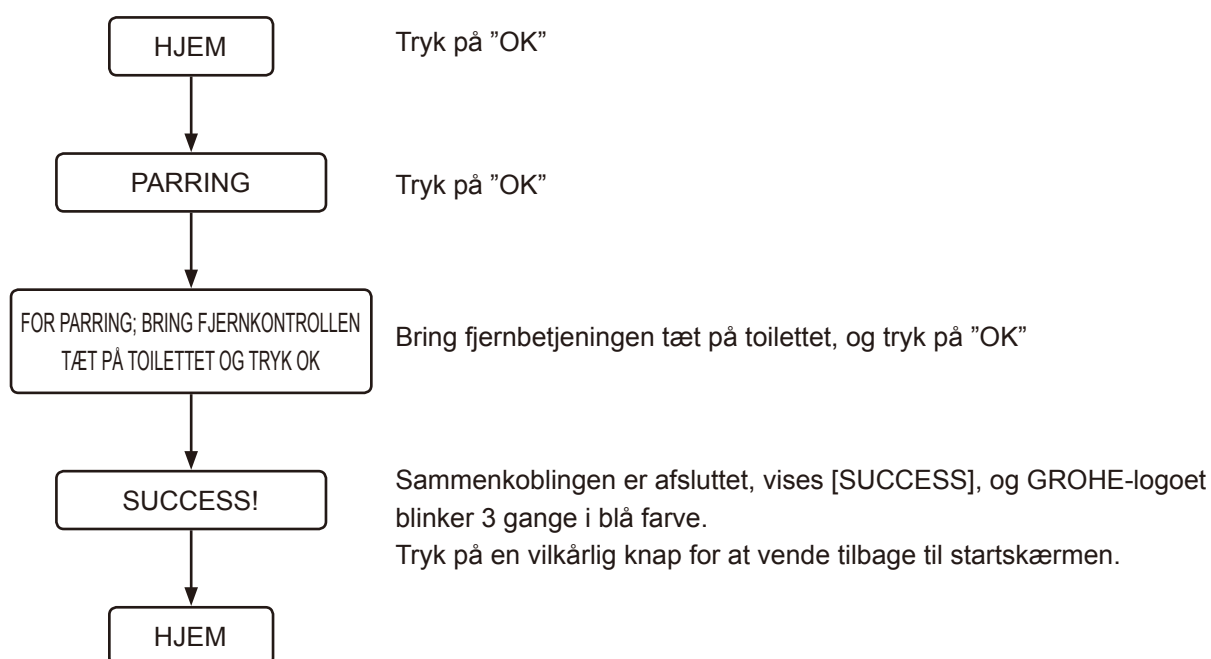

## Fejlfinding

### Alle funktioner

#### Ingen funktioner fungerer

Der tilføres ikke elektricitet.

›› Kontrollér, om der er strømafbrydelse, afbryderen er udløst eller andre sandsynlige årsager.

Der er slukket for strømmen til toilettet.

›› Tryk på tænd/sluk-knappen på toilettet for at tænde for det.

Der er opstået en kortslutning.

›› Sluk for strømmen til toilettet, og anmod om reparation.

Der anvendes en anden spænding end 220-240 V.

›› Sluk for strømmen til toilettet, og anmod om reparation.

#### Fjernbetjeningen fungerer ikke

Fjernbetjeningen er slukket.

›› Tryk på knappen  (tænd/sluk) i mere end 2 sekunder for at tænde for strømmen.

Batterierne er afladede (når batteriniveauet forbliver på mellem 10 og 20 %, blinker GROHE-logoet orange eller rødt, og meddelelsen [REPLACE THE BATTERY] vises).

›› Udskift batterierne med nye. ([side 360](#))

Batterierne er ikke sat korrekt i.

›› Isæt batterierne, så de vender rigtigt.

Metalgenstande er placeret i nærheden af sædet eller fjernbetjeningen.

›› Fjern metalgenstandene.

Toilettet er forbundet til en smartphone.

›› Tryk på knappen  (stop) for at afbryde Bluetooth-forbindelsen.

Der bruges en anden fjernbetjening end den medfølgende.

›› Når der bruges en anden fjernbetjening end den medfølgende, skal den registreres til toilettet. Se registreringsproceduren i "Fjernbetjeningen er ikke registreret korrekt" herunder.

Fjernbetjeningen er ikke registreret korrekt.

›› Følg proceduren herunder for at registrere fjernbetjeningen til toilettet.

1. Afmonter fjernbetjeningen fra holderen, og tag fjernbetjeningen med hen i nærheden af toilettet.

2. Tryk på knappen  (OK).

3. Følg meddelelsen, der vises på skærmen.

Brugeren rører området uden for området for knapregistrering.

›› Rør ved den ønskede knap igen, indtil GROHE-logoet i bunden af fjernbetjeningen begynder at lyse.

Brugeren rører knappen, mens den anden hånd/finger er i kontakt med de andre knappers område for knapregistrering.

›› Rør ved den ønskede knap igen uden at røre ved området omkring området for knapregistrering.

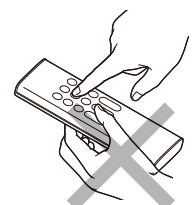

## Skylning

### Vandet stråler ikke

Vandafspærringsventilen er lukket.

- Vandafspærringsventilen er placeret indvendigt i cisternen. Anmod om reparation.

Filteret er tilstoppet.

- Filteret er placeret indvendigt i toilet-kummen. Anmod om reparation.

Vandforsyningstrykket er for lavt, eller vandtryksindstillingen er indstillet på det laveste niveau.

- Tryk på + på knappen Justering af sprøjtstyrke. ([side 366](#))



Underkropssensoren registrerer ikke en bruger.

- Sæt dig på toiletsædet, eller skift din siddestilling. Sæt dig f.eks. længere tilbage på sædet.

Brugerens tøj er svært at registrere.

- Lad sensoren registrere brugerens hud.

Toilettet skyller ud.

- Dette er ikke en funktionsfejl. Udskylning prioriteres. Tryk på knappen  (bagskyl) eller knappen  (fors skyl til kvinder) igen, når der er skyllet ud i toilettet.

### Vandstrålen er lang tid om at komme i gang

Temperaturen på vandet, der leveres til sædet, er for lav.

- Dette er ikke en funktionsfejl. Når vandtemperaturen er ekstremt lav som om vinteren, kan det tage længere tid end normalt, før vandet bliver sprøjtet pga. klargøring af varmt vand.

### Vandet er ikke varmt

Vandtemperaturen er indstillet på den laveste indstilling.

- Vælg [WATER TEMPERATURE], som er i [PRESET], og justér temperaturen til det passende niveau. ([side 366](#))

Temperaturen på det tilførte vand er ekstremt lav.

- Bruserens vandtemperatur kan blive lavere end forventet, når temperaturen på det tilførte vand er ekstremt lav som f.eks. om vinteren.

### Vandtrykket er for lavt

Vandtryksindstillingen er indstillet på det laveste niveau.

- Tryk på + på knappen Justering af sprøjtstyrke. ([side 366](#))

### Dyselukkeren er ustabil.

En rengøringsbørste eller andet redskab har forstyrret lukkeren under rengøring, hvilket fik lukkeren til at blive ustabil.

- Fastgør dyselukkeren korrekt. ([side 398](#))

Retningen på bruserstrålen er unøjagtig

Justeringen af dysespidsen er ikke i en rigtig position.

- Juster dysespidsen korrekt.

Der høres en mekanisk lyd fra sædet

Der høres en mekanisk lyd fra sædet, når strålen stoppes.

- Dette er ikke en funktionsfejl. Det er den lyd, som genereres af motoren, når toilettet fungerer korrekt. Det er ikke et problem, så længe vandtrykket og/eller dysepositionen kan justeres korrekt.

## Lugtfjerner

Ventilatoren til lugtfjernereren kører konstant

Underkropssensoren er beskidt eller våd.

- Tør sensoren af med en fugtig, blød klud.

Plasmacluster Ion (i toilet-kumme) arbejder.

- Dette er ikke en funktionsfejl. Plasmacluster Ion (i toilet-kumme) fungerer periodisk (kører i 45 minutter og holder derefter pause i 15 minutter). Lugtabsorberingsventilatoren kører i 1 minut efter brug af toilettet (når brugeren rejser sig fra toilettet).

Ventilatoren til lugtfjernereren fungerer ikke

[ODOR ABSORPTION] er slået fra.

- Indstil [ODOR ABSORPTION] til [ON]. ([side 378](#))

Underkropssensoren er beskidt, eller brugeren har siddet på toiletsædet i længere tid end 2 timer.

- Sensoren fejlregistrerer muligvis. Tør sensoren af med en fugtig, blød klud. Lugtabsorptionsventilatoren stopper automatisk efter 2 timers kontinuerlig drift.

Lugtfjernerens effekter er svage

Snavs i luftfilteret kan resultere i utilstrækkelig lugtfjernelse.

- Rengør luftfilteret, hvis der bemærkes lugt. ([side 399](#))

## Automatisk udskylning

Toilettet skyller ikke ud automatisk

[AUTO FLUSH] er indstillet til [OFF].

- Indstil [AUTO FLUSH] til andet end [OFF]. ([side 372](#))

En anden vandforsyningstank end GROHE-tanken er installeret sammen med dette produkt.

- Denne funktion er kun tilgængelig, når GROHE-tanken, der er udstyret med installationssættet til automatisk skylning (sælges separat), installeres sammen med dette produkt.

Vandgennemstrømningen er svag under udskylning, eller der er ikke skyllet helt ud i toilettet

[Der er brugt for meget toiletpapir.](#)

- Når der er brugt for meget toiletpapir, kan der muligvis ikke skylles helt ud, når knappen  (skyl ud/let) bruges. I dette tilfælde skal du bruge knappen  (skyl ud/fuld).

Toiletkummen er tilstoppet

[Der er brugt for meget toiletpapir.](#)

- Indstil [AUTO FLUSH] til [OFF], og fjern derefter tilstopningen. ([side 372](#))

\* Toilettet skyller muligvis ud automatisk under fjernelse af tilstopningen, og vandet i toiletkummen kan flyde over.

Skyllet starter, mens du sidder på toiletsædet

- Dette er ikke en funktionsfejl. For-udskylfunktionen kører. Når brugeren sidder på toiletsædet, skylles en lille mængde vand ind i toiletkummen for at minimere ophobning af pletter.

## Tørrer

Tørreren virker ikke

[Underkropssensoren registrerer ikke brugeren.](#)

- Sæt dig på toilettet. Eller skift siddestilling. Sæt dig f.eks. længere tilbage på sædet.

[Brugerens tøj er svært at registrere.](#)

- Lad sensoren registrere brugerens hud.

Luften er ikke varm

[\[DRYER TEMP\] er indstillet for lavt.](#)

- Tryk på knappen  (temperaturjustering) for at justere temperaturen. ([side 368](#))

Varm luft stopper pludseligt

[Tørrefunktionen er blevet brugt i mere end 4 minutter.](#)

- Tryk på knappen  (tørrer) igen. ([side 368](#))

Tørrefunktionen støjer



[Når \[DRYER TEMP\] er sat til høj, høres tørrefunktionen på som følge af forhøjet blæserrotationshastighed.](#)

- Indstil [DRYER TEMP] til medium eller lav. ([side 368](#))

## Funktionen Automatisk åbn og luk sæde/låg

### Sædets låg lukker for hurtigt

Sædets låg skubbes manuelt ned, mens funktionen for automatisk lukning er aktiveret.

- Skub ikke sædet/låget ned, når funktionen for automatisk lukning er aktiveret.  
Tryk på knappen  (åbning af toiletsæde og låg). Hvis sædet ikke åbnes eller lukkes ved tryk på knappen  (åbning af toiletsæde og låg) og knappen  (lukning af toiletsæde og låg), skal du slukke for strømmen til toilettet og anmode om reparationer.

### Sædet eller låget åbner eller lukker ikke automatisk

[AUTO OPEN/CLOSE] er indstillet til [OFF].

- Indstil [AUTO OPEN/CLOSE] til [ONLY LID] eller [SEAT & LID]. ([side 371](#))

Toiletsædets låg er ikke samlet korrekt.

- Saml toiletsædets låg korrekt. ([side 393](#))

Overkropssensoren er blokeret eller beskidt.

- Rengør sensoren, eller fjern genstande, der kan blokere for sensoren.

### Sædets låg bevæger sig, selvom der ikke er nogen i nærheden af toilettet

Overkropssensoren er udsat for direkte sollys.

- Udsæt ikke sensoren for direkte sollys.

Overkropssensoren er blokeret eller beskidt.

- Rengør sensoren, eller fjern genstande, der kan blokere for sensoren.

### Sædets låg lukkes ikke

Overkropssensoren er blokeret eller beskidt.

- Rengør sensoren, eller fjern genstande, der kan blokere for sensoren.

Plasmacluster Ion (rum) arbejder

- Dette er ikke en funktionsfejl. På det indstillede tidspunkt fungerer Plasmacluster Ion (rum) automatisk ved at åbne toiletsædets låg for at frigive Plasmacluster Ion for at friske badeværelset op.



## Plasmacluster Ion (Toilet-kumme)

Plasmacluster Ion (toilet-kumme) virker ikke

[PLASMACLUSTER] er indstillet til [OFF].

➤➤ Indstil [PLASMACLUSTER] til [BOWL] eller [ROOM].

[AUTO OPEN/CLOSE] er indstillet til [OFF].

➤➤ Toiletsædets låg er åbent. Plasmacluster Ion (toilet-kumme) fungerer kun, mens toiletsædets låg er lukket. [AUTO OPEN/CLOSE] er sat til [OFF].

Toiletsædets låg er åbent.

➤➤ Toiletsædets låg er åbent. Plasmacluster Ion (toilet-kumme) fungerer kun, mens toiletsædets låg er lukket. Luk toilet-lænets låg manuelt.

## Plasmacluster Ion (Rum)

Plasmacluster Ion (rum) virker ikke

[PLASMACLUSTER] er indstillet til [OFF] eller [BOWL].

➤➤ Indstil [PLASMACLUSTER] til [ROOM].

[AUTO OPEN/CLOSE] er indstillet til [OFF], og toiletsædet er lukket.

➤➤ Indstil [AUTO OPEN/CLOSE] til en anden indstilling end [OFF].

Toilettet anvendes på det tidspunkt, hvor Plasmacluster Ion (rum) kører.

➤➤ Plasmacluster Ion (rum) holder op med at køre, når toilettet bliver anvendt. Det kører ikke resten af dagen. Plasmacluster Ion (rum) virker på tidspunktet indstillet fra den efterfølgende dag.

Plasmacluster Ion (rum) stopper halvvejs

Nogle operationer udføres, mens Plasmacluster Ion (rum) kører.

➤➤ Plasmacluster Ion (rum) holder op med at køre, når der udføres andre funktioner. Det kører ikke resten af dagen. Plasmacluster Ion (rum) virker på tidspunktet indstillet fra den efterfølgende dag.

## Afkalkning

Skærmen "PLEASE DESCALE" vises, og GROHE-logoet blinker orange.

\* Når først afkalkningsfunktionen starter, stopper den ikke, selv hvis du trykker på knappen  (stop). Toilettet kan benyttes, når afkalkningen er færdig.

Disse indikationer informerer dig om, at du skal udføre afkalkningen og udskifte dysespidsen.

- Udfør afkalkningen. (Køb venligst afkalkningssæt, der sælges separat. Produktnummeret er 46978001).
- Udskift dysespidsen. (Dysespidseren er inkluderet i afkalkningssættet. Køb venligst afkalkningssæt, der sælges separat. Produktnummeret er 46978001).

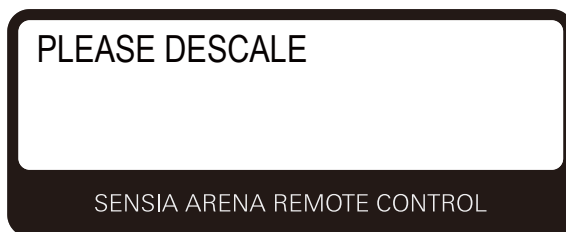

[Rinse Error...Try again] vises på skærmen

Ventilen på vedligeholdelsessættet lukkes.

- Åbn ventilen, vælg [OK] på skærmen, og prøv så at afkalke igen.

## Smartphone-app

Smartphonen blev ikke parret med toilettet

Toilettet er allerede forbundet til en anden smartphone.

- Tryk på knappen  (stop) for at afbryde den nuværende Bluetooth-forbindelse. Genstart derefter appen, og udfør parring igen.

Der blev ikke oprettet forbindelse mellem smartphonen og toilettet

Der er metalgenstande i nærheden af sædet.

- Fjern metalgenstandene.

Et andet toilet er valgt i appen.

- Bekræft de tre biplyde ved oprettelse af forbindelse mellem smartphonen og toilettet.

Der blev ikke oprette forbindelse til toilettet, eller toilettet kan ikke betjenes vha. appen

Sammenkoblingsoplysninger er ikke registeret på toilettet.

- Udfør sammenkobling i følgende tilfælde: Første gang app'en bruges, når smartphonen er blevet udskiftet med en ny, ved brug af app'en på et andet toilet.

Smartphonen er blevet udskiftet med en ny.

- Download app'en, og udfør sammenkobling igen. Bemærk, at data gemt vha. den forrige smartphone ikke kan gendannes.

Toilettet er allerede forbundet til en anden smartphone.

- Tryk på knappen  (stop) for at afbryde den nuværende Bluetooth-forbindelse. Genstart derefter appen, og udfør parring igen.

Toiletsædets låg er lukket.

- Åbn toiletsædets låg, og start appen igen.

Der er parret mere end 8 smartphones.

- Hvis der er sammenkoblet mere end 8 smartphones, skal en smartphone, som er blevet sammenkoblet før de seneste 8 smartphones, kobles sammen igen.

Smartphonens Bluetooth-funktion er slået fra.

- Slå smartphonens Bluetooth-funktion til.

## Diverse

---

Der er vanddråber på undersiden af toilettet

Luffugtigheden er for høj, og der dannes kondens.

➤➤ Tør vanddråber af ofte. Luft også tilstrækkeligt ud i badeværelset.

---

Dyselukkeren lukker ikke

➤➤ Dette er ikke en funktionsfejl. Dysens ventil står åben under lugtabsorptionen, Plasmacluster Ion (toilet-kumme) eller (rum). Sluk indstillingen efter behov.

---

Den optagede sædetilstand blev afbrudt og nulstillet

➤➤ Den optagede sædetilsand kan blive afbrudt og nulstillet som resultat af elektromagnetiske omgivelser.

## Før rengøring

### ■ Retningslinje

Dette afsnit indeholder nogle retningslinjer fra GROHE til rengøring af produktet. Bemærk, at visse rengøringsredskaber og rengøringsmidler ikke bør bruges.

Som en generel regel anbefaler GROHE brugen af flydende universalrengøringsmiddel til dette produkt.

## Rengøringsredskaber

### Blød klud

➤➤ Til toiletsæde, låg, toilet

### Svamp: Brug en blød skumsvamp

➤➤ Til dysespidsen

### Toiletbørste (ikke slibende)

➤➤ Til toiletkummen

### Gummihandsker: Bruges til at forhindre hård hud på hænderne.

➤➤ Smøg kanten på handskerne op, for at forhindre at vand og rengøringsmiddel trænger ind.

## Rengøringsmiddel

Ikke-slibende og neutralt toilettrens: Fjerner gullig og/eller sort snavs fra toiletkummen.

➤➤ Keramiske dele

### Bemærk:

- AQUA CERAMIC er et materiale, der har en stærkt vandskyende overflade. Det er derfor let at fjerne snavs, som evt. sidder fast på toiletkummen. Det er dog stadig nødvendigt at rengøre toilettet. Hvis snavs eller efterladenskaber på den keramiske flade er fedtholdige, kan det være lidt sværere at fjerne dem. Rengør toilettet med jævne mellemrum. For at udnytte AQUA CERAMICs effekt fuldt ud, må du ikke bruge følgende rengøringsmidler og værktøjer.
  - Stærkt basiske/sure rengøringsmidler
  - Slibende rengøringsmidler
  - Vandskyende midler, overfladedækkende midler eller bundbehandlinger
  - Rengøringsværktøjer, der beskadiger materialets overflade, som fx metalliske eller slibende børster

**AQUA**  
CERAMIC



- Indstil [AUTO FLUSH] og [AUTO OPEN/CLOSE] til [OFF] ved rengøring af toilettet for at undgå fejlregistrering. ([side 372](#)) ([side 371](#))

## Rengøring

### ■ Toiletsæde, låg, dæksel og fjernbetjening (plastikdele)

Fugt en blød klud, og tør overfladerne af.

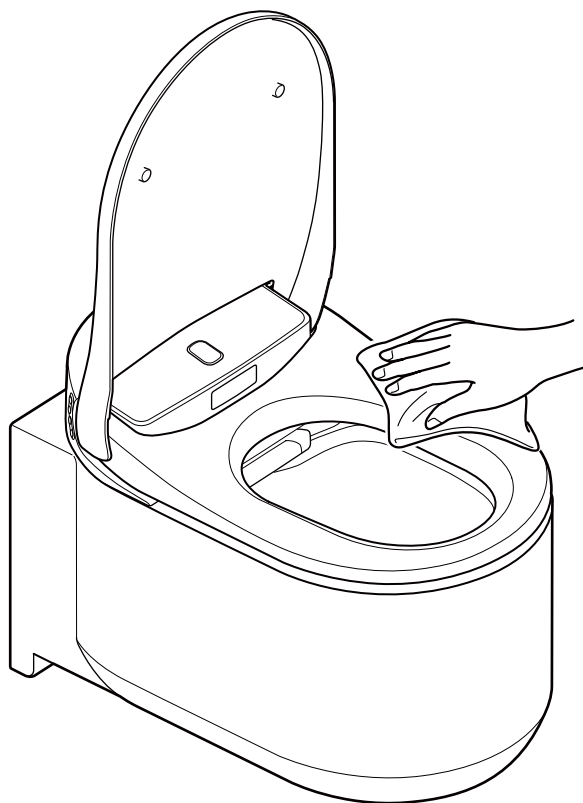

GROHE anbefaler at rengøre toilettet ofte for at forhindre, at der ophobes snavs på toilettets overflader. Aftørring med en fugtig klud forhindrer også statisk elektricitet, der kan tiltrække støvpartikler, som medfører sort snavs.

#### Bemærk:

- Brug ikke en tør klud eller toiletpapir til at tørre overflader af, da dette kan medføre ridser.
- Sluk for strømmen til toilettet ved rengøring af fjernbetjeningen for at undgå fejlregistrering.

## ■ Fjernelse af låget for rengøring

Sædets låg kan nemt fjernes. Dette er nyttigt ved rengøring af hængslet, der normalt er skjult, eller ved rengøring af hele sædets låg.

### Bemærk:

- Sluk for strømmen til toilettet, når toiletsædets låg fjernes. Hvis der ikke slukkes for strømmen, kan det medføre beskadigelse af de indvendige dele i sædet.

## Fjernelse af toiletsædets låg

1. Sluk for strømmen til toilettet ved at trykke på tænd/sluk-knappen på toilettet. ([side 358](#))

### Bemærk:

- Læg ikke overdrevet tryk på sædets låg, da dette kan beskadige det.
- Åbn ikke toiletsædet, når sædets låg er fjernet, da dette kan medføre, at toiletsædet bliver ridset eller beskadiget.
- Brug ikke toilettet, når sædets låg er fjernet.

2. Åbn sædets låg.

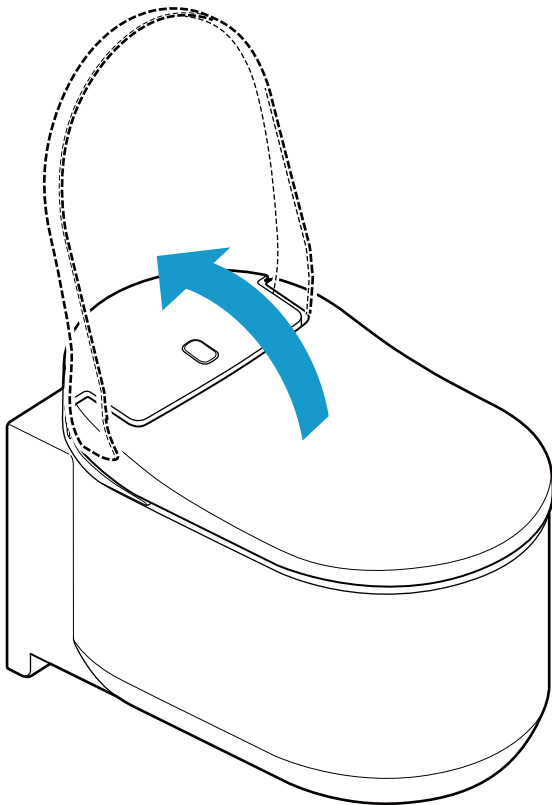

3. Skub låsene opad på hver side af sædets låg.

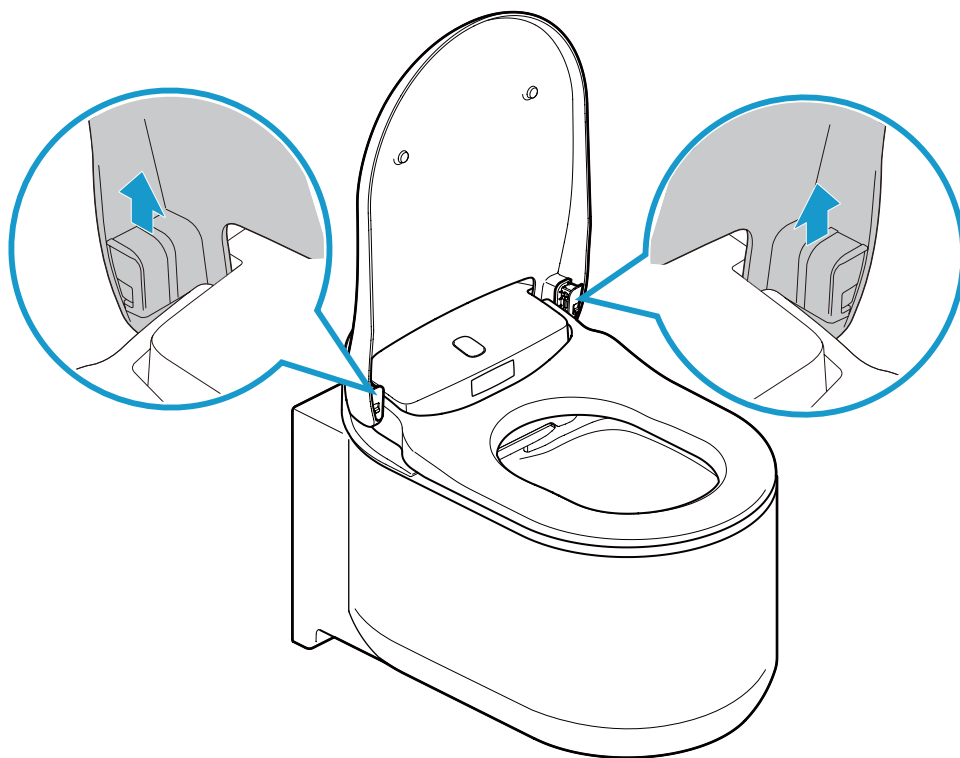

4. Luk sædets låg.

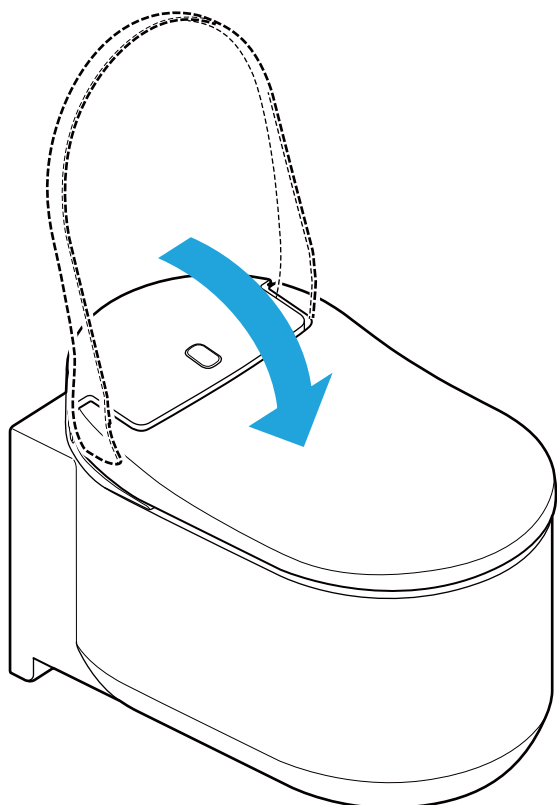



5. Løft sædets låg med begge hænder.

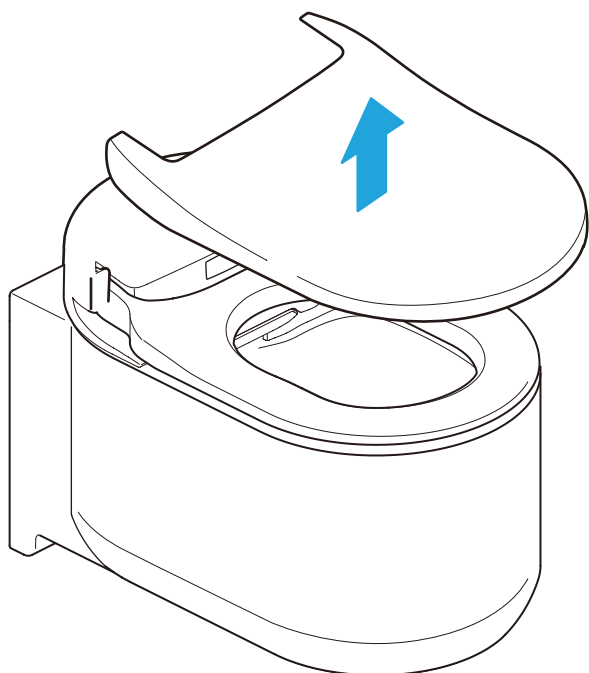

### Samling af toiletsædets låg

---

1. Placer sædets låg på toilettet.

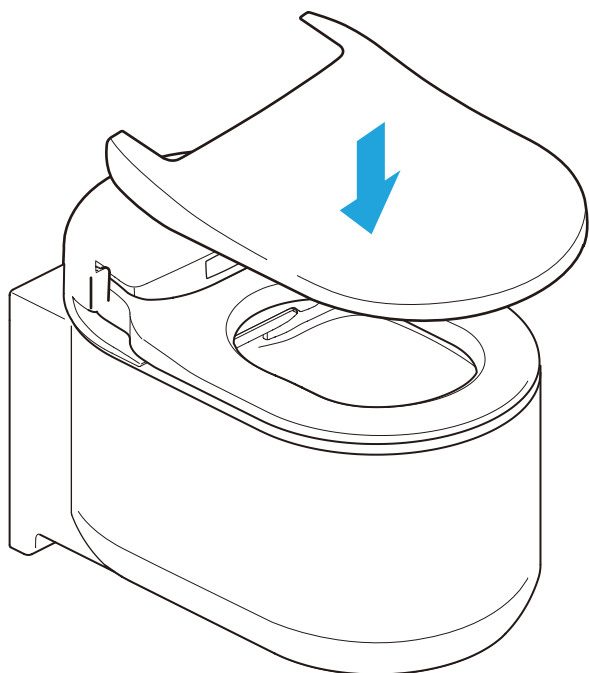

2. Åbn sædets låg.

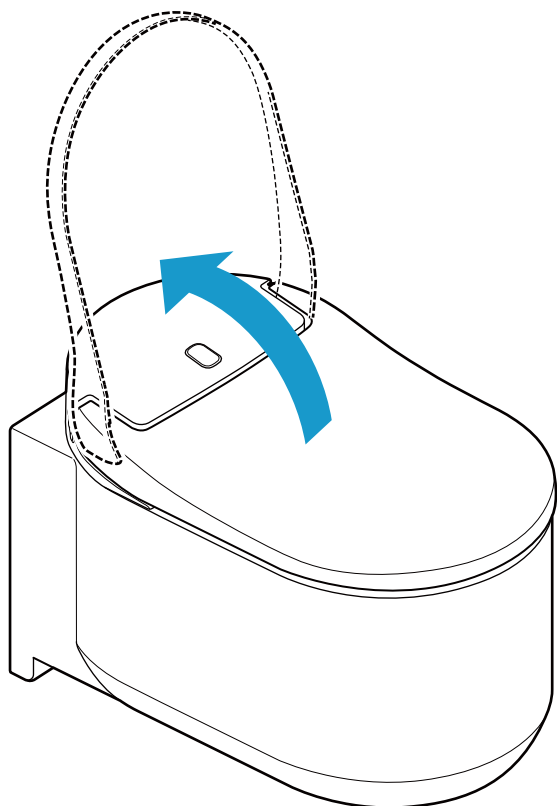

3. Skub låsene nedad. Kontrollér, at låsene er isat sikkert.  
Der høres en klik-lyd, når de låses. Kontrollér, at låsene er isat sikkert.

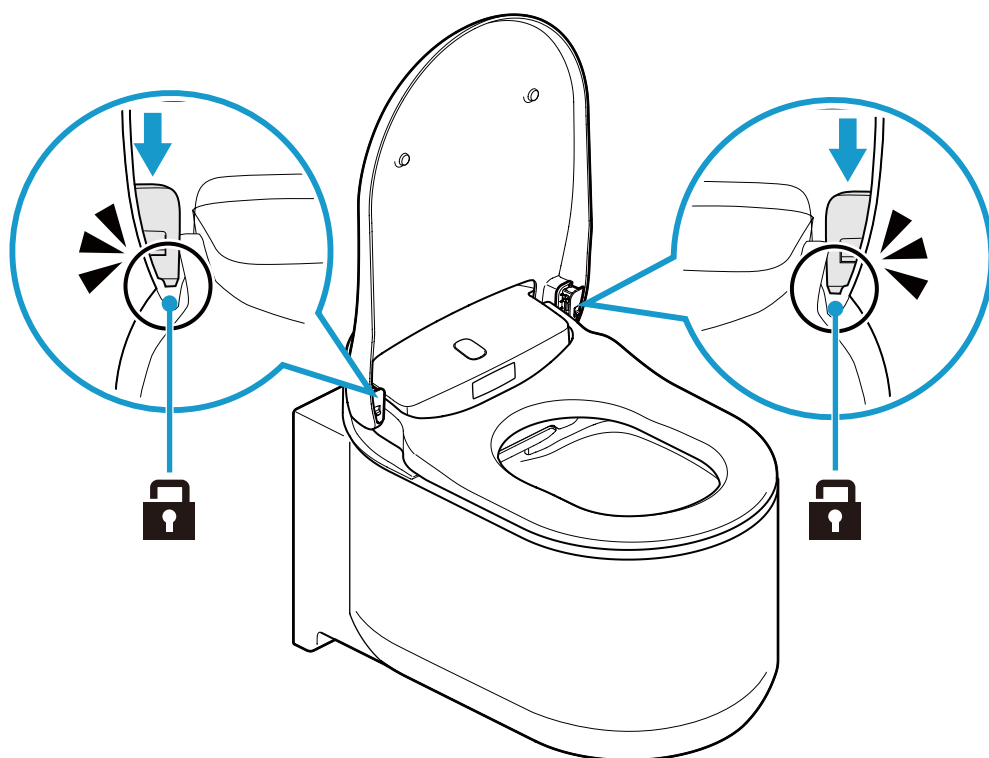

4. Tænd for strømmen til toilettet ved at trykke på tænd/sluk-knappen på toilettet.

## ■ Toiletkumme (keramiske dele)

Det øverste og det inderste af toiletkummens overflade er behandlet med specialbelægningen AQUA CERAMIC.

- Rengør kummen med vand eller lunkent vand og en blød børste eller svamp fugtet med neutralt rengøringsmiddel.

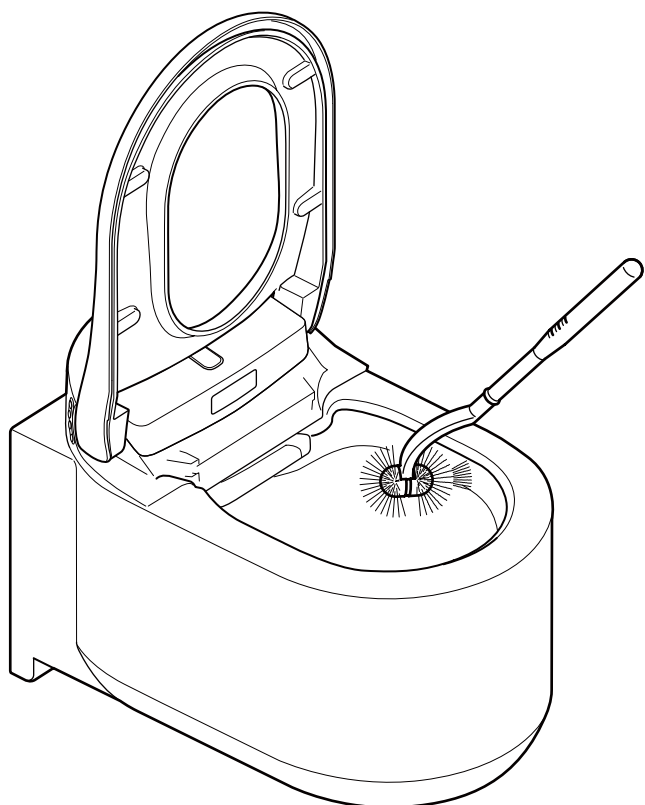

### Bemærk:

- Brug ikke chlorerede rengøringsmidler, syreholdige rengøringsmidler eller desinficeringsmidler, da gasdampe kan beskadige produktet eller medføre fejlfunktioner.
- Brug ikke varmt vand, da dette kan beskadige toilettet.
- Brug ikke en slibende børste eller et slibende rengøringsmiddel, da disse forringer effekten ved Hyper Clean-overfladen.

## ■ Dyselukker/luftfilter

### Rengøring af dyselukkeren

**Bemærk:**

- Undgå at tørre af med en tør klud eller toiletpapir, da dette kan medføre ridser.
- Undgå at bruge en slibende børste eller et slibende rengøringsmiddel.
- Bemærk, at dyselukkeren har en øverste del og en nederste del.
- Læg ikke overdrevet tryk på dyselukkeren, da dette kan beskadige den.

Dyselukkeren kan fjernes for nem rengøring. Se billedet herunder.

1. Følg proceduren i "Manuel rengøring af dysen" for at åbne dyselukkeren. ([side 401](#))
2. Fjern dyselukkeren.

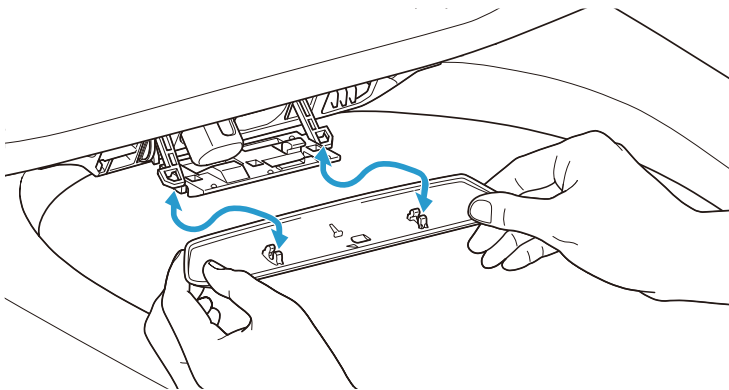

3. Rengør dyselukkeren med en blød klud.
4. Montér dyselukkeren. Den klikker, når den er installeret i en afsikret position.
5. Følg proceduren i "Manuel rengøring af dysen" for at lukke dyselukkeren. ([side 401](#))

## Rengøring af luftfilteret

1. Følg proceduren i "Manuel rengøring af dysen" for at åbne dyselukkeren. ([side 401](#))
2. Træk luftfilteret ud.

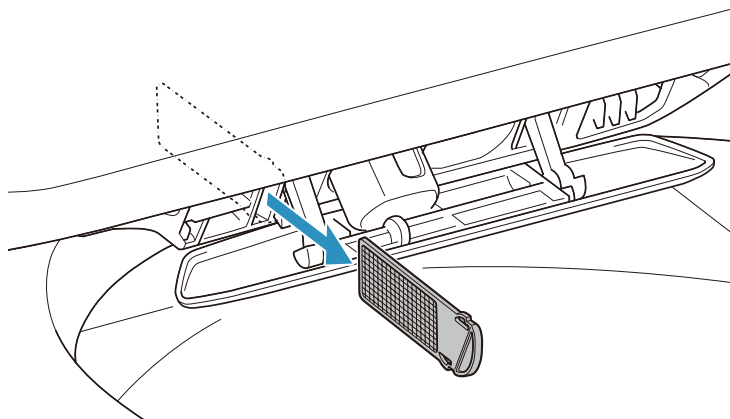

3. Vask luftfilteret under rindende vand.
4. Tør luftfilteret, og skub det tilbage i åbningen.

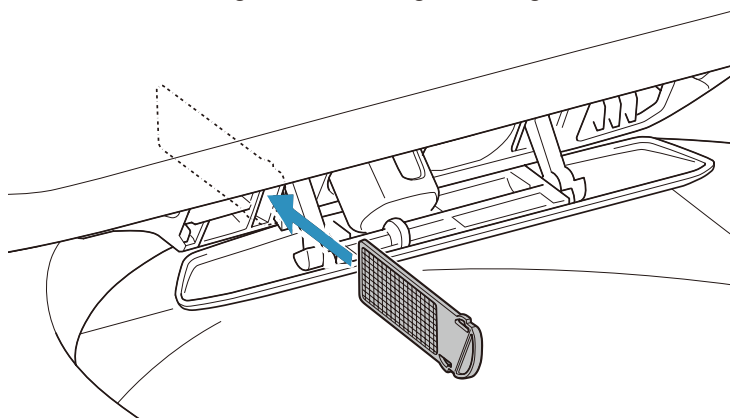

5. Følg proceduren i "Manuel rengøring af dysen" for at lukke dyselukkeren. ([side 401](#))

## ■ Dyse

### Rengøring af dysen med fjernbetjeningen

---

For at rense dysen under brug af toilettet (mens du sidder på sædet) skal du følge nedenstående procedure på fjernbetjeningen.

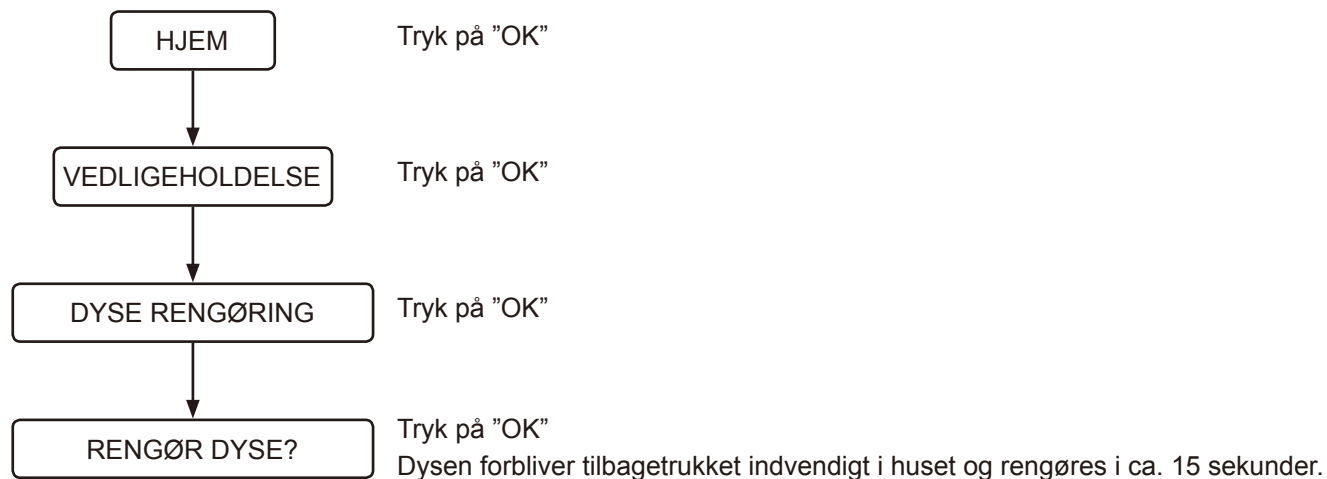

## Manuel rengøring af dysen

Du kan rengøre dyserne manuelt (ved at skrubbe delene med en svamp for at fjerne pletter osv.). Følg nedenstående procedure for at trække dyserne ud for rengøring.

1. Indstil [AUTO FLUSH] og [AUTO OPEN/CLOSE] til [OFF] for at deaktivere disse funktioner. ([side 372](#)) ([side 371](#))
2. Løft sædets låg og sædet.
3. Følg procedurerne herunder.

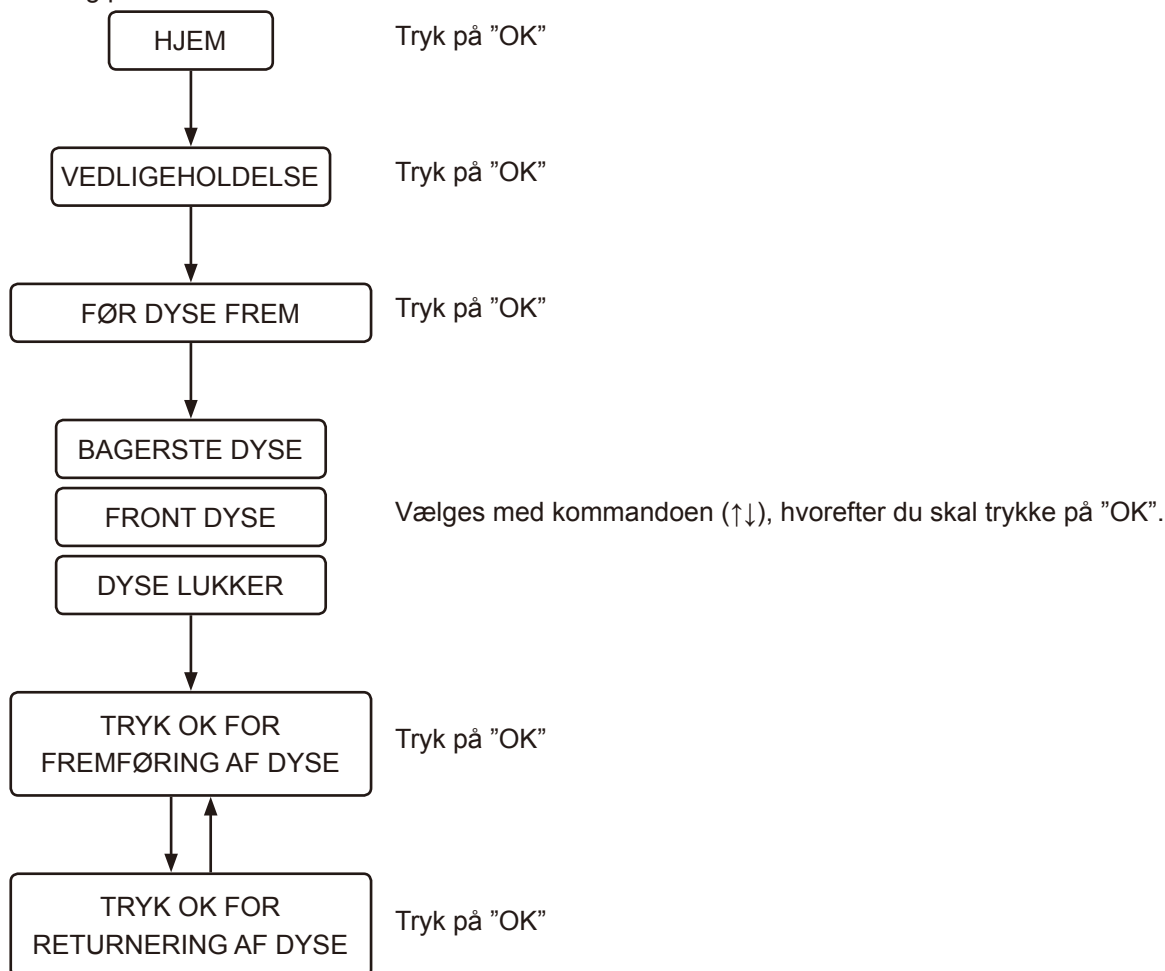

4. Rengør dyserne.
5. Returner til indstillingen for [AUTO FLUSH] og [AUTO OPEN/CLOSE]. ([side 372](#)) ([side 371](#))

### Bemærk:

- Brug ikke overdreven kraft på dyserne, da dette kan medføre fejlfunktion.
- Træk eller skub ikke dyserne. Dysen trækkes ikke tilbage, og der kan opstå fejlfunktion. Hvis du trækker i eller skubber til dyserne ved en fejl, skal du slukke for strømmen til toilettet ved at trykke på tænd/sluk-knappen på toilettet, og derefter tænde for strømmen efter 10 sekunder.

## ■ Grohe Field Service

### 1. Før du anmoder om professionel reparation

---

Hvis problemerne ikke kan løses ved at følge trinene i "Fejlfinding" ([side 382](#)), skal du kontakte GROHE for at få yderligere vejledning. GROHE skal også kontaktes i følgende situationer.

- Hvis du har yderligere spørgsmål, der ikke omtales i denne vejledning.
- Hvis strømledningen er beskadiget.
- Hvis strømledningen bliver overophedet.

Hvis ovenstående tilstande ikke udbedres, kan der opstå en uventet ulykke. Sørg for at rådføre dig med GROHE.

#### Bemærk:

- Adskil eller modificer aldrig dette produkt, da dette kan medføre elektrisk stød, brand og/eller personskaade. Adskillelse af dette produkt annullerer desuden garantien.
- Hvis der lækker vand fra sædet eller vandtilslutningssystemet, skal du slukke for strømmen til toilettet ved at trykke på tænd/sluk-knappen på toilettet, da dette ellers kan resultere i elektrisk stød, brand eller oversvømmelse af gulvet.
- Hvis sædet eller strømledningen er beskadiget (hvis der opstår unormal støj, lugt, røg, høje temperaturer, revner eller vandlækage), skal du straks slukke for strømmen til toilettet ved at trykke på tænd/sluk-knappen på toilettet og få delen repareret. Brug aldrig defekte dele, da dette kan resultere i elektrisk stød eller brand.

### 2. Se dit garantikort

---

Et garantikort medfølger dette produkt. Sørg for nøje at læse garantierklæringen, der kan findes på garantikortet, som leveres med produktet. Gem dit købsbevis (normalt salgskvitteringen fra din GROHE-forhandler) et sted, hvor det er nemt tilgængelig.

Garantiperiode: 2 år fra købsdatoen (plus yderligere et år afhængigt af produktionsregistrering)

Læs garantierklæringen for at klargøre, hvilke dele, der er dækket af garantien, og hvilke dele, der ikke er dækket af garantien.



### 3. Anmodning om reparation

---

HVIS DU HAR SPØRGSMÅL, ELLER DELE ER BESKADIGET ELLER MANGLER, SKAL DU IKKE KONTAKTE ELLER RETURNERE PRODUKTET TIL FORRETNINGEN. KONTAKT DIN LOKALE KUNDESERVICEREPRÆSENTANT. VI ER I STAND TIL AT TAGE OS AF ALLE TYPER SPØRGSMÅL ELLER PROBLEMER, DU MÅTTE HAVE.

#### Inden for garantiperioden

Du bedes have følgende oplysninger ved hånden, når du anmoder om garantiservice.

#### Uden for garantiperioden

Hvis der anmodes om service uden for garantiperioden, vil udgiften hertil blive pålagt produktets ejer. Servicegebyrer omfatter et teknisk servicegebyr, rejseudgifter og udgifter til dele.

#### Oplysninger, du bliver bedt om

1. Dine kontaktoplysninger (f.eks. navn, adresse, telefonnummer)
2. Serienummer  
(Se mærkaten bag på produktet).
3. Installationsdato  
(se garantikortet).
4. Årsagen til serviceanmodningen

Pure Freude  
an Wasser

**GROHE**  

**D**

+49 571 3989 333  
helpline@grohe.de

**A**

+43 1 68060  
info-at@grohe.com

**AUS**

+ (61) 1300 54945  
grohe\_australia@lixil.com

**B**

+32 16 230660  
info.be@grohe.com

**BG**

+359 2 9719959  
grohe-bulgaria@grohe.com

**BR**

0800 770 1222  
falecom@grohe.com

**CAU**

+99 412 497 09 74  
info-az@grohe.com

**CDN**

+1 888 6447643  
info@grohe.ca

**CH**

+41 44 877 73 00  
info@grohe.ch

**CN**

+86 4008811698  
info.cn@grohe.com

**CY**

+357 22 465200  
info@grome.com

**CZ**

+358 942 451 390  
grohe-cz@grohe.com

**DK**

+45 44 656800  
grohe@grohe.fi

**E**

+34 93 3368850  
grohe@grohe.es

**EST**

+372 6616354  
grohe@grohe.ee

**F**

+33 1 49972900  
sav-fr@grohe.com

**FIN**

+358 942 451 390  
grohe@grohe.fi

**GB**

+44 871 200 3414  
info-uk@grohe.com

**GR**

+30 210 2712908  
nsapountzis@ath.forthnet.gr

**H**

+36 1 2388045  
info-hu@grohe.com

**HK**

+852 2969 7067  
info@grohe.hk

**I**

+39 2 959401  
info-it@grohe.com

**IND**

+91 1800 102 4475  
customercare.in@grohe.com

**IS**

+354 515 4000  
jonst@byko.is

**J**

+81 3 32989730  
info@grohe.co.jp

**KZ**

+7 727 311 07 39  
info-cac@grohe.com

**LT**

+372 6616354  
grohe@grohe.ee

**LV**

+372 6616354  
grohe@grohe.ee

**MAL**

info-malaysia@grohe.com

**MX**

01800 8391200  
pregunta@grohe.com

**N**

+47 22 072070  
grohe@grohe.no

**NL**

+31 79 3680133  
vragen-nl@grohe.com

**NZ**

technicalenquiries@paterson  
trading.co.nz

**P**

+351 234 529620  
commercial-pt@grohe.com

**PL**

+48 22 5432640  
biuro@grohe.com.pl

**RI**

0-800-1-046743  
customercare-  
indonesia@asia.lixil.com

**RO**

+40 21 2125050  
info-ro@grohe.com

**ROK**

+82 2 1588 5903  
info-singapore@grohe.com

**RP**

+63 2 8938681

**RUS**

+7 495 9819510  
info@grohe.ru

**S**

+46 771 141314  
grohe@grohe.se

**SGP**

+65 6311 3611  
info-singapore@grohe.com

**SK**

+420 277 004 190  
grohe-cz@grohe.com

**T**

+66 21681368  
(Haco Group)  
info@haco.co.th

**TR**

+90 216 441 23 70  
GroheTurkey@grome.com

**UA**

+38 44 5375273  
info-ua@grohe.com

**USA**

+1 800 4447643  
us-customerservice@grohe.com

**VN**

+84 90 9694768  
+84 90 9375068  
info-vietnam@grohe.com

**AL**

**BiH**

**HR**

**KS**

**ME**

**MK**

**SLO**

**SRB**

+385 1 2911470  
adria-hr@grohe.com

**Eastern Mediterranean,  
Middle East - Africa  
Area Sales Office:**

+357 22 465200  
info@grome.com

**IR**

**OM**

**UAE**

**YEM**

+971 4 3318070  
grohedubai@grome.com

**Far East Area Sales Office:**

+65 6311 3600  
info@grohe.com.sg

**Latin America:**

+52 818 3050626  
pregunta@grohe.com

[www.grohe.com](http://www.grohe.com)

2016/09/28

## Innledning

### Om denne veiledningen

|                   |     |
|-------------------|-----|
| Les før bruk..... | 407 |
|-------------------|-----|

### Betjening og knapper

|                     |     |
|---------------------|-----|
| Hovedenhet .....    | 408 |
| Fjernkontroll ..... | 409 |

## Bruke enheten

### Generell bruk

|  |     |
|--|-----|
| Liste over skjermbilder .....                            | 411 |
| Vanlig bruk .....  | 413 |
| Vask med dusj (betjening av knappen foran).....          | 416 |
| Tørking med varm luft (betjening med knappen foran)..... | 418 |
| Betjening med smarttelefon (iOS og Android) .....        | 419 |

### Innstillinger

|   |     |
|---|-----|
| Automatisk åpne/lukkefunksjon for setet. ....       | 421 |
| Auto-spylefunksjon (TILLEGG).....                   | 422 |
| Forspyling (TILLEGG).....                           | 423 |
| Nattlysfunksjon .....                               | 424 |
| Plasmacluster® Ion.....                             | 425 |
| Plasmacluster® Ion for blått lys (Toalettskål)..... | 428 |
| Luktabsorpsjonsfunksjon .....                       | 428 |
| Tastelyder .....                                    | 429 |
| Endre språk .....                                   | 430 |
| Gjenopprette standardinnstillinger .....            | 430 |
| Av-skjermbilde .....                                | 431 |
| Parkobling.....                                     | 431 |

## Feilsøking

### Feilsøking

|   |     |
|---|-----|
| Alle funksjoner .....                         | 432 |
| Vask .....                                    | 433 |
| Luktabsorpsjon .....                          | 434 |
| Autospyling .....                             | 434 |
| Tørker .....                                  | 435 |
| Automatisk åpne/lukkefunksjon for setet. .... | 436 |
| Plasmacluster Ion (Toalettskål).....          | 436 |
| Plasmacluster Ion (Rom) .....                 | 437 |
| Avkalkning .....                              | 437 |
| Smarttelefon-app .....                        | 438 |
| Diverse.....                                  | 439 |

## Rengjøring

### **Før rengjøring**

|                  |     |
|------------------|-----|
| Veiledning ..... | 440 |
|------------------|-----|

### **Rengjøring**

|   |     |
|---|-----|
| Toalettsete, lokk, deksler og fjernkontroll (plastdeler)..... | 441 |
| Fjerne lokket for rengjøring.....                             | 442 |
| Toalettskål (keramikkdeler).....                              | 446 |
| Dyselukker/luftfilter .....                                   | 447 |
| Dyse.....   | 449 |

## Kundeservice

|                    |     |
|--------------------|-----|
| Kundeservice ..... | 451 |
|--------------------|-----|

## Om denne veiledningen

### ■ Les før bruk

Les denne bruksanvisningen og den trykte "HURTIGSTARTVEILEDNINGEN" for å sikre at produktet brukes på riktig måte.

Hvis sikkerhetsreglene i den trykte "HURTIGSTARTVEILEDNINGEN" (vedlagt) ikke følges, kan det under enkelte omstendigheter føre til alvorlige ulykker.

Hvert av disse punktene er ekstremt viktige for sikkerheten, og må følges nøye.

Hvis en ulykke oppstår som følge av feil bruk, tar GROHE intet ansvar for skadene.

#### ❗ OBS:

I områder der vannets hardhet overstiger 18° dH (KH), må det brukes et vannfiltreringssystem med vann mykner.

Kontakt den lokale vann- og avløpsetaten for å få informasjon om vannhardhet.

For å sikre lang levetid:

- Utfør avkalkningen hvert tredje år. (Vennligst kjøp avkalkningssett som selges separat. Produktnummeret er 46978001.)
- Bytt ut dysetuppen hvert tredje år. (Dysetuppen er inkludert i avkalkningssettet. Vennligst kjøp avkalkningssett som selges separat. Produktnummeret er 46978001.)

## Betjening og knapper

### ■ Hovedenhet

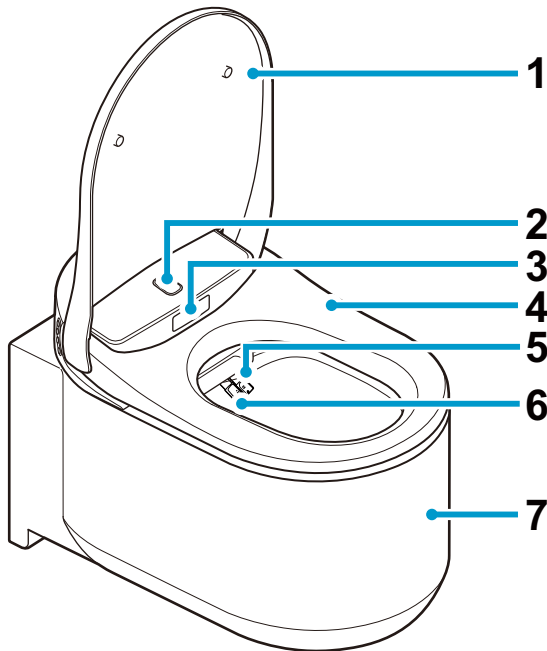

- 1 Toalettsetelokket
- 2 Overkroppssensor
- 3 Underkroppssensor
- 4 Toalettsete
- 5 Dyse (for vask bak)
- 6 Dyse (for vask foran)
- 7 Toalettskål
- 8 Funksjonsknapper

♀ : Vask foran (for kvinner)

♂ : Vask bak

⊕ : Justering av strålestyrke

⊖ : Justering av strålestyrke

- 9 Inntak av avkalkningsmiddel

- 10 Strømknapp

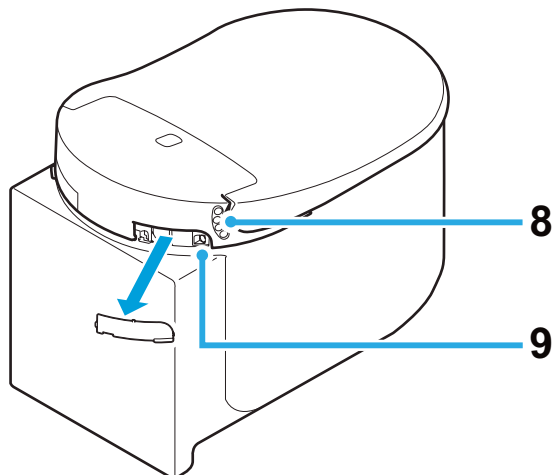

#### Merk:

- Trykk på spyleknappen på aktiveringsplaten for å spyle ned toalettet manuelt.

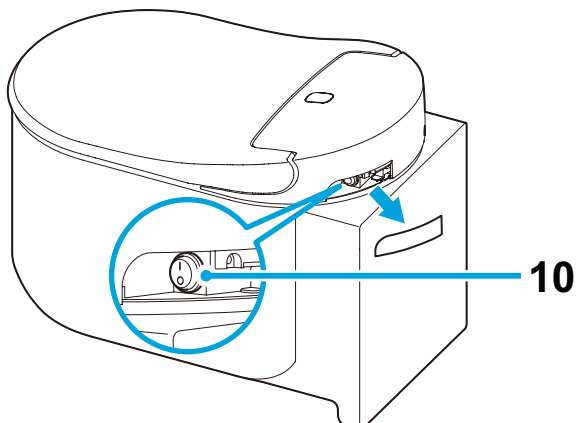

## ■ Fjernkontroll

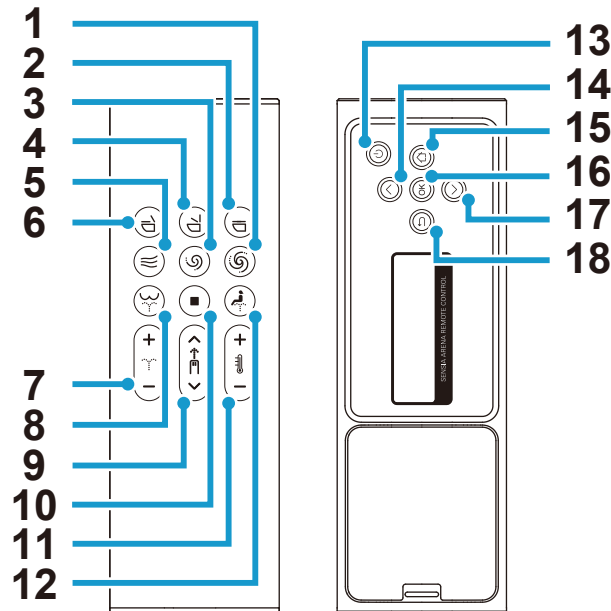

- |   |  |
|---|--|
| 1 Spyleknapp (full) *                                 | 10 Stoppknapp                                |
| 2 Lukkeknapp for toalettsetet og lokket               | 11 Justeringsknapp for vann-/tørketemperatur |
| 3 Spyleknapp (kort) *                                 | 12 Vask foran-knapp (for kvinner)            |
| 4 Åpneknapp for toalettsetet og lokket                | 13 Strømknapp                                |
| 5 Tørkeknapp  | 14 Opp-knapp                                 |
| 6 Lukkeknapp for toalettsetet og åpneknapp for lokket | 15 Hjem-knapp                                |
| 7 Justeringsknapp for strålestyrke                    | 16 OK-knapp                                  |
| 8 Vask bak-knapp                                      | 17 Ned-knapp                                 |
| 9 Justeringsknapp for dyseposisjon                    | 18 Tilbake-knapp                             |

\* Disse knappene fungerer kun når GROHE-tanken, utstyrt med installasjonssett for automatisk spyling (selges separat), er installert sammen med dette produktet.

### Merk:

- "Power OFF-skjermen" vises når strømmen slås av ved å trykke på (strøm)-knappen på fjernkontrollen i mer enn 2 sekunder.
- Hvis det ikke er noen betjening i 30 sekunder, slukkes skjermbildet og enheten går i ventemodus av seg selv. Ventemodus avbrytes automatisk når betjeningen starter på nytt.
- Mens bakskjermbildet er i bruk, deaktiveres frontknappene for å forhindre feilfunksjon.
- Ved å trykke på (vask bak)-knappen 2 ganger, stilles vaskemodusen til "WIDE". Ved å trykke på den 3 ganger, vil vaskemodus bli satt til "NARROW".  
[BRED]: Dysen beveger seg frem og tilbake for å vaske et bredere område.  
[SMAL]: Dysen beveger seg frem og tilbake innenfor et smalere område.
- Ved å trykke på (vask foran)-knappen 2 ganger, stilles vaskemodusen til "WIDE". Ved å trykke på den 3 ganger, vil vaskemodus bli satt til "SUPER WIDE".  
[BRED]: Dysen beveger seg frem og tilbake for å vaske et bredere område.  
[SUPER WIDE]: Dysen beveger seg frem og tilbake i et bredere område.

## Sette inn batteriet første gang

1. Sett inn 2-AAA-batterier i fjernkontrollen.
2. [WELCOME] vises i 2 sekunder, og GROHE-logoen blinker blått 3 ganger.
  - \* Slå på toalettet når [DURING THE POWER-OFF. PRESS THE POWER BUTTON] vises. Det vil fremkomme når toalettet er slått av.
3. [TO PAIR, BRING REMOTE NEAR TO TOILET AND PRESS OK] vises. Hold fjernkontrollen nær toalettet og trykk på "OK".
4. Når parkobling er fullført, vises [SUCCESS], og GROHE-logoen blinker blått 3 ganger.
5. Trykk på hvilken som helst knapp for å gå tilbake til startskjermbildet.
  - \* Trykk på hvilke som helst knapper på baksiden av fjernkontrollen for å slå på baksjermbildet. Baksjermbildet slukkes automatisk hvis ikke noen av knappene bak betjenes innen 30 sekunder.

## Bytte ut fjernkontrollens batterier

Bytt ut batteriene med nye når  logoen blinker i oransje eller rød farge, og meldingen [REPLACE THE BATTERY] vises på baksjermbildet. Ingen av knappene vil fungere mens meldingene vises.

1. Løsne fjernkontrollen fra holderen.

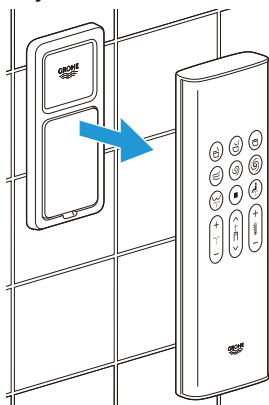

2. Fjern bakdekselet og bytt ut de gamle batteriene med to nye 1,5 V AAA alkaliske batterier.

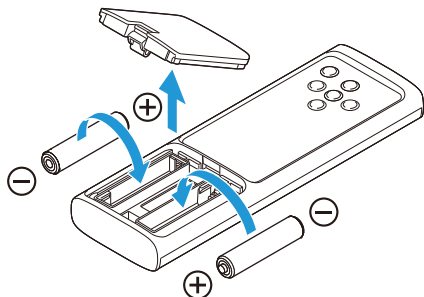

3. Sett bakdekselet på plass igjen, og sett fjernkontrollen i holderen.

### Merk:

-  Logoen blinker i oransje farge når batterinivået når 20%, og i rødt når batterinivået når 10%.



## Generell bruk

### Liste over skjermbilder

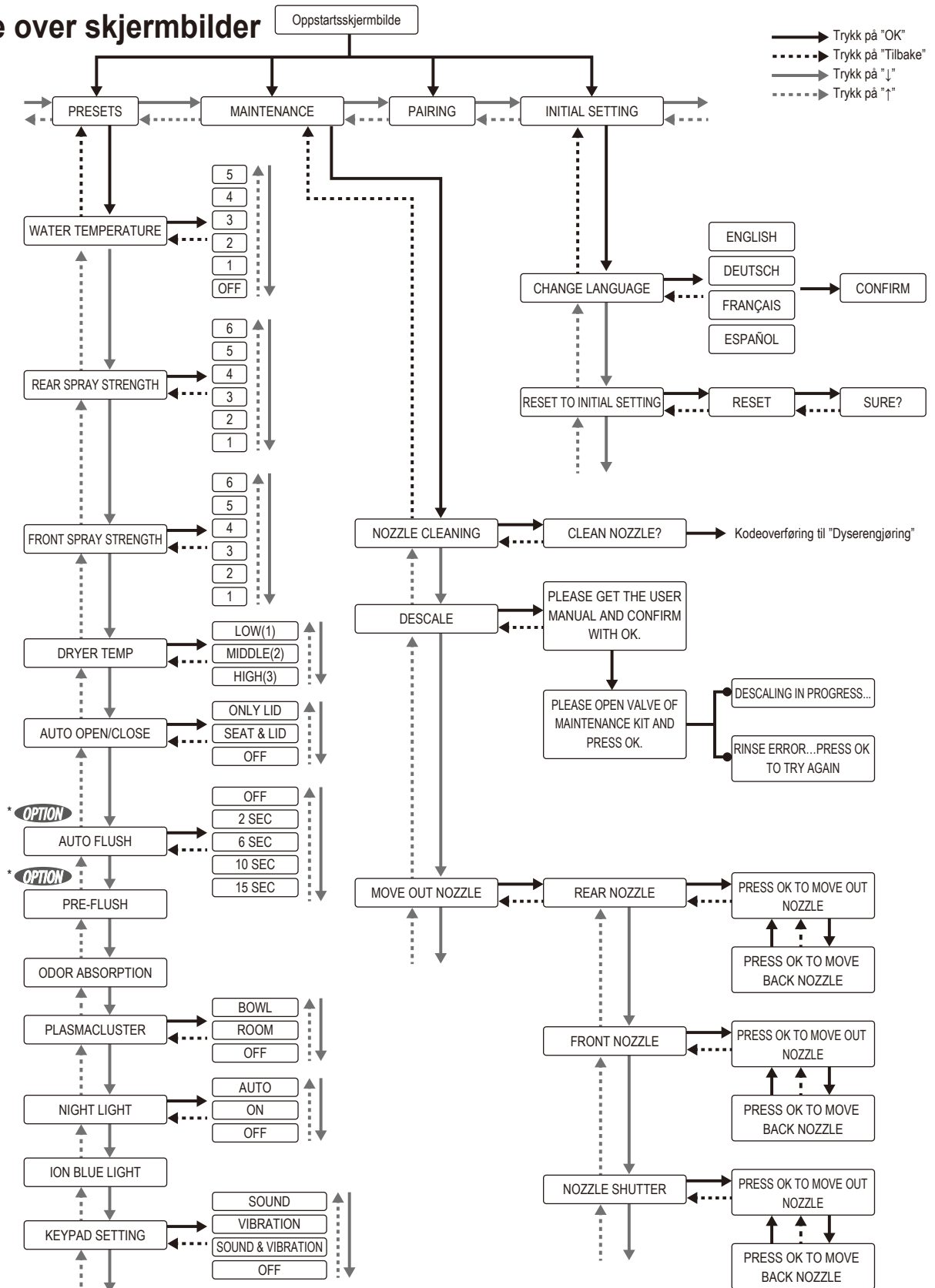

\* **OPTION** Denne funksjonen er kun tilgjengelig når GROHE-tanken, utstyrt med installasjonssett for automatisk spyling (selges separat), er installert sammen med dette produktet.

## Feilmelding

---

DURING THE POWER-OFF.  
PRESS THE POWER BUTTON.

SENSIA ARENA REMOTE CONTROL

PLEASE DESCALE

SENSIA ARENA REMOTE CONTROL

REPLACE THE BATTERY

SENSIA ARENA REMOTE CONTROL

CAN NOT CONNECT WITH THE  
TOILET. POWER ON AND OPERATE  
NEAR THE TOILET.

SENSIA ARENA REMOTE CONTROL

RINSE ERROR...  
PRESS OK TO TRY AGAIN

SENSIA ARENA REMOTE CONTROL

## ■ Vanlig bruk

1. Stå foran toalettsetet.  
Toalettsetet åpnes automatisk.

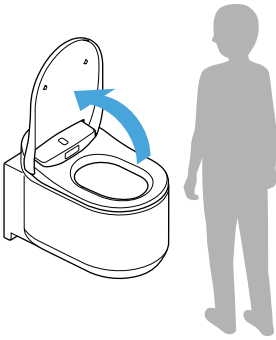

### Merk:

- Setet åpnes ved å trykke på ☺ (åpne toalettsetet og lokket)-knappen.
- Hvis romtemperaturen overstiger 30 °C, for eksempel om sommeren, kan sensoren ha problemer med å oppdage mennesker. Forsikre deg om at det er tilstrekkelig ventilasjon på badet, eller prøv å bevege kroppen din.

2. Sett deg på toalettsetet. Luktabsorpsjonen starter.  
Når du setter deg på setet, spyles skålen med litt vann for å unngå flekkdannelser.

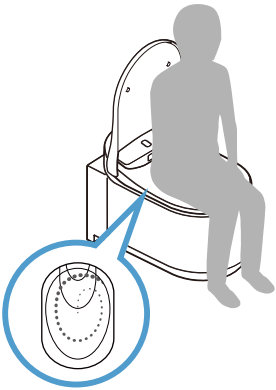

3. Trykk på ☹ (vask bak)-knappen eller ☺ (vask foran for kvinner)-knappen for å vaske.

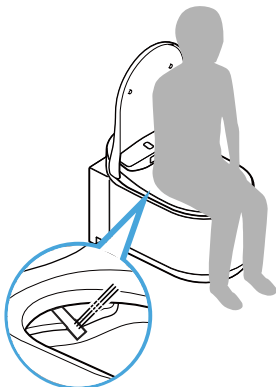

Vaskingen stoppes ved å trykke på knappen ■ (stopp).

4. Trykk på ☰ (tørker)-knappen for å tørke med varm luft. Tørkingen stoppes ved å trykke på knappen ◻ (stopp).

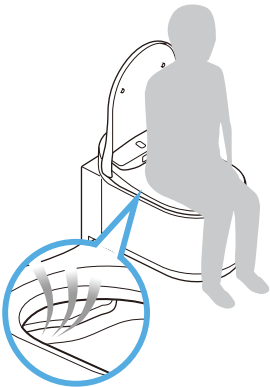

5. Etter bruk av toalettet (når brukeren reiser seg fra toalettet)

- Autospyling: Spylingen starter automatisk.
- Fjernspyling: Trykk på ☻ (spyling/full)-knappen eller ☼ (spyling/kort)-knappen.
- Manuell spyling: Trykk på spyleknappen på aktiveringsplaten.

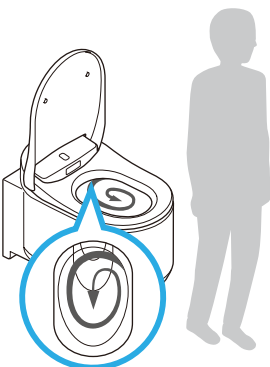
**Merk:**

- For-spyling og auto-spyling fungerer kun når GROHE-tanken, utstyrt med installasjonssett for automatisk spyling (selges separat), er installert sammen med dette produktet.
- ☻ / ☼-knappene på fjernkontrollen fungerer bare når GROHE-tanken, utstyrt med installasjonssett for automatisk spyling (selges separat), er installert sammen med dette produktet.

**6. Forlat toalettet.**

Toalettsetet lukkes. Toalettsetet lukkes automatisk 1 minutt etter at du har forlatt toalettet.

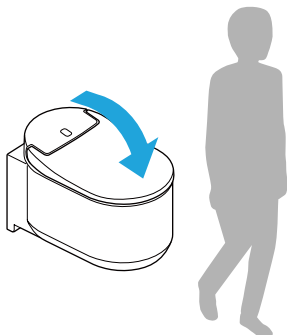
**Merk:**

- Lokket og setet lukkes ved å trykke på -knappen (lukking av toalettsetet og lokket).

## ■ Vask med dusj (betjening av knappen foran)

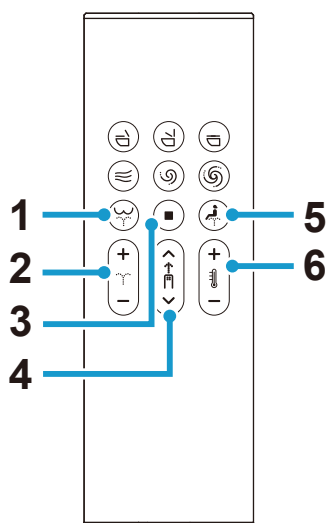

- 1 (vask bak)-knapp: Vasker bakkdelen
- 2 (strålestyrkejusterings)-knapp: Justerer stråletrykket (6 nivåer) under vask
- 3 (stopp)-knapp: Stopper vaskingen
- 4 (dyseposisjonsjustering)-knapp: Justerer dyseposisjonen (5 nivåer: standard/2 nivåer forover/2 nivåer bakover) under vasking
- 5 (vask foran for kvinner)-knapp: Vasker foran
- 6 (vann-/tørketemperaturjusterings)-knapp: Justerer vanntemperaturen (6 nivåer: Av (vanntemperatur), Lav (ca. 28 °C) til Høy (ca. 40 °C))

## Betjening av baksjermbildet

### VANNTEMPERATUR

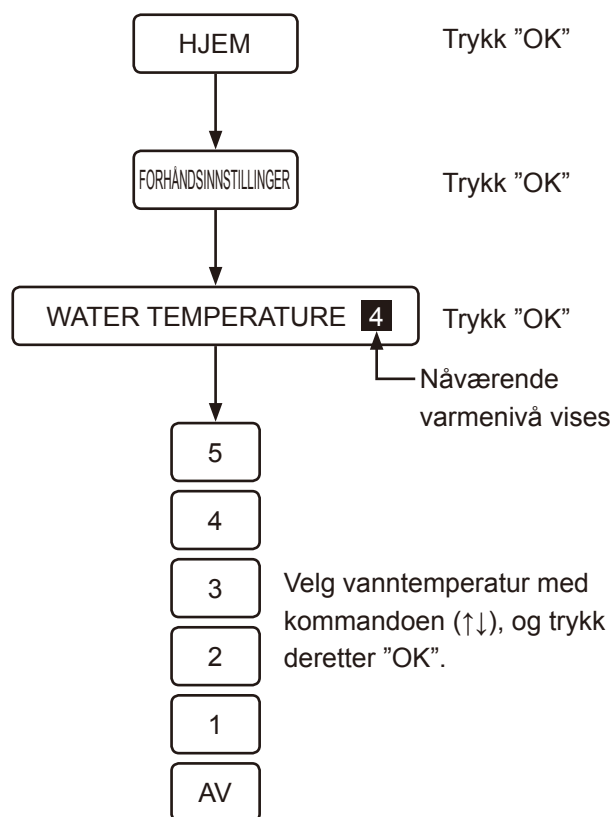

### STRÅLESTYRKE (FORAN)

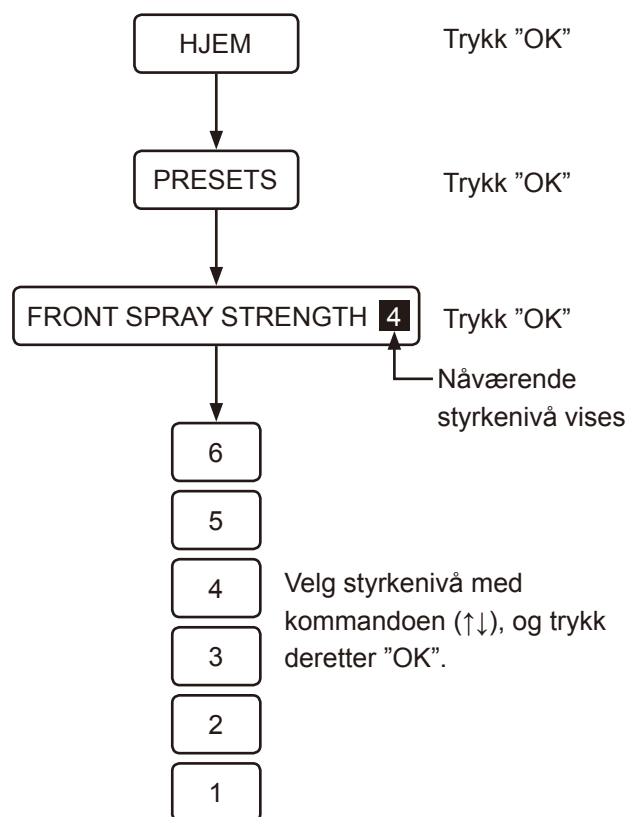

## STRÅLESTYRKE (BAK)

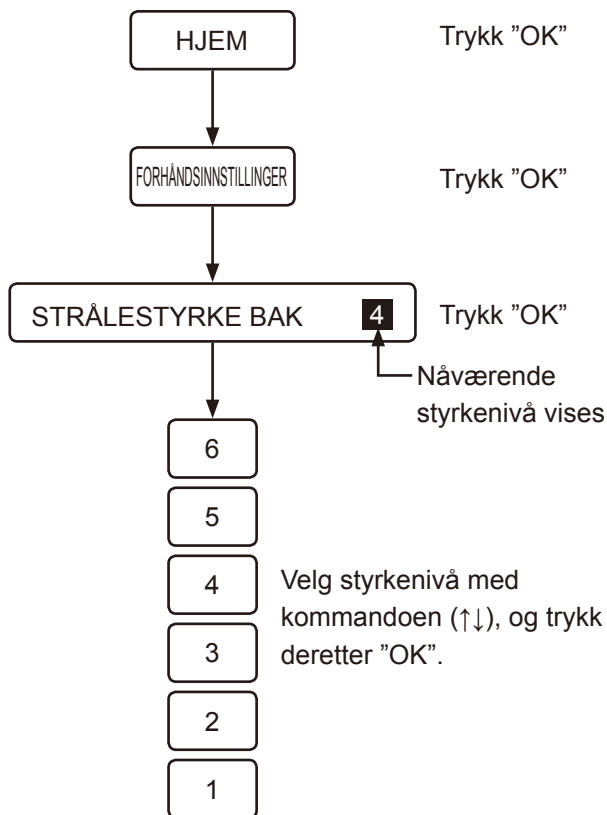

## Merk:

- Vaskefunksjonen kan ikke brukes uten å sitte på toalettsetet.
- Dusjen stopper automatisk etter 2 minutter.
- Vannet kommer ut fra et punkt nær dysene når man setter seg på toalettet, eller like før eller etter vaskefunksjonen. Dette er ikke en feil.
- Vanntemperaturen i dusjen kan bli lavere enn ventet hvis temperaturen i vanntilførselen er svært lav, for eksempel om vinteren.
- Sett deg lenger bak på toalettsetet for å redusere vannsøl når vaskefunksjonen brukes.
- Dusjen virker bare ikke hvis enheten for automatisk spyling 46944001 installeres, og hvis knappen på reservoaret skyves.
- Unngå å bruke dusjen i lang tid. Funksjonen må ikke brukes til innvendig vask av rektum, vagina eller urinveier.
- Bruk ikke denne funksjonen til å stimulere avføring. Unngå også tilsiktet avføring mens funksjonen brukes.
- Denne funksjonen må ikke brukes ved smerter eller betennelse i kjønnsorganene.
- Følg legens instruksjoner for bruk av denne funksjonen hvis brukeren får medisinsk behandling av kjønnsorganene.

## ■ Tørking med varm luft (betjening med knappen foran)

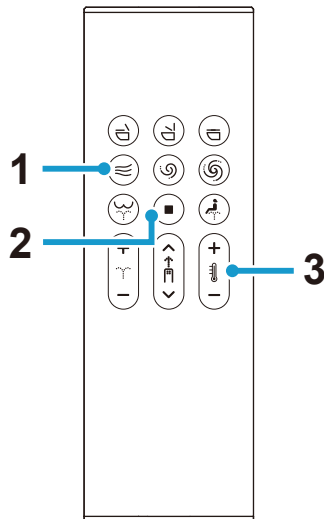

- 1 (tørker)-knapp: Tørk med varmluft
- 2 (stopp)-knapp: Stopper tørkefunksjonen
- 3 (tørketemperaturjusterings)-knapp: Justerer tørketemperaturen  
(3 nivåer: Lav, middels, høy)  
[LOW]: Romtemp.  
[MEDIUM]: Ca. 40 °C  
[HIGH]: Ca. 55 °C

### Merk:

- Tørketemperaturen går tilbake til den opprinnelige innstillingen når tørkefunksjonen stoppes.
- Tørkefunksjonen stopper automatisk etter omtrent 4 minutter.

## Betjening av bakskjermbildet

### TØRKETEMP

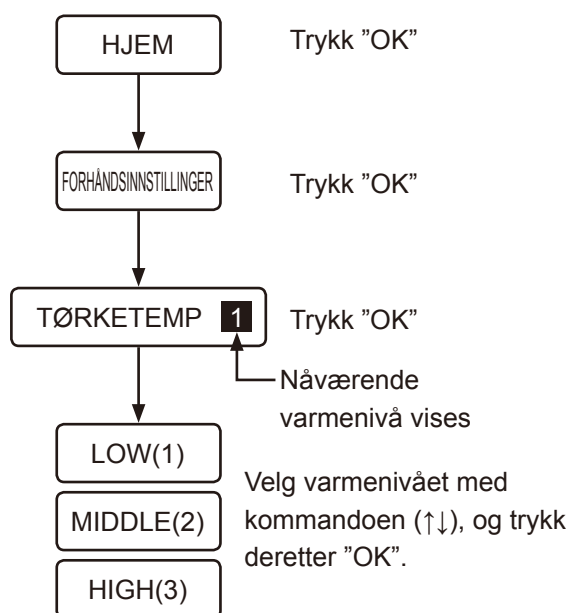



## ■ Betjening med smarttelefon (iOS og Android)

Du kan betjene toalettet med en smarttelefon med Bluetooth®\* aktivert, ved å bruke den egne appen "Sensia Arena".

\* Bluetooth er et registrert varemerke for Bluetooth SIG, Inc..

### Merk:

- Les "Forholdsregler ved bruk av Bluetooth®" før du bruker denne funksjonen. ([side 420](#))
- Etter at trinnet er utført med ikonet ⌚ 1, må operasjonene med ikonene ⌚ 2 til ⌚ 4 utføres innen 1 minutt.

## Installere applikasjonen

Søk etter "Sensia Arena" i App Store eller Google Play og installer den.



## Første oppsett av "Sensia Arena"-appen

Slå PÅ Bluetooth på smarttelefonen før oppsett.

1. Åpne appen og bekreft ansvarsfraskrivelsen.

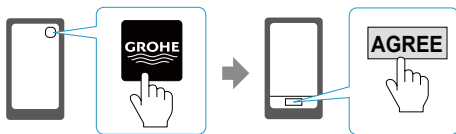

2. Trykk på ⏻ (stopp) og ⏴ knappene (minus for vann-/tørkertemperaturjustering) samtidig i mer enn 2 sekunder (⌚ 1).

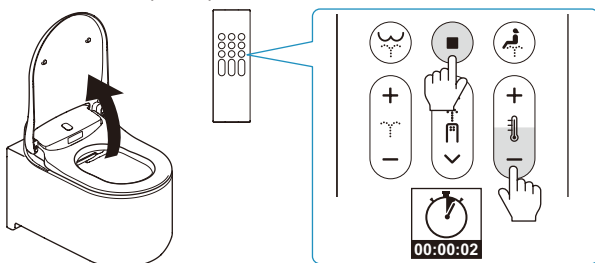

3. Parkoble toalettet med smarttelefonen som beskrevet i "Registrere parkobling" (⌚ 2).

## Registrere parkobling

1. Trykk på startsidene i appen (⌚ 3).



2. Når meldingen [Bluetooth pairing request] vises, bekrefter du enheten [Shower Toilet] og trykker [Pair] (⌚ 4).

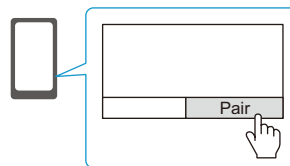

En pipetone høres fra toalettet enheten når parkoblingen er fullført. Når parkoblingen er utført, er det ikke nødvendig å foreta det første oppsettet igjen.

### Merk:

- For Android-smarttelefoner, kreves det Android 6.0 eller en senere versjon.
- Avhengig av modellen til Android-smarttelefonen, kan det hende at applikasjonen ikke fungerer som den skal.



### Forholdsregler ved bruk av Bluetooth®

#### Hold seteenheden og fjernkontrollen borte fra enheter som avgir radiobølger

Hold seteenheden og fjernkontrollen borte fra følgende enheter i størst mulig grad for å unngå uønsket radiobølgepåvirkning.

- Mikrobølgeovner
- Trådløse LAN-enheter
- Andre Bluetooth®-kompatible enheter enn smarttelefoner
- Nær andre enheter som avgir radiobølger i båndbredden 2,4 GHz (digitale trådløse telefoner, trådløse lydenheter, spillkonsoller, tilleggsutstyr til datamaskiner osv.)
- Hvis du har en implantert kardioverter-defibrillator (hjerterpacemaker), må fjernkontrollen holdes minst 22 cm fra implantatet.

#### Merk:

- Pass på at du ikke mister smarttelefonen ned i toalettskålen. GROHE er ikke ansvarlig for eventuell skade på smarttelefonen.
- GROHE garanterer ikke at denne funksjonen virker på alle smarttelefoner med Bluetooth-tilkobling.
- Bare 1 smarttelefon kan være koblet til toalettet av gangen.
- Opptil 7 parkoblede smarttelefoner kan lagres i toalettet. Hvis en 8. smarttelefon parkobles, må smarttelefonen med den eldste parkoblingen parkobles på nytt for å aktiveres.
- Når toalettet er koblet til en smarttelefon, er bruk av vaskefunksjoner (spylestyrke, dyseposisjon osv.) deaktivert på fjernkontrollen. Knappen  (stopp) kan fortsatt brukes til å stoppe vaskefunksjonen.
- Trykk på knappen  (stopp) for å avslutte Bluetooth-tilkoblingen.
- Når toalettet betjenes med en smarttelefon, må det betjenes inne i baderommet. Ikke betjen toalettet med smarttelefonen når en annen person bruker toalettet.

## Betingelser for bruk av denne appen

1. GROHE tar intet ansvar for nøyaktighet, nytteverdi, fullstendighet, egnethet for bestemte oppgaver eller sikkerheten for informasjonen i denne appen.
2. GROHE tar intet ansvar for noen form for skade hos brukeren som følge av bruk eller manglende mulighet til å bruke denne appen, med unntak av tilfeller som skyldes intensjoner eller grov uaktsomhet fra GROHEs side.
3. Kundene er enige i at ansvaret i forhold til bruken av denne appen er kundenes eget. Ansvaret og byrden av å løse enhver tvist som oppstår mellom en bruker og en tredjepart, bæres av brukeren da GROHE ikke er ansvarlig i noen form.
4. GROHE tar intet ansvar for tap av informasjon som brukeren har registrert eller oppgitt gjennom denne appen, heller ikke av årsaker som kan tilskrives GROHE.
5. GROHE skal ikke på noen måte holdes ansvarlig i tilfelle tvist eller skade som oppstår gjennom brukers bruk av en tilleggstjeneste. GROHE gir ingen form for garanti når det gjelder denne appen, inkludert funksjoner, kvalitet, drift, samt spørsmål forbundet med brudd eller fravær av brudd på andre parters rettigheter.

## Innstillinger

### ■ Automatisk åpne/lukkefunksjon for setet.

Du kan stille inn den automatiske åpne/lukkefunksjonen for toalettsetelokket, eller for både toalettsetelokket og toalettsetet.

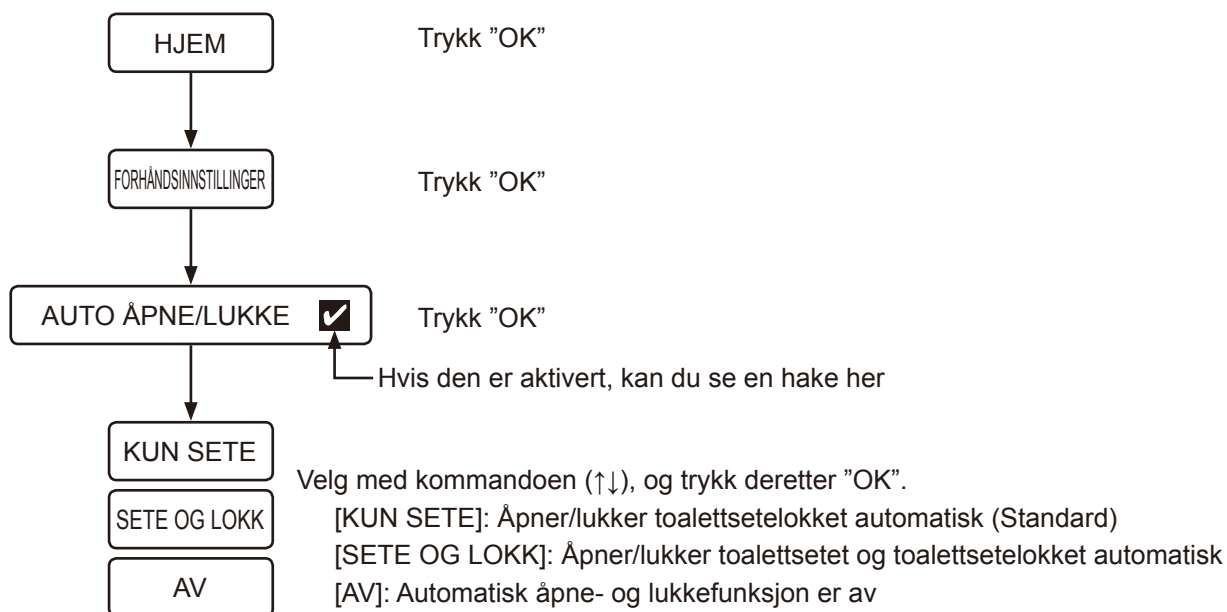

#### Merk:

- Direkte sollys eller et varmeelement kan føre til at sensoren ikke fungerer, hvilket gjør at toalettsetelokket åpnes automatisk.
- Åpne eller lukk toalettsetet forsiktig når du gjør det manuelt. Bruk av for mye makt kan skade toalettsetelokket.
- Ikke stopp eller snu retningen manuelt mens toalettsetet eller lokket åpnes eller lukkes automatisk. Det kan føre til skade eller at auto-lukkefunksjonen ikke fungerer.

## ■ Auto-spylefunksjon (TILLEGG)

\* Denne funksjonen er kun tilgjengelig når GROHE-tanken, utstyrt med installasjonssett for automatisk spyling (selges separat), er installert sammen med dette produktet.

I standardinnstillingen spylor toalettet automatisk omtrent 6 sekunder etter at brukeren reiser seg fra toalettet. Du kan endre denne spyleforsinkelsen i innstillingene.

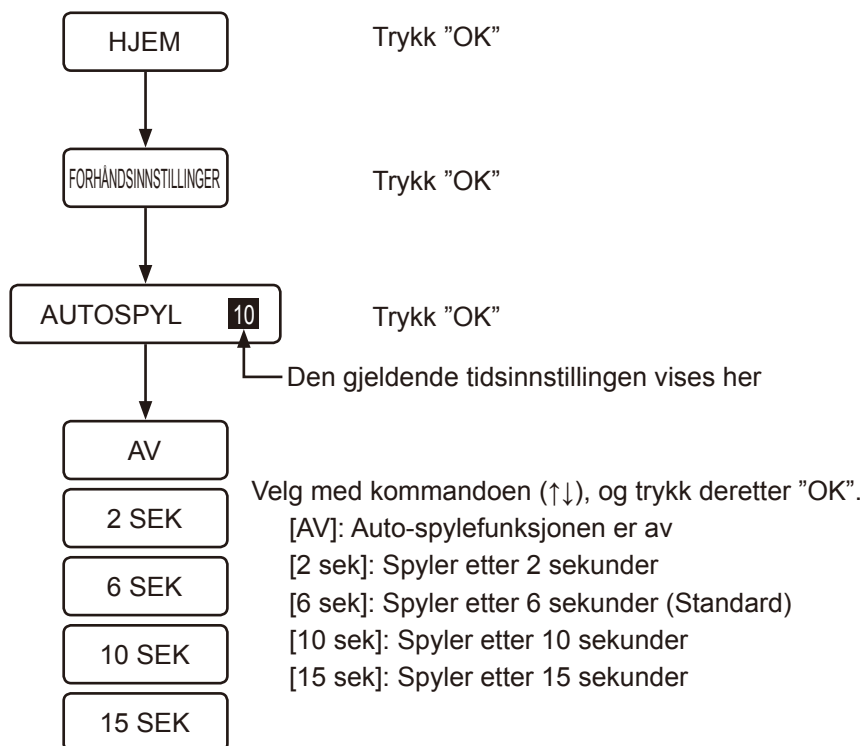

### Merk:

- Auto-spylefunksjonen aktiveres ikke hvis brukeren sitter på toalettet i mindre enn 10 sekunder.

## ■ Forspyling (TILLEGG)

\* Denne funksjonen er kun tilgjengelig når GROHE-tanken, utstyrt med installasjonssett for automatisk spyling (selges separat), er installert sammen med dette produktet.

Når brukeren sitter på toalettsetet vil en liten mengde vann spyles inn i toalettskålen, for å minimere flekkdannelser.

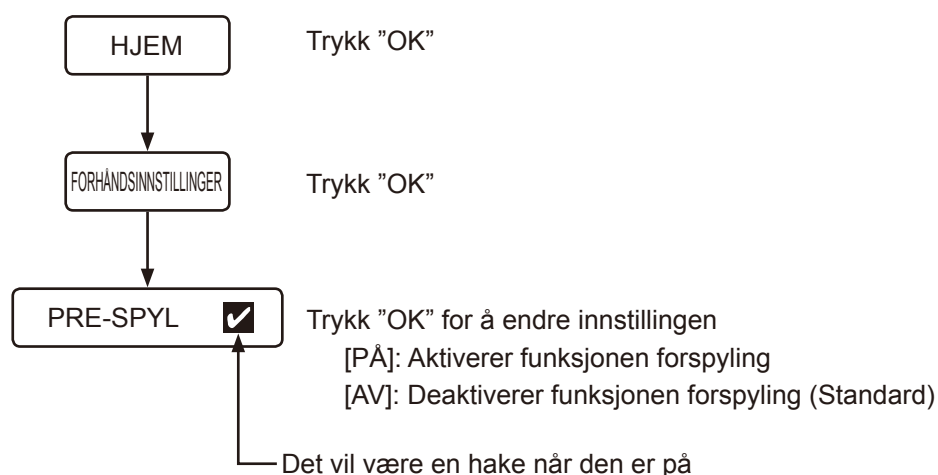

### Merk:

- Når spyle-knappen trykkes umiddelbart etter at forspylings-funksjonen aktiveres, kan rengjøringsfunksjonen reduseres.

## ■ Nattlysfunksjon

Når sensoren registrerer en bruker, tennes en dempet belysning inne i skålen. Når brukeren forlater toalettet, slukkes lyset automatisk etter ca. 1 minutt.

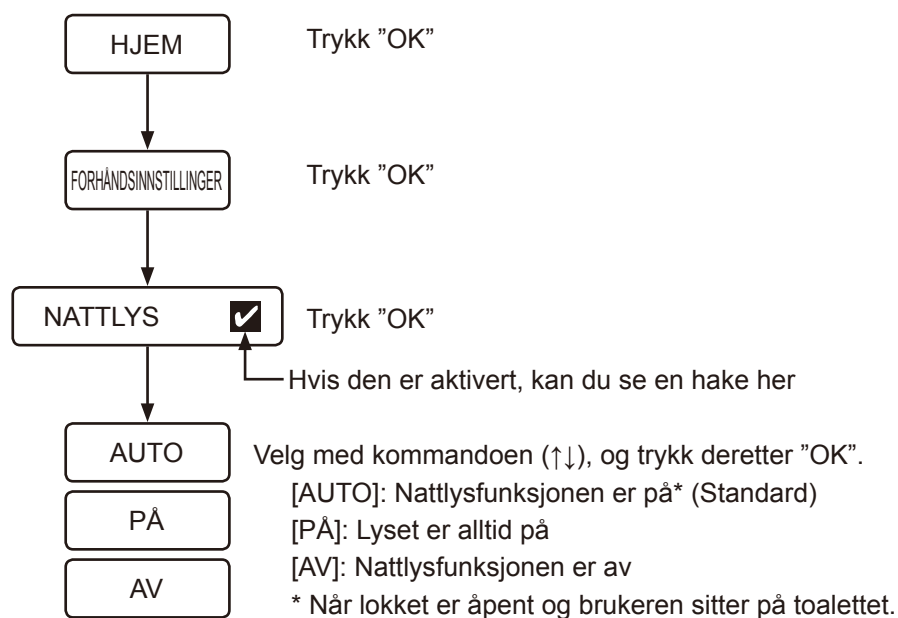

### Merk:

- Når Plasmacluster Ion (toalettskål) er aktivert, blir det blå lyset prioritert.

## ■ Plasmacluster® Ion

Plasmacluster Ion-funksjonen har to moduser: Plasmacluster Ion (toalettskål) og Plasmacluster Ion (rom).

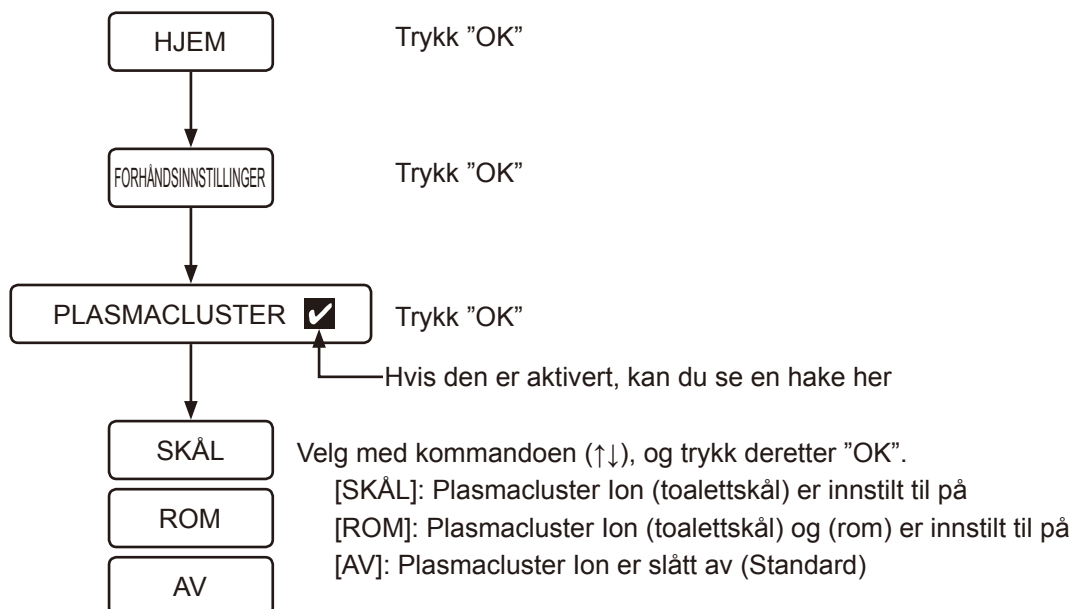

### Plasmacluster® Ion (Toalettskål)

Plasmacluster-funksjonen frigjør positive og negative ioner i skålen for å eliminere flytende muggsporer og avsatte bakterier inne i skålen. Det er også effektivt på baksiden av toalettsetet, som er områdene som ikke kan nås med spylevann til toalettet. Denne funksjonen undertrykker også generering av lukt, ved å eliminere de luktfremkallende bakteriene. Plasmacluster ion (toalettskål) fungerer på følgende måte:

- Plasmacluster ion (toalettskål) begynner å virke periodisk når funksjonen Plasmacluster Ion er satt til [BOWL] og toalettsetelokket er lukket.

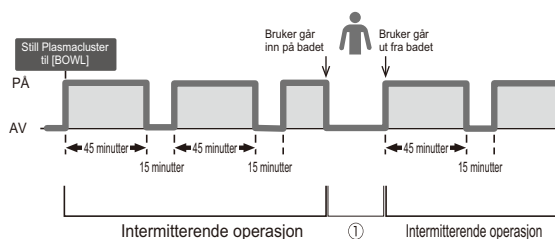

- Når brukeren blir oppdaget av toalettet mens Plasmacluster ion (toalettskål) er aktivert, stopper denne funksjonen midlertidig, som vist i ① i figuren over.
- Når brukeren blir oppdaget og toalettsetelokket åpnes (ved automatisk åpne- og lukkefunksjon for sete/lokk, eller av brukeren) mens Plasmacluster ion (toalettskålen) er aktivert, lyser blått lys inne i skålen i en spesifisert tidsperiode.
- Når toalettet blir spylt mens Plasmacluster ion (toalettskål) er aktivert, lyser blått lys inne i skålen i en spesifisert tidsperiode.
- Når toalettsetet er lukket mens Plasmacluster ion (toalettskål) er aktivert, blinker et blått lys inne i toalettskålen.
- Plasmacluster ion (toalettskål) begynner å fungere periodisk igjen etter at du har lukket toalettsetelokket.

**Merk:**

- Lyden av luftblåsing høres mens Plasmacluster ion (toalettskål) er i drift.
- En liten lukt av ozon kan genereres av iongeneratoren, men konsentrasjonen er så liten at den ikke vil påvirke helsen negativt.
- Lukk lokket for å maksimere effekten av denne funksjonen.
- Når funksjonen Plasmacluster Ion (toalettskål) brukes, still den automatiske åpnings-/lukningsfunksjonen inn til ON eller lukk toalettsetelokket manuelt.
- Plasmacluster ion (toalettskål) virker ikke når toalettsetelokket er fjernet.

**\*1. (Flytende muggsporer)**

|                           |  |
|---------------------------|--|
| Organisasjon for testing: | Ishikawa Health Service Association  |
| Testmetode:               | Plasmacluster-ioner ble sluppet i et laboratorium tilsvarende en romstørrelse på omtrent 132 kvadratfot. Mengden av flytende muggsporer ble deretter analysert med en luftprøvetaker.<br>(Plasmacluster ion-konsentrasjon: 3 000/cm <sup>3</sup> ) |
| Prøveresultater:          | 99% eliminering av bakterier etter cirka 195 minutter  |
| Effektivitet:             | En lignende effekt kan forventes når du bruker den samme konsentrasjonen av ioner som frigjort av plasmacluster-ionegeneratoren som ble brukt i testen i testområdet på omtrent 132 kvadratfot.  |

**\*2. (Avsatte bakterier)**

|                           |   |
|---------------------------|---|
| Organisasjon for testing: | Japan Food Research Laboratories  |
| Testmetode:               | Bakterier ble avsatt på en testsklie i et testområde på omtrent 9 liter. Plasmacluster-ioner ble deretter sluppet ut i luften. Testsklien ble hentet ut av testområdet. Hastigheten for fjerning av bakterier ble analysert etter en kulturperiode på to dager.<br>(Plasmacluster ion-konsentrasjon: 90 000/cm <sup>3</sup> ) |
| Prøveresultater:          | Over 99% fjerning av bakterier ved 40-timersmerket.   |
| Testsertifikatnummer:     | 12086808001-01  |
| Effektivitet:             | Faktiske resultater i faktiske rom kan variere avhengig av bruks- og miljøforhold som temperatur og luftfuktighet. Plasmacluster-ioner er effektive mot bakterier som er avsatt i toalettskålen. Toalettet må imidlertid fortsatt rengjøres regelmessig.  |

**\*3. (Luktfremkallende bakterier)**

|                           |  |
|---------------------------|--|
| Organisasjon for testing: | Intern testing   |
| Testmetode:               | Luktfremkallende bakterier ble avsatt på en testsklie i et testområde på omtrent 9 liter. Plasmacluster-ioner ble deretter sluppet ut i luften. Testsklien ble hentet ut av testområdet. Hastigheten for fjerning av bakterier ble analysert etter en kulturperiode på to dager.<br>(Ion-konsentrasjon: 70 000/cm <sup>3</sup> ) |
| Prøveresultater:          | Over 99,0% fjerning av bakterier ved 30-timersmerket.  |
| Effektivitet:             | Faktiske resultater i faktiske rom kan variere avhengig av bruks- og miljøforhold som temperatur og luftfuktighet. Plasmacluster-ioner er effektive mot bakterier som er avsatt i toalettskålen. Toalettet må imidlertid fortsatt rengjøres regelmessig. Luktfjerningseffekten kan variere avhengig av luktens type og styrke.   |



## Plasmacluster® Ion (Rom)

Plasmacluster-funksjonen frigjør positive og negative ioner i hele badet en gang om dagen, for å friske opp baderommet ved hjelp av den synergistiske effekten med luktabsorpsjonsfunksjonen. Plasmacluster ion (rom) fungerer på følgende måte:

- Denne funksjonen starter 22 timer etter at brukeren setter Plasmacluster til [ROOM], med hensyn til tidspunktet brukeren gjør denne innstillingen på. Når Plasmacluster ion (rom) er aktivert, vil denne funksjonen alltid starte på samme tid på dagen, inntil brukeren stiller inn denne funksjonen til et annet tidspunkt på dagen.

For eksempel: Når brukeren stiller inn Plasmacluster [ROOM] kl. 06:00.

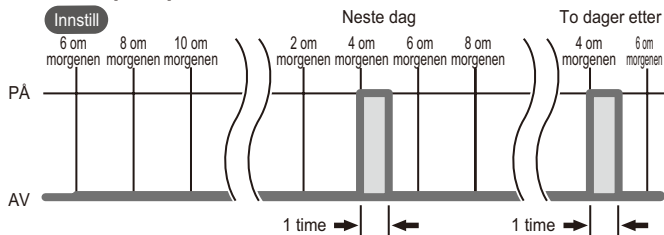

- Toalettsetelokket forblir åpent mens funksjonen Plasmacluster Ion (rom) fungerer.
- Plasmacluster ion (rom) vil ikke fungere den dagen, hvis toalettet brukes i begynnelsen av driften.
- Plasmacluster ion (rom) vil fungere på samme tid (22 timer etter den første aktiveringstiden) fra neste dag av.
- Plasmacluster ion (rom) vil stoppe driften og vil ikke fungere den dagen, når noen av operasjonene (for eksempel fjerndrift) utføres mens Plasmacluster ion (room) er i drift.
- Plasmacluster ion (rom) vil fungere på samme tid (22 timer etter den første aktiveringstiden) fra neste dag av.

### Merk:

- Lyden av luftblåsing høres mens Plasmacluster ion (rom) er i drift.
- En liten lukt av ozon kan genereres av iongeneratoren, men konsentrasjonen er så liten at den ikke vil påvirke helsen negativt.
- Når funksjonen Plasmacluster ion (rom) brukes, still inn den automatiske åpnings-/lukkingsfunksjonen til ON.

## ■ Plasmacluster® Ion for blått lys (Toalettskål)

Når [BOWL] eller [ROOM] velges for funksjonen Plasmacluster Ion, vil et blått lys lyse på innsiden av skålen når brukeren oppdages eller når toalettsetelokket åpnes. Du kan som et alternativ slå av det blå lyset.

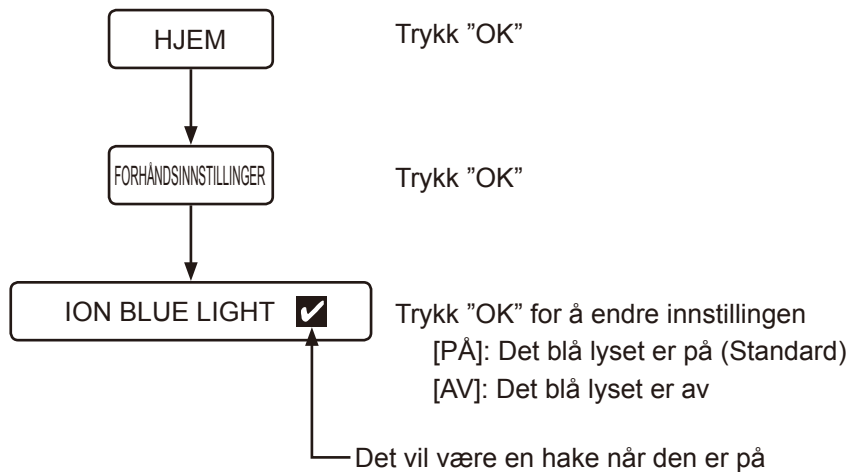

## ■ Luktabsorpsjonsfunksjon

Luktabsorpsjonsfunksjonen blir aktivert når toalettsetelokket åpnes, eller når brukeren sitter på toalettsetet. Det stopper automatisk cirka 1 minutt etter at brukeren har reist seg fra toalettet. Du kan aktivere eller deaktivere luktabsorpsjonsfunksjonen og fjerne lukt fra innsiden av toalettskålen i innstillingene.

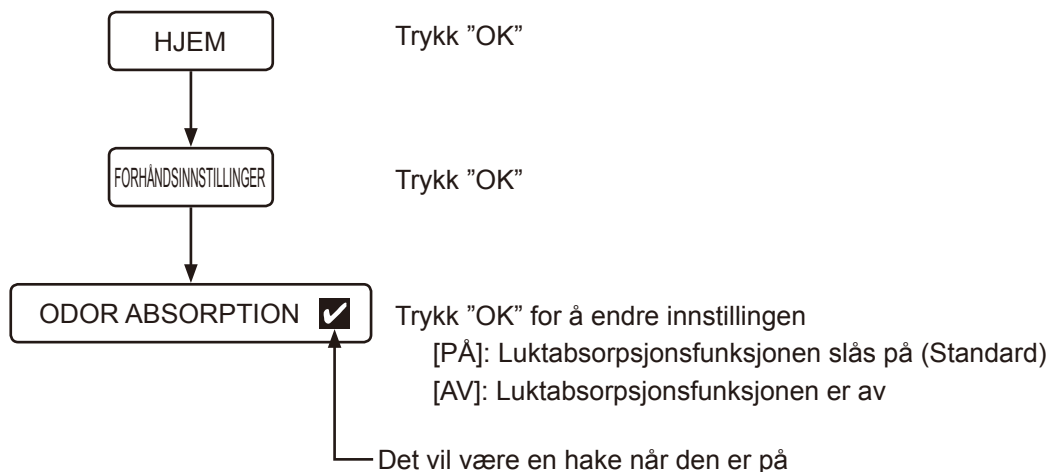

## ■ Tastelyder

Du kan aktivere eller deaktivere toalettets driftslyd og fjernkontrollens vibrasjon i innstillingene.

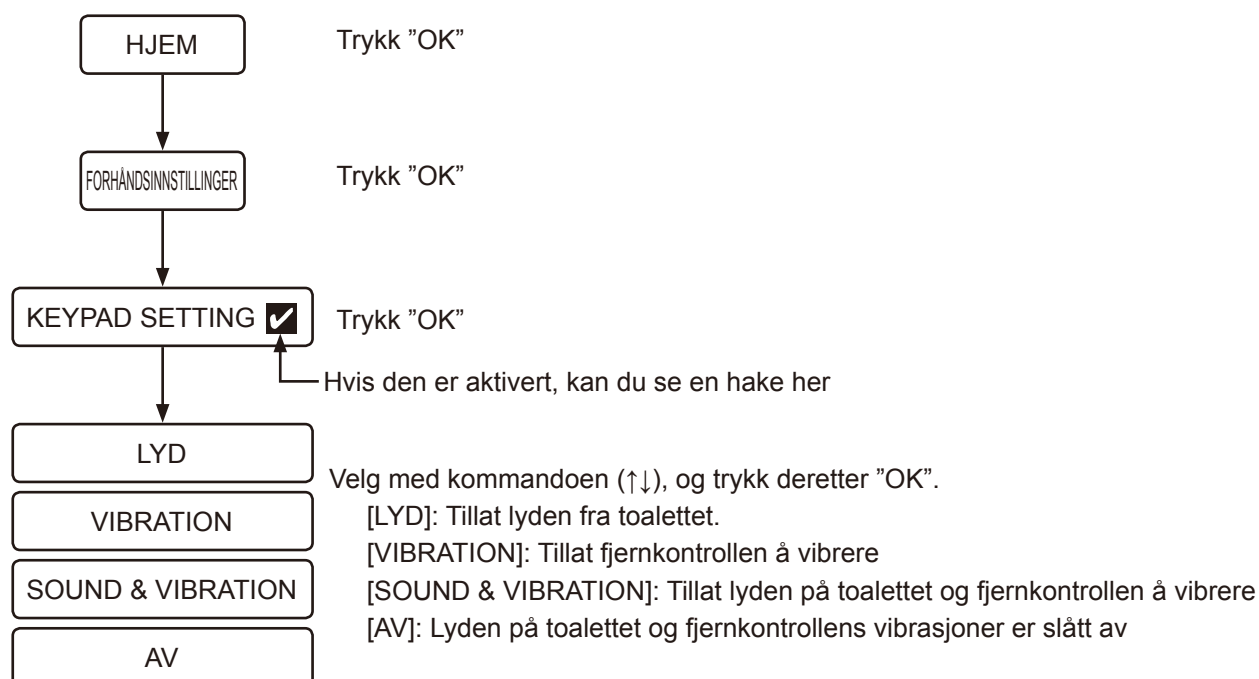

## ■ Endre språk

Du kan endre språket som brukes på skjermen (engelsk/tysk/fransk/spansk).

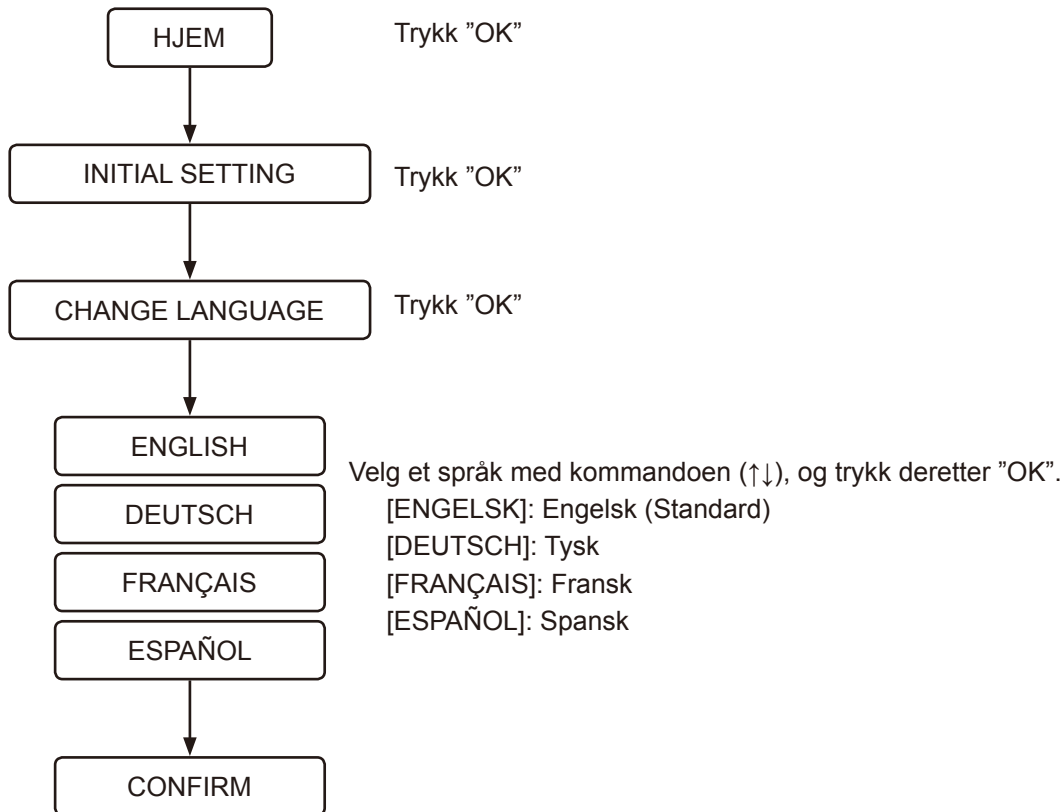

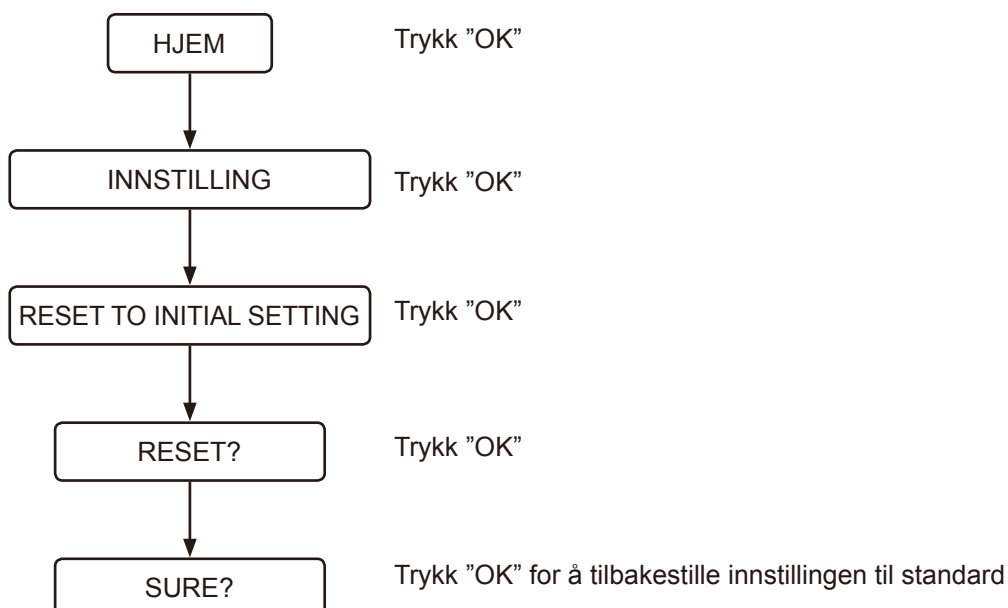

## ■ Gjenopprette standardinnstillinger

Alle funksjoner unntatt språkinnstillingen kan tilbakestilles til fabrikkstandard.



## ■ Av-skjerm bilde

Denne funksjonen stopper driften av hovedenheten når den ikke skal brukes på en lengre periode.

- 1 Trykk på  (strøm)-knappen i mer enn 2 sekunder.  
[DURING THE POWER-OFF, PRESS THE POWER BUTTON] vil vises og fjernkontrollen vil vibrere.
- 2 Hvis du vil slå på strømmen igjen, trykker du på  (strøm)-knappen i mer enn 2 sekunder.  
Skjermen blir slått på, GROHE-logoen vil blinke 3 ganger i hvit farge og fjernkontrollen vil vibrere.

## ■ Parkobling

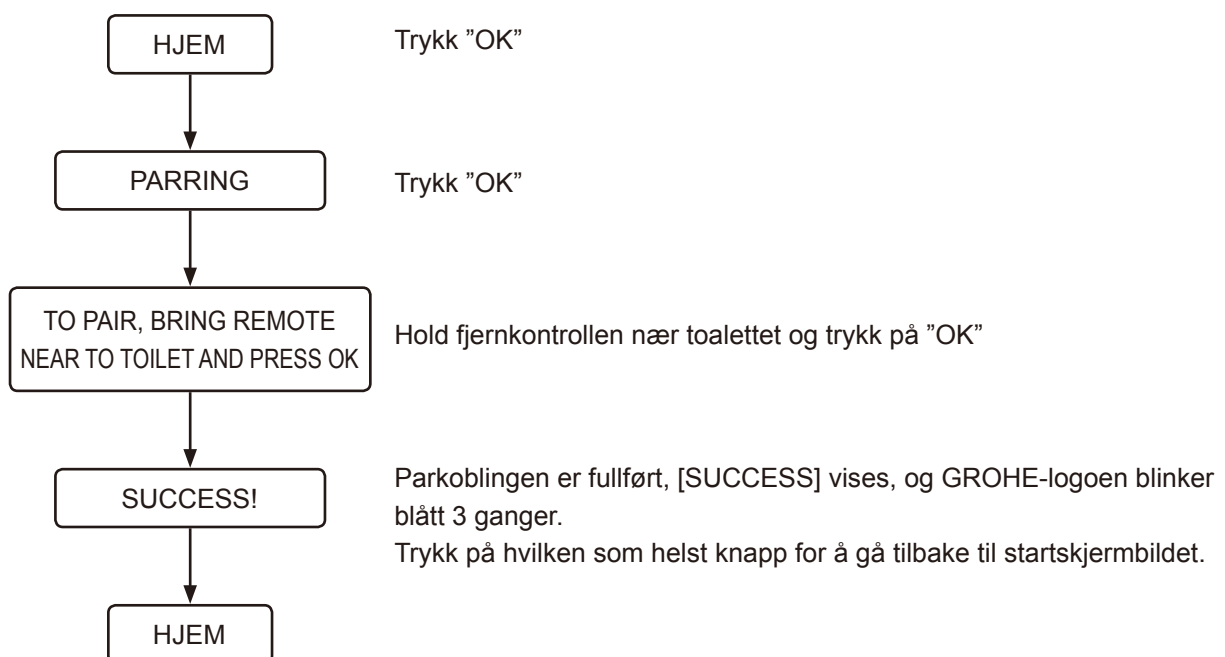

## Feilsøking

### Alle funksjoner

#### Ingen funksjoner fungerer

Strømforsyningen er brutt.

➤➤ Kontroller om det er strømbrydd, om en sikring er gått eller andre sannsynlige årsaker.

Strømmen til toalettet er slått av.

➤➤ Trykk på strømknappen på toalettet for å slå det på.

En kortslutning har oppstått.

➤➤ Slå av strømmen til toalettet og kontakt en reparatør.

Strømforsyningen har en annen spenning enn 220-240 V.

➤➤ Slå av strømmen til toalettet og kontakt en reparatør.

#### Fjernkontrollen fungerer ikke

Fjernkontrollen er slått av.

➤➤ Trykk på  (strøm)-knappen i mer enn 2 sekunder for å slå på strømmen.

Batteriene er døde (Når batterinivået er på 10 til 20%, blinker GROHE-logoen i oransje eller rød farge og meldingen [REPLACE THE BATTERY] vises).

➤➤ Bytt ut batteriene med nye. ([side 410](#))

Batteriene er ikke satt riktig inn.

➤➤ Sett inn batteriene riktig vei.

Det finnes metallgjenstander nær seteenheten eller fjernkontrollen.

➤➤ Flytt bort metallgjenstandene.

Toalettet er koblet til en smarttelefon.

➤➤ Trykk på knappen  (stopp) for å avslutte Bluetooth-tilkoblingen.

En annen fjernkontroll enn den medfølgende brukes.

➤➤ Hvis en annen fjernkontroll enn den medfølgende brukes, må den registreres på toalettet. Se fremgangsmåte for registrering i "Fjernkontrollen er ikke riktig registrert." nedenfor.

Fjernkontrollen er ikke riktig registrert.

➤➤ Følg fremgangsmåten nedenfor for å registrere fjernkontrollen på toalettet.

1. Løsne fjernkontrollen fra holderen og plasser fjernkontrollen nær toalettet.

2. Trykk på  (OK)-knappen.

3. Følg meldingen som vises på skjermen.

Brukeren berører området utenfor knappens registreringsområde.

➤➤ Trykk på den gjeldende knappen på nytt inntil logoen GROHE lyser nederst på fjernkontrollen.

Brukeren berører knappen, mens den andre hånden/fingeren berører andre knappers registreringsområde.

➤➤ Trykk på den gjeldende knappen på nytt uten å berøre området rundt knappens registreringsområde.

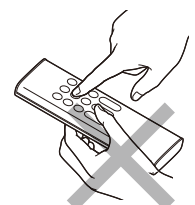

## Vask

### Det spyles ikke vann

Vannstoppeventilen er stengt.

- Vannstoppeventilen sitter inne i sisternen. Kontakt en reparatør.

Silen er tilstoppet.

- Silen sitter inne i toalettskålen. Kontakt en reparatør.

Vanntrykket er for lavt, eller vanntrykket er innstilt på laveste nivå.

- Trykk på + på justeringsknappen for spylestyrke. ([side 416](#))



Underkroppssensoren registrerer ikke en bruker.

- Sett deg på toalettsetet eller endre sittestillingen din. Sett deg for eksempel lenger bak på setet.

Det er vanskelig å registrere klær på brukeren.

- La sensoren registrere brukerens hud.

Toalettet spyles.

- Dette er ikke en feil. Spyling av toalettet prioriteres. Trykk på knappen  (vask bak) eller  (vask foran for kvinner) igjen etter at toalettet er spylt ned.

### Det tar tid før det spyles vann

Temperaturen i vannforsyningen til seteenheten er for lav.

- Dette er ikke en feil. Når vanntemperaturen er svært lav, for eksempel om vinteren, kan det ta lengre tid før det sprutes vann fordi vann må varmes opp.

### Vannet er ikke varmt

Vanntemperaturen er innstilt på laveste innstilling.

- Velg [WATER TEMPERATURE] som er i [PRESET] og juster temperaturen til riktig nivå. ([side 416](#))

Temperaturen i vannforsyningen er svært lav.

- Vanntemperaturen i dusjen kan bli lavere enn ventet hvis temperaturen i vanntilførselen er svært lav, for eksempel om vinteren.

### Vanntrykket er for lavt

Vanntrykket er innstilt på laveste nivå.

- Trykk på + på justeringsknappen for spylestyrke. ([side 416](#))

### Dyselukkeren er ustabil

En rengjøringsbørste eller annet verktøy har forstyrret lukkeren under rengjøringen, noe som gjorde lukkeren ustabil.

- Fest dyselukkeren skikkelig. ([side 447](#))

---

Retningen på dusjspruten er unøyaktig

Tuppen på dysen står ikke i riktig posisjon.

- Sett tuppen på dysen i riktig posisjon.

---

En mekanisk lyd høres fra setet

En mekanisk lyd høres fra setet når vannspruten stoppes.

- Dette er ikke en feil. Det er lyden som genereres av motoren når toalettet fungerer som det skal. Det er ikke et problem så lenge vanntrykket og/eller dyseposisjonen kan justeres på riktig måte.

## Luktabsorpsjon

---

Luktabsorpsjonsviften går kontinuerlig

Underkroppssensoren er skitten eller våt.

- Tørk av sensoren med en fuktig, myk klut.

Plasmacluster Ion (toalettskål) virker.

- Dette er ikke en feil. Plasmacluster Ion (toalettskål) opererer periodisk (virker 45 minutter, tar så pause i 15 minutter). Luktabsorberingsviften går i 1 minutt etter bruk av toalettet (når bruker reiser seg fra toalettet).

---

Luktabsorpsjonsviften fungerer ikke

[ODOR ABSORPTION] er slått av.

- Sett [ODOR ABSORPTION] til [ON]. ([side 428](#))

Underkroppssensoren er skitten eller brukeren har sittet på toalettet i mer enn 2 timer.

- Sensoren kan registrere feil. Tørk av sensoren med en fuktig, myk klut. Luktabsorberingsviften stopper automatisk etter 2 timers kontinuerlig drift.

---

Luktabsorpsjonsfunksjonens effekt er svak

Smuss på luffilteret kan føre at luktabsorpsjonen ikke fungerer tilfredsstillende.

- Rengjør luktabsorpsjonskassetten ved merkbar lukt. ([side 448](#))

## Autospyling

---

Toalettet spyler ikke ned automatisk

[AUTO FLUSH] er satt til [OFF].

- Sett [AUTO FLUSH] til en annen verdi enn [OFF]. ([side 422](#))

En annen vannforsyningstank enn GROHE-tanken er installert sammen med dette produktet.



- Denne funksjonen er kun tilgjengelig når GROHE-tanken, utstyrt med installasjonssett for automatisk spyling (selges separat), er installert sammen med dette produktet.



---

Vannstrømmen er svak under nedspyling eller nedspylingen i toalettet er ufullstendig

Det er brukt for mye toalettspapir.

- Hvis det brukes for mye toalettspapir, kan det være at det ikke spyles ned fullstendig hvis knappen  (spyling/kort) brukes. Trykk i så fall på knappen  (spyling/full).

---

Toalettskålen er tett

Det er brukt for mye toalettspapir.

- Sett [AUTO FLUSH] til [OFF] og løs opp fortettingen av toalettet. ([side 422](#))

\* Toalettet kan spyle ned mens fortettingen løses opp, slik at vannet i toalettskålen flommer over.

---

Spyling starter når du sitter på toalettsetet

- Dette er ikke en feil. Forspylings-funksjonen virker. Når brukeren sitter på toalettsetet vil en liten mengde vann spyles inn i toalettskål, for å minimere flekkdannelser.

## Tørker

---

Tørkeren fungerer ikke

Underkroppssensoren registrerer ikke brukeren.

- Sett deg på toalettsetet. Eller endre sittestillingen. Sett deg for eksempel lenger bak på setet.

Det er vanskelig å registrere klær på brukeren.

- La sensoren registrere brukerens hud.

---

Luften er ikke varm

[DRYER TEMP] er for lavt innstilt.

- Trykk på  (temperaturjusterings)-knappen for å justere temperaturen. ([side 418](#))

---

Varmeluften stopper plutselig

Tørkefunksjonen har vært aktiv i mer enn 4 minutter.

- Trykk på  (tørker)-knappen igjen. ([side 418](#))

---

Tørketrommelyd er støyende



Når [DRYER TEMP] er satt til høy, blir tørkelyden støyende grunnet økningen i viftehastigheten.

- Still inn [DRYER TEMP] til middels eller lavt. ([side 418](#))

## Automatisk åpne/lukkefunksjon for setet.

### Setelokket lukkes for raskt

Setelokket skyves ned manuelt mens den automatiske lukningsfunksjonen er aktivert.

- Ikke skyv setet/lokket ned når automatisk lukningsfunksjon er aktivert. Trykk på  (toalettsetet og lokket åpnes)-knappen. Hvis setet ikke åpnes eller lukkes ved å trykke på  (toalettsetet og lokket åpnes)-knappen og  (toalettsetet og lokket lukkes)-knappen, slår du av strømmen til toalettet og bestiller reparasjon.

### Setet og lokket åpnes eller lukkes ikke automatisk

[AUTO OPEN/CLOSE] er innstilt til [OFF].

- Sett [AUTO OPEN/CLOSE] til [ONLY LID] eller [SEAT & LID]. ([side 421](#))

Toalettsetelokket er ikke montert riktig.

- Monter toalettsetelokket riktig. ([side 442](#))

Overkroppssensoren er blokkert eller skitten.

- Rengjør sensoren eller fjern eventuelt gjenstander som kan blokkere sensoren.

### Setelokket beveger seg selv om ingen befinner seg nær toalettet

Overkroppssensoren er eksponert for direkte sollys.

- Unngå å eksponere sensoren for direkte sollys.

Overkroppssensoren er blokkert eller skitten.

- Rengjør sensoren eller fjern eventuelt gjenstander som kan blokkere sensoren.

### Setelokket blir stående åpent

Overkroppssensoren er blokkert eller skitten.

- Rengjør sensoren eller fjern eventuelt gjenstander som kan blokkere sensoren.

Plasmacluster Ion (rom) virker

- Dette er ikke en feil. På det angitte tidspunktet fungerer Plasmacluster Ion (rom) automatisk, ved å åpne lokket til toalettsetet for å frigjøre Plasmacluster Ion som frisker opp badet.

## Plasmacluster Ion (Toalettskål)

### Plasmacluster Ion (toalettskål) virker ikke

[PLASMACLUSTER] er innstilt til [OFF].

- Still inn [PLASMACLUSTER] til [BOWL] eller [ROOM].

[AUTO OPEN/CLOSE] er innstilt til [OFF].

- Plasmacluster Ion (toalettskål) virker bare mens toalettsetelokket er lukket. Still inn [AUTO OPEN/CLOSE] til en annen innstilling enn [OFF].

Toalettsetelokket er åpent.

- Plasmacluster Ion (toalettskål) virker bare mens toalettsetelokket er lukket. Lukk toalettsetelokket manuelt.

## Plasmacluster Ion (Rom)

Plasmacluster Ion (rom) virker ikke

[PLASMACLUSTER] er innstilt til [OFF] eller [BOWL].

➤➤ Still inn [PLASMACLUSTER] til [ROOM].

[AUTO OPEN/CLOSE] er innstilt til [OFF], og toalettsetelokket er lukket.

➤➤ Still inn [AUTO OPEN/CLOSE] til en annen innstilling enn [OFF].

Toalettet brukes når funksjonen Plasmacluster Ion (rom) er i drift.

➤➤ Plasmacluster Ion (rom) slutter å fungere når toalettet er i bruk. Den fungerer ikke resten av dagen. Plasmacluster Ion (rom) starter på angitt tid fra neste dag av.

Plasmacluster Ion (rom) stopper halvveis

Enkelte operasjoner utføres mens funksjonen Plasmacluster Ion (rom) er i drift.

➤➤ Plasmacluster Ion (rom) slutter å fungere når en annen operasjon utføres. Den fungerer ikke resten av dagen. Plasmacluster Ion (rom) starter på angitt tid fra neste dag av.

## Avkalkning

"PLEASE DESCAL"-skjermen vises, og GROHE-logoen blinker i oransje farge.

\* Når avkalkingsoperasjonen starter, stopper den ikke selv om du trykker på  (stopp)-knappen. Toalett kan brukes etter at avkalkingen er ferdig.

Dette indikerer at avkalkingen må utføres og dysetuppen må erstattes.

➤➤ Vennligst utfør avkalkingen. (Vennligst kjøp avkalkningssett som selges separat. Produktnummeret er 46978001.)

➤➤ Vennligst bytt ut dysetuppen. (Dysetuppen er inkludert i avkalkningssettet. Vennligst kjøp avkalkningssett som selges separat. Produktnummeret er 46978001.)

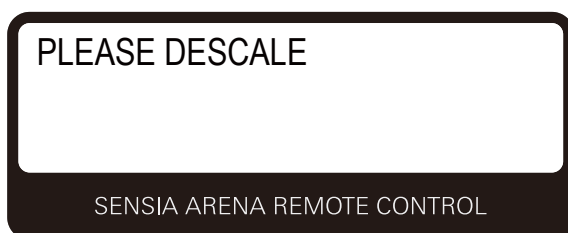

[Rinse Error...Try again] vises på skjermen

Ventilen til vedlikeholds settet er lukket.

➤➤ Åpne ventilen, velg [OK] på skjermen, og prøv avkalkingsoperasjonen på nytt.

## Smarttelefon-app

### Kan ikke pare smarttelefonen med toalettet

[Toalettet er allerede tilkoblet en annen smarttelefon.](#)

- Trykk på knappen  (stopp) for å avslutte den gjeldende Bluetooth-tilkoblingen. Start deretter applikasjonen på nytt, og utfør paringen igjen.

### Kan ikke koble smarttelefonen til toalettet

[Det finnes metallgjenstander nær seteenheten.](#)

- Flytt bort metallgjenstandene.

[Et annet toalett er valgt i applikasjonen.](#)

- Kontroller at tre pipetoner høres når smarttelefonen kobles til toalettet.

### Kan ikke koble til toalettet eller betjene toalettet ved hjelp av applikasjonen

[Parkoblingsinformasjonen er ikke registrert på toalettet.](#)

- Foreta parkobling i følgende tilfeller: første gang applikasjonen brukes, når smarttelefonen er erstattet med en ny, når applikasjonen brukes med et annet toalett.

[Smarttelefonen er erstattet med en ny.](#)

- Last ned applikasjonen og utfør parkobling igjen. Legg merke til at data som er lagret med den forrige smarttelefonen ikke kan gjenopprettes.

[Toalettet er allerede tilkoblet en annen smarttelefon.](#)

- Trykk på knappen  (stopp) for å avslutte den gjeldende Bluetooth-tilkoblingen. Start deretter applikasjonen på nytt, og utfør paringen igjen.

[Toalettsetelokket er lukket.](#)

- Åpne toalettsetelokket og start applikasjonen på nytt.

[Mer enn 8 smarttelefoner er paringen.](#)

- Hvis mer enn 8 smarttelefoner er paringen, må smarttelefonen som er paringen før de siste 8 smarttelefonene paringen på nytt.

[Bluetooth-funksjonen på smarttelefonen er slått av.](#)

- Slå på telefonens Bluetooth-funksjon.

## Diverse

---

Det er vanndråper på undersiden av toalettet

[Fuktigheten er for høy, slik at det dannes kondens.](#)

- Tørk av vanndråpene ofte. Ventiler også baderommet tilstrekkelig.
- 

Dyselukkeren lukkes ikke

- Dette er ikke en feil. Dyselukkeren forblir åpen når luktabsorpsjonen pågår, Plasmacluster Ion (toalettskål) eller (rom). Slå av innstillingen ved behov.
- 

Opptatt sete-modus ble avbrutt og tilbakestilt

- Opptatt sete-modus kan bli avbrutt og tilbakestilt på grunn av det elektromagnetiske miljøet.

## Før rengjøring

### ■ Veiledning

Denne delen inneholder generelle veiledninger fra GROHE for rengjøring av produktet. Vær oppmerksom på at enkelte rengjøringsverktøy og -produkter ikke bør brukes.

GROHE anbefaler generelt å bruke flytende universalrengjøringsmiddel til dette produktet.

### Rengjøringsutstyr

#### Myk klut

➤➤ Til toalettsete, lokk, toalett

#### Svamp: Bruk en myk, skummende svamp.

➤➤ Til dysetuppen

#### Toalettbørste (ikke slipende)

➤➤ Til toalettskålen

#### Gummihansker: Brukes for å unngå ru hud på hendene.

➤➤ Brett opp mansjettene på hanskene for å unngå at vann og vaskemiddel kommer inn i dem.

### Vaskemiddel

Ikke-slipende og nøytralt rengjøringsmiddel: Fjerner gulaktig og mørk forurensning fra toalettskålen.

➤➤ Keramikkdeler

#### Merk:

- AQUA CERAMIC er et høyt hydrofilt materiale; forurensninger som er festet til toalettskålen kan nå fjernes lettere. Rengjøring er imidlertid nødvendig. Hvis forurensninger forblir på keramikkflaten eller hvis avføringen er fett, kan de ikke fjernes så lett. Rengjør toalettet med jevne mellomrom. For en full effekt av AQUA CERAMIC, må følgende rengjøringsmidler og verktøy ikke brukes.
  - Sterke alkaliske/sure rensemidler
  - Slipemidler
  - Vannstøtende eller grohemmende rensemidler, eller overflatebelegningsmiddel
  - Rengjøringsverktøy som skader materialoverflaten, for eksempel metalliske eller slipende børster



- Sett [AUTO FLUSH] og [AUTO OPEN/CLOSE] til [OFF] ved rengjøring av toalettet, for å unngå feildeteksjon. ([side 422](#)) ([side 421](#))

## Rengjøring

### ■ Toalettsete, lokk, deksler og fjernkontroll (plastdeler)

Tørk av overflatene med en fuktig, myk klut.

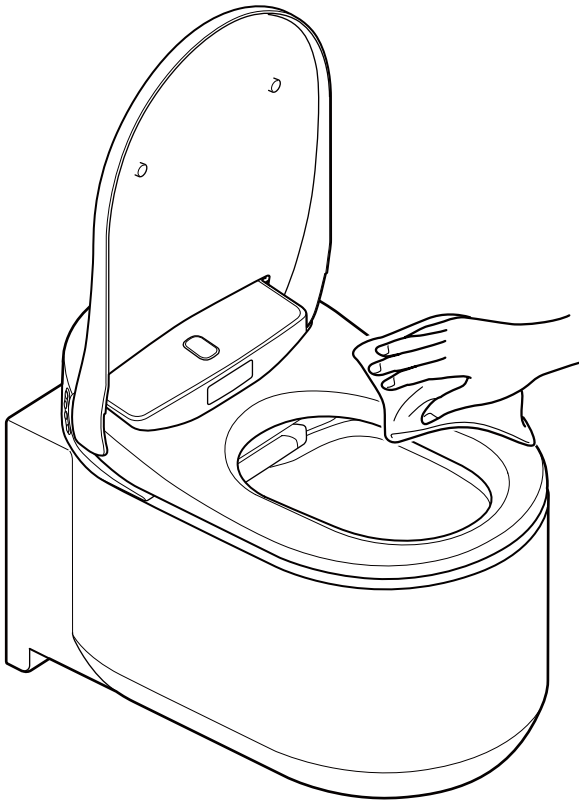

GROHE anbefaler å rengjøre toalettet ofte for å unngå at det samler seg smuss på toalettoverflatene. Ved å tørke av med en fuktig klut, unngår man også at det dannes statisk elektrisitet som kan tiltrekke seg støvpartikler som forårsaker mørke smussdannelser.

#### Merk:

- Ikke bruk en tørr klut eller toalettpapir til å tørke av overflatene. Det kan føre til riper.
- Slå av strømmen til toalettet når fjernkontrollen rengjøres, for å unngå feildeteksjon.

## ■ Fjerne lokket for rengjøring

Setelokket kan enkelt fjernes. Dette er nyttig ved rengjøring av hengslene, som vanligvis er skjult, eller ved rengjøring av hele setelokket.

### Merk:

- Slå av strømmen til toalettet når toalettsetelokket fjernes. Hvis dette ikke gjøres, kan det føre til skade på de innvendige delene i toalettseteenheten.

## Fjerne toalettsetelokket

1. Slå av strømmen til toalettet ved å trykke på strømknappen på toalettet. ([side 408](#))

### Merk:

- Bruk ikke for mye makt på setelokket. Det kan føre til skade.
- Unngå å åpne toalettsetet mens setelokket er fjernet. Det kan føre til riper eller skade på toalettsetet.
- Ikke bruk toalettet når setelokket er fjernet.

2. Åpne setelokket.

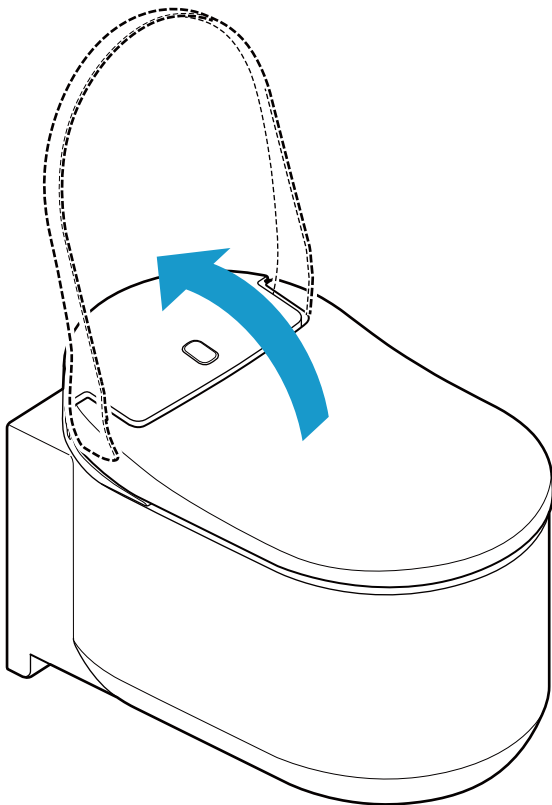



3. Skyv låsene på begge sider av setelokket oppover.

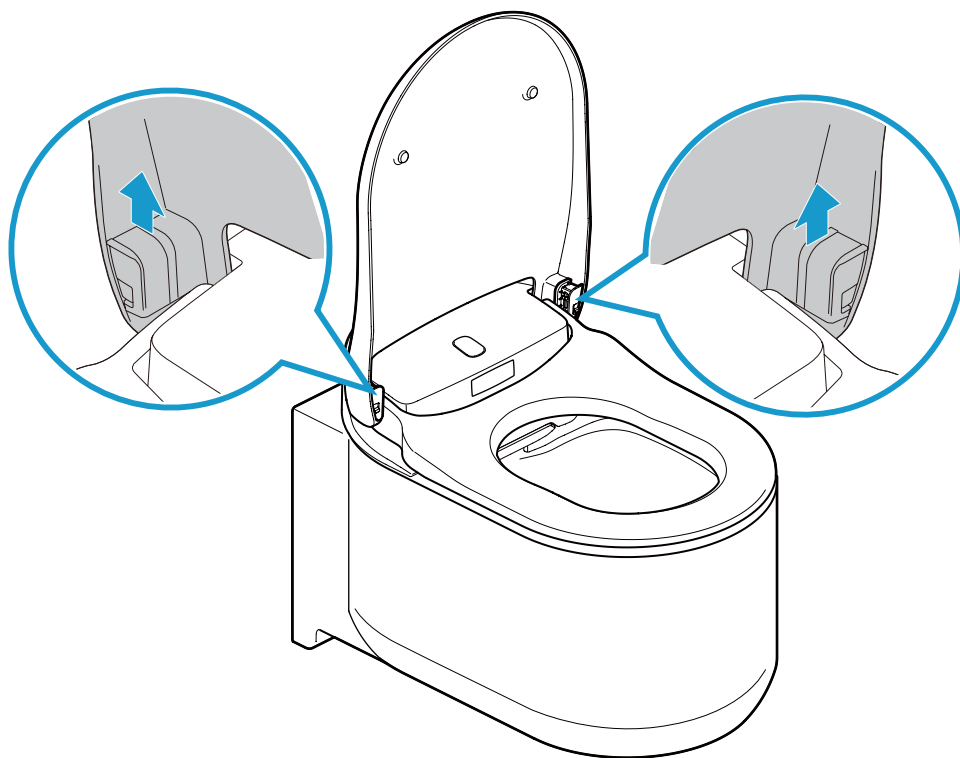

4. Lukk setelokket.

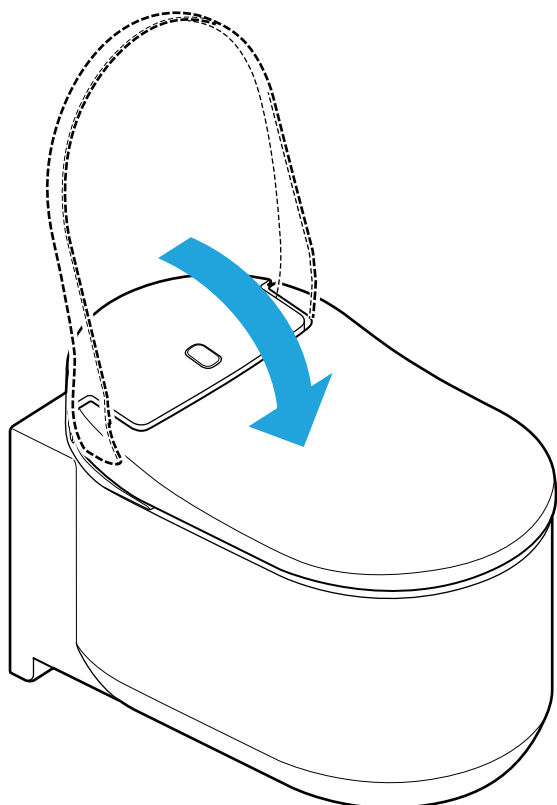

5. Løft opp setelokket med begge hendene.

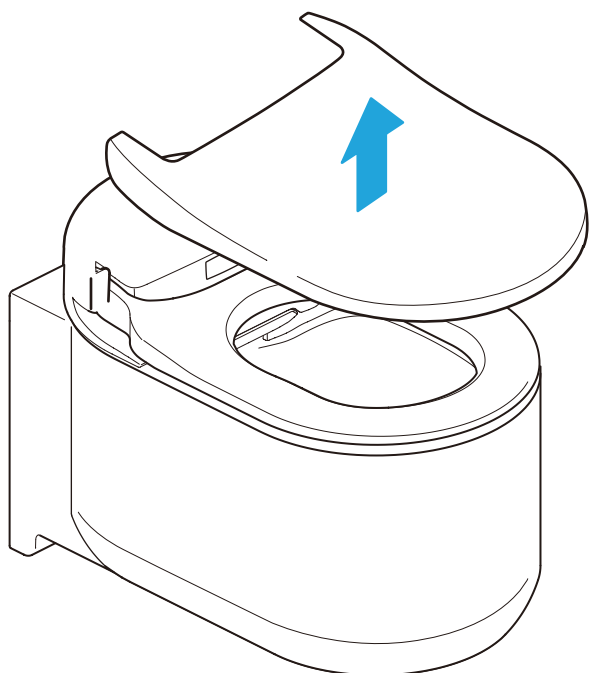

## Montere toalettsetelokket

---

1. Sett setelokket på toalettet.

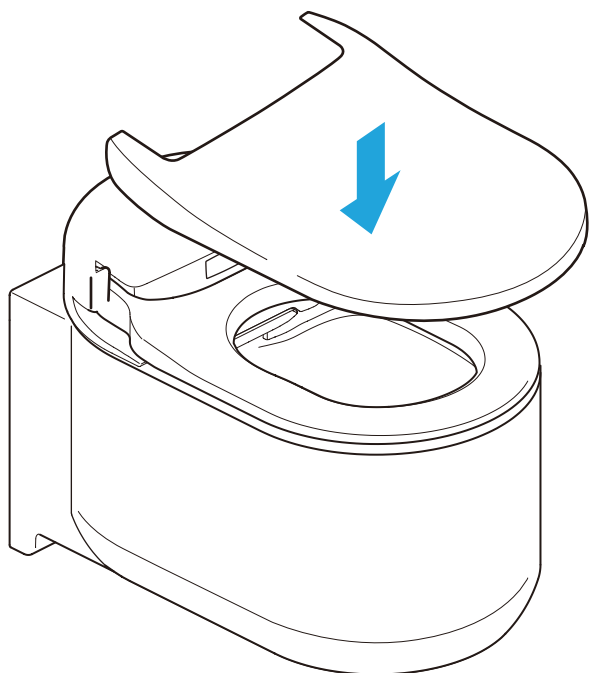

2. Åpne setelokket.

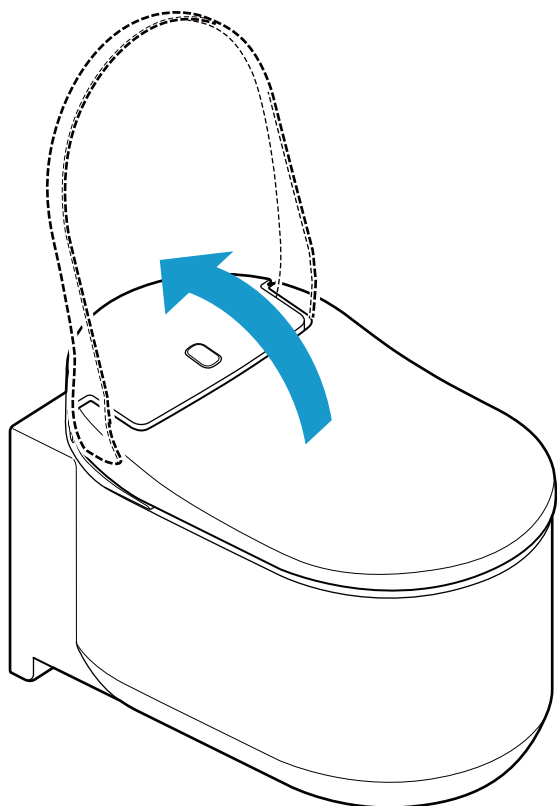

3. Skyv låsene nedover. Kontroller at låsene sitter som de skal.  
En klukkelyd høres når de låses på plass. Kontroller at låsene sitter som de skal.

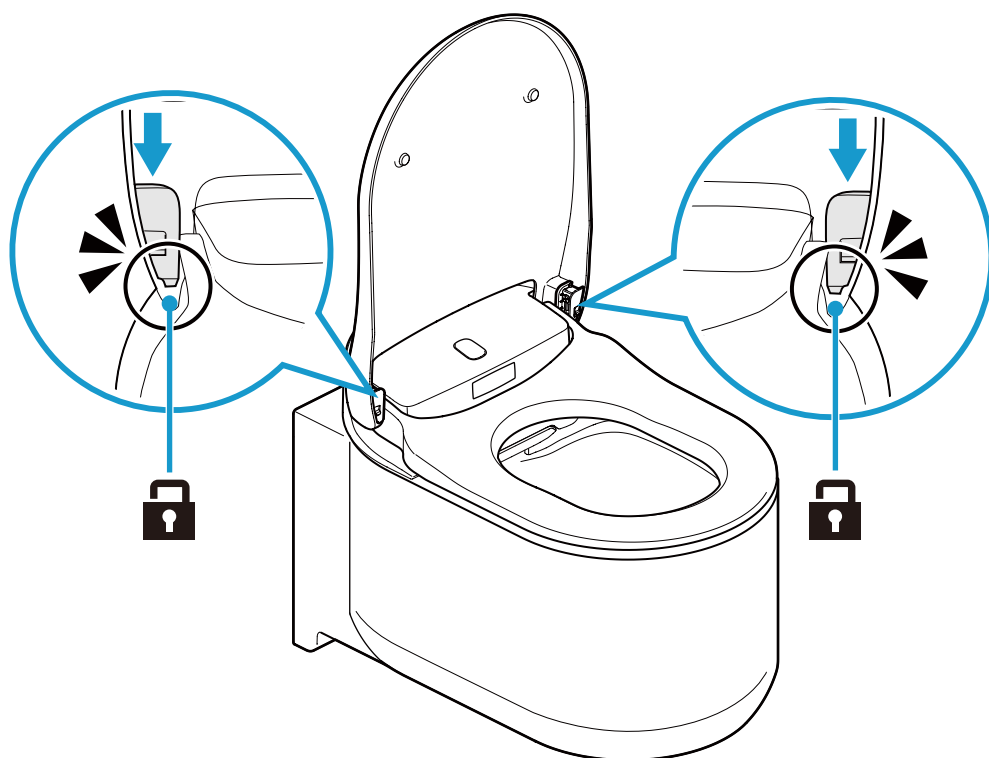

4. Slå på strømmen til toalettet ved å trykke på strømknappen på toalettet.

## ■ Toalettskål (keramikkdeler)

Toalettskålens øvre og indre overflate er behandlet med et spesialbelegg som heter AQUA CERAMIC.

- Rengjør skålen med vann eller lunkent vann og en myk børste eller svamp fuktet med nøytralt vaskemiddel.

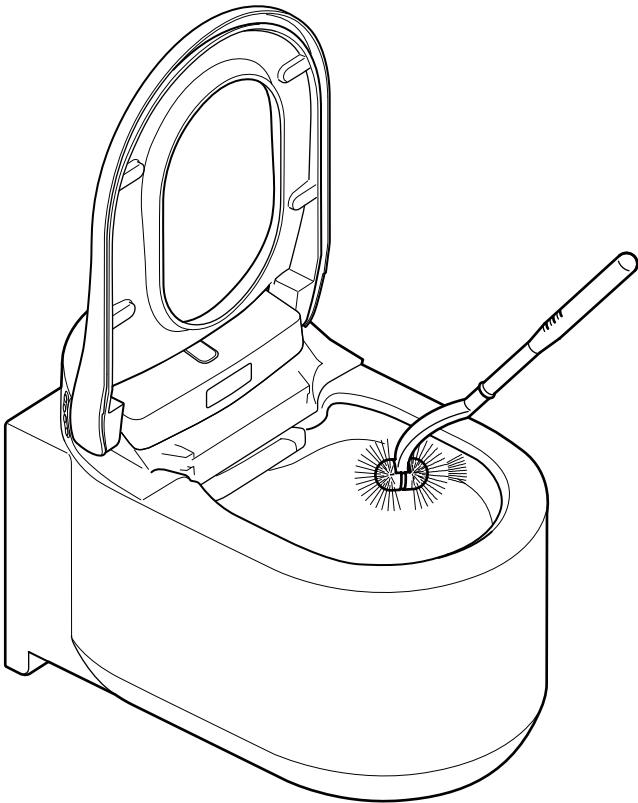

### Merk:

- Bruk ikke klorinholdige vaskemidler, syreholdige vaskemidler eller desinfeksjonsmidler. Gass fra slike midler kan føre til skade på produktet eller forårsake feil.
- Ikke bruk svært varmt vann. Det kan skade toalettet.
- Ikke bruk slipende børste eller vaskemiddel. Det fører til at Hyper Clean-overflatens virkning svekkes.

## ■ Dyselukker/luftfilter

### Rengjøre dyselukkeren

**Merk:**

- Unngå å tørke av med en tørr klut eller toalettpapir. Det forårsaker riper.
- Unngå å bruke slipende børste eller vaskemiddel.
- Legg merke til at dyselukkeren har en øvre og en nedre del.
- Bruk ikke for mye makt på dyselukkeren. Det kan føre til skade.

Dyselukkeren kan fjernes for enkel rengjøring. Se illustrasjonen nedenfor.

1. Følg fremgangsmåten i "Rengjøre dysen manuelt" for å åpne dyselukkeren. ([side 450](#))
2. Fjern dyselukkeren

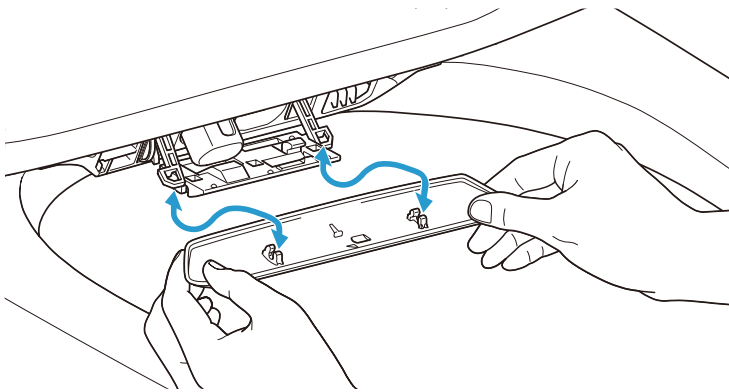

3. Rengjør dyselukkeren med en myk klut.
4. Fest dyselukkeren. Den vil klikke når den er installert i sikret posisjon.
5. Følg fremgangsmåten i "Rengjøre dysen manuelt" for å lukke dyselukkeren. ([side 450](#))

## Rengjøre luftfilteret

1. Følg fremgangsmåten i "Rengjøre dysen manuelt" for å åpne dyselukkeren. ([side 450](#))
2. Trekk ut luftfilteret.

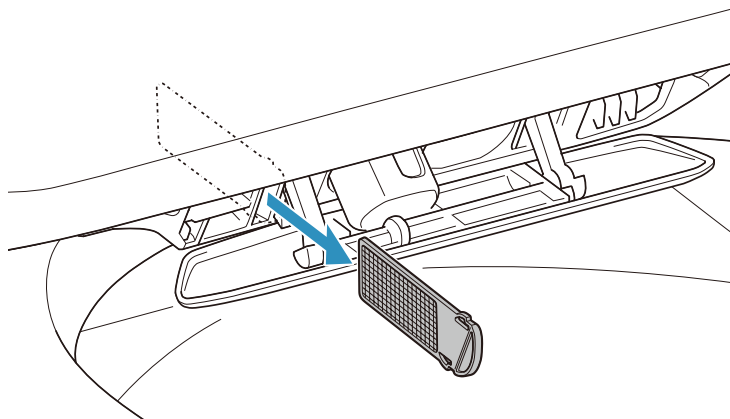

3. Rengjør luftfilteret med rennende vann.
4. Tørk luftfilteret og skyv det inn i sporet.

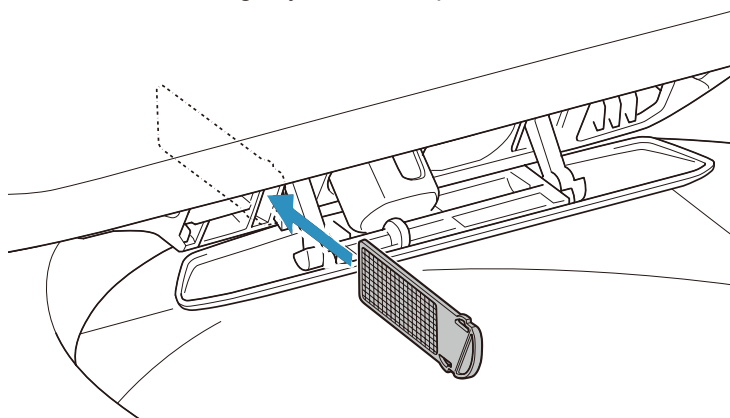

5. Følg fremgangsmåten i "Rengjøre dysen manuelt" for å lukke dyselukkeren. ([side 450](#))

## ■ Dyse

### Rengjøre dysen med fjernkontrollen

---

Følg fremgangsmåten nedenfor for å rengjøre dysen med fjernkontrollen mens du bruker toalettet (sitter på setet).

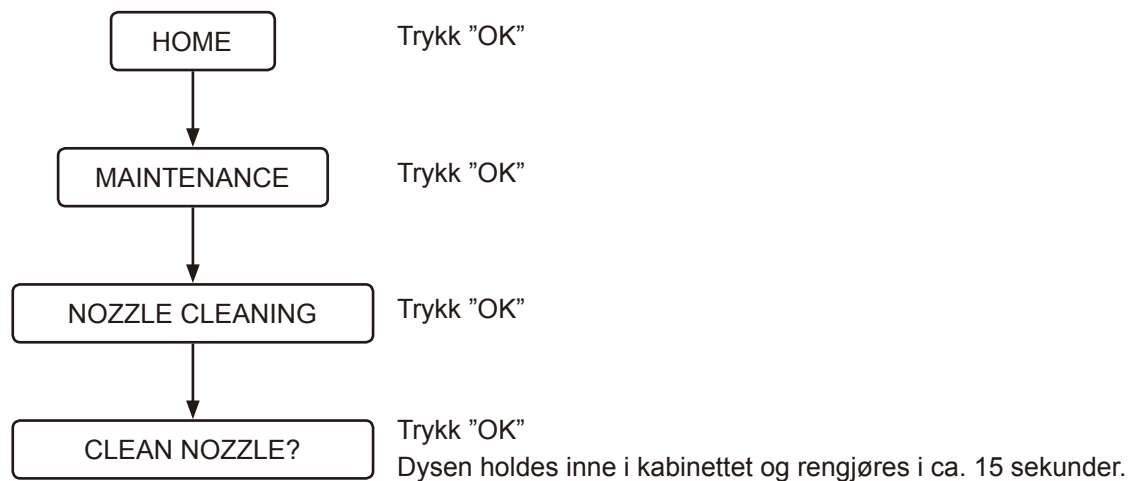

## Rengjøre dysen manuelt

Du kan rengjøre dysen manuelt (ved å skrubbe delen med en svamp for å fjerne flekker osv.). Følg fremgangsmåten nedenfor for å skyve ut dysen for rengjøring.

1. Sett [AUTO FLUSH] og [AUTO OPEN/CLOSE] til [OFF] for å deaktivere disse funksjonene. ([side 422](#)) ([side 421](#))
2. Løft seteløkket og setet.
3. Følg prosedyrene nedenfor.

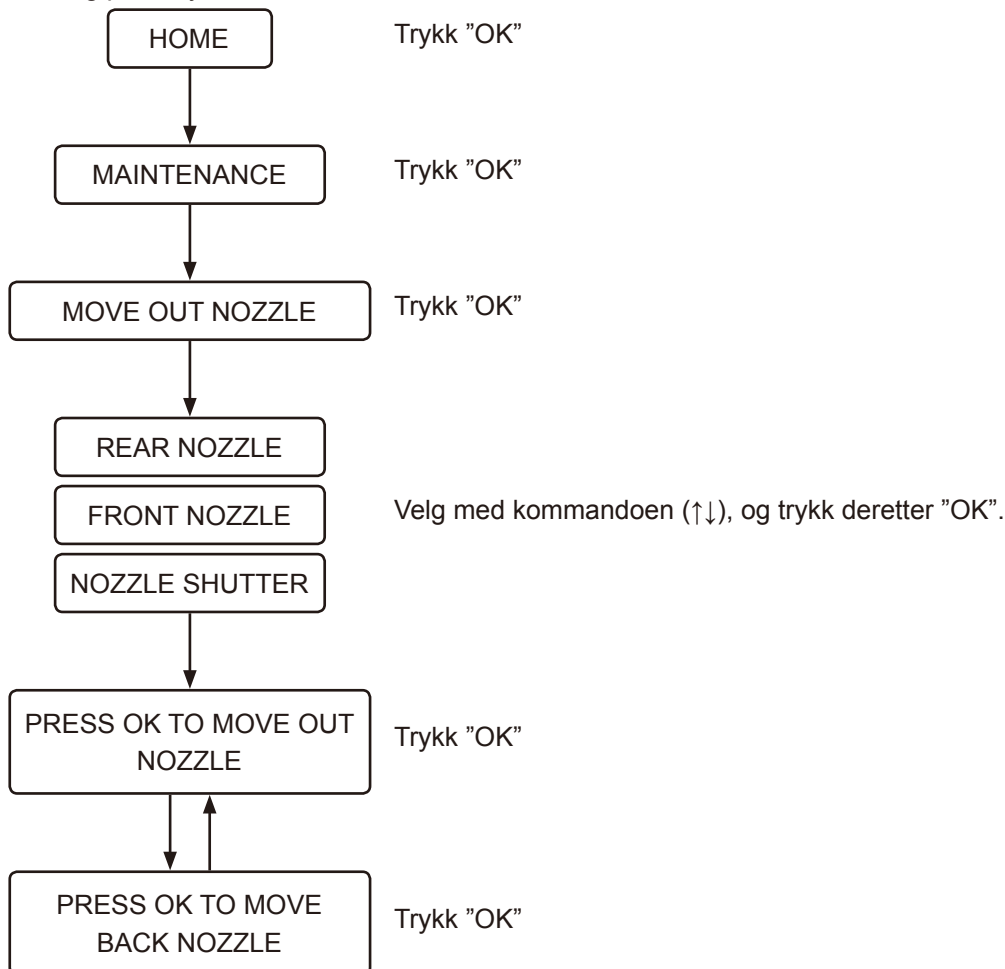

4. Rengjør dysene.
5. Tilbakestill innstillingene for [AUTO FLUSH] og [AUTO OPEN/CLOSE]. ([side 422](#)) ([side 421](#))

### Merk:

- Bruk ikke for mye makt på dysene. Det kan føre til skade.
- Ikke trekk eller skyv på dysene. Dysen trekkes ikke inn, og feil kan oppstå.  
Hvis du skyver eller trekker i dysene ved en feil, slår du av strømmen til toalettet ved å trykke på strømknappen, og venter 10 sekunder før du slår på strømmen igjen.



## ■ Kundeservice

### 1. Før du kontakter en profesjonell reparatør

---

Hvis problemene ikke kan løses ved å følge trinnene i "Feilsøking" ([side 432](#)), kontakter du GROHE for flere instruksjoner. GROHE må også kontaktes i følgende situasjoner.

- Hvis du har spørsmål som ikke er besvart i denne håndboken.
- Hvis strømledningen er skadet.
- Hvis strømledningen overopphetes.

Hvis det ikke gjøres noe med de ovennevnte tilstandene, kan en uventet ulykke oppstå. Kontakt GROHE.

#### Merk:

- Produktet må aldri demonteres eller modifiseres. Det kan føre til elektrisk støt, brann og/eller personskade. Demontering av produktet fører dessuten til at garantien blir ugyldig.
- Hvis det lekker vann fra seteenheden eller vannforsyningssystemet, slår du av strømmen til toalettet ved å trykke på strømknappen på toalettet for å unngå elektrisk støt, brann eller oversvømmelse.
- Hvis seteenheden eller strømledningen er skadet (unormal støy, lukt, røyk, høye temperaturer, spraking eller vannlekkasje forekommer), slår du av strømmen til toalettet ved å trykke på strømknappen på toalettet umiddelbart, og sørger for å få den aktuelle delen reparert. Bruk aldri defekte deler. Det kan føre til elektrisk støt eller brann.

### 2. Se garantikortet

---

Dette produktet leveres med et garantikort. Les garantivilkårene nøye. Du finner dem på garantikortet som følger med produktet. Oppbevar kjøpsdokumentasjonen (for eksempel kvitteringen fra GROHE-forhandleren) lett tilgjengelig.

Garantiperiode: 2 år fra kjøpsdato (pluss ytterligere ett år ved registrering av produktet)

Les garantivilkårene for å finne ut hvilke deler som dekkes av garantien og hvilke deler som ikke er dekket av garantien.

### 3. Reparasjoner

---

IKKE TA MED PRODUKTET TILBAKE TIL BUTIKKEN HVIS DU HAR SPØRSMÅL ELLER HVIS DELER MANGLER ELLER ER SKADET. KONTAKT DIN LOKALE KUNDESERVICE-REPRESENTANT. VI KAN IVARETA ETHVERT SPØRSMÅL ELLER PROBLEM DU MÅTTE HA.

#### Innenfor garantiperioden

Sørg for at følgende informasjon er tilgjengelig ved forespørsler om garantiservice.

#### Utenfor garantiperioden

Hvis det utføres service utenfor garantiperioden, må servicekostnadene dekkes av eieren av produktet. Servicekostnader omfatter teknisk servicearbeid, reiseutgifter og kostnader til deler.

#### Opplysninger du må oppgi

1. Dine kontaktopplysninger (f.eks. navn, adresse, telefonnummer)
2. Serienummer  
(Se etiketten på baksiden av produktet.)
3. Installasjonsdato  
(Se garantikortet.)
4. Årsaken til serviceforespørselen

Pure Freude  
an Wasser

**GROHE**  

**D**

+49 571 3989 333  
helpline@grohe.de

**A**

+43 1 68060  
info-at@grohe.com

**AUS**

+ (61) 1300 54945  
grohe\_australia@lixil.com

**B**

+32 16 230660  
info.be@grohe.com

**BG**

+359 2 9719959  
grohe-bulgaria@grohe.com

**BR**

0800 770 1222  
falecom@grohe.com

**CAU**

+99 412 497 09 74  
info-az@grohe.com

**CDN**

+1 888 6447643  
info@grohe.ca

**CH**

+41 44 877 73 00  
info@grohe.ch

**CN**

+86 4008811698  
info.cn@grohe.com

**CY**

+357 22 465200  
info@grome.com

**CZ**

+358 942 451 390  
grohe-cz@grohe.com

**DK**

+45 44 656800  
grohe@grohe.fi

**E**

+34 93 3368850  
grohe@grohe.es

**EST**

+372 6616354  
grohe@grohe.ee

**F**

+33 1 49972900  
sav-fr@grohe.com

**FIN**

+358 942 451 390  
grohe@grohe.fi

**GB**

+44 871 200 3414  
info-uk@grohe.com

**GR**

+30 210 2712908  
nsapountzis@ath.forthnet.gr

**H**

+36 1 2388045  
info-hu@grohe.com

**HK**

+852 2969 7067  
info@grohe.hk

**I**

+39 2 959401  
info-it@grohe.com

**IND**

+91 1800 102 4475  
customercare.in@grohe.com

**IS**

+354 515 4000  
jonst@byko.is

**J**

+81 3 32989730  
info@grohe.co.jp

**KZ**

+7 727 311 07 39  
info-cac@grohe.com

**LT**

+372 6616354  
grohe@grohe.ee

**LV**

+372 6616354  
grohe@grohe.ee

**MAL**

info-malaysia@grohe.com

**MX**

01800 8391200  
pregunta@grohe.com

**N**

+47 22 072070  
grohe@grohe.no

**NL**

+31 79 3680133  
vragen-nl@grohe.com

**NZ**

technicalenquiries@paterson  
trading.co.nz

**P**

+351 234 529620  
commercial-pt@grohe.com

**PL**

+48 22 5432640  
biuro@grohe.com.pl

**RI**

0-800-1-046743  
customercare-  
indonesia@asia.lixil.com

**RO**

+40 21 2125050  
info-ro@grohe.com

**ROK**

+82 2 1588 5903  
info-singapore@grohe.com

**RP**

+63 2 8938681

**RUS**

+7 495 9819510  
info@grohe.ru

**S**

+46 771 141314  
grohe@grohe.se

**SGP**

+65 6311 3611  
info-singapore@grohe.com

**SK**

+420 277 004 190  
grohe-cz@grohe.com

**T**

+66 21681368  
(Haco Group)  
info@haco.co.th

**TR**

+90 216 441 23 70  
GroheTurkey@grome.com

**UA**

+38 44 5375273  
info-ua@grohe.com

**USA**

+1 800 4447643  
us-customerservice@grohe.com

**VN**

+84 90 9694768  
+84 90 9375068  
info-vietnam@grohe.com

**AL**

**BiH**

**HR**

**KS**

**ME**

**MK**

**SLO**

**SRB**

+385 1 2911470  
adria-hr@grohe.com

**Eastern Mediterranean,  
Middle East - Africa  
Area Sales Office:**

+357 22 465200  
info@grome.com

**IR**

**OM**

**UAE**

**YEM**

+971 4 3318070  
grohedubai@grome.com

**Far East Area Sales Office:**

+65 6311 3600  
info@grohe.com.sg

**Latin America:**

+52 818 3050626  
pregunta@grohe.com

[www.grohe.com](http://www.grohe.com)

2016/09/28

## Esittely

### Tietoa tästä käyttöoppaasta

|                         |     |
|-------------------------|-----|
| Lue ennen käyttöä ..... | 456 |
|-------------------------|-----|

### Hallinta ja painikkeet

|                   |     |
|-------------------|-----|
| Pääyksikkö.....   | 457 |
| Kaukosäädin ..... | 458 |

## Käyttöohjeet

### Yleiskäyttö

|  |     |
|--|-----|
| Näyttöluettelo.....                                      | 460 |
| Perustoiminnot.....                                      | 462 |
| Pesu suihkulla (etupainikkeiden käyttö).....             | 465 |
| Kuivaus lämpimällä ilmalla (etupainikkeiden käyttö)..... | 467 |
| Älypuhelimien käyttö (iOS ja Android) .....              | 468 |

### Asetukset

|  |     |
|--|-----|
| Automaattinen istuimen/kannen avaus- ja sulkemistoiminto .....   | 470 |
| Automaattihuuhtelu (VALINNAINEN).....  | 471 |
| Esihuuhtelu (VALINNAINEN).....   | 472 |
| Yövalo toiminto .....  | 473 |
| Plasmacluster® -ioni.....  | 474 |
| Plasmacluster® -ioni sinistä valoa varten (WC-kulho).....  | 477 |
| Hajunpoistotoiminto Hajunpoistotoiminto aktivoituu automaattisesti, kun istuimen kansi aukeaa, tai kun käyttäjä istuu istuimelle. .... | 477 |
| Painikkeen käyttöäni.....  | 478 |
| Kielen vaihtaminen .....   | 479 |
| Oletusasetusten palauttaminen .....  | 479 |
| Virrankatkaisunäyttö .....   | 480 |
| Pariliitos .....   | 480 |

## Ongelmanratkaisu

### Ongelmanratkaisu

|  |     |
|--|-----|
| Kaikki toiminnot.....  | 481 |
| Pesu.....  | 482 |
| Hajunpoisto.....   | 483 |
| Automaattihuuhtelu.....  | 483 |
| Kuivain .....  | 484 |
| Automaattinen istuimen/kannen avaus- ja sulkemistoiminto ..... | 485 |
| Plasmaclusterioni (WC-kulho) .....                             | 485 |
| Plasmaclusterioni (huone) .....                                | 486 |
| Kalkinpoisto .....   | 486 |
| Älypuhelinsovellus .....                                       | 487 |
| Sekalaista .....   | 488 |

## Puhdistaminen

### Ennen puhdistamista

|              |     |
|--------------|-----|
| Ohjeet ..... | 489 |
|--------------|-----|

### Puhdistaminen

|  |     |
|--|-----|
| WC-istuin, kansi, suoja ja kaukosäädin (muoviosat) ..... | 490 |
| Kannen irrottaminen puhdistusta varten .....             | 491 |
| WC-kulho (keraamiset osat) .....                         | 495 |
| Suulakkeen suljin / ilmansuodatin.....                   | 496 |
| Suulake.....   | 498 |

## Asiakaspalvelu

|                     |     |
|---------------------|-----|
| Asiakaspalvelu..... | 500 |
|---------------------|-----|

## Tietoa tästä käyttöoppaasta

### ■ Lue ennen käyttöä

Varmistuaksesi tuotteen oikeasta käytöstä lue tämä käyttöopas ja painettu ”PIKA-ALOITUSOPAS” huolellisesti. Painetun ”PIKA-ALOITUSOPPAAN” (toimitetaan mukana) turvallisuusohjeiden noudattamatta jättäminen voi joissakin tapauksissa aiheuttaa vakavia onnettomuuksia.

Kaikki nämä ohjeet ovat erittäin tärkeitä turvallisuudelle, ja niitä on noudatettava tarkasti.

Onnettomuuden tapahtuessa virheellisen käytön seurauksena GROHE ei ota mitään vastuuta vahingoista.

### ⚠ Huomioi:

Alueilla, joissa karbonaattikovuus ylittää 18° dH (KH), on käytettävä vedensuodatusjärjestelmää, jossa on vedenpehmentin. Voit tiedustella karbonaattikovuutta paikalliselta vesilaitokselta.

Varmistaaksesi tuotteen pitkän käyttöiän:

- Suorita kalkinpoisto 3 vuoden välein. (Osta erikseen myytävä kalkinpoistopakkaus. Tuotenumero on 46978001.)
- Vaihda suuttimen kärki 3 vuoden välein. (Suuttimen kärki sisältyy kalkinpoistopakkaukseen. Osta erikseen myytävä kalkinpoistopakkaus. Tuotenumero on 46978001.)

## Hallinta ja painikkeet

### ■ Pääyksikkö

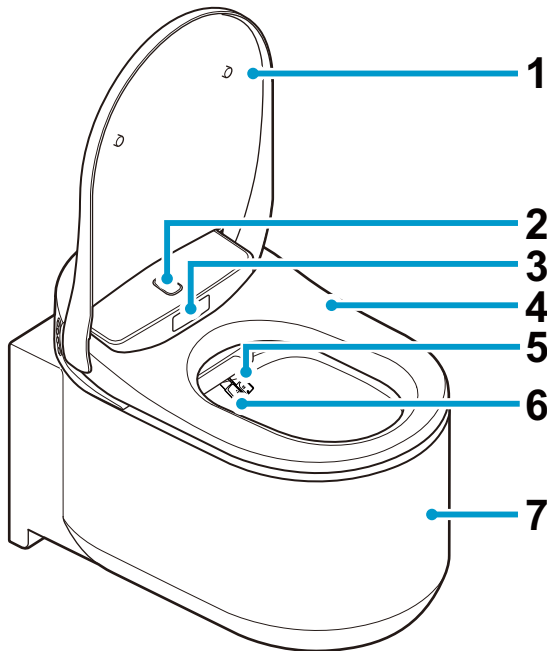

1 WC-istuimen kansi

2 Ylävartaloanturi

3 Alavartaloanturi

4 WC-istuin

5 Suutin (takapesuun)

6 Suutin (alapesuun)

7 WC-kulho

8 Toimintopainikkeet

♂ : Alapesu (naisille)

♂ : Takapesu

⊕ : Suihkun voimakkuuden säätö

⊖ : Suihkun voimakkuuden säätö

9 Kalkinpoistoaineen tulo

10 Virtapainike

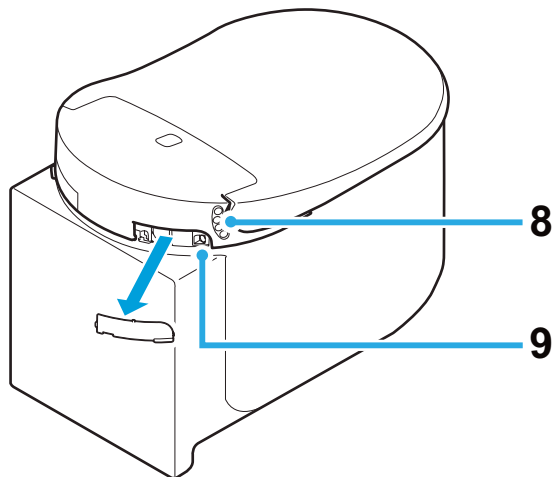

#### Huom.:

- Huuhtelee WC manuaalisesti painamalla seinällä olevaa huuhtelupainiketta.

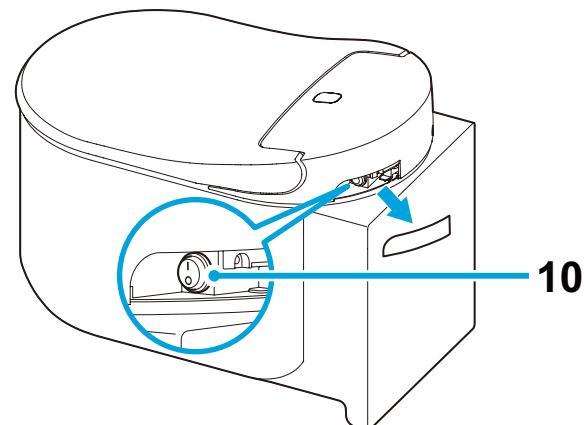

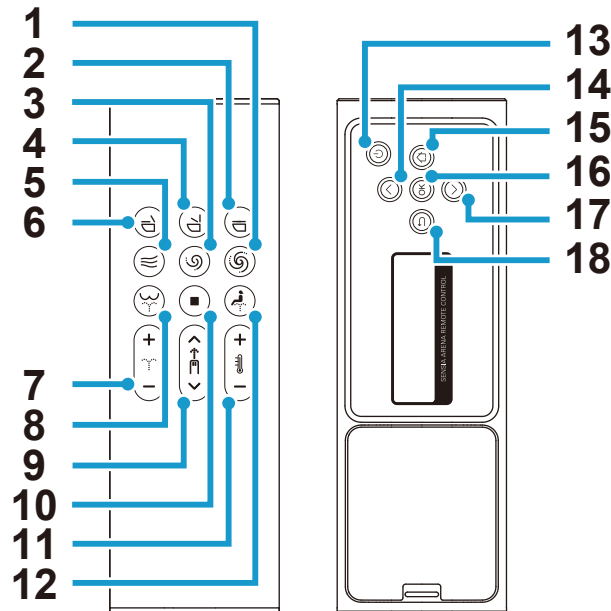

## ■ Kaukosäädin



- |   |   |    |   |
|---|---|----|---|
| 1 | Huuhtelu (suuri) -painike *             | 10 | Pysäytyspainike                         |
| 2 | WC-istuimen ja kannen sulkemispainike   | 11 | Veden/kuivaimen lämpötilan säätöpainike |
| 3 | Huuhtelu (pieni) -painike *             | 12 | Alapesu (naisille) -painike             |
| 4 | WC-istuimen ja kannen avauspainike      | 13 | Virtapainike                            |
| 5 | Kuivainpainike                          | 14 | Ylös-painike                            |
| 6 | WC-istuin kiinni ja kansi auki -painike | 15 | Kotipainike                             |
| 7 | Suihkun voimakkuuden säätöpainike       | 16 | OK-painike                              |
| 8 | Takapesu-painike                        | 17 | Alas-painike                            |
| 9 | Suuttimen asennon säätöpainike          | 18 | Takaisin-painike                        |

\* Nämä painikkeet toimivat vain, kun automaattisen huuhtelun asennuspakkauksella (myydään erikseen) varustettu GROHE-säiliö on asennettu yhdessä tämän laitteen kanssa.

### Huom.:

- "Virrankatkaisunäyttö" tulee näkyviin, kun virta sammutetaan painamalla kaukosäätimen  (virta) -painiketta yli 2 sekunnin ajan.
- Jos kaukosäädin on 30 sekuntia käyttämättä, näyttö sammuu ja siirtyy valmiustilaan. Valmiustila peruutetaan automaattisesti, kun kaukosäädintä käytetään.
- Kun takanäyttö on käytössä, etupainikkeet lakkaavat toimimasta virhetoiminnan estämiseksi.
- Kun  (takapesu) -painiketta painetaan 2 kertaa, pesutilaksi asetetaan "WIDE". Kun sitä painetaan 3 kertaa, pesutilaksi asetetaan "NARROW".  
[WIDE]: Suutin siirtyy edestakaisin pesten laajalta alueelta.  
[NARROW]: Suutin siirtyy edestakaisin kapeammalla alueella.
- Kun  (etupesu) -painiketta painetaan 2 kertaa, pesutilaksi asetetaan "WIDE". Kun sitä painetaan 3 kertaa, pesutilaksi asetetaan "SUPER WIDE".  
[WIDE]: Suutin siirtyy edestakaisin pesten laajalta alueelta.  
[SUPER WIDE]: Suutin siirtyy edestakaisin leveämmällä alueella.



## Paristojen asettaminen ensimmäistä kertaa

1. Aseta 2 AAA-paristoa kaukosäätimeen.
2. [WELCOME] näkyy 2 sekunnin ajan ja GROHE-logo vilkkuu sinisenä 3 kertaa.
  - \* Käynnistä WC, kun [DURING THE POWER-OFF. PRESS THE POWER BUTTON] tulee näkyviin. Se näkyy, kun WC-istuin on sammutettuna.
3. [TO PAIR, BRING REMOTE NEAR TO TOILET AND PRESS OK] tulee näkyviin. Vie kaukosäädin WC-istuimen lähelle ja paina "OK".
4. Kun pariliitos on valmis, [SUCCESS] tulee näkyviin ja GROHE-logo vilkkuu sinisenä 3 kertaa.
5. Palaa aloitusnäytölle painamalla mitä tahansa painiketta.
  - \* Kytke takanäyttö päälle painamalla mitä tahansa kaukosäätimen takana olevaa painiketta. Jos takaosan painikkeita ei käytetä 30 sekuntiin, takanäyttö sammuu automaattisesti.

## Kaukosäätimen paristojen vaihtaminen

Vaihda paristot uusiin, kun -logo vilkkuu oranssina tai punaisena ja takanäytössä näkyy viesti [REPLACE THE BATTERY]. Mitkään painikkeet eivät toimi viestien näkyessä.

1. Irrota kaukosäädin pidikkeestään.

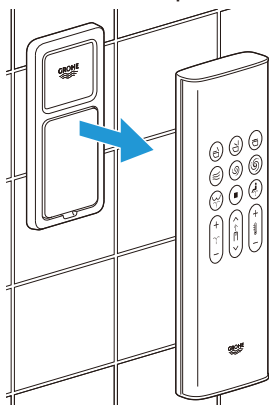

2. Poista takakansi ja vaihda vanhojen paristojen tilalle kaksi uutta 1,5 V:n AAA -alkaliparistoa.

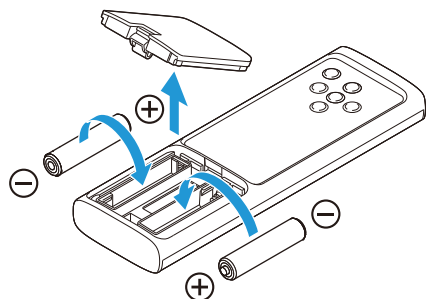

3. Kiinnitä takakansi takaisin ja aseta kaukosäädin pidikkeeseen.

### Huom.:

- -logo vilkkuu oranssina, kun akun varaustaso on 20 % ja punaisena, kun akun varaustaso on 10 %.

Yleiskäyttö

■ Näyttöluettelo

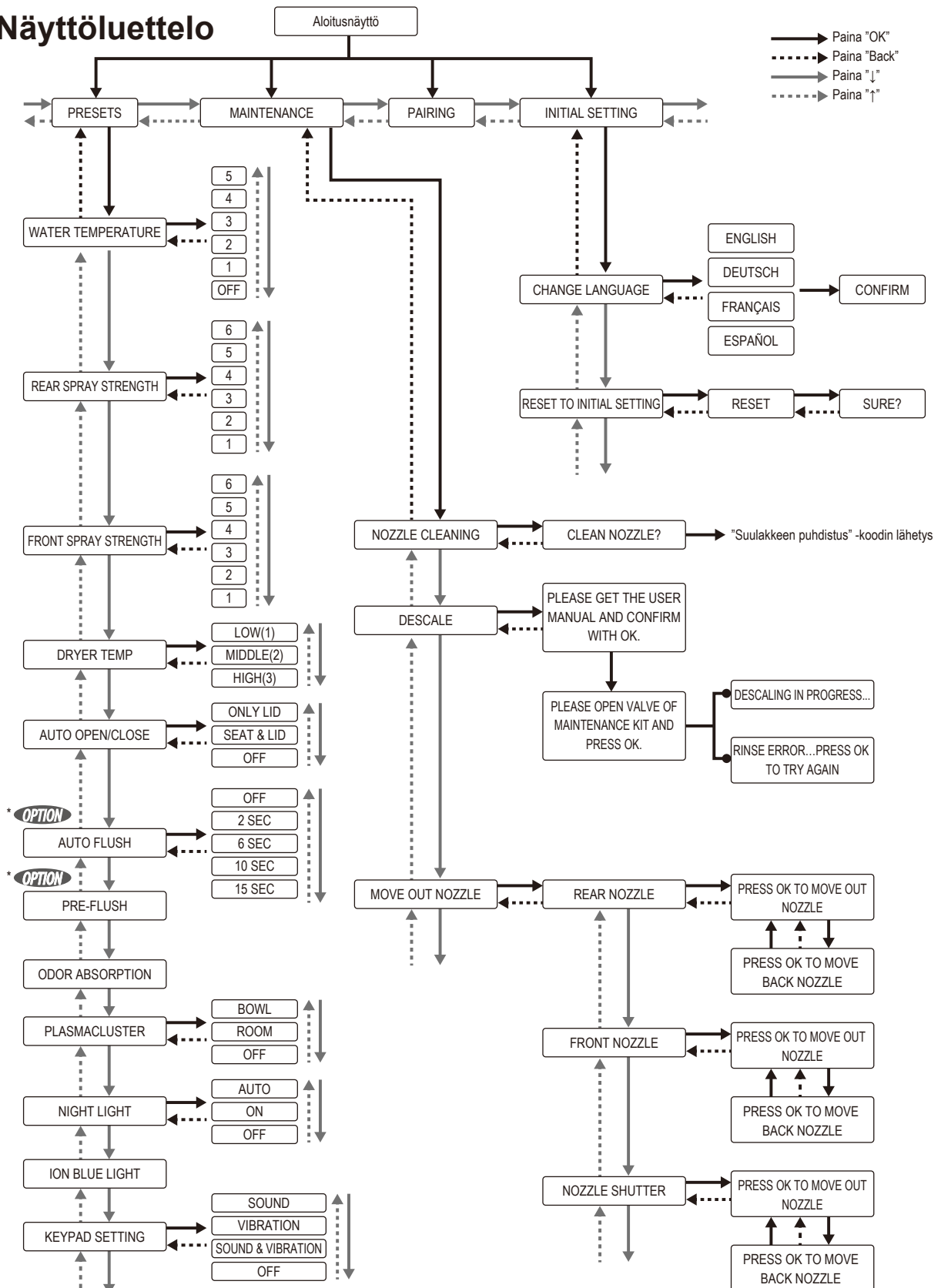

\* **OPTION** Toiminto on valittavissa vain, kun automaattisen huuhtelun asennuspakkauksella (myydään erikseen) varustettu GROHE-säiliö on asennettu yhdessä tämän laitteen kanssa.

## Virheilmoitus

---

DURING THE POWER-OFF.  
PRESS THE POWER BUTTON.

SENSIA ARENA REMOTE CONTROL

PLEASE DESCALE

SENSIA ARENA REMOTE CONTROL

REPLACE THE BATTERY

SENSIA ARENA REMOTE CONTROL

CAN NOT CONNECT WITH THE  
TOILET. POWER ON AND OPERATE  
NEAR THE TOILET.

SENSIA ARENA REMOTE CONTROL

RINSE ERROR...  
PRESS OK TO TRY AGAIN

SENSIA ARENA REMOTE CONTROL

## ■ Perustoiminnot

1. Seiso WC-istuimen edessä.  
WC-istuimen kansi avautuu automaattisesti.

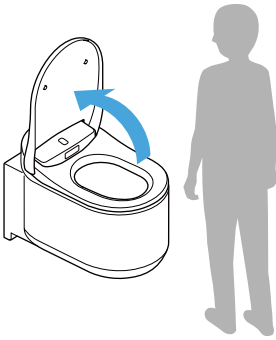

### Huom.:

- Istuin aukeaa painamalla  (WC-istuin ja kansi auki) -painiketta.
- Jos huonelämpötila on yli 30 °C, kuten esimerkiksi kesällä, anturi ei välttämättä havaitse ihmisiä. Varmista, että kylpyhuoneessa on riittävä ilmanvaihto tai yritä liikuttaa vartaloasi.

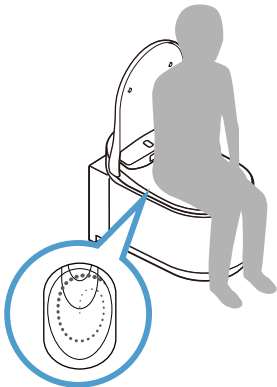

2. Istu WC-istuimelle. Hajuimu käynnistyy.  
Kun istut istuimella, pieni määrä vettä huuhtelee kulhon tahrojen kertymän minimoimiseksi.



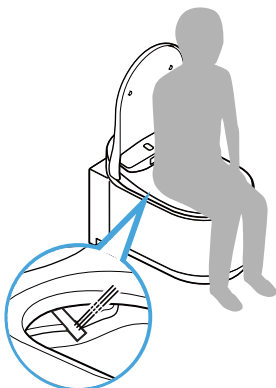

3. Paina  (takapesu) -painiketta tai  (etupesu naisille) -painiketta käynnistääksesi pesun.



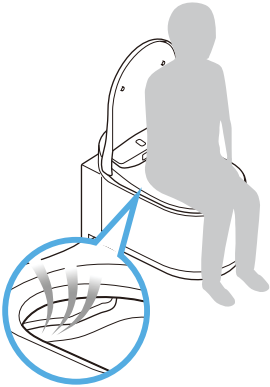

Lopeta pesu painamalla  (pysäytys) -painiketta.

4. Paina  (kuivain) -painiketta kuivataksesi lämpimällä ilmalla. Lopeta kuivaaminen painamalla  (pysäytys) -painiketta.

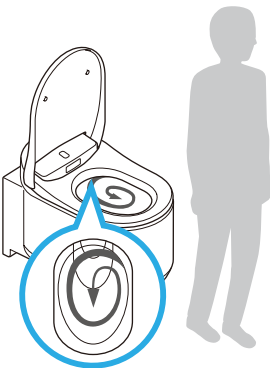

5. WC:n käyttämisen jälkeen (kun käyttäjä nousee WC-istuimelta)
- Automaattihuuhtelu: Huuhtelu alkaa automaattisesti.
  - Etähuuhtelu: Paina  (huuhtelu/suuri) -painiketta tai  (huuhtelu/pieni) -painiketta.
  - Manuaalinen huuhtelu: Paina seinällä olevaa huuhtelupainiketta.

**Huom.:**

- Esihuuhtelu ja automaattinen huuhtelu ovat käytettävissä vain, kun automaattisen huuhtelun asennuspakkauksella (myydään erikseen) varustettu GROHE-säiliö on asennettu yhdessä tämän laitteen kanssa.
-  Kaukosäätimen/ -painikkeet toimivat vain, kun automaattisen huuhtelun asennuspakkauksella (myydään erikseen) varustettu GROHE-säiliö on asennettu yhdessä tämän laitteen kanssa.

## 6. Poistu WC:stä.

WC-istuimen kansi sulkeutuu. WC-istuimen kansi sulkeutuu automaattisesti noin 1 minuutin kuluttua WC:stä poistumisen jälkeen.

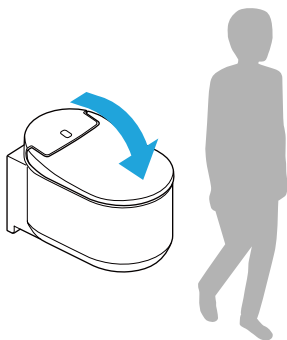
**Huom.:**

- Kansi ja istuin sulkeutuvat painamalla  (WC-istuin ja kansi kiinni) -painiketta.

## ■ Pesu suihkulla (etupainikkeiden käyttö)

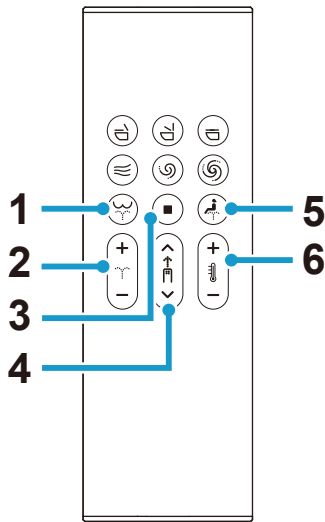

- 1 (takapesu)-painike: Pesee takaa
- 2 (suihkun voimakkuuden säätö) -painike: Säättää suihkun painetta (6 tasoa) pesun aikana
- 3 (pysäytys)-painike: Pysäyttää pesun
- 4 (suuttimen asennon säätö) -painike: Säättää suuttimen asennon (5 asentoa: oletus/2 asentoa eteenpäin/2 asentoa taaksepäin) pesun aikana
- 5 (etupesuu naisille) -painike: Pesee edestä
- 6 (veden lämpötilan säätö) -painike: Säättää veden lämpötilaa (6 tasoa: pois (veden lämpö), Matala (noin 28°C) – Korkea (noin 40°C))

## Takanäytön käyttö

### VEDEN LÄMPÖTILA

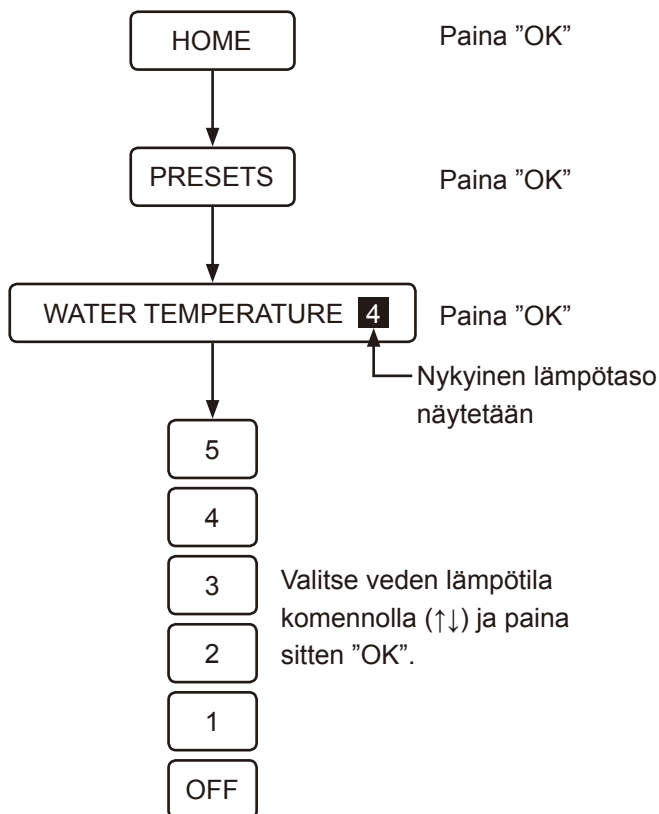

### SUIHKUN VOIMAKKUUS (ETU-)

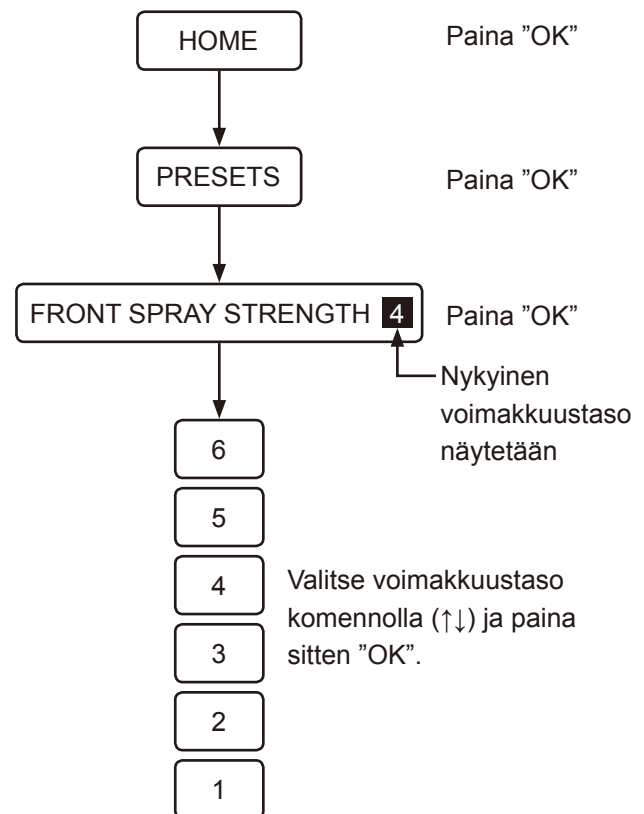

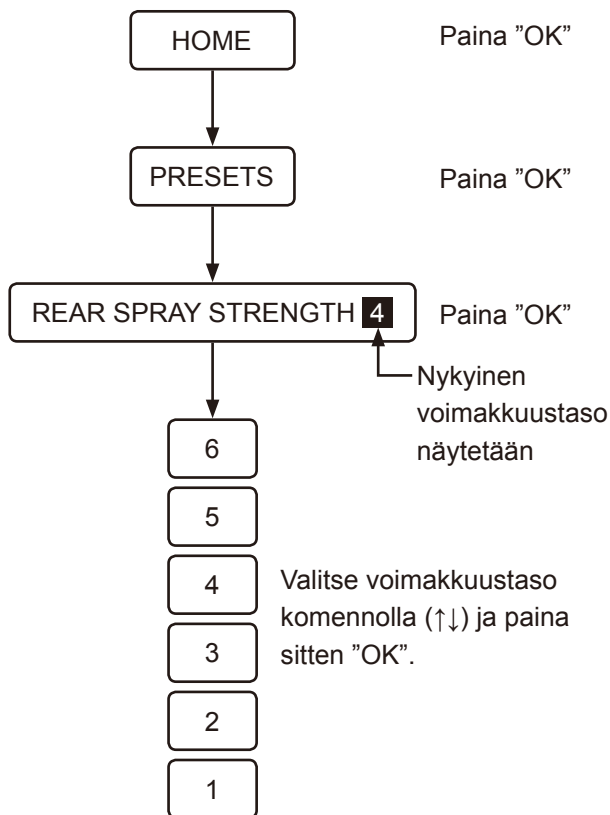
**SUIHKUN VOIMAKKUUS (TAKA-)**

**Huom.:**

- Pesutoimintoa ei voida suorittaa, jos käyttäjä ei istu WC-istuinella.
- Suihku pysähtyy automaattisesti 2 minuutin kuluttua.
- Vesi tulee suulakkeiden lähellä olevasta pisteestä WC-istuinelle istuttaessa heti ennen pesutoimintoa tai sen jälkeen. Tämä ei ole toimintahäiriö.
- Suihkuveden lämpötila saattaa olla odotettua matalampi, kun vesijohtoverkosta tuleva vesi on tavallista kylmempää esim. talvella.
- Vältäaksesi veden roiskumista pesutoiminnon aikana istu taaempaan WC-istuinella.
- Vain jos automaattisen huuhtelun yksikkö 46944001 on asennettu ja vesisäiliössä olevaa painiketta painetaan, suihku ei toimi.
- Vältä suihkun pitkittynyttä käyttöä. Älä käytä tätä toimintoa pestäksesi peräaukon, vaginan tai virtsaputken sisäosia.
- Älä käytä tätä toimintoa edistääksesi suolen toimintaa. Älä myöskään ulosta tarkoituksellisesti tätä toimintoa käyttäessäsi.
- Älä käytä tätä toimintoa, jos intiimialueilla tuntuu kipua, tai ne ovat tulehtuneet.
- Jos käyttäjällä on lääkitys intiimialueen vaivojen hoitamiseen, on tärkeää noudattaa lääkärin ohjeita ennen tämän toiminnon käyttöä.

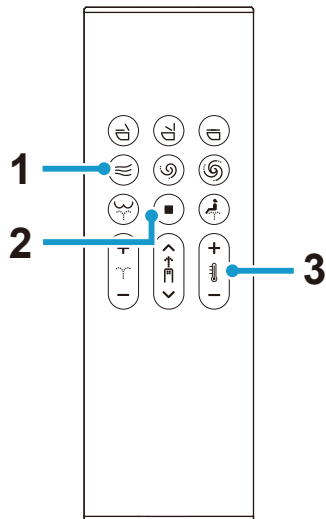

## ■ Kuivaus lämpimällä ilmalla (etupainikkeiden käyttö)



- 1 (kuivain)-painike: Kuivaus lämpimällä ilmalla
- 2 (pysäytys)-painike: Pysäyttää kuivaustoiminnon
- 3 (kuivaimen lämpötilan säätö) -painike: Säätää kuivaimen lämpötilaa  
(3 tasoa: matala, keskitaso, korkea)  
[LOW]: Huoneen lämpötila  
[MEDIUM]: N. 40 °C  
[HIGH]: N. 55 °C

### Huom.:

- Kuivaajan lämpötila palaa alkuasetukseen, kun kuivaustoiminto on pysähtynyt.
- Kuivaintoiminto pysähtyy automaattisesti noin 4 minuutin kuluttua.

## Takanäytön käyttö

### KUIVAIMEN LÄMPÖTILA

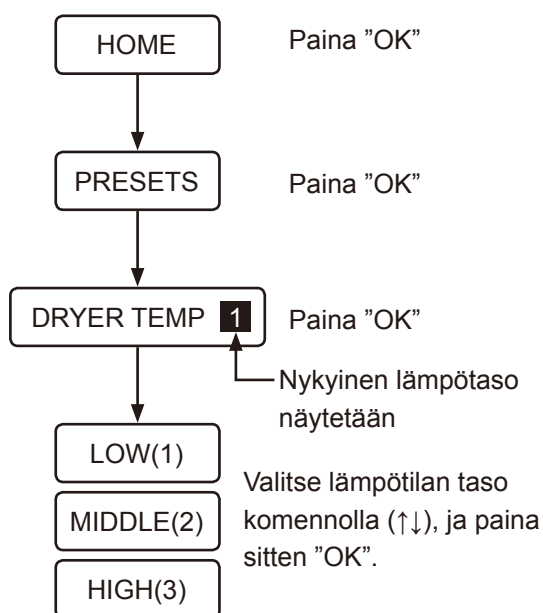

## ■ Älypuhelimien käyttö (iOS ja Android)

Voit käyttää WC:tä älypuhelimella, jossa on Bluetooth®\* käytössä ja tarkoitukseen sopiva "Sensia Arena" -sovellus.

\* Bluetooth on Bluetooth SIG, Inc.:n rekisteröity tavaramerkki.

### Huom.:

- Lue "Bluetooth®-toiminnon käytön varoimenpiteet" ennen tämän toiminnon käyttämistä. (sivu 469)
- Kun olet käyttänyt vaihetta, joka on merkitty kuvakkeella ⌚ 1, tee toiminnot, jotka on merkitty kuvakkeilla ⌚ 2 – ⌚ 4 yhden minuutin kuluessa.

## Sovelluksen asennus

Hae "Sensia Arena" App Store tai Google Play -sivustoilta ja asenna se.



### "Sensia Arena" -sovelluksen ensimmäinen asennus

Käynnistä älypuhelimien Bluetooth-toiminto ennen asennuksen aloittamista.

1. Avaa sovellus ja vahvista vastuuvapausilmoitus.

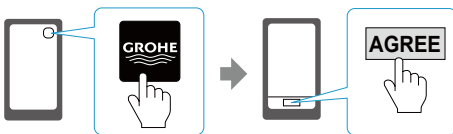

2. Paina (pysäytys) ja (veden/kuivaimen lämpötilan säädön miinus) -painikkeita samanaikaisesti yli 2 sekunnin ajan (⌚ 1).

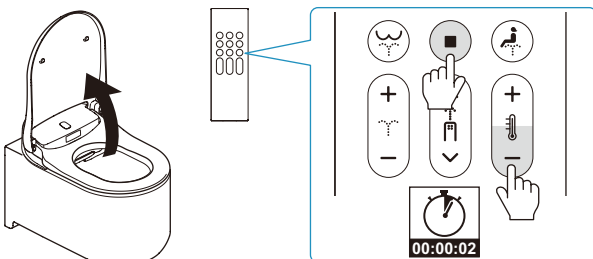

3. Tee pariliitos WC:n ja älypuhelimien välille kohdan "Pariliitoksen rekisteröinti" mukaisesti (⌚ 2).

### Huom.:

- Android -älypuhelimia varten, vaaditaan Android 6.0 tai myöhempi versio.
- Android-älypuhelimien mallista riippuen sovellus ei välttämättä toimi oikein.

### Pariliitoksen rekisteröinti

1. Napauta sovelluksen yläosaa (⌚ 3).



2. Kun [Bluetooth pairing request] -viesti tulee näkyviin, vahvista laitteen nimi [Shower Toilet] ja napauta [Pair] (⌚ 4).

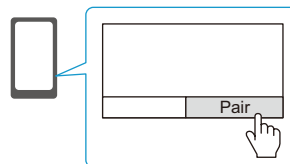



WC-yksikkö ilmoittaa pariliitoksen onnistumisesta äänimerkillä. Kun pariliitos on tehty, sovellusta ei tarvitse asentaa uudelleen seuraavalla kerralla.

*Bluetooth®-toiminnon käyttöä koskevat varotoimenpiteet*
**Pidä istuinyksikkö ja kaukosäädin loitolla radioaaltoja lähettävistä laitteista.**

Pidä istuinyksikkö ja kaukosäädin mahdollisimman loitolla seuraavista laitteista estääksesi radioaaltojen aiheuttamien häiriöiden haittavaikutuksia.

- Mikroaaltolaitteet
- WLAN-laitteet
- Bluetooth®-yhteensopivat laitteet älypuhelimia lukuun ottamatta
- Muut laitteet, jotka lähettävät radioaaltoja 2,4 GHz:n taajuudella (digitaaliset langattomat puhelimet, langattomat äänilaitteet, pelikonsolit, PC-oheislaitteet ym.)
- Jos käytät implantoitavaa defibrillaattoria (sydämentahdistin), pidä kaukosäädin ainakin 22 cm:n etäisyydellä implantista.

**Huom.:**

- Ole varovainen, ettet pudota älypuhelintasi WC-kulhoon. GROHE ei ole vastuussa älypuhelimille sattuneista vahingoista.
- GROHE ei takaa, että tämä toiminto toimii kaikissa Bluetooth-yhteydellä varustetuissa älypuhelimissa.
- Vain 1 älypuhelin kerrallaan voi olla liitettynä WC-laitteistoon.
- Seitsemän älypuhelimien pariliitostiedot voidaan kuitenkin tallentaa. Jos kahdeksas älypuhelin liitetään, ensimmäiseksi liitetyn älypuhelimien pariliitos on tehtävä uudelleen, jotta se voidaan aktivoida.
- Kun WC on liitettynä älypuhelimeen, pesutoiminnot (suihkun voimakkuus, suulakkeen asento yms.) eivät toimi kaukosäätimestä.  (pysäytys) -painiketta voidaan kuitenkin käyttää pesutoiminnon pysäyttämiseen.
- Paina  (pysäytys) -painiketta katkaistaksesi Bluetooth-yhteyden.
- Kun käytät WC:tä älypuhelimella, käytä sitä WC-tilassa. Älä käytä WC:tä omalla älypuhelimellasi toisen henkilön ollessa WC:ssä.

## Tämän sovelluksen käyttöehdot

1. GROHE ei ole vastuussa tämän sovelluksen tarkkuudesta, käyttökelpoisuudesta, kokonaisuudesta, tarkoitukseen sopivuudesta eikä tietoturvasuudesta.
2. Mikäli kyseessä ei ole GROHEN tarkoituksellisuus tai vakava huolimattomuus, GROHE ei ole vastuussa millään tavalla tapahtumasta, jossa käyttäjä kärsii mistään vahingosta, joka johtuu tämän sovelluksen käytöstä tai osaamattomuudesta käyttää sitä.
3. Asiakkaat hyväksyvät sen, että tämän sovelluksen käyttöön liittyvät vastuut kuuluvat asiakkaille itselleen. Käyttäjän ja kolmannen osapuolen välisten erimielisyyksien ratkaisemisesta aiheutuva vastuu ja taakka on käyttäjän vastuulla, koska GROHE ei ole niistä vastuussa missään muodossa.
4. GROHE ei ole vastuussa tilanteesta, jossa käyttäjän rekisteröimää tai ilmoittamaa tietoa katoaa tämän sovelluksen kautta, vaikka GROHE liittyisi tapahtuman syihin.
5. GROHE ei ole vastuussa millään tavalla tilanteesta, jossa riita tai vahinko on syntynyt käyttäjän käyttäessä palvelua. GROHE ei takaa millään muotoa tähän sovellukseen liittyviä toimintoja, laatua, toiminnan jatkuvuutta eikä mitään muiden osapuolien rikkomuksiin liittyvien oikeuksien olemassaoloa tai olemassaolemattomuutta.



## ■ Automaattihuuhtelu (VALINNAINEN)

\* Tämä toiminto on valittavissa vain, kun automaattisen huuhtelun asennuspakkauksella (myydään erikseen) varustettu GROHE-säiliö on asennettu yhdessä tämän laitteen kanssa.

Oletusasetuksena WC huuhtelee automaattisesti noin 6 sekunnin kuluttua siitä, kun käyttäjä nousee WC-istuimelta. Voit muuttaa tätä huuhteluviivettä asetuksista.

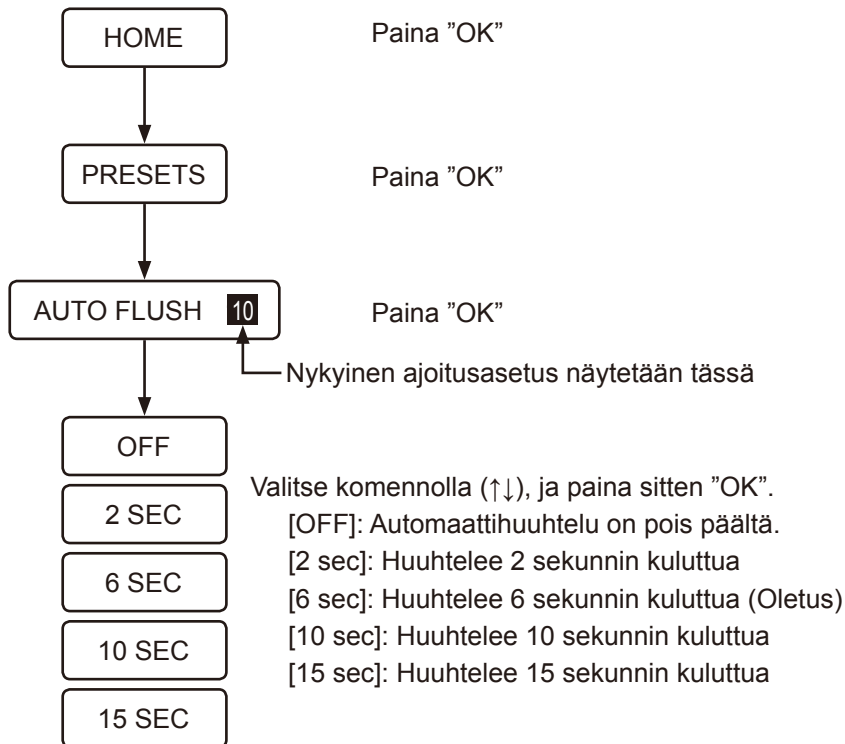

### Huom.:

- Automaattihuuhtelu ei käynnisty, kun käyttäjä istuu WC-istuimella alle 10 sekuntia.



## ■ Yövalotoiminto

Kun anturi havaitsee käyttäjän, pehmeä valo syttyy kulhon sisäpuolella. Kun käyttäjä poistuu WC:stä, valo sammuu automaattisesti noin 1 minuutin kuluttua.

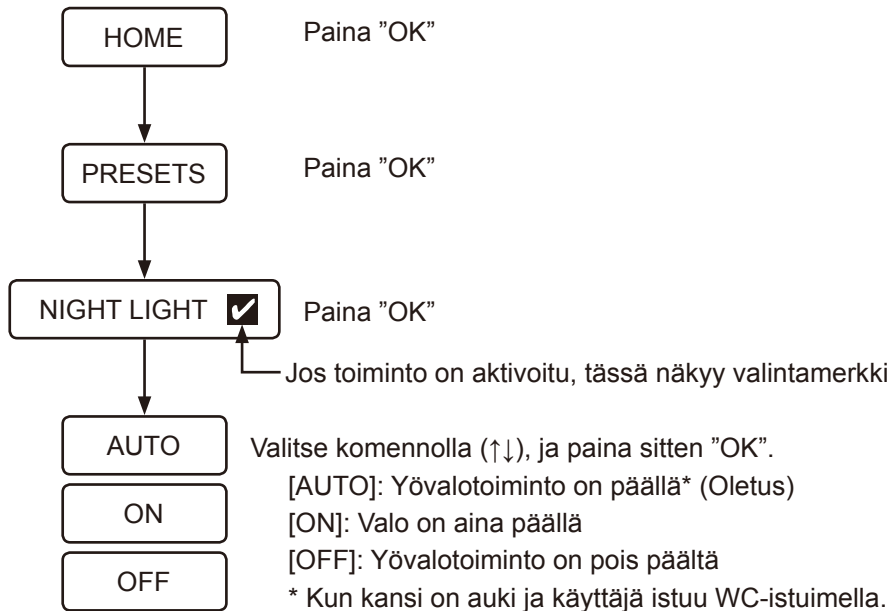

### Huom.:

- Kun Plasmaclusterioni (WC-kulho) on asetettu päällä-tilaan, sininen valo ilmaisee prioriteetin.

## ■ Plasmacluster® -ioni

On olemassa kaksi tilaa Plasmaclusterioni -toimintoa varten: Plasmaclusterioni (WC-kulho) ja Plasmaclusterioni (huone).

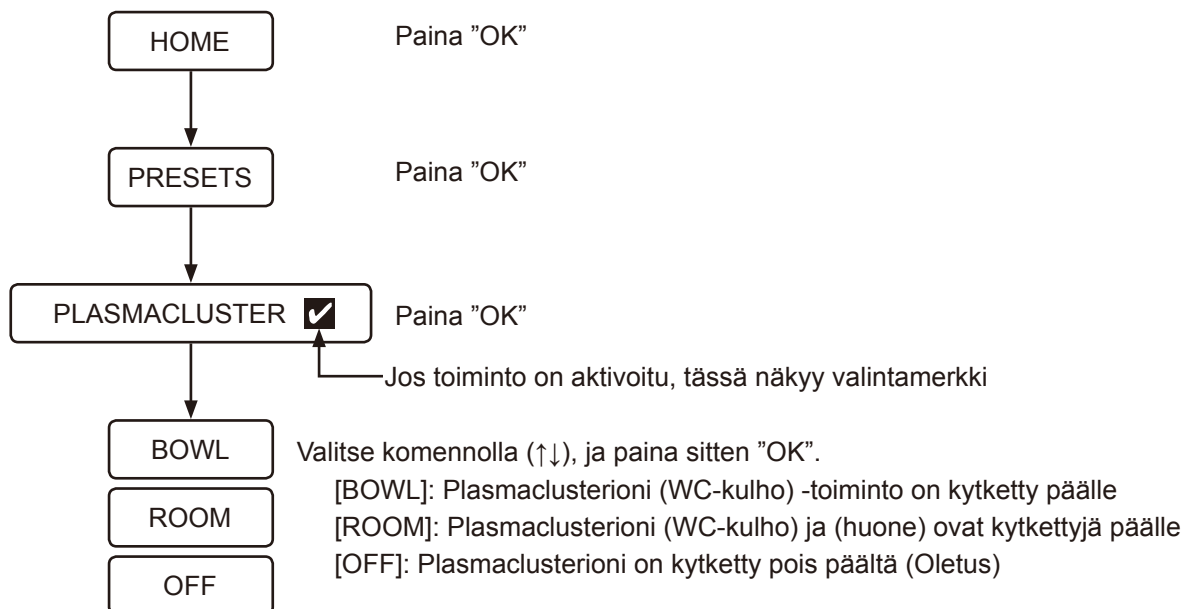

### Plasmacluster® -ioni (WC-kulho)

Plasmacluster-toiminto vapauttaa positiivisia ja negatiivisia ioneita kulhoon leijuvien homeitiöiden ja kerrostuneiden bakteerien hävittämiseksi kulhon sisäpuolelta. Se on tehokas myös WC-istuimen takapinnalle – alueille, joihin WC:n huuhteluvesi ei pääse. Tämä toiminto estää myös hajujen muodostumisen tuhoamalla hajuja aiheuttavat bakteerit. Plasmaclusterioni (WC-kulho) toimii seuraavalla tavalla:

- Plasmaclusterioni (WC-kulho) -toiminto alkaa toimia tietyin väliajoin, kun Plasmacluster-toiminto on asetettu tilaan [BOWL] (WC-kulho) ja WC-istuimen kansi on suljettu.

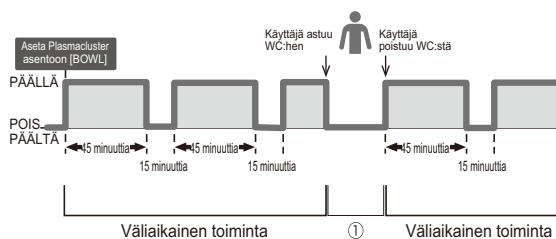

- Kun WC havaitsee käyttäjän Plasmaclusterioni (WC-kulho) -toiminnon ollessa aktivoituna, toiminto pysähtyy väliaikaisesti yllä olevan kuvan ① osoittamalla tavalla.
- Kun käyttäjä havaitaan ja WC-istuimen kansi avataan (istuimen/kannen automaattisella avaamis- ja sulkemistoiminnolla tai käyttäjän toimesta) Plasmaclusterioni (WC-kulho) -toiminnon ollessa aktivoituna, sininen valo palaa kulhon sisällä tietyn pituisen ajan.
- Kun WC huuhdellaan Plasmaclusterioni (WC-kulho) -toiminnon ollessa aktivoituna, sininen valo palaa kulhon sisällä tietyn pituisen ajan.
- Kun WC-istuimen kansi on suljettu Plasmaclusterioni (WC-kulho) -toiminnon ollessa aktivoituna, sininen valo vilkkuu kulhon sisäpuolella.
- Plasmaclusterioni (WC-kulho) alkaa taas toimia säännöllisin väliajoin WC-istuimen kannen sulkemisen jälkeen.



**Huom.:**

- Puhaltavan ilman ääni kuuluu, kun Plasmaclusterioni (WC-kulho) -toiminto on käynnissä.
- Kevyt otsonin tuoksu voi syntyä ioni-generaattorista, mutta sen pitoisuus on niin pieni, ettei se vaikuta kenenkään terveyteen.
- Sulje kansi maksimoidaksesi tämän toiminnon vaikutuksen.
- Kun Plasmaclusterioni (WC-kulho) -toiminto on käytössä, aseta automaattinen avaamis-/sulkemistoiminto päälle tai sulje WC-istuimen kansi käsin.
- Plasmaclusterioni (WC-kulho) ei toimi, kun WC-istuimen kansi irrotetaan.

**\*1. (Leijuvat homeitiöt)**

|                      |   |
|----------------------|---|
| Testausorganisaatio: | Ishikawa Health Service Association   |
| Testausmenetelmä:    | Plasmacluster-ioneja vapautettiin laboratorioon, joka vastasi noin 132 ft <sup>2</sup> n kokoista huonetta. Leijuvien homeitiöiden määrä analysoitiin tämän jälkeen ilmanäytteestä. (Plasmacluster-ionipitoisuus: 3 000/cm <sup>3</sup> ) |
| Testitulokset:       | 99 % bakteereista oli tuhoutunut noin 195 minuutin jälkeen  |
| Teho:                | Samanlaista vaikutusta voidaan odottaa käytettäessä samaa ionipitoisuutta kuin se, minkä testissä käytetty plasmacluster-ionigeneraattori vapautti noin 132 ft <sup>2</sup> kokoiseen testitilaan.  |

**\*2. (Kerrostuneet bakteerit)**

|                            |  |
|----------------------------|--|
| Testausorganisaatio:       | Japan Food Research Laboratories   |
| Testausmenetelmä:          | Bakteereja asetettiin testilevylle noin 9 l:n testitilassa. Plasmacluster-ioneita vapautettiin tämän jälkeen ilmaan. Testilevy otettiin pois testitilasta. Bakteerien poistamisnopeus analysoitiin kahden päivän viljelyjakson jälkeen. (Plasmacluster-ionipitoisuus: 90 000/cm <sup>3</sup> ) |
| Testitulokset:             | Yli 99 % bakteereista oli poistettu 40 tunnin kuluttua.  |
| Testisertifikaatin numero: | 12086808001-01   |
| Teho:                      | Todelliset tulokset todellisissa tiloissa voivat vaihdella käytön ja ympäristöolosuhteiden, kuten lämpötilan ja kosteuden, mukaan. Plasmacluster-ionit ovat tehokkaita WC-kulhoon kerrostuneita bakteereita vastaan. WC on siitä huolimatta puhdistettava säännöllisesti.                      |

**\*3. (Hajua aiheuttavat bakteerit)**

|                      |  |
|----------------------|--|
| Testausorganisaatio: | Sisäinen testaus   |
| Testausmenetelmä:    | Hajua aiheuttavia bakteereja asetettiin testilevylle noin 9 l:n testitilassa. Plasmacluster-ioneita vapautettiin tämän jälkeen ilmaan. Testilevy otettiin pois testitilasta. Bakteerien poistamisnopeus analysoitiin kahden päivän viljelyjakson jälkeen. (Ionipitoisuus: 70 000/cm <sup>3</sup> )   |
| Testitulokset:       | Yli 99,0 % bakteereista oli poistettu 30 tunnin kuluttua.  |
| Teho:                | Todelliset tulokset todellisissa tiloissa voivat vaihdella käytön ja ympäristöolosuhteiden, kuten lämpötilan ja kosteuden, mukaan. Plasmacluster-ionit ovat tehokkaita WC-kulhoon kerrostuneita bakteereita vastaan. WC on siitä huolimatta puhdistettava säännöllisesti. Hajunpoistovaikutus voi vaihdella hajun tyypistä ja voimakkuudesta riippuen. |

## Plasmacluster® -ioni (Huone)

Plasmacluster-toiminto vapauttaa positiivisia ja negatiivisia ioneita koko WC-tilaan kerran päivässä WC-tilan raikastamiseksi synergistisellä vaikutuksella hajunpoistotoiminnon kanssa. Plasmaclusterioni (huone) -toiminto toimii seuraavalla tavalla:

- Tämä toiminto alkaa 22 tuntia sen jälkeen, kun käyttäjä on määrittänyt Plasmacluster-asetukseksi [ROOM] (huone), suhteessa aikaan, jolloin käyttäjä asettaa tämän asetuksen. Kun Plasmaclusterioni (huone) -toiminto on aktivoitu, tämä toiminto käynnistyy aina samaan aikaan päivästä, kunnes käyttäjä asettaa tämän toiminnon uudelleen toiseen kellonaikaan.

Esimerkki: Kun käyttäjä asettaa Plasmaclusterin asentoon [ROOM] klo 6.

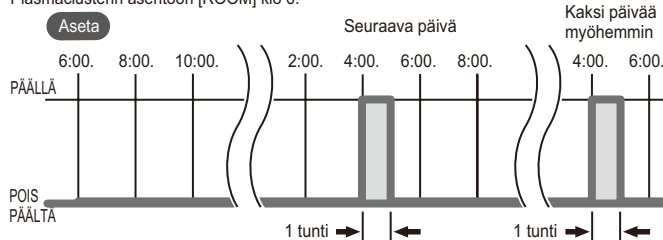

- WC-istuimen kansi pysyy auki Plasmaclusterioni (huone) -toiminnon ollessa toiminnassa.
- Plasmaslusterioni (huone) ei toimi sinä päivänä, jos WC:tä käytetään sen toiminnan alkaessa.
- Plasmaclusterioni (huone) toimii samaan aikaan (22 tuntia alkuperäisen aktivointiajan jälkeen) seuraavasta päivästä alkaen.
- Plasmaclusterioni (huone) lopettaa toimintansa eikä toimi sinä päivänä, jos mitä tahansa toiminnoista (esimerkiksi etäkäyttöä) käytetään, kun Plasmaclusterioni (huone) on toiminnassa.
- Plasmaclusterioni (huone) toimii samaan aikaan (22 tuntia alkuperäisen aktivointiajan jälkeen) seuraavasta päivästä alkaen.

### Huom.:

- Puhaltavan ilman ääni kuuluu, kun Plasmaclusterioni (huone) on toiminnassa.
- Kevyt otsonin tuoksu voi syntyä ioni-generaattorista, mutta sen pitoisuus on niin pieni, ettei se vaikuta kenenkään terveyteen.
- Kun Plasmaclusterioni (huone) -toimintoa käytetään, aseta automaattinen avaamis-/sulkeustoiminto päälle.

## ■ Plasmacluster® -ioni sinistä valoa varten (WC-kulho)

Kun [BOWL] (WC-kulho) tai [ROOM] (huone) on valittuna Plasmaclusterioni-toimintoa varten, sininen valo syttyy kulhon sisäpuolella, kun käyttäjä havaitaan tai WC-istuimen kansi avataan. Sininen valo voidaan valinnaisesti kytkeä pois päältä.

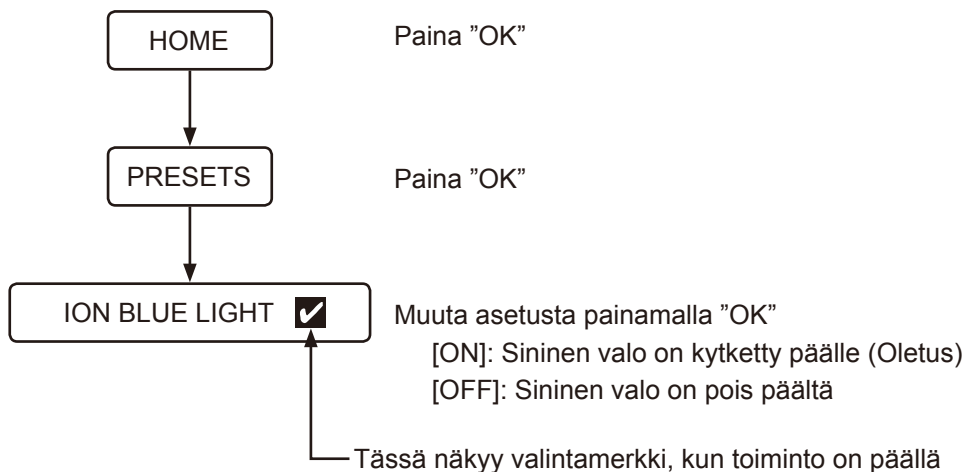

## ■ Hajunpoistotoiminto Hajunpoistotoiminto aktivoituu automaattisesti, kun istuimen kansi aukeaa, tai kun käyttäjä istuu istuimelle.

Hajunpoistotoiminto aktivoituu, kun WC-istuimen kansi aukeaa tai kun käyttäjä istuu WC-istuimelle. Se pysähtyy automaattisesti noin 1 minuutin kuluttua siitä, kun käyttäjä nousee WC-istuimelta. Voit aktivoida tai ottaa pois käytöstä hajut WC-kulhon sisäpuolelta poistavan hajunpoistotoiminnon asetuksista.

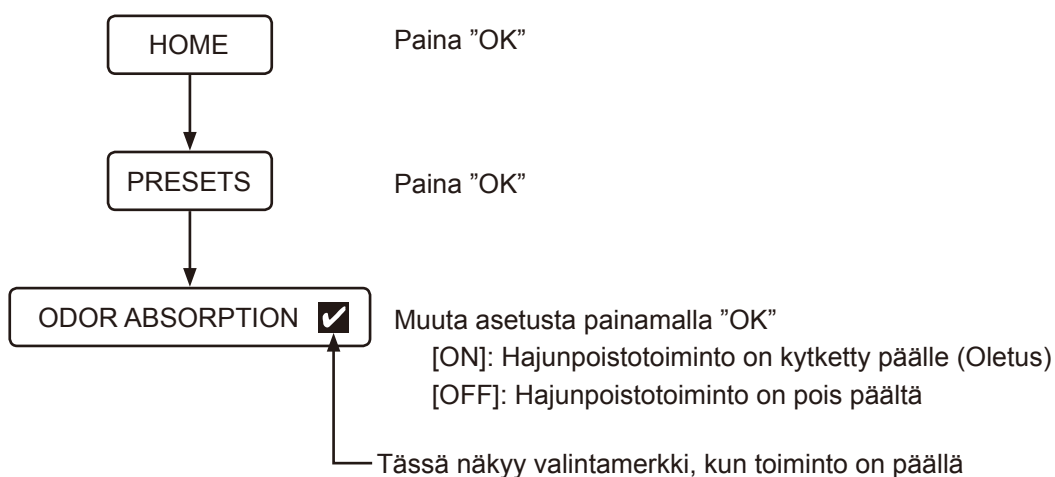

## ■ Painikkeen käyttöäni

Voit aktivoida tai ottaa pois käytöstä WC:n käyttöäänen ja kaukosäätimen värinä asetuksista.

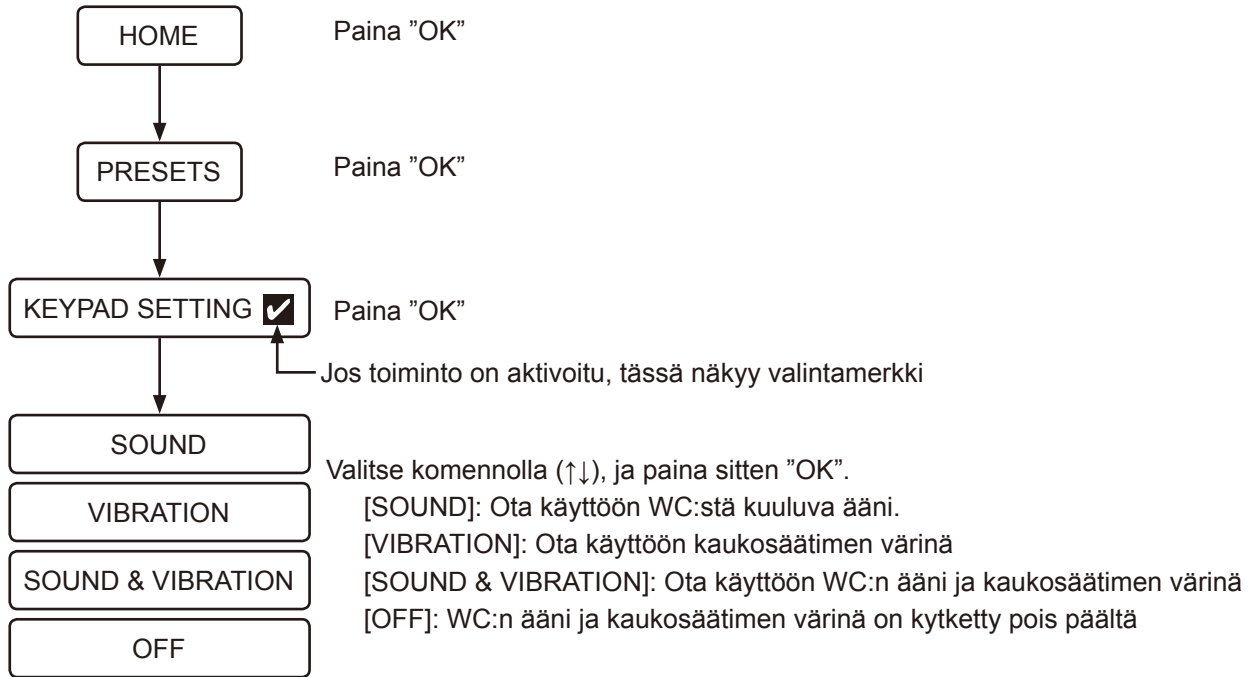

## ■ Kielen vaihtaminen

Voit vaihtaa käyttöliittymän kieltä (englanti/saksa/ranska/espanja).

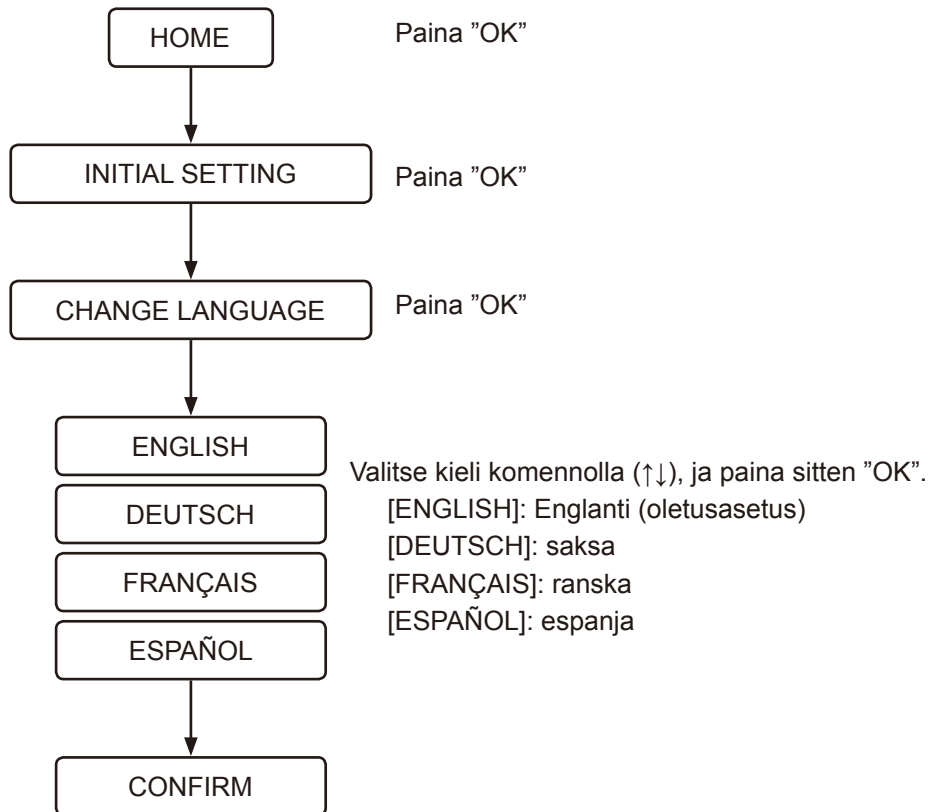

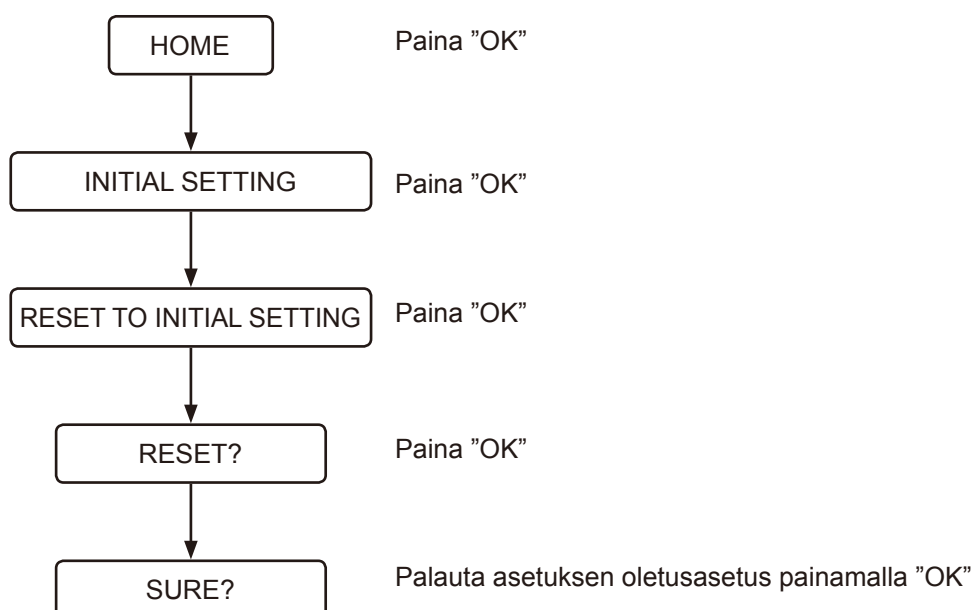

## ■ Oletusasetusten palauttaminen

Kaikki toiminnot, kieliasetuksia lukuun ottamatta, voidaan palauttaa tehdasasetuksiin.



## ■ Virrankatkaisunäyttö

Tämä toiminto pysäyttää pääyksikön toiminnan silloin, kun sitä ei käytetä pitkään aikaan.

- 1 Paina  (virta) -painiketta yli 2 sekunnin ajan.  
[DURING THE POWER-OFF, PRESS THE POWER BUTTON] tulee näkyviin ja kaukosäädin värisee.
- 2 Jos haluat kytkeä virran takaisin päälle, paina  (virta) -painiketta yli 2 sekunnin ajan.  
Näyttö kytetään päälle, GROHE-logo vilkkuu 3 kertaa valkoisena ja kaukosäädin värisee.

## ■ Pariliitos

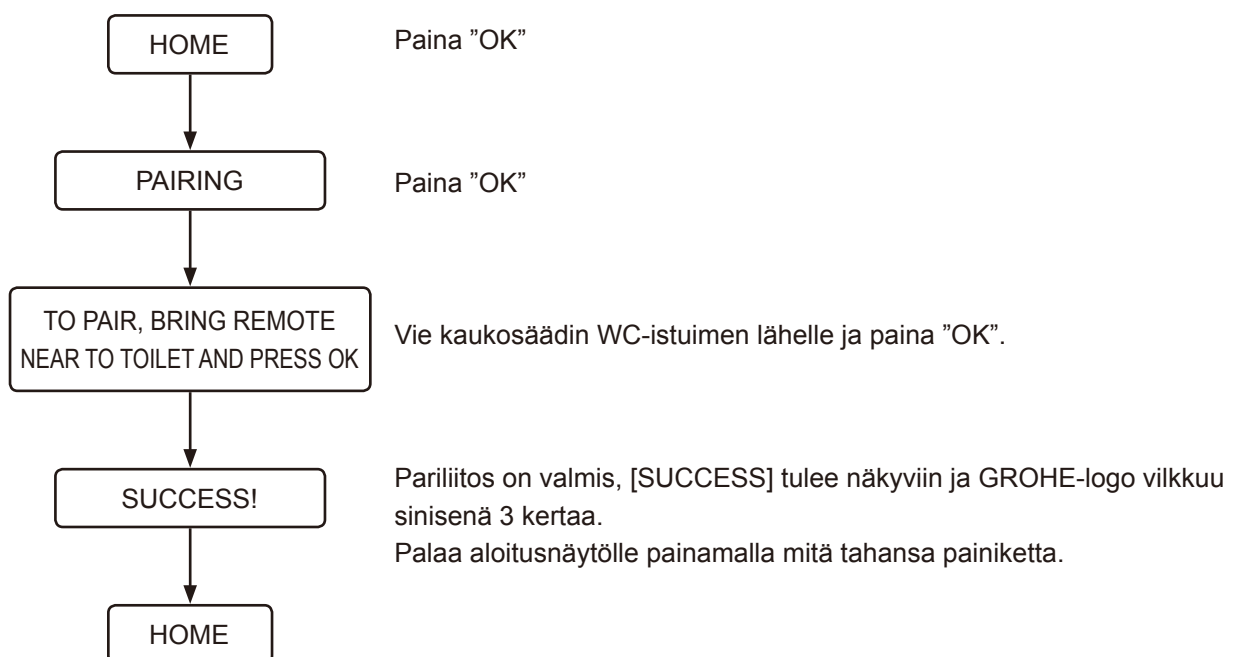

## Ongelmanratkaisu

### Kaikki toiminnot

#### Toiminnot eivät toimi

##### Sähköä ei tule.

- Tarkista, onko kyseessä sähkökatko, viallinen sulake tai muu yleinen tapaus.

##### WC:n virrantulo on sammutettu.

- Käynnistä WC painamalla virtapainiketta.

##### On tapahtunut oikosulku.

- Sammuta WC:n virta, ja tilaa huolto.

##### Muuta kuin 220-240 V:n jännitettä käytetään.

- Sammuta WC:n virta, ja tilaa huolto.

#### Kaukosäädin ei toimi

##### Kaukosäädin on sammutettu.

- Kytke virta päälle painamalla  (virta) -painiketta yli 2 sekunnin ajan.

##### Paristot ovat tyhjt (kun paristojen varaustaso pysyy välillä 10–20 %, GROHE-logo vilkkuu oranssina tai punaisena ja näyttöön tulee viesti [REPLACE THE BATTERY].

- Vaihda paristot uusiin. ([sivu 459](#))

##### Paristot eivät ole oikein paikoillaan.

- Aseta paristot oikein päin.

##### Istuinyksikön tai kaukosäätimen lähellä on metalliesineitä.

- Siirrä metalliesineet kauemmas.

##### WC on yhdistetty älypuhelimeen.

- Paina  (pysäytys) -painiketta katkaistaksesi Bluetooth-yhteyden.

##### Muu kuin toimittamamme kaukosäädin on käytössä.

- Kun muuta kuin toimittamaamme kaukosäädintä käytetään, se on rekisteröitävä WC:hen. Katso rekisteröintiohjeet seuraavasta kohdasta ”Kaukosäädintä ei ole rekisteröity oikein”.

##### Kaukosäädintä ei ole rekisteröity oikein.

- Noudata seuraavia ohjeita rekisteröidäksesi kaukosäätimen WC:lle.

1. Irrota kaukosäädin pidikkeestä, ja vie kaukosäädin lähelle WC:tä.
2. Paina  (OK) -painiketta.
3. Noudata näytölle ilmestyvässä viestissä olevia ohjeita.

##### Käyttäjä koskettaa painikkeen tunnistusalueen ulkopuolella olevaa aluetta.

- Kosketa haluttua painiketta uudelleen, kunnes kaukosäätimen pohjassa oleva GROHE-logoon syttyy valo.

##### Käyttäjä koskettaa painiketta samalla, kun toinen käsi/sormi osuu muiden painikkeiden tunnistusalueelle.

- Kosketa haluttua painiketta uudelleen koskettamatta painikkeen tunnistusalueen ympärillä olevaa aluetta.

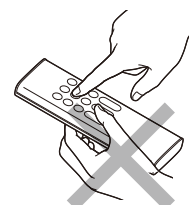

## Pesu

### Vesi ei suihkua

[Veden sulkuventtiili on suljettu.](#)

- Veden sulkuventtiili sijaitsee säiliön sisällä. Tilaa huolto.

[Suodatin on tukossa.](#)

- Suodatin sijaitsee WC-kulhon sisällä. Tilaa huolto.

[Vedenpaine on liian matala, tai vedenpaineasetus on asetettu matalimmalle asetukselle.](#)

- Paina suihkun voimakkuuden +-painiketta. ([sivu 465](#))



[Alakehon tunnistin ei havaitse käyttäjää.](#)

- Istu WC-istuimelle tai muuta istuma-asentoa. Istu esimerkiksi taaempaan istuimella.

[Tunnistimen on hankala havaita käyttäjän vaatteita.](#)

- Anna tunnistimen havaita käyttäjän iho.

[WC:tä huuhdellaan.](#)

- Tämä ei ole toimintahäiriö. Huuhtelulla on etuoikeus toimia. Paina  (takapesu)- tai  (etupesu naisille) -painiketta uudelleen WC:n huuhtelemisen jälkeen.

### Veden suihkuamisen alkuun kuluu aikaa

[Istuinyksikköön tulevan veden lämpötila on liian matala.](#)

- Tämä ei ole toimintahäiriö. Kun veden lämpötila on erittäin matala, kuten esimerkiksi talvella, veden suihkuamisen alkuun saattaa kulua pidempi aika, koska sen lämmitykseen kuluu tavallista enemmän aikaa.

### Vesi ei ole lämmintä

[Veden lämpö on asetettu matalimmalle asetukselle.](#)

- Valitse [WATER TEMPERATURE], joka on [PRESET]-kohdassa, ja säädä lämpötila sopivalle tasolle. ([sivu 465](#))

[Veden lämpötila on erittäin matala.](#)

- Suihkuveden lämpötila saattaa olla odotettua matalampi, kun vesijohtoverkosta tuleva vesi on tavallista kylmempää esimerkiksi talvella.

### Vedenpaine on liian matala

[Vedenpaine on asetettu matalimmalle asetukselle.](#)

- Paina suihkun voimakkuuden säädön +-painiketta. ([sivu 465](#))

### Suulakkeen suljin toimii epävakaasti

[Puhdistusharja tai muut työkalut ovat häirinneet sulkimen toimintaa puhdistuksen aikana, mikä on aiheuttanut sulkimen epävakauden.](#)

- Liitä suulakkeen suljin oikein. ([sivu 496](#))



---

### Suihkutussuunta on väärä

[Suuttimen kärki ei ole oikeassa asennossa.](#)

- Suuntaa suulake oikein.

---

### Istuimesta kuuluu mekaaninen ääni

[Istuimesta kuuluu mekaaninen ääni, kun suihku loppuu.](#)

- Tämä ei ole toimintahäiriö. Se on moottorin aikaansaama ääni WC:n toimiessa oikein. Ongelmaa ei ole niin kauan, kun vedenpaine ja/tai suulakkeen asento voidaan säätää oikein.

## Hajunpoisto

---

### Hajunpoistotuuletin on jatkuvasti käynnissä

[Kehon alaosan tunnistin on likainen tai märkä.](#)

- Pyyhi tunnistin kostealla ja pehmeällä liinalla.

[Plasmaclusterioni \(WC-kulho\) on toiminnassa.](#)

- Tämä ei ole toimintahäiriö. Plasmaclusterioni (WC-kulho) toimii ajoittain (toimii 45 minuuttia ja keskeytyy sitten 15 minuutin ajaksi). Hajunpoistopuhallin toimii 1 minuutin ajan WC:n käyttämisen jälkeen (kun käyttäjä nousee WC-istuimelta).

---

### Hajunpoistotuuletin ei toimi

[\[ODOR ABSORPTION\] \(hajunpoisto\) on sammutettu.](#)

- Aseta [ODOR ABSORPTION] (hajunpoisto) [ON] -asentoon. ([sivu 477](#))

[Alakehon tunnistin on likainen tai käyttäjä on istunut WC-istuimella yli 2 tuntia.](#)

- Tunnistin ei ehkä tunnista oikein. Pyyhi tunnistin kostealla ja pehmeällä liinalla. Hajunpoistopuhallin pysähtyy automaattisesti 2 tunnin jatkuvan käytön jälkeen.

---

### Hajunpoisto toimii heikosti

[Lika ilmansuodattimessa saattaa aiheuttaa hajunpoistotoiminnon heikentymisen.](#)

- Puhdista ilmanpuhdistaja, jos huomaat merkittäviä hajuja. ([sivu 497](#))

## Automaattihuuhtelu

---

### WC ei huuhtele automaattisesti

[\[AUTO FLUSH\] \(automaattihuuhtelu\) on asennossa \[OFF\].](#)

- Aseta [AUTO FLUSH] (automaattihuuhtelu) pois [OFF]-asennosta. ([sivu 471](#))



[Tämän tuotteen kanssa on asennettu muu vesisäiliö kuin GROHE-säiliö.](#)

- Tämä toiminto on valittavissa vain, kun automaattisen huuhtelun asennuspakkauksella (myydään erikseen) varustettu GROHE-säiliö on asennettu yhdessä tämän laitteen kanssa.

---

Vedentulo huuhtelun aikana on heikkoa, tai WC ei huuhtele kokonaan

WC-paperia on käytetty liikaa.

- Jos käyttäjä on käyttänyt liikaa WC-paperia, WC ei välttämättä huuhtele sitä kaikkea, kun  (huuhtelu/pieni) -painiketta käytetään. Tässä tapauksessa voit painaa  (huuhtelu/suuri) -painiketta.

---

WC-kulho on tukkeutunut

WC-paperia on käytetty liikaa.

- Aseta [AUTO FLUSH] (automaattihuuhtelu) [OFF]-asentoon, ja poista tukos. ([sivu 471](#))

\* WC saattaa huuhdella automaattisesti tukoksen poiston aikana, ja vesi WC-kulhon sisällä saattaa vuotaa yli.

---

Huuhtelu käynnistyy istuutuessa WC-istuimelle

- Tämä ei ole toimintahäiriö. Esihuuhtelu -toiminto toimii. Kun käyttäjä istuu WC-istuimella, WC-kulhoon huuhdellaan pieni määrä vettä tahrojen kertymisen minimoimiseksi.

## Kuivain

---

Kuivaaja ei toimi

Alakehon tunnistin ei havaitse käyttäjää.

- Istu WC-istuimelle. Voit myös vaihtaa istuma-asentoasi. Istu esimerkiksi taaempaan istuimella.

Tunnistimen on hankala havaita käyttäjän vaatteita.

- Anna tunnistimen havaita käyttäjän iho.

---

Ilma ei ole lämmintä

[DRYER TEMP] (kuivaajan lämpötila) on asetettu liian matalaksi

- Säädä lämpötila painamalla  (lämpötilan säätö) -painiketta. ([sivu 467](#))

---

Lämpimän ilman tulo loppuu äkillisesti

Kuivaustoimintoa on käytetty yli 4 minuutin ajan.

- Paina uudelleen  (kuivain) -painiketta. ([sivu 467](#))

---

Kuivattimen ääni on meluisa



Kun [DRYER TEMP] (kuivaimen lämpötila) on asetettu korkeaksi, kuivaimen ääni tulee meluisaksi johtuen puhaltimen kierrosnopeuden kasvusta.

- Aseta [DRYER TEMP] keskisuureksi tai alhaiseksi. ([sivu 467](#))

## Automaattinen istuimen/kannen avaus- ja sulkemistoiminto.

### Istuimen kansi sulkeutuu liian nopeasti

Istuimen kansi työnnetään alas käsin automaattisen sulkemistoiminnon ollessa aktivoituna.

- Älä työnnä istuinta/kantta alas, kun automaattinen sulkemistoiminto on aktivoituna. Paina  (WC-istuin ja kansi auki) -painiketta. Jos istuin ei avaudu tai sulkeudu painamalla  (WC-istuin ja kansi auki) -painiketta ja  (WC-istuin ja kansi kiinni) -painiketta, kytke WC:n virta pois päältä ja kutsu korjaaja.

### Istuin ja kansi eivät avaudu eivätkä sulkeudu automaattisesti

[AUTO OPEN/CLOSE] (automaattinen avaaminen/sulkeminen) on asetettu [OFF] (pois päältä) -tilaan.

- Aseta [AUTO OPEN/CLOSE] (automaattinen avaa/sulje) asentoon [ONLY LID] (vain kansi) tai [SEAT & LID] (istuin ja kansi). ([sivu 470](#))

WC-istuimen kansi ei ole asennettu oikein.

- Asenna WC-istuimen kansi oikein. ([sivu 491](#))

Kehon yläosan tunnistin on estetty tai likainen.

- Puhdista tunnistin, tai poista sitä mahdollisesti estävät tavarat tunnistimen edestä.

### Istuimen kansi liikkuu, vaikkei kukaan olisi WC:n lähellä

Kehon yläosan tunnistin on alttiina suoralle auringonvalolle.

- Älä altista tunnistinta suoralle auringonvalolle.

Kehon yläosan tunnistin on estetty tai likainen.

- Puhdista tunnistin, tai poista sitä mahdollisesti estävät tavarat tunnistimen edestä.

### Istuimen kansi pysyy avoimena

Kehon yläosan tunnistin on estetty tai likainen.

- Puhdista tunnistin, tai poista sitä mahdollisesti estävät tavarat tunnistimen edestä.

Plasmaclusterioni (huone) on käynnissä

- Tämä ei ole toimintahäiriö. Määritettyyn aikaan Plasmaclusterioni (huone) toimii automaattisesti avaamalla WC-istuimen kannen vapauttaakseen Plasmaclusterioneita WC-tilan raikastamiseksi.

## Plasmaclusterioni (WC-kulho)

### Plasmaclusterioni (WC-kulho) ei toimi

[PLASMACLUSTER]-asetukseksi on määritetty [OFF].

- Määritä [PLASMACLUSTER]-asetukseksi [BOWL] (WC-kulho) tai [ROOM] (huone).

[AUTO OPEN/CLOSE] on asetettu [OFF] -tilaan.

- Plasmaclusterioni (WC-kulho) toimii vain kun WC-istuimen kansi on suljettu. Aseta [AUTO OPEN/CLOSE] muuhun asetukseen kuin [OFF].

WC-istuimen kansi on avoinna.

- Plasmaclusterioni (WC-kulho) toimii vain kun WC-istuimen kansi on suljettu. Sulje WC-istuimen kansi manuaalisesti.

## Plasmaclusterioni (huone)

Plasmaclusterioni (huone) ei toimi

[PLASMACLUSTER]-asetukseksi on valittu [OFF] (pois päältä) tai [BOWL] (WC-kulho).

➤➤ Määritä [PLASMACLUSTER]-asetukseksi [ROOM] (huone).

[AUTO OPEN/CLOSE] on asetettu tilaan [OFF], ja WC-istuin on suljettu.

➤➤ Valitse [AUTO OPEN/CLOSE] (automaattinen avaaminen/sulkeminen) -asetukseksi jokin muu kuin [OFF].

WC:tä käytetään aikana, jolloin Plasmaclusterioni (huone) on käynnissä.

➤➤ Plasmacluster Ion (huone) lakkaa toimimasta, kun WC:tä käytetään. Se ei toimi koko loppupäivänä. Plasmaclusterioni (huone) toimii määritettynä ajankohtana seuraavasta päivästä alkaen.

Plasmaclusterioni (huone) pysähtyy puolitiessä

Joitain toimenpiteitä suoritetaan kun Plasmaclusterioni (huone) on käynnissä.

➤➤ Plasmacluster Ion (huone) lakkaa toimimasta, kun jokin muu toiminto suoritetaan. Se ei toimi koko loppupäivänä. Plasmaclusterioni (huone) toimii määritettynä ajankohtana seuraavasta päivästä alkaen.

## Kalkinpoisto

"PLEASE DESCALE" -näyttö tulee näkyviin ja GROHE-logo vilkkuu oranssina.

\* Kun kalkinpoisto aloitetaan, se ei lopu, vaikka painat  (pysäytys) -painiketta. WC:tä voidaan käyttää kalkinpoiston päätyttyä.

Nämä ilmoitukset kertovat, että sinun tulee suorittaa kalkinpoisto ja vaihtaa suuttimen kärki.

➤➤ Suorita kalkinpoisto. (Osta erikseen myytävä kalkinpoistopakkaus. Tuotenumero on 46978001.)

➤➤ Vaihda suuttimen kärki. (Suuttimen kärki sisältyy kalkinpoistopakkaukseen. Osta erikseen myytävä kalkinpoistopakkaus. Tuotenumero on 46978001.)

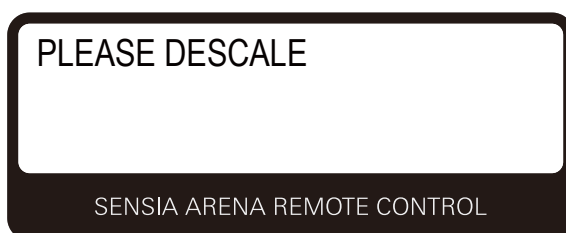

[Rinse Error...Try again] näkyy näytöllä

Venttiilin huoltopakkaus on suljettu.

➤➤ Avaa venttiili, valitse [OK] näytöllä, yritä sitten kalkinpoistoa uudelleen.

## Älypuhelinsovellus

Älypuhelimien ja WC:n välinen pariliitos ei onnistu

[WC on jo yhdistetty toiseen älypuhelimeen.](#)

- Paina  (pysäytys) -painiketta katkaistaksesi nykyisen Bluetooth-yhteyden. Käynnistä sovellus uudelleen, ja tee pariliitos uudelleen.

Älypuhelimien ja WC:n välinen yhteyden muodostus ei onnistu

[Istuinyksikön lähellä on metalliesineitä.](#)

- Siirrä metalliesineet kauemmas.

[Sovellukseen on valittu toinen WC.](#)

- Kuulet kolme piippausääntä, kun yhdistät älypuhelimien WC:n kanssa.

Älypuhelimien ja WC:n välinen yhteyden muodostus tai WC:n käyttö sovelluksella ei onnistu

[Pariliitostiedot eivät ole rekisteröityneet WC:n järjestelmään.](#)

- Tee pariliitos seuraavissa tapauksissa: sovellusta käytetään ensimmäistä kertaa; kun älypuhelin on vaihdettu uuteen; sovellusta käytetään eri WC:ssä.

[Älypuhelin on vaihdettu uuteen.](#)

- Lataa sovellus, ja tee pariliitos uudelleen. Huomaa, että edelliseen älypuhelimeen tallennettuja tietoja ei voida palauttaa.

[WC on jo yhdistetty toiseen älypuhelimeen.](#)

- Paina  (pysäytys) -painiketta katkaistaksesi nykyisen Bluetooth-yhteyden. Käynnistä sovellus uudelleen, ja tee pariliitos uudelleen.

[WC-istuimen kansi on kiinni.](#)

- Avaa istuimen kansi, ja käynnistä sovellus uudelleen.

[Yli 8 älypuhelin on tehnyt pariliitoksen.](#)

- Jos pariliitos muodostetaan yli 8 älypuhelimien kanssa, älypuhelin, johon yhteys on muodostettu viimeksi on yhdistettävä uudelleen.

[Älypuhelimien Bluetooth-toiminto on kytketty pois päältä.](#)

- Ota älypuhelimien Bluetooth-toiminto käyttöön.

## Sekalaista

---

WC:n alapinnalla on vesipisaroita

[Ilmassa on paljon kosteutta, ja se muodostaa kondenssivettä.](#)

➤➤ Pyyhi vesipisarat usein. Huolehdi myös WC-tilan riittävästä ilmanvaihdosta.

---

Suulakkeen suljin ei sulkeudu

➤➤ Tämä ei ole toimintahäiriö. Suuttimen suljin pysyy avoinna tuoksuimun aikana, Plasmaclusterioni (WC-kulho), tai (huone). Kytke asetus pois päältä tarpeen vaatiessa.

---

Varattu istuin -tila keskeytettiin ja nollattiin

➤➤ Varattu istuin -tila saatetaan keskeyttää ja nollata elektromagneettisessa ympäristössä.

## Ennen puhdistamista

### ■ Ohjeet

Tässä osiossa GROHE antaa yleisiä ohjeita tuotteen puhdistamista varten. Huomaa, että on olemassa puhdistusvälineitä ja pesuaineita, joita ei tule käyttää.

Yleisenä sääntönä GROHE suosittelee nestemäisten yleispesuaineiden käyttöä tämän tuotteen kanssa.

### Puhdistusvälineet

#### Pehmeä liina

➤➤ Istuin, istuimen kansi ja runko:

#### Sieni: Käytä pehmeää vahtomuovisientä.

➤➤ Suulakkeiden kärjet:

#### WC-harja (hankaamaton)

➤➤ WC-kulho:

#### Kumihanskat: Käytä estääksesi kovan ihon muodostumista käsiin.

➤➤ Taita hanskojen kädensuut estääksesi veden ja pesuaineen valumista hanskojen sisään.

### Pesuaine:

Ei-hankaava ja neutraali WC:n puhdistusaine: Poistaa keltaisia ja/tai tummia likatahroja WC-kulhosta.

➤➤ Keraamiset osat

#### Huom.:

- AQUA CERAMIC on materiaali, jolla on korkea hydrofiilinen luonne ja WC-kulhoon kiinnitetyt saasteet ovat helposti poistettavissa. Puhdistus on kuitenkin joka tapauksessa vaadittavaa. Jos keramiikan pinnalla kuitenkin pysyy saasteita tai ulosteet ovat rasvaisia, ei ehkä ole helppoa poistaa niitä. Puhdista WC ajoittain. Hyötyäksesi täysin AQUA CERAMIC vaikutuksesta, älä käytä seuraavia puhdistusaineita ja työkaluja.
  - Voimakkaita alkali/happamia puhdistusaineita
  - Hankaavia puhdistimia
  - Vedenpoisto- tai antifouling-puhdistusaineita, tai pintapäällystysainetta
  - Puhdistusvälineet, jotka vahingoittavat materiaalin pintaa, kuten metalli- tai hiomaharjoja

**AQUA**  
CERAMIC



- Aseta [AUTO FLUSH] ja [AUTO OPEN/CLOSE] [OFF]-asentoon puhdistaessasi WC:tä välttääksesi virhetunnistukset. ([sivu 471](#)) ([sivu 470](#))

## Puhdistaminen

### ■ WC-istuin, kansi, suoja ja kaukosäädin (muoviosat)

Kostuta pehmeä liina, ja pyyhi pinnat.

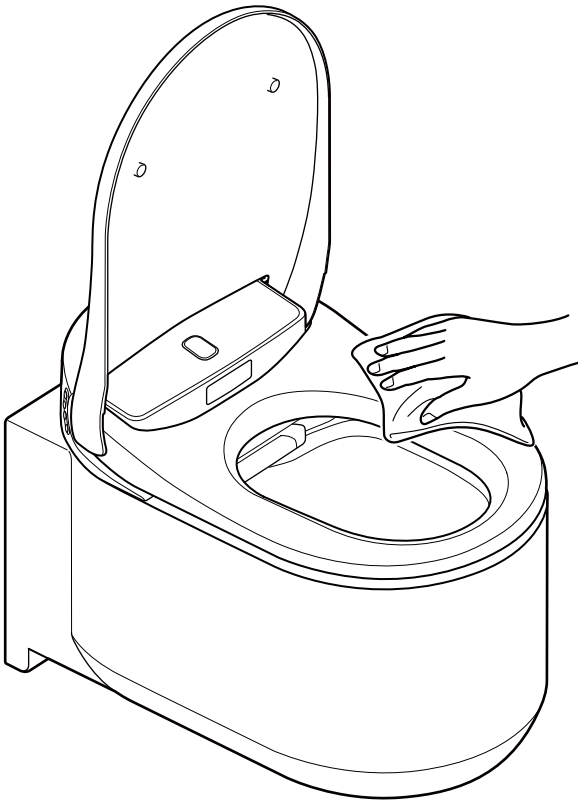

GROHE suosittelee WC:n säännöllistä puhdistamista estääksesi lian kertymistä pinnoille.

Kostealla liinalla pyyhkiminen estää myös pölyä keräävän ja tummia likäläiskiä synnyttävän staattisen sähkön muodostumista.

#### Huom.:

- Älä käytä kuivaa liinaa äläkä vessapaperia pintojen pyyhintään, koska se voi naarmuttaa.
- Sammuta WC:n virta, kun puhdistat kaukosäädintä välttääksesi virhetunnistuksia.



## ■ Kannen irrottaminen puhdistusta varten

WC-istuimen kansi on helppo irrottaa. Tämä kannattaa tehdä, kun puhdistetaan sarana, joka on tavallisesti piilossa, tai kun puhdistetaan koko istuimen kansi.

### Huom.:

- Sammuta WC:n virta, kun irrotat WC-istuimen kantta. Sammuttamatta jättäminen voi aiheuttaa vaurioita istuinyksikön sisäosille.

## WC-istuimen kannen irrotus.

1. Sammuta WC:n virta painamalla WC:n virtapainiketta. ([sivu 457](#))

### Huom.:

- Älä kohdistaa liiallista voimaa istuimen kanteen tai se voi vahingoittua.
- Älä avaa WC-istuinta, kun kansi ei ole paikoillaan, tai istuin saattaa naarmuuntua tai vioittua.
- Älä käytä WC:tä, kun kansi on irrotettu.

2. Avaa istuimen kansi.

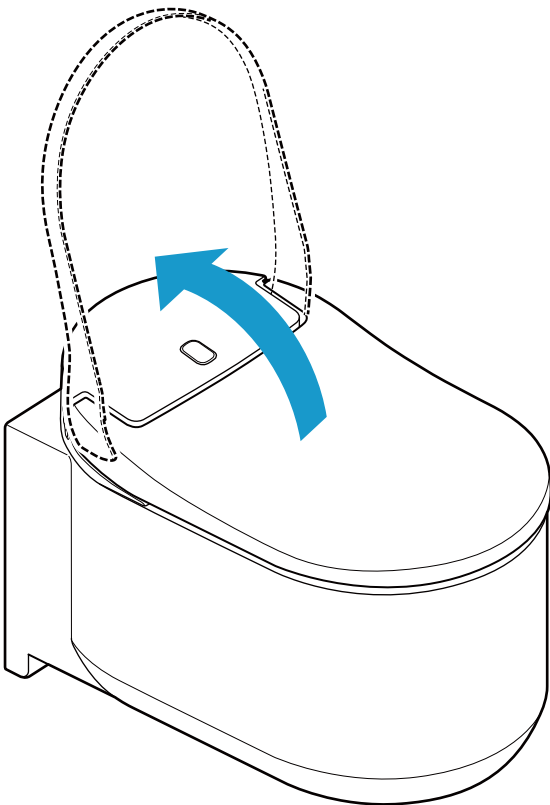

3. Liu'uta istuimen kannen kummallakin puolella olevia lukkoja ylöspäin.

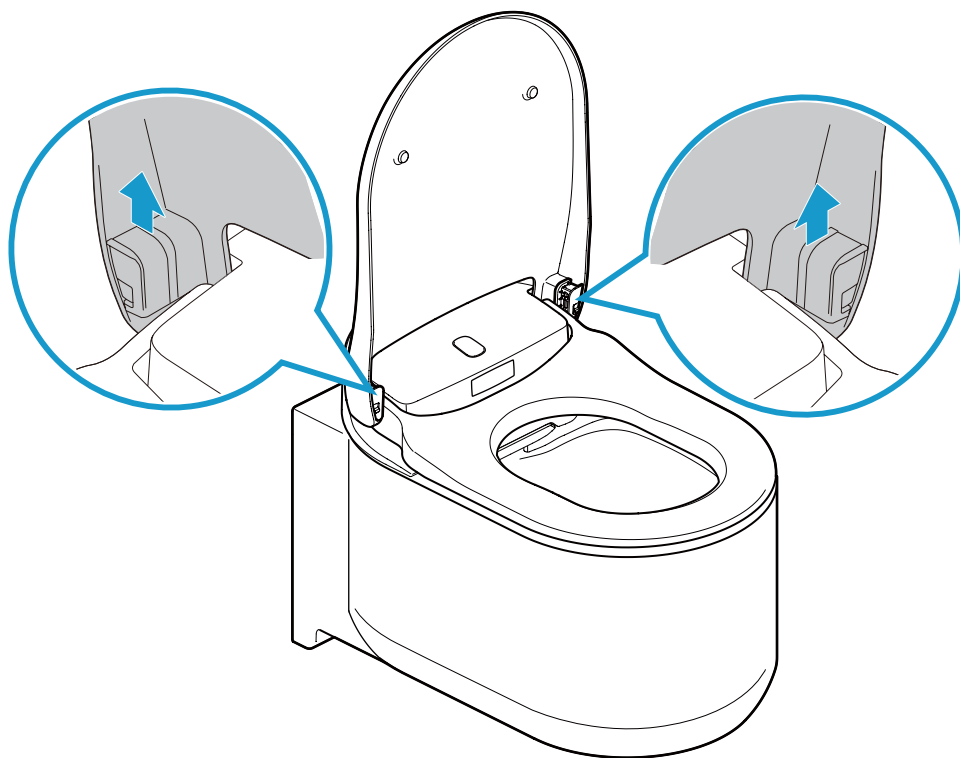

4. Sulje istuimen kansi.

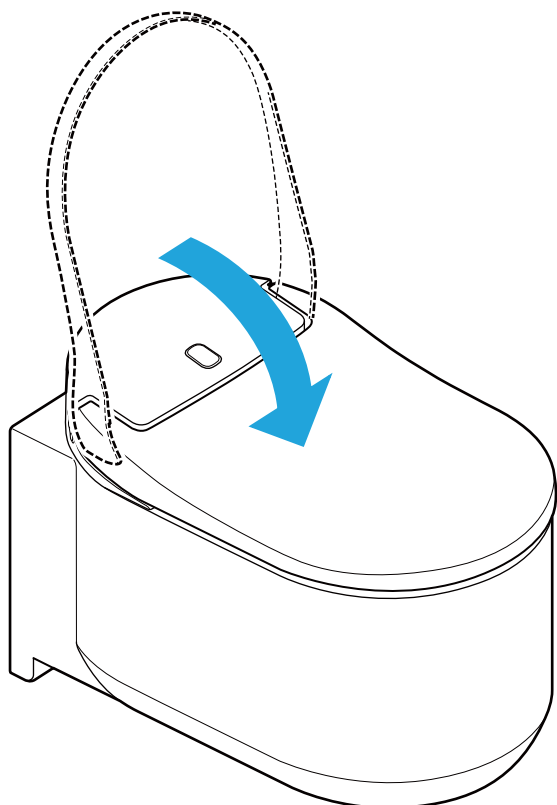

5. Nosta istuimen kantta molemmin käsin.

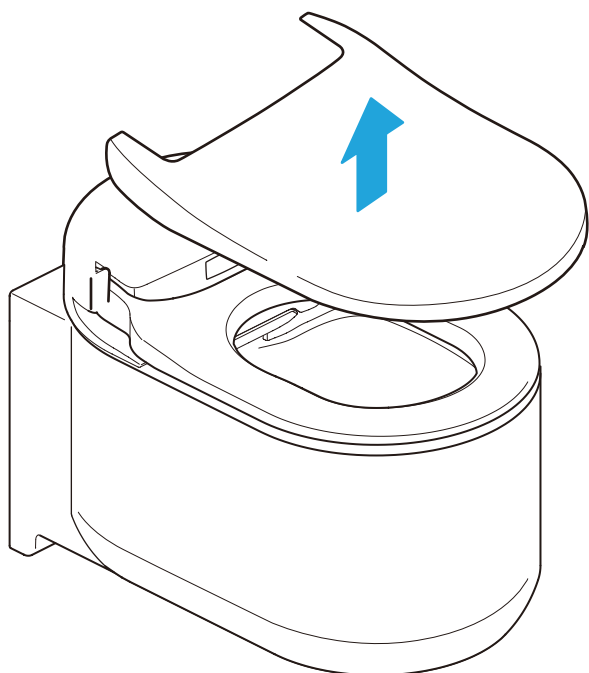

## WC-istuimen kannen asentaminen

---

1. Aseta istuimen kansi istuimen päälle.

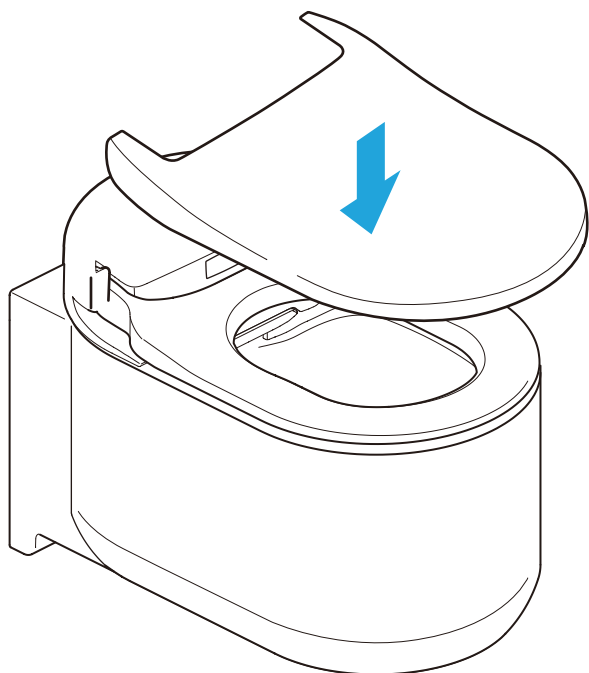

2. Avaa istuimen kansi.

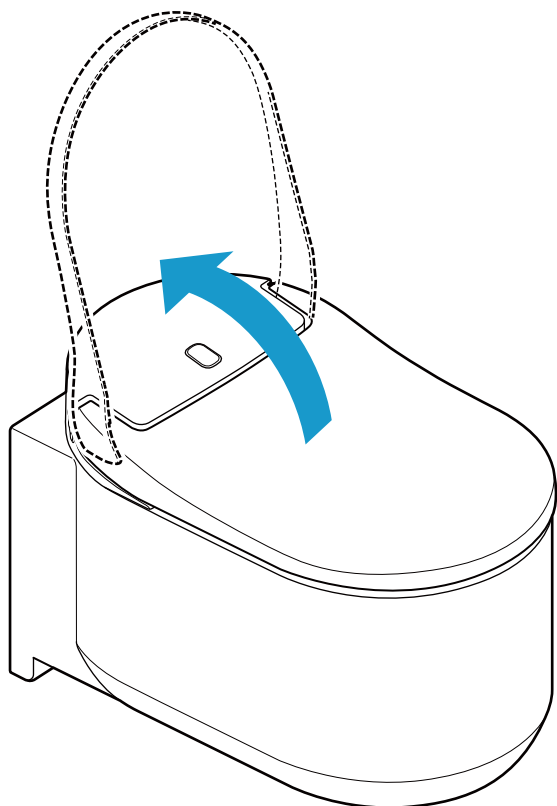

3. Liu'uta lukkoja alas päin. Tarkista, että lukot on kiinnitetty huolellisesti.  
Kuulet lukituksen yhteydessä napsautuksen. Tarkista, että lukot on kiinnitetty huolellisesti.

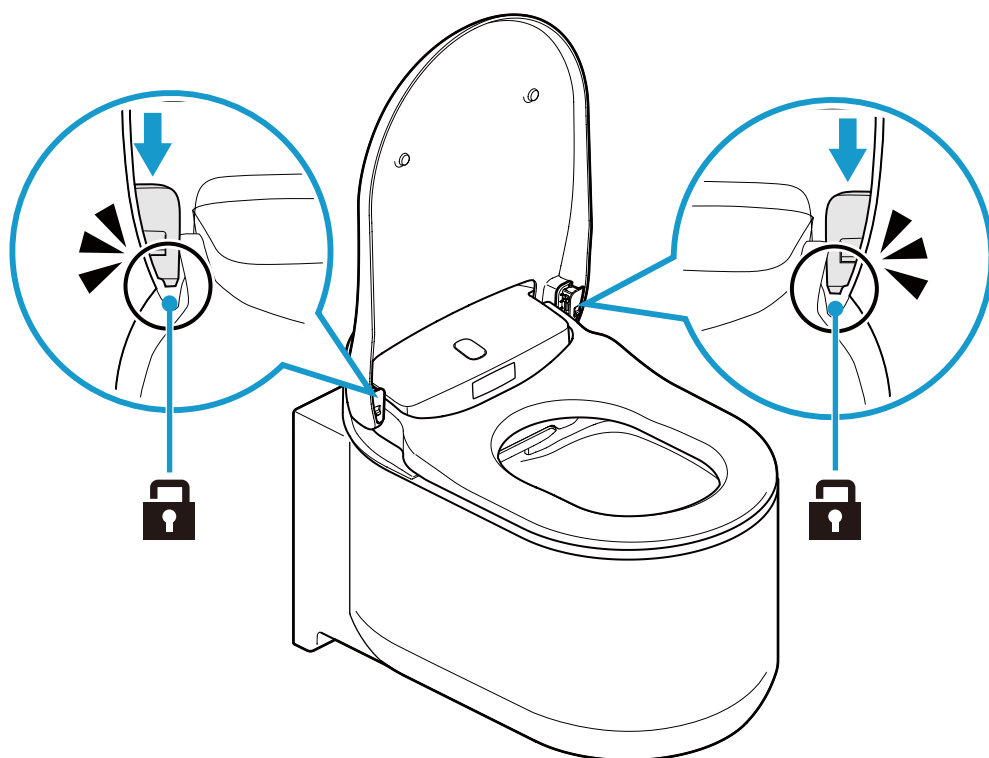

4. Kytke WC:n virta painamalla WC:n virtapainiketta.

## ■ WC-kulho (keraamiset osat)

WC-istuimen ylä- ja sisäpinta on käsitelty erityisellä AQUA CERAMIC -nimisellä pinnoitteella.

- Puhdista kulho vedellä tai lämpimällä vedellä käyttäen pehmeää harjaa tai neutraalilla pesuaineella kostutettua sientä.

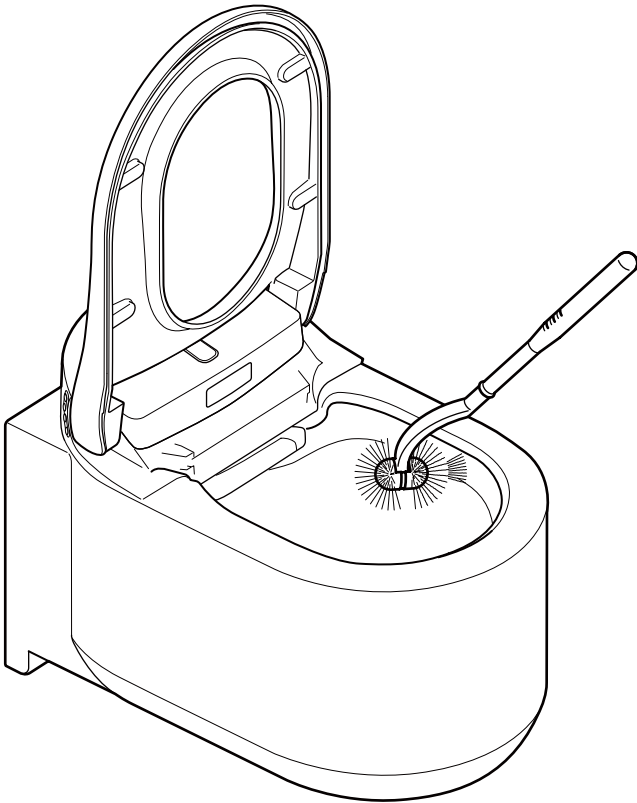

### Huom.:

- Älä käytä klooripitoisia tai happamia pesuaineita äläkä desinfiointiaineita, koska kaasuhöyryt saattavat vaurioittaa tuotetta tai aiheuttaa vikatiloja.
- Älä käytä kuumaa vettä, koska WC voi vioittua.
- Älä käytä hankaavaa harjaa tai pesuainetta, koska se heikentää Hyper Clean -pinnan tehokkuutta..

## ■ Suulakkeen suljin / ilmansuodatin

### Suulakkeen sulkimen puhdistus

#### Huom.:

- Vältä pyyhkimistä kuivalla liinalla tai vessapaperilla, koska tämä aiheuttaa naarmuja.
- Vältä hankaavan harjan tai puhdistusaineen käyttöä.
- Huomaa, että suuttimen sulkijassa on sekä ylä- että alaosa.
- Älä kohdista liiallista voimaa suuttimen sulkijaan tai se voi vahingoittua.

Suulakkeen suljin voidaan irrottaa pesun ajaksi. Katso kuva alla.

1. Noudata ”Suulakkeen manuaalisen puhdistuksen” ohjeita avataksesi suulakkeen sulkimen. ([sivu 499](#))
2. Irrota suulakkeen suljin.

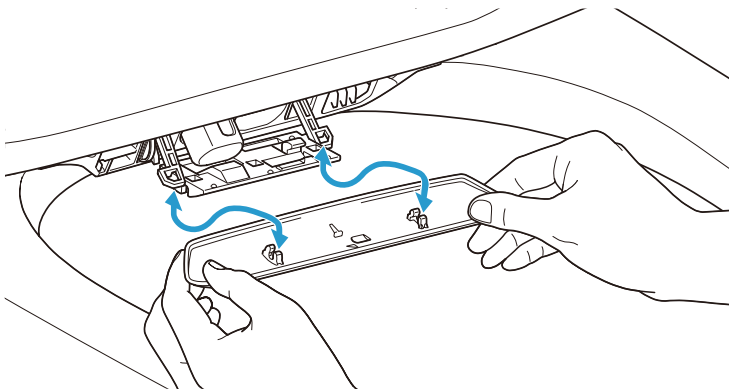

3. Puhdista suulakkeen suljin pehmeällä liinalla.
4. Kiinnitä suuttimen suljin. Se napsahtaa, kun se on asennettu kunnolla paikoilleen.
5. Noudata ”Suulakkeen manuaalisen puhdistuksen” ohjeita sulkeaksesi suulakkeen sulkimen. ([sivu 499](#))

## Ilmansuodattimen puhdistaminen

1. Noudata ”Suulakkeen manuaalisen puhdistuksen” ohjeita avataksesi suulakkeen sulkimen. ([sivu 499](#))
2. Vedä ilmansuodatin ulos.

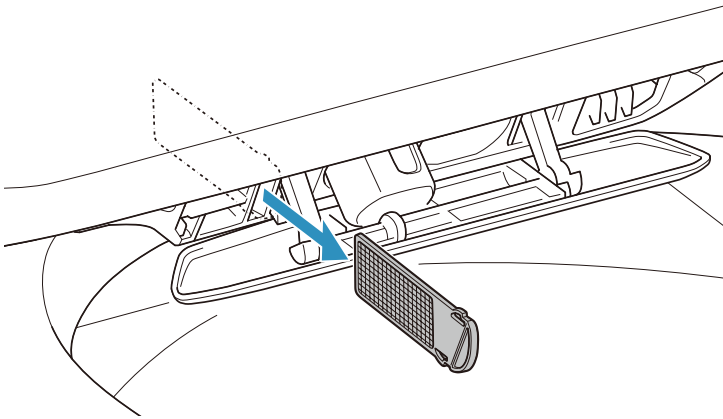

3. Pese ilmansuodatin juoksevan veden alla.
4. Kuivaa ilmansuodatin, ja paina se paikoilleen.

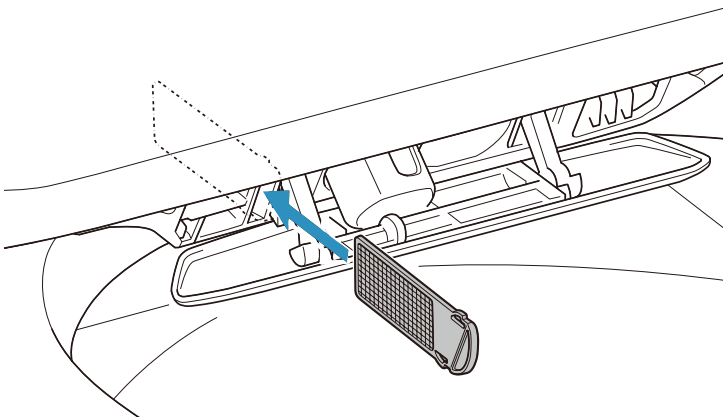

5. Noudata ”Suulakkeen manuaalisen puhdistuksen” ohjeita sulkeaksesi suulakkeen sulkimen. ([sivu 499](#))

## ■ Suulake

### Suulakkeen puhdistuksen käynnistys kaukosäätimestä

---

Puhdista suutin käyttäessäsi WC:tä (istuessasi istuimella) suorittamalla alla olevat toimenpiteet kaukosäätimellä.

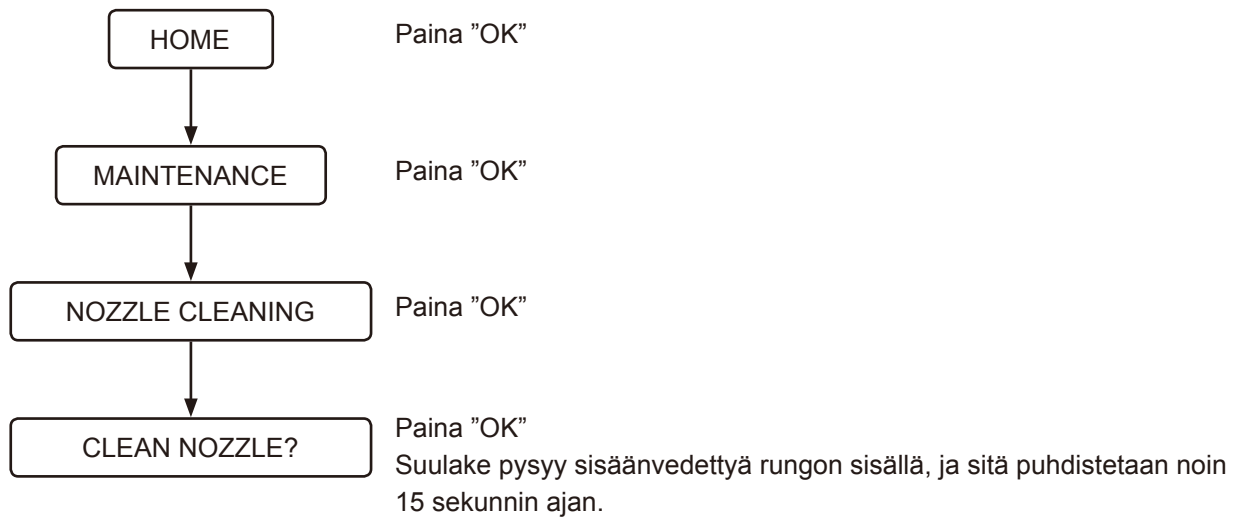



## Suuttimen puhdistus manuaalisesti

Voit puhdistaa suulakkeet manuaalisesti (kuten hankaamalla tahrat sienellä yms.). Noudata seuraavia ohjeita saadaksesi suulakkeet esille puhdistettaviksi.

1. Aseta [AUTO FLUSH] (automaattihuuhtelu) ja [AUTO OPEN/CLOSE] (automaattinen avaa/sulje) [OFF]-asentoon sammuttaaksesi nämä toiminnot. ([sivu 471](#)) ([sivu 470](#))
2. Nosta istuimen kansi, ja istuudu.
3. Toimi alla olevien ohjeiden mukaisesti.

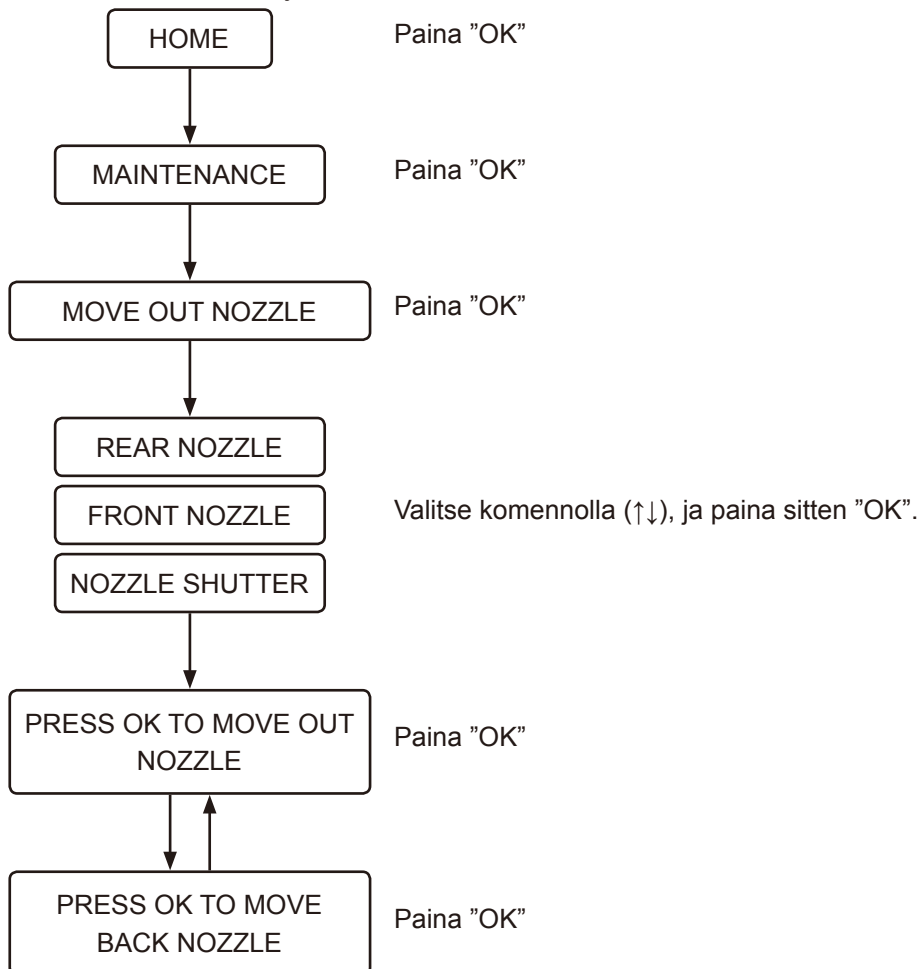

4. Puhdista suulakkeet
5. Palauta [AUTO FLUSH] (automaattihuuhtelun) ja [AUTO OPEN/CLOSE] (automaattisen avaa/sulje) -asetukset. ([sivu 471](#)) ([sivu 470](#))

### Huom.:

- Älä käytä liiallista voimaa suulakkeisiin, koska ne voivat vioittua.
- Älä vedä äläkä työnnä suulakkeita. Suulake ei vetäydy ja saattaa vioittua. Jos vedät tai työnnät suulakkeita vahingossa, sammuta WC:n virta painamalla sen virtapainiketta. Kytke virta päälle 10 sekunnin jälkeen.

## ■ Asiakaspalvelu

### 1. Ennen huollon tilaamista

---

Jos ongelmia ei voida ratkaista toimimalla "Ongelmanratkaisu"-osiossa ([sivu 481](#)) olevien ohjeiden mukaan, ota yhteyttä GROHEen saadaksesi lisäohjeita. GROHEen kannattaa ottaa yhteyttä myös seuraavissa tilanteissa.

- Jos sinulla on kysymyksiä, joihin ei ole vastauksia tässä ohjekirjassa.
- Virtajohto on vaurioitunut.
- Jos virtajohto ylikuumenee.

Jos yllä mainittuja olosuhteita ei huomioida, voi tapahtua odottamaton onnettomuus. Kysy neuvoa GROHElta.

#### Huom.:

- Älä koskaan pura äläkä muokkaa tätä tuotetta, koska se voi aiheuttaa sähköiskun, tulipalon ja/tai vammoja. Lisäksi tuotteen purkamisen mitätöi sen takuun.
- Jos istuinyksiköstä tai vesiputkista vuotaa vettä, sammuta WC:n virta painamalla sen virtapainiketta, koska vuoto saattaa aiheuttaa sähköiskun, tulipalon tai vesivahingon.
- Jos istuinyksikkö tai virtajohto ovat vaurioituneet (epätavallinen ääni, haju, savu, korkea lämpötila, halkeilu tai vesivuodot), sammuta WC:n virta painamalla WC:n virtapainiketta välittömästi, ja korjauta kyseinen osa. Älä koskaan käytä viallisia osia, koska ne voivat aiheuttaa sähköiskun tai tulipalon.

### 2. Katso takuutodistusta

---

Tällä tuotteella on takuu. Lue takuutodistuksen ehdot huolellisesti. Löydät ne tämän tuotteen mukana toimitettavasta takuutodistuksesta. Säilytä ostotositteesi (yleensä GROHE-jälleenmyyjältä saamasi kuitti) paikassa, josta löydät sen helposti.

Takuujakso: 2 vuotta ostoajankohdasta (lisäksi yksi lisävuosi, jos tuote rekisteröidään)

Lue takuuehdot selvittääksesi, millä tuotteilla on takuu ja mitkä tuotteet eivät kuulu takuun piiriin.

### 3. Huoltopyynnöt

---

JOS SINULLA ON KYSYMYKSIÄ, TAI OSAT OVAT VAURIOITUNEITA TAI KADONNEITA, ÄLÄ OTA YHTEYTTÄ ÄLÄKÄ PALAUTA TUOTETTA MYYMÄLÄÄN. OTA YHTEYS PAIKALLISEEN ASIAKASPALVELUEDUSTAJAAN. VOIMME RATKAISTA MINKÄ TAHANSA SINULLA OLEVAN KYSYMYKSEN TAI ONGELMAN.

#### Takuukauden aikana

Kun pyydät takuuhuoltoa, pidä seuraavat tiedot saatavilla.

#### Takuukauden ulkopuolella

Jos huoltoa pyydetään takuukauden ulkopuolella, huollon kustannukset ovat tuotteen omistajan vastuulla. Huoltomaksut sisältävät teknisen huollon maksun, matkakustannukset ja osien hinnan.

#### Sinulta kysytään seuraavat tiedot

1. Yhteystietosi (esim. nimi, osoite, puhelinnumero)
2. Sarjanumero  
(Katso merkintä tuotteen takaa.)
3. Asennuspäivä  
(Katso takuutodistuksesta.)
4. Huoltopyynnön syy

Pure Freude  
an Wasser

**GROHE**  

**D**

+49 571 3989 333  
helpline@grohe.de

**A**

+43 1 68060  
info-at@grohe.com

**AUS**

+ (61) 1300 54945  
grohe\_australia@lixil.com

**B**

+32 16 230660  
info.be@grohe.com

**BG**

+359 2 9719959  
grohe-bulgaria@grohe.com

**BR**

0800 770 1222  
falecom@grohe.com

**CAU**

+99 412 497 09 74  
info-az@grohe.com

**CDN**

+1 888 6447643  
info@grohe.ca

**CH**

+41 44 877 73 00  
info@grohe.ch

**CN**

+86 4008811698  
info.cn@grohe.com

**CY**

+357 22 465200  
info@grome.com

**CZ**

+358 942 451 390  
grohe-cz@grohe.com

**DK**

+45 44 656800  
grohe@grohe.fi

**E**

+34 93 3368850  
grohe@grohe.es

**EST**

+372 6616354  
grohe@grohe.ee

**F**

+33 1 49972900  
sav-fr@grohe.com

**FIN**

+358 942 451 390  
grohe@grohe.fi

**GB**

+44 871 200 3414  
info-uk@grohe.com

**GR**

+30 210 2712908  
nsapountzis@ath.forthnet.gr

**H**

+36 1 2388045  
info-hu@grohe.com

**HK**

+852 2969 7067  
info@grohe.hk

**I**

+39 2 959401  
info-it@grohe.com

**IND**

+91 1800 102 4475  
customercare.in@grohe.com

**IS**

+354 515 4000  
jonst@byko.is

**J**

+81 3 32989730  
info@grohe.co.jp

**KZ**

+7 727 311 07 39  
info-cac@grohe.com

**LT**

+372 6616354  
grohe@grohe.ee

**LV**

+372 6616354  
grohe@grohe.ee

**MAL**

info-malaysia@grohe.com

**MX**

01800 8391200  
pregunta@grohe.com

**N**

+47 22 072070  
grohe@grohe.no

**NL**

+31 79 3680133  
vragen-nl@grohe.com

**NZ**

technicalenquiries@paterson  
trading.co.nz

**P**

+351 234 529620  
commercial-pt@grohe.com

**PL**

+48 22 5432640  
biuro@grohe.com.pl

**RI**

0-800-1-046743  
customercare-  
indonesia@asia.lixil.com

**RO**

+40 21 2125050  
info-ro@grohe.com

**ROK**

+82 2 1588 5903  
info-singapore@grohe.com

**RP**

+63 2 8938681

**RUS**

+7 495 9819510  
info@grohe.ru

**S**

+46 771 141314  
grohe@grohe.se

**SGP**

+65 6311 3611  
info-singapore@grohe.com

**SK**

+420 277 004 190  
grohe-cz@grohe.com

**T**

+66 21681368  
(Haco Group)  
info@haco.co.th

**TR**

+90 216 441 23 70  
GroheTurkey@grome.com

**UA**

+38 44 5375273  
info-ua@grohe.com

**USA**

+1 800 4447643  
us-customerservice@grohe.com

**VN**

+84 90 9694768  
+84 90 9375068  
info-vietnam@grohe.com

**AL**

**BiH**

**HR**

**KS**

**ME**

**MK**

**SLO**

**SRB**

+385 1 2911470  
adria-hr@grohe.com

**Eastern Mediterranean,  
Middle East - Africa  
Area Sales Office:**

+357 22 465200  
info@grome.com

**IR**

**OM**

**UAE**

**YEM**

+971 4 3318070  
grohedubai@grome.com

**Far East Area Sales Office:**

+65 6311 3600  
info@grohe.com.sg

**Latin America:**

+52 818 3050626  
pregunta@grohe.com

[www.grohe.com](http://www.grohe.com)

2016/09/28

## Wprowadzenie

### **Informacje dotyczące instrukcji**

|  |     |
|--|-----|
| Przeczytać przed pierwszym użyciem ..... | 505 |
|--|-----|

### **Sterowanie i przyciski**

|                                |     |
|--------------------------------|-----|
| Jednostka główna .....         | 506 |
| Panel zdalnego sterowania..... | 507 |

## Obsługa

### **Ogólne zasady użytkowania**

|   |     |
|---|-----|
| Wygląd ekranów .....  | 509 |
| Podstawowe działanie .....                                      | 511 |
| Mycie z natryskiem (obsługa przyciskiem przednim).....          | 514 |
| Suszenie ciepłym powietrzem (obsługa przyciskiem przednim)..... | 516 |
| Użytkowanie za pomocą smartfona (iOS oraz Android) .....        | 517 |

### **Ustawienia**

|   |     |
|---|-----|
| Funkcja automatycznego podnoszenia i opuszczania deski i kłapy sedesu ..... | 519 |
| Funkcja spłukiwania automatycznego (OPCJONALNIE) .....                      | 520 |
| Wstępne spłukiwanie (OPCJONALNE) .....                                      | 521 |
| Funkcja oświetlenia nocnego.....  | 522 |
| Funkcja jonizacji Plasmacluster® .....                                      | 523 |
| Plasmacluster® ion dla niebieskiego światła (Muszla Sedesowa) .....         | 526 |
| Funkcja pochłaniania zapachu .....  | 526 |
| Dźwięk przycisków.....  | 527 |
| Zmiana języka.....  | 528 |
| Przywracanie ustawień domyślnych .....                                      | 528 |
| Poza ekranem.....   | 529 |
| Parowanie.....  | 529 |

## Rozwiązywanie problemów

### **Rozwiązywanie problemów**

|   |     |
|---|-----|
| Wszystkie funkcje .....   | 530 |
| Mycie .....   | 531 |
| Absorpcja zapachów.....   | 532 |
| Spłukiwanie automatyczne .....  | 532 |
| Suszarka.....   | 533 |
| Funkcja automatycznego podnoszenia i opuszczania deski i kłapy sedesu ..... | 534 |
| Plasmacluster ion (muszla sedesowa) .....                                   | 534 |
| Plasmacluster ion (pomieszczenie) .....                                     | 535 |
| Odkamienianie.....  | 535 |
| Aplikacja na smartfony.....   | 536 |
| Różne .....   | 537 |

## Czyszczenie

### **Przed czyszczeniem**

|                |     |
|----------------|-----|
| Wskazówki..... | 538 |
|----------------|-----|

### **Czyszczenie**

|   |     |
|---|-----|
| Deska, kłapa, osłona i panel zdalnego sterowania (elementy plastikowe)..... | 539 |
| Zdejmowanie kłapy do czyszczenia.....                                       | 540 |
| Muszla sedesowa (elementy ceramiczne).....                                  | 544 |
| Przepustnica dyszy/filtr powietrza.....                                     | 545 |
| Dysza.....  | 547 |

## Serwis posprzedażowy

|                           |     |
|---------------------------|-----|
| Serwis posprzedażowy..... | 549 |
|---------------------------|-----|

## Informacje dotyczące instrukcji

### ■ Przeczytać przed pierwszym użyciem

Aby zapewnić prawidłowe użytkowanie produktu, należy dokładnie zapoznać się z niniejszą instrukcją obsługi i dołączoną do produktu drukowaną „QUICK START GUIDE”.

Niezastosowanie się do zaleceń dotyczących bezpieczeństwa zawartych w dołączonej drukowanej „QUICK START GUIDE” może w pewnych okolicznościach skutkować poważnymi wypadkami.

Wszystkie zalecenia są niezwykle ważne dla bezpieczeństwa i należy ich ściśle przestrzegać.

W razie wypadku spowodowanego nieprawidłowym użytkowaniem firma GROHE nie ponosi żadnej odpowiedzialności za szkody.

#### ⚠ Uwaga:

W regionach, w których twardość węglanowa przekracza 18° dH (KH), należy używać systemu filtrowania wody ze zmiękczaczem wody. Informacje dotyczące twardości węglanowej można uzyskać od lokalnego zakładu usług komunalnych.

Aby zapewnić długi czas pracy:

- Wykonuj odkamienianie co 3 lata. (Kup zestaw do odkamieniania sprzedawany oddzielnie. Numer produktu to 46978001.)
- Wymieniaj końcówkę dyszy co 3 lata. (Końcówka dyszy znajduje się w zestawie do odkamieniania. Kup zestaw do odkamieniania sprzedawany oddzielnie. Numer produktu to 46978001.)

## Sterowanie i przyciski

### ■ Jednostka główna

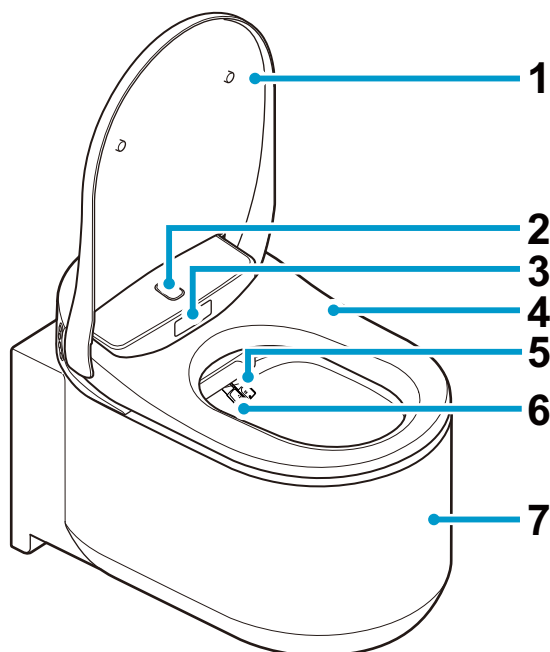

- 1 Kłapa sedesu
- 2 Górny czujnik ciała
- 3 Dolny czujnik ciała
- 4 Deska sedesowa
- 5 Dysza (mycie od tyłu)
- 6 Dysza (mycie od przodu)
- 7 Muszla sedesowa
- 8 Przyciski funkcyjne
  - ♂ : Mycie od przodu (dla kobiet)
  - ♀ : Mycie od tyłu
  - ⊕ : Regulacja siły natrysku
  - ⊖ : Regulacja siły natrysku

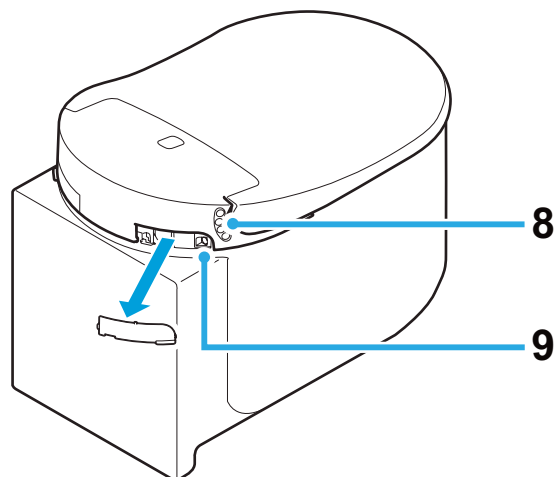

- 9 Wlot środka do odkamieniania
- 10 Przycisk zasilania

#### UWAGA:

- Aby spłukać toaletę ręcznie, należy nacisnąć przycisk spłuczki znajdujący się na płycie uruchamiającej.

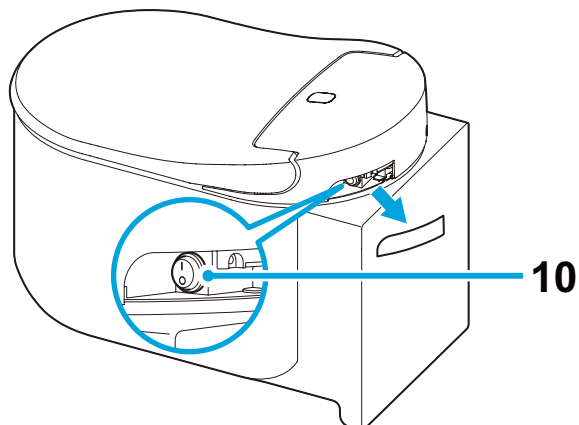



## ■ Panel zdalnego sterowania

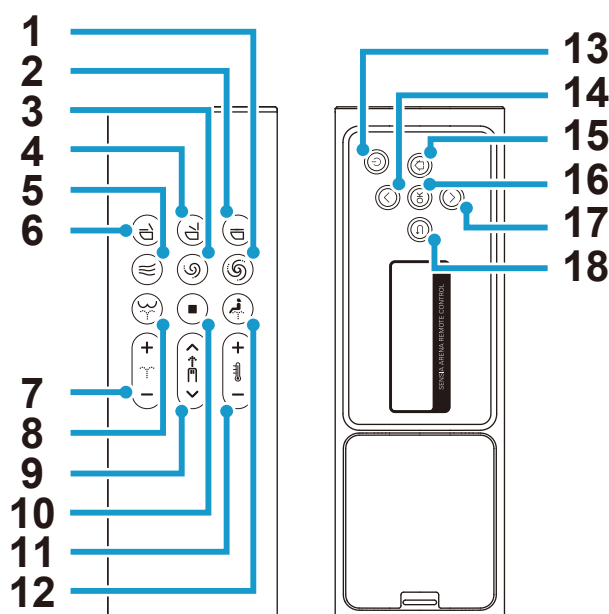

- |   |  |    |  |
|---|--|----|--|
| 1 | Przycisk Spłukiwanie (pełne) *                         | 10 | Przycisk Stop                                |
| 2 | Przycisk Zamknięcia deski sedesowej i pokrywy          | 11 | Przycisk Regulacji temperatury wody/suszarki |
| 3 | Przycisk Spłukiwanie (lekkie) *                        | 12 | Przycisk Mycia od przodu (dla kobiet)        |
| 4 | Przycisk Deska sedesowa i pokrywa otwarta              | 13 | Przycisk zasilania                           |
| 5 | Przycisk Suszarki                                      | 14 | Przycisk W górę                              |
| 6 | Przycisk Zamknięcia deski sedesowej i otwarcie pokrywy | 15 | Przycisk Początek                            |
| 7 | Przycisk Regulacji siły natrysku                       | 16 | Przycisk OK                                  |
| 8 | Przycisk Mycia od tyłu                                 | 17 | Przycisk W dół                               |
| 9 | Przycisk Regulacji pozycji dysz                        | 18 | Przycisk Wróć                                |

\* Te przyciski będą działać tylko wtedy, gdy razem z tym produktem zainstalowany jest zbiornik GROHE wyposażony w przewód spłukiwania (sprzedawany oddzielnie).

### UWAGA:

- Po wyłączeniu zasilania poprzez naciśnięcie przez więcej niż 2 sekundy przycisku (zasilanie) na panelu zdalnego sterowania zostanie wyświetlony ekran wyłączenia.
- Jeśli żadna czynność nie zostanie wykonana przez 30 sekund, ekran wyłączy się i przejdzie w tryb gotowości. Tryb gotowości zostanie automatycznie anulowany po wznowieniu pracy.
- Gdy używany jest tylny ekran, przyciski przednie zostaną wyłączone, aby zapobiec awarii.
- Dwukrotne naciśnięcie przycisku (mycie od tyłu) powoduje ustawienie trybu mycia na „WIDE”. Po trzykrotnym naciśnięciu tryb mycia zostanie ustawiony na „NARROW”.  
[WIDE]: Dysza porusza się do przodu i do tyłu w dużym zakresie.  
[NARROW]: Dysza porusza się do przodu i do tyłu w węższym zakresie.
- Dwukrotne naciśnięcie przycisku (mycie od przodu) przełącza ustawienie trybu mycia na „WIDE”. Po trzykrotnym naciśnięciu tryb mycia zostanie ustawiony na „SUPER WIDE”.  
[WIDE]: Dysza porusza się do przodu i do tyłu w dużym zakresie.  
[SUPER WIDE]: Dysza porusza się do przodu i do tyłu w szerszym zakresie.

## Wkładanie baterii po raz pierwszy

1. Włóż baterie 2-AAA do panelu zdalnego sterowania.
2. [WELCOME] zostanie wyświetlone przez 2 sekundy, a logo GROHE zamiga trzykrotnie w kolorze niebieskim.
  - \* Włącz toaletę, gdy [DURING THE POWER-OFF. PRESS THE POWER BUTTON] zostanie wyświetlone. Zostanie wyświetlone, gdy toaleta jest wyłączona.
3. Zostanie wyświetlony komunikat [TO PAIR, BRING REMOTE NEAR TO TOILET AND PRESS OK]. Zbliź się z panelem zdalnego sterowania w pobliże toalety i naciśnij „OK”.
4. Po zakończeniu parowania zostanie wyświetlony komunikat [SUCCESS], a logo GROHE zamiga trzykrotnie w kolorze niebieskim.
5. Naciśnij dowolny przycisk, aby powrócić do ekranu głównego.
  - \* Naciśnij dowolny przycisk z tyłu pilota, aby wyłączyć ekran tylny. Jeśli przez 30 sekund nie zostanie użyty żaden z przycisków z tyłu, ekran tylny wyłączy się automatycznie.

## Wymienić baterie w pilocie zdalnego sterowania

Wymienić baterie na nowe, gdy logo  miga na pomarańczowo lub czerwono, z komunikatem [REPLACE THE BATTERY] wyświetlanym na tylnym ekranie. Żaden przycisk nie będzie działać, gdy wyświetlane są komunikaty.

1. Wyjmij panel zdalnego sterowania z uchwytu.

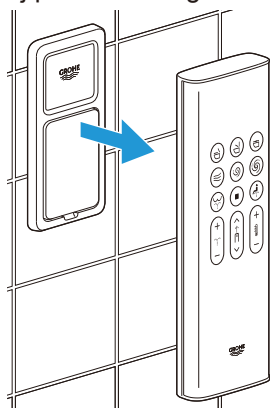

2. Zdejmij tylną pokrywę i wymień baterie na dwie nowe baterie alkaliczne 1,5 V AAA.

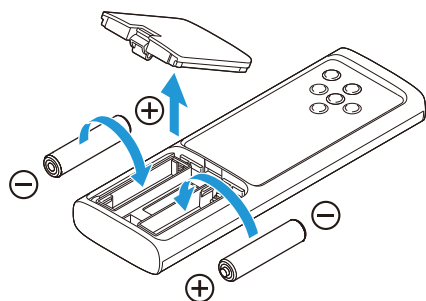

3. Załóż tylną obudowę i wymień pilota w uchwycie.

### UWAGA:

-  logo miga na pomarańczowo, gdy poziom naładowania baterii osiąga 20%, a na czerwono, gdy poziom naładowania baterii osiąga 10%.

## Ogólne zasady użytkowania

### Wygląd ekranów

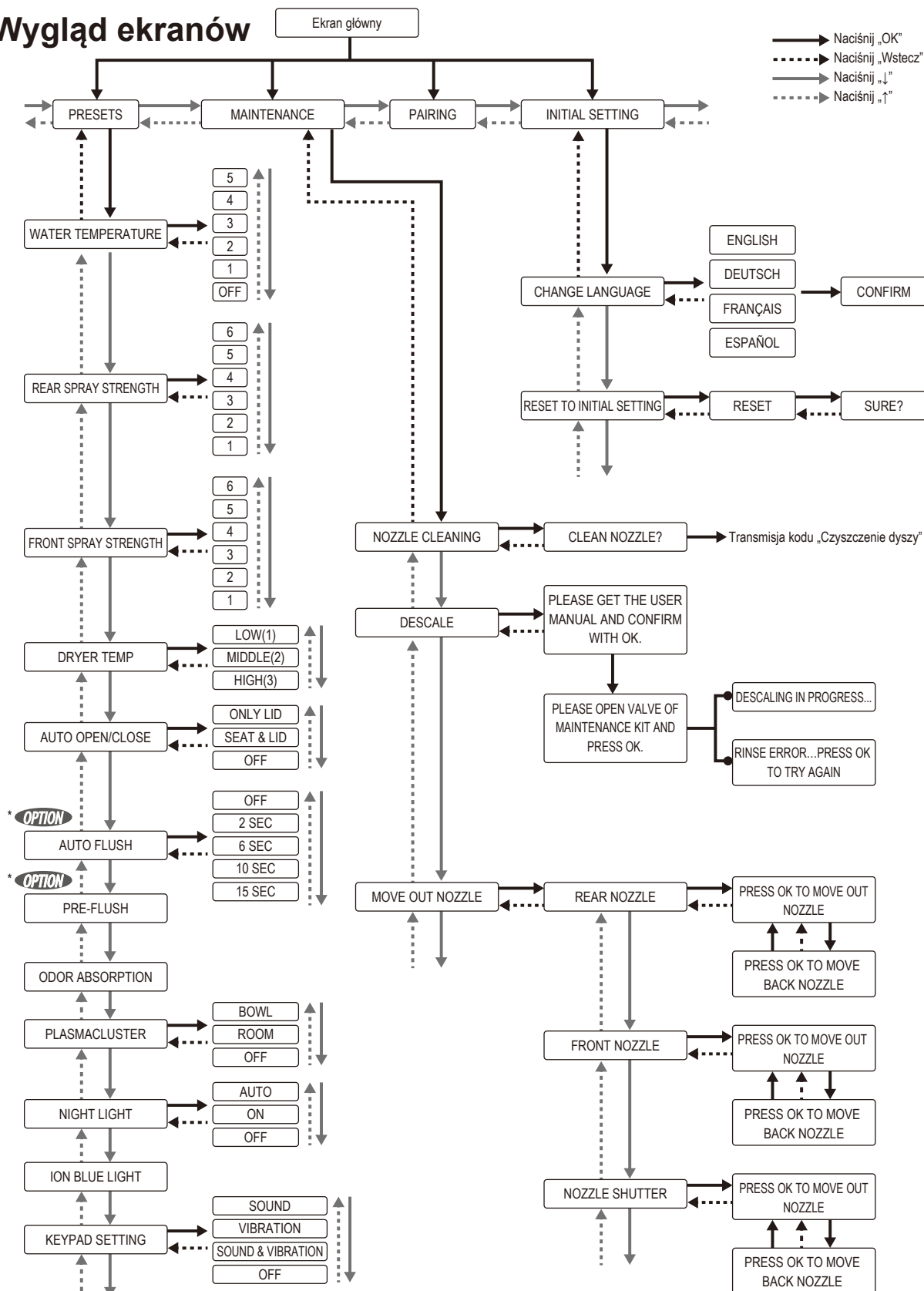

\* **OPTION** Ta funkcja jest dostępna tylko wtedy, gdy razem z tym produktem zainstalowany jest zbiornik GROHE wyposażony w przewód splukiwania (sprzedawany oddzielnie).

## Komunikat o błędzie

---

DURING THE POWER-OFF.  
PRESS THE POWER BUTTON.

SENSIA ARENA REMOTE CONTROL

PLEASE DESCALE

SENSIA ARENA REMOTE CONTROL

REPLACE THE BATTERY

SENSIA ARENA REMOTE CONTROL

CAN NOT CONNECT WITH THE  
TOILET. POWER ON AND OPERATE  
NEAR THE TOILET.

SENSIA ARENA REMOTE CONTROL

RINSE ERROR...  
PRESS OK TO TRY AGAIN

SENSIA ARENA REMOTE CONTROL

## ■ Podstawowe działanie

1. Stań przed sedesem.  
Kłapa sedesu podniesie się automatycznie.

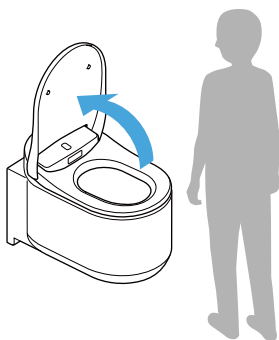

### UWAGA:

- Deska otwiera się po naciśnięciu przycisku (otwarcie deski sedesowej i pokrywy).
- Jeśli temperatura w pomieszczeniu przekracza 30 °C, na przykład latem, czujnik może mieć trudność z wykryciem ludzi. Zapewnij odpowiednią wentylację w łazience, lub spróbuj poruszać ciałem.

2. Usiądź na desce sedesowej. Włączy się funkcja pochłaniania zapachu.  
Kiedy użytkownik siada na desce, niewielka ilość wody spłukuje miskę, aby zminimalizować gromadzenie się zanieczyszczeń.

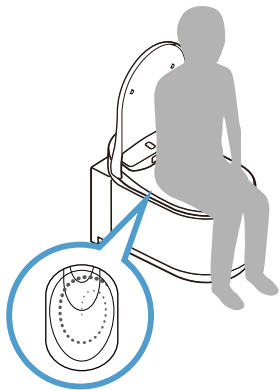

3. Naciśnij przycisk (mycie od tyłu) lub przycisk (mycie od przodu - dla kobiet), aby włączyć mycie.

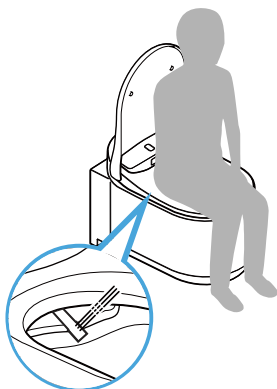

Naciśnij przycisk (stop), aby zakończyć mycie.

4. Naciśnij przycisk ☰ (suszarka), aby rozpocząć suszenie ciepłym powietrzem. Naciśnij przycisk ◻ (stop), aby zakończyć suszenie.

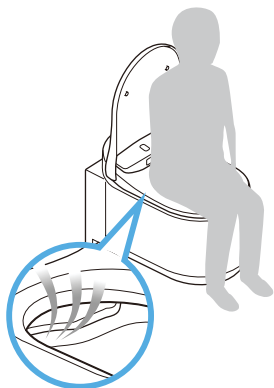

5. Po skorzystaniu z toalety (gdy użytkownik wstanie z toalety)

- S płukiwanie automatyczne: P łukiwanie rozpoczyna się automatycznie.
- S płukiwanie zdalne: Naciśnij przycisk Ⓢ (s płukiwanie – pełne) lub Ⓣ (s płukiwanie – małe).
- S płukiwanie ręczne: Naciśnij przycisk s płukiwania na płycie uruchamiającej.

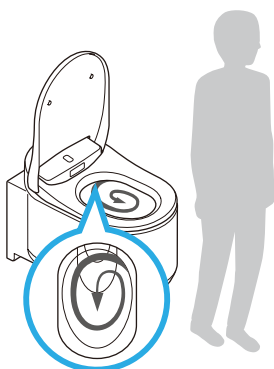
**UWAGA:**

- Funkcja s płukiwania wstępnego i automatycznego jest dostępna tylko wtedy, gdy razem z tym produktem zainstalowany jest zbiornik GROHE wyposażony w przewód s płukiwania (sprzedawany oddzielnie).
- Ⓢ / przyciski Ⓣ na panelu zdalnego sterowania będą działać tylko wtedy, gdy razem z tym produktem zainstalowany jest zbiornik GROHE wyposażony w przewód s płukiwania (sprzedawany oddzielnie).

6. Odejdź od sedesu.

Kłapa sedesu opuści się. Kłapa sedesu opuszcza się po około 1 minucie od wyjścia z toalety.

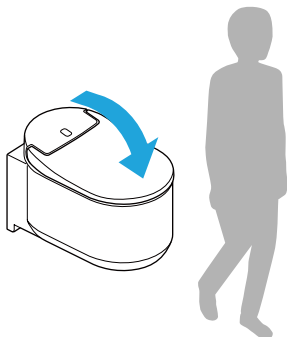

**UWAGA:**

- Pokrywa i deska zamykają się po naciśnięciu przycisku  (zamknięcie deski sedesowej i pokrywy).

## ■ Mycie z natryskiem (obsługa przyciskiem przednim)

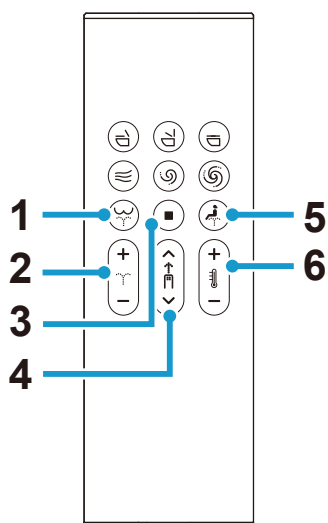

- 1 Przycisk (mycie od tyłu): uruchomienie funkcji mycia od tyłu
- 2 Przycisk (regulacja siły natrysku): Reguluje ciśnienie natrysku (6 poziomów) podczas mycia
- 3 Przycisk (stop): zakończenie mycia
- 4 Przycisk (regulacja pozycji dysz): wybór jednego z 5 ustawień pozycji dysz podczas mycia (domyślna/2 pozycje do przodu/2 pozycje do tyłu)
- 5 Przycisk (mycie od przodu – dla kobiet): uruchomienie funkcji mycia od przodu
- 6 Przycisk (regulacja temperatury wody): Regulacja temperatury wody (6 poziomów: od wyłączonego podgrzewania (temperatura wody) przez niską (około 28°C) po wysoką (około 40°C)

## Obsługa ekranu tylnego

### WATER TEMPERATURE

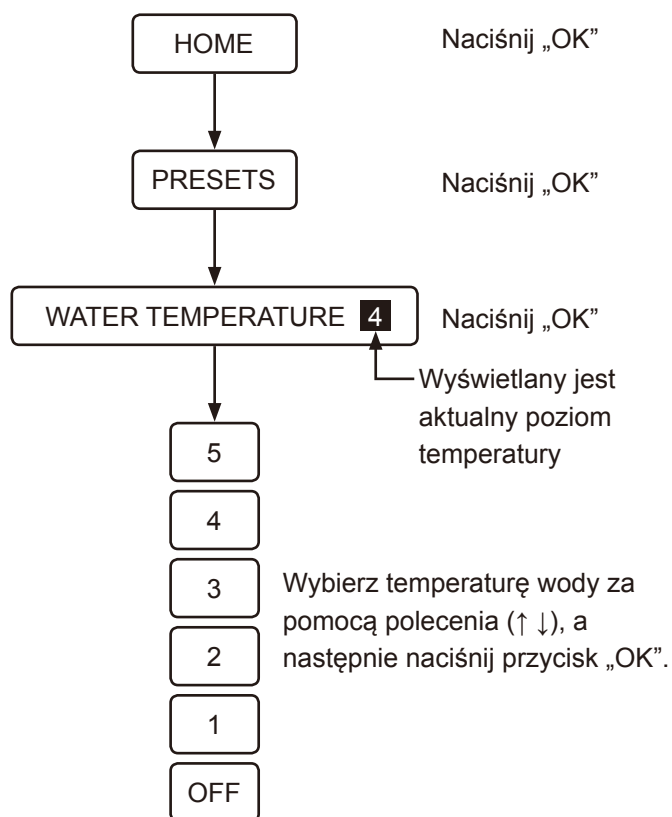

### SPRAY STRENGTH (FRONT)

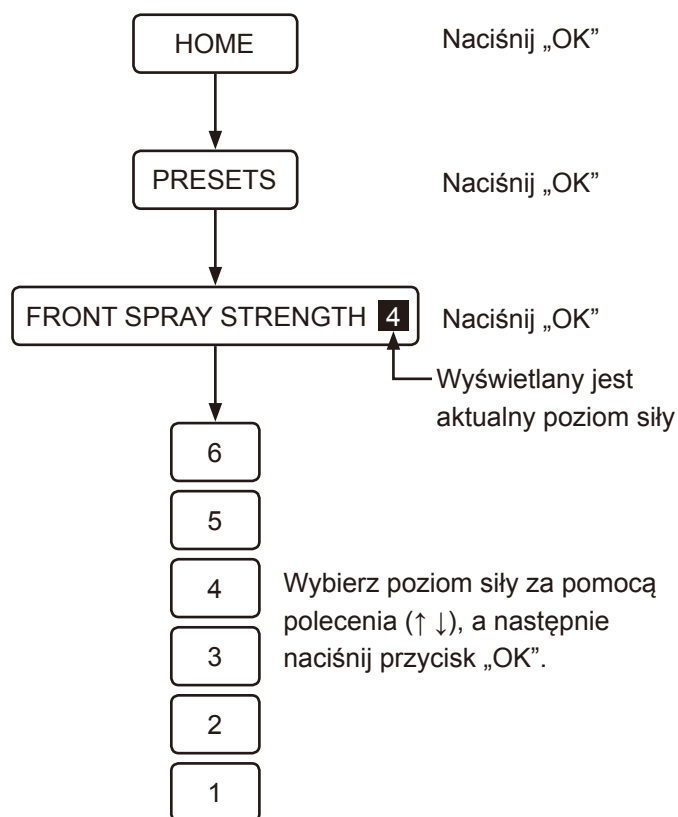



SPRAY STRENGTH (REAR)

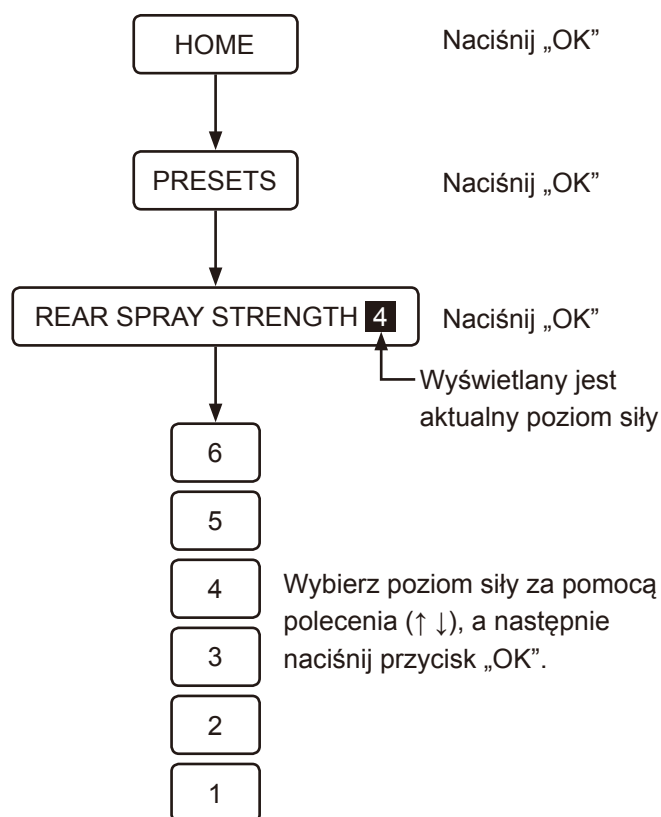

**UWAGA:**

- Funkcja mycia działa jedynie po zajęciu miejsca na desce.
- Natrysk wyłącza się samoczynnie po upływie 2 minut.
- Po zajęciu miejsca na desce lub krótko przez rozpoczęciem i po zakończeniu mycia z okolic dysz może wydostawać się woda. To nie jest usterka.
- W przypadku niskiej temperatury wody w instalacji wodnej, na przykład podczas zimy, temperatura natrysku może być niższa od oczekiwanej.
- Aby ograniczyć chlapanie wody podczas natrysku, zaleca się wsunięcie się głębiej na deskę.
- Pysznic nie będzie działać, jeśli zainstalowana jest funkcja automatycznego spłukiwania 46944001 i naciśnięto przycisk na zbiorniku.
- Należy unikać zbyt długiego korzystania z natrysku. Funkcja natrysku nie służy do mycia wnętrza odbytu, pochwy lub cewki moczowej.
- Nie należy stosować tej funkcji do wspomaganego wypróżniania. Podczas korzystania z natrysku nie wolno celowo wypróżniać się.
- Nie należy korzystać z natrysku w przypadku odczuwania bólu lub gdy występuje stan zapalny miejsc intymnych.
- W przypadku trwającego leczenia miejsc intymnych należy skonsultować z lekarzem możliwość korzystania z natrysku.

## ■ Suszenie ciepłym powietrzem (obsługa przyciskiem przednim)

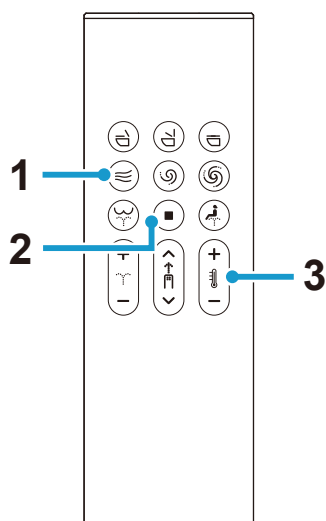

- 1 Przycisk (suszarka): Suszenie ciepłym powietrzem
- 2 Przycisk (stop): Zakończenie suszenia
- 3 Przycisk (regulacja temperatury suszarki): Dostosowuje temperaturę suszarki (3 poziomy: Niska, Średnia, Wysoka)  
 [LOW]: Temperatura pokojowa.  
 [MEDIUM]: Około 40 °C  
 [HIGH]: Około 55 °C

### UWAGA:

- Po zatrzymaniu funkcji suszenia zostanie przywrócone początkowe ustawienie temperatury suszenia.
- Funkcja suszarki zatrzymuje się automatycznie po około 4 minutach.

## Obsługa ekranu tylnego

### DRYER TEMP

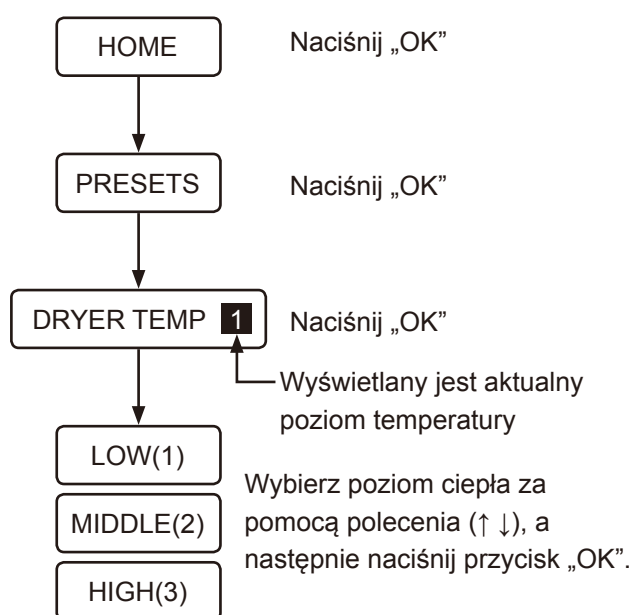

## ■ Użytkowanie za pomocą smartfona (iOS oraz Android)

Toaletę można sterować za pomocą smartfona z funkcją Bluetooth<sup>®\*</sup>, na którym zainstalowano aplikację „Sensia Arena”.

\* Bluetooth jest zarejestrowanym znakiem towarowym firmy Bluetooth SIG, Inc.

### UWAGA:

- Przed użyciem tej funkcji przeczytaj sekcję „Środki ostrożności dotyczące korzystania z funkcji Bluetooth<sup>®\*</sup>” ([strona 518](#))
- Po wykonaniu kroku z ikoną ⌚ 1 wykonaj w ciągu 1 minuty operacje oznaczone ikonami od ⌚ 2 do ⌚ 4.

## Instalacja aplikacji

Wyszukaj aplikację „Sensia Arena” w serwisie App Store lub Google Play i zainstaluj ją.



## Wstępna konfiguracja aplikacji „Sensia Arena”

Przed rozpoczęciem konfiguracji, włącz komunikację Bluetooth w smartfonie.

1. Uruchom aplikację i potwierdź zapoznanie się z adnotacjami prawnymi.

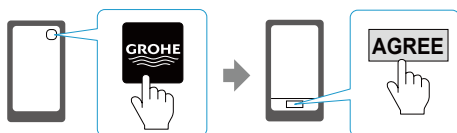

2. Naciśnij jednocześnie przyciski ⏹ (stop) i ⏮ (minus regulacji temperatury wody/suszarki) przez ponad 2 sekundy (⌚ 1).

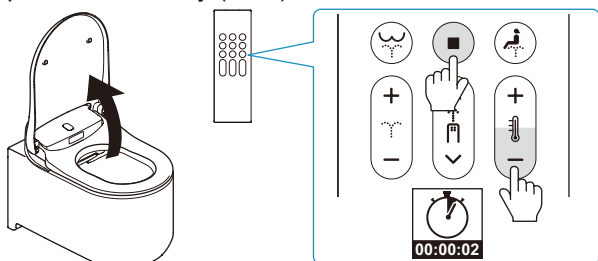

3. Sparuj toaletę ze smartfonem zgodnie z „Rejestracją parowania” (⌚ 2).

## Rejestracja parowania

1. Dotknij ekranu głównego aplikacji (⌚ 3).



2. Po wyświetleniu komunikatu o próbie sparowania urządzeń [Bluetooth pairing request], potwierdź nazwę urządzenia [Shower Toilet] i dotknij opcji parowania [Pair] (⌚ 4).

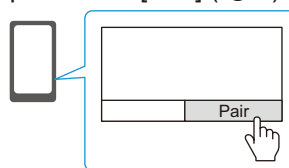

Urządzenie toaletowe potwierdzi ukończenie parowania sygnałem dźwiękowym. Po ukończeniu parowania nie będzie konieczne ponowne wykonywanie wstępnej konfiguracji.

### UWAGA:

- W przypadku smartfonów z systemem Android, wymagana jest wersja Android 6.0 lub nowsza.
- W zależności od modelu smartfona z systemem operacyjnym Android, aplikacja może nie działać poprawnie.



### Środki ostrożności dotyczące korzystania z funkcji Bluetooth®

#### Urządzenia emitujące fale radiowe należy trzymać z dala od deski sedesowej i panelu zdalnego sterowania

Następujące urządzenia mogące powodować zakłócenia fal radiowych należy trzymać możliwie najdalej od sedesu z funkcją bidetu i panelu zdalnego sterowania:

- Kuchenki mikrofalowe
- Urządzenia działające w bezprzewodowej sieci LAN
- Urządzenia z funkcją Bluetooth® inne niż smartfony
- Inne urządzenia emitujące fale radiowe w paśmie 2,4 GHz, na przykład bezprzewodowe telefony cyfrowe, bezprzewodowe urządzenia audio, konsole do gier, peryferyjne urządzenia komputerowe itp.
- Osoby z wszczepionym kardiowerterem-defibrylatorem serca (rozrusznikiem serca) powinny trzymać panel zdalnego sterowania w odległości co najmniej 22 cm od implantu.

#### UWAGA:

- Należy zachować ostrożność, aby nie upuścić smartfona do muszli sedesowej. Firma GROHE nie bierze żadnej odpowiedzialności za ewentualne uszkodzenia smartfona.
- GROHE nie gwarantuje działania niniejszej funkcji na wszystkich smartfonach obsługujących komunikację Bluetooth.
- Każdorazowo z toaletą może być połączony wyłącznie 1 smartfon.
- System toalety przechowuje informacje o maksymalnie 7 sparowanych urządzeniach. W przypadku sparowania z toaletą ósmego smartfona najwcześniej sparowany smartfon należy sparować ponownie, aby go aktywować.
- Podczas aktywnego połączenia ze smartfonem z poziomu panelu zdalnego sterowania nie można sterować takimi funkcjami mycia, jak regulacja ciśnienia wody, ustawienie dysz itp. Przycisk  (stop) działa jednak normalnie i umożliwia przerwanie mycia.
- Naciśnij przycisk  (stop), aby przerwać bieżące połączenie Bluetooth.
- Podczas sterowania sedesem z bidetem za pomocą smartfona należy przebywać w toalecie. Nie należy sterować sedesem za pomocą smartfona, gdy z toalety korzysta inna osoba.

## Zasady korzystania z aplikacji

1. Firma GROHE nie ponosi odpowiedzialności za dokładność, przydatność, kompleksowość i możliwość zastosowania informacji zawartych w aplikacji do określonych celów.
2. Z wyjątkiem sytuacji wynikających z zamysłu lub rażącego niedopatrzenia firmy GROHE, firma nie ponosi żadnej odpowiedzialności za sytuacje, w których użytkownik poniesie jakiegokolwiek szkody wynikające z użycia lub braku możliwości użycia aplikacji.
3. Klienci zgadzają się, że obowiązki związane z korzystaniem z tej aplikacji spoczywają na samych klientach. Odpowiedzialność i ciężar rozstrzygnięcia wszelkich sporów między użytkownikiem a osobą trzecią ponosi użytkownik, ponieważ GROHE nie ponosi żadnej odpowiedzialności.
4. Firma GROHE nie ponosi odpowiedzialności za utratę informacji zarejestrowanych lub wprowadzonych przez użytkownika za pośrednictwem aplikacji, nawet jeżeli doszło do tego z powodu, który można przypisać GROHE.
5. Firma GROHE nie ponosi żadnej odpowiedzialności w przypadku wyniknięcia sporu lub żądań odszkodowawczych powstałych w okresie, w którym użytkownik korzystał z usługi. Firma GROHE nie udziela żadnych gwarancji związanych z aplikacją, włączając takie aspekty, jak działanie poszczególnych funkcji, jakość, ciągłość działania lub wszelkie kwestie związane z powstałymi przypadkami naruszenia praw osób trzecich lub ich brakiem.

## Ustawienia

### ■ Funkcja automatycznego podnoszenia i opuszczania deski i klapy sedesu

Użytkownik może ustawić funkcję automatycznego podnoszenia i opuszczania tak, aby podnosiła/opuszczała się sama klapa lub klapa razem z deską.

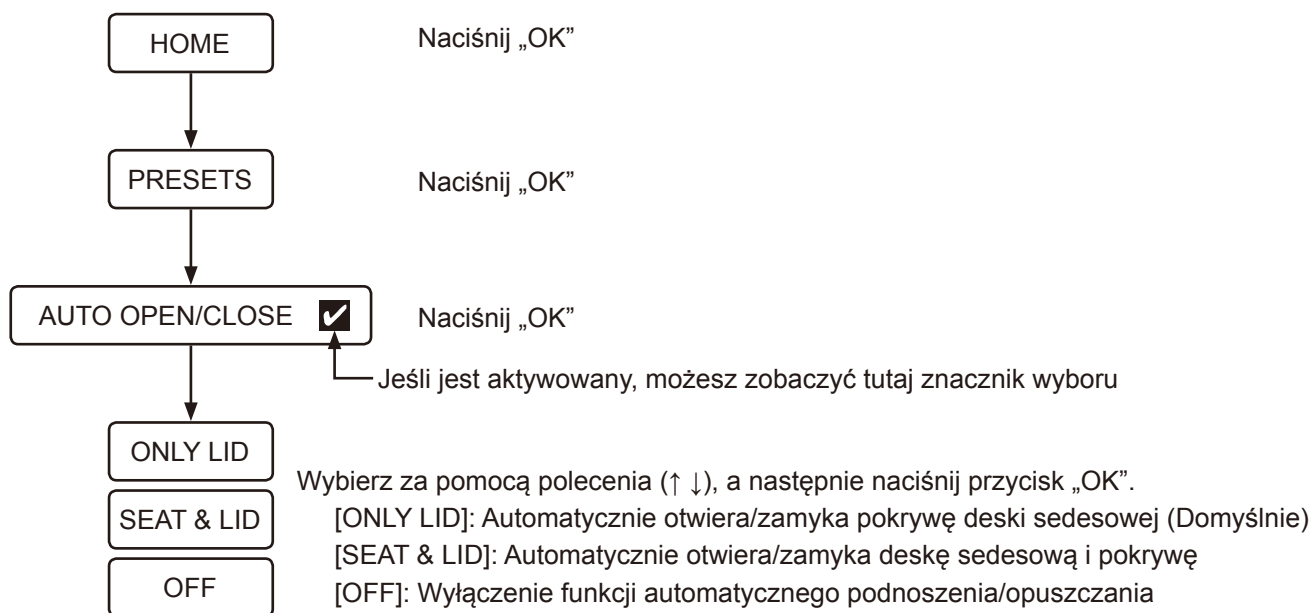

#### UWAGA:

- Pod wpływem bezpośredniego działania promieni słonecznych lub ciepła z instalacji grzewczej czujnik może działać nieprawidłowo i powodować automatyczne podnoszenie klapy sedesu.
- Otwierając lub zamykając deskę sedesową ręcznie, należy robić to delikatnie. Użycie zbyt dużej siły może spowodować uszkodzenie klapy.
- Nie należy ręcznie zatrzymywać ani odwracać kierunku, gdy deska sedesowa lub pokrywa są w trybie automatycznego otwierania i zamykania.  
Może to spowodować uszkodzenie instalacji lub spowodować wadliwe działanie funkcji automatycznego podnoszenia/opuszczania.

## ■ Funkcja spłukiwania automatycznego (OPCJONALNIE)

\* Ta funkcja jest dostępna tylko wtedy, gdy razem z tym produktem zainstalowany jest zbiornik GROHE wyposażony w przewód spłukiwania (sprzedawany oddzielnie).

Przy ustawieniu domyślnym toaleta spłukuje się automatycznie około 6 sekund po wstaniu użytkownika z toalety. Użytkownik może zmienić domyślny czas rozpoczęcia spłukiwania.

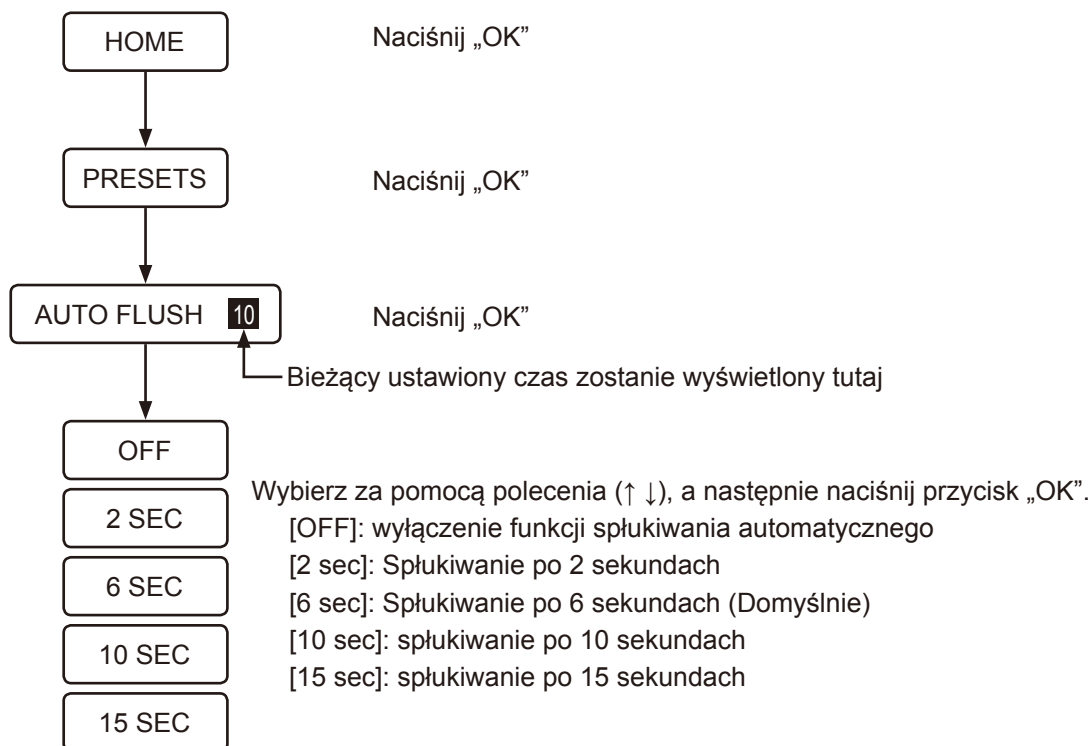

### UWAGA:

- Funkcja spłukiwania automatycznego nie uruchomi się, jeżeli użytkownik spędzi na desce mniej niż 10 sekund.

## ■ Wstępne spłukiwanie (OPCJONALNE)

\* Ta funkcja jest dostępna tylko wtedy, gdy razem z tym produktem zainstalowany jest zbiornik GROHE wyposażony w przewód spłukiwania (sprzedawany oddzielnie).

Gdy użytkownik siedzi na desce sedesowej, niewielka ilość wody zostanie spłukana do muszli klozetowej, aby zminimalizować gromadzenie się plam.

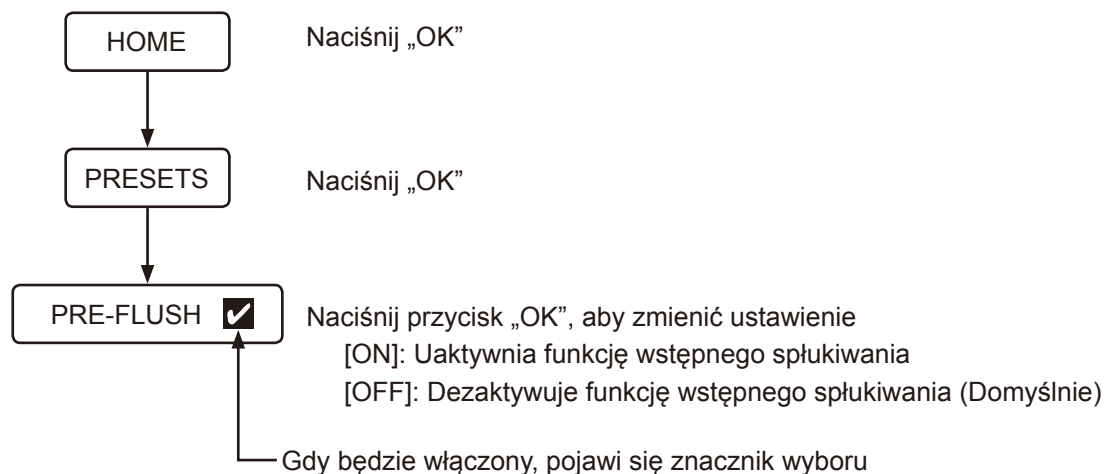

### UWAGA:

- Naciśnięcie przycisku spłukiwania natychmiast po uaktywnieniu funkcji wstępnego spłukiwania może pogarszać skuteczność funkcji czyszczenia.

## ■ Funkcja oświetlenia nocnego

Po wykryciu użytkownika przez czujnik włącza się delikatne oświetlenie muszli sedesowej. Po opuszczeniu toalety oświetlenie wyłącza się automatycznie po około 1 minucie.

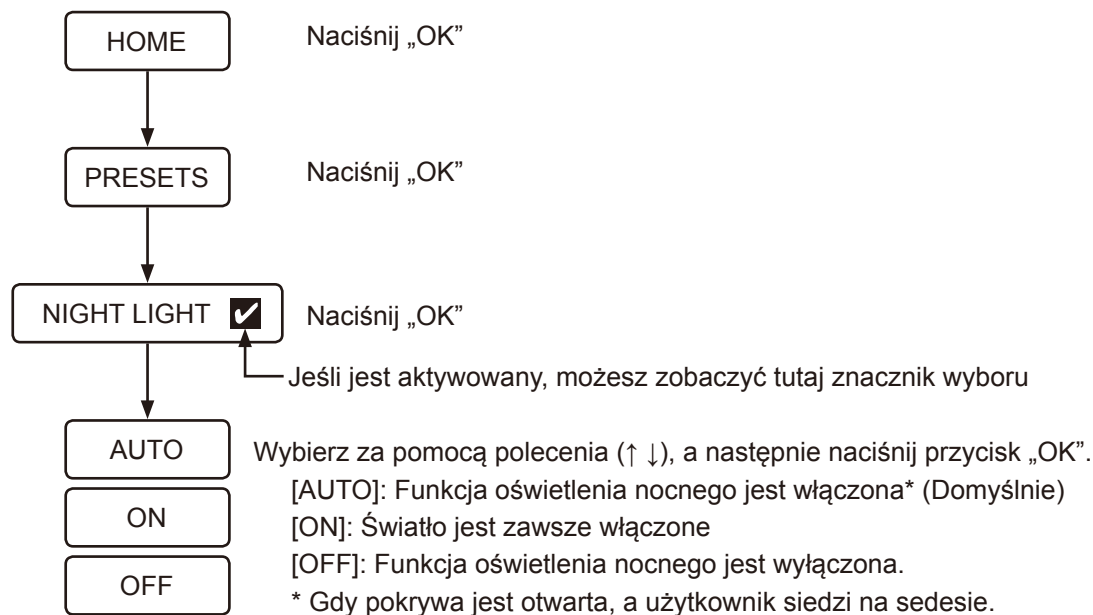

### UWAGA:

- Gdy funkcja Plasmacluster ion (muszla sedesowa) jest włączona, niebieskie światło otrzymuje priorytet.



## ■ Funkcja jonizacji Plasmacluster®

Istnieją dwa tryby pracy funkcji Plasmacluster ion: Plasmacluster ion (muszla sedesowa) oraz Plasmacluster ion (pomieszczenie).

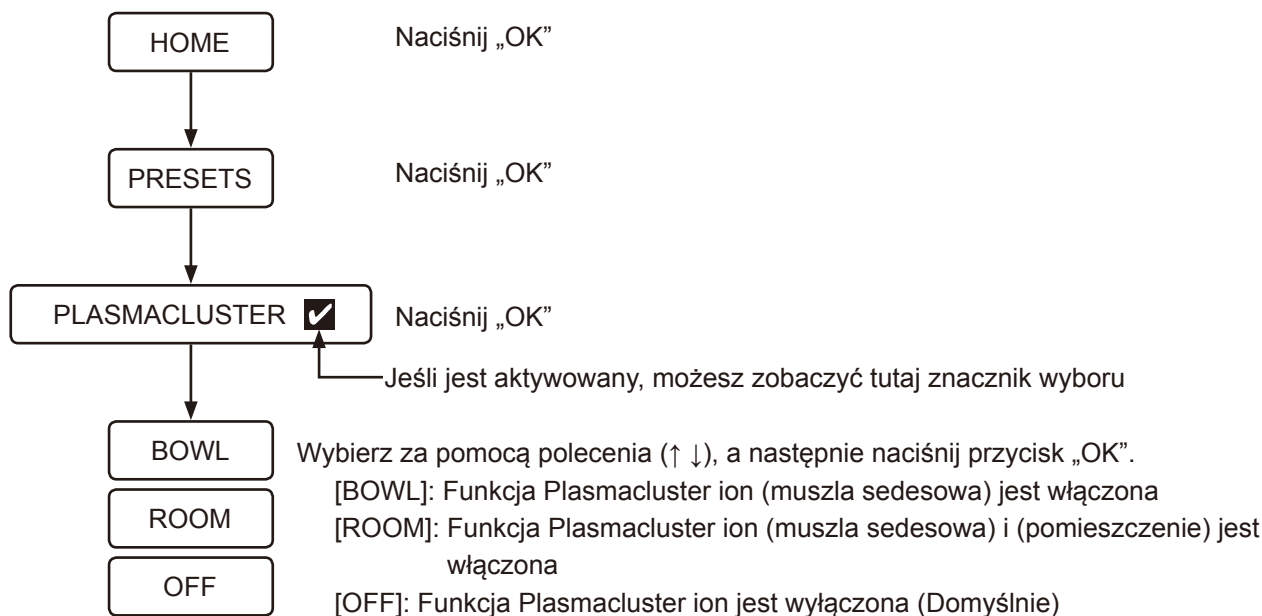

### Plasmacluster® ion (Muszla Sedesowa)

Funkcja Plasmacluster uwalnia jony dodatnie i ujemne do muszli, aby wyeliminować unoszące się zarodniki pleśni i osadzające się bakterie w misce. Działa również na tylną powierzchnię deski sedesowej, czyli na obszary, do których nie można dotrzeć splukującą wodą z toalety. Ta funkcja tłumi także wytwarzanie zapachu poprzez eliminację bakterii wywołujących nieprzyjemny zapach. Funkcja Plasmacluster ion (muszla sedesowa) działa w opisany niżej sposób:

- Funkcja Plasmacluster ion (muszla sedesowa) rozpoczyna pracę przerywaną, jeżeli funkcja Plasmacluster ion jest ustawiona na [BOWL] i nastąpiło zamknięcie pokrywy deski sedesowej.

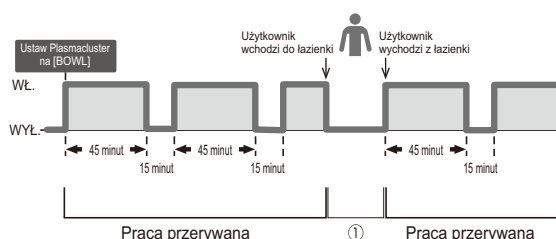

- Gdy użytkownik zostanie wykryty przez toaletę, gdy aktywny jest Plasmacluster ion (muszla klozetowa), funkcja ta zostaje chwilowo zatrzymana, jak pokazano na ① na powyższym rysunku.
- Po wykryciu użytkownika i otwarciu pokrywy deski sedesowej (przez automatyczne otwieranie i zamykanie deski sedesowej lub przez użytkownika), gdy aktywowany jest Plasmacluster Ion (muszla klozetowa), niebieskie światło zapali się wewnątrz muszli przez określony czas.
- Kiedy toaleta zostanie splukana, gdy aktywowana jest funkcja Plasmacluster ion (muszla klozetowa), niebieskie światło zapali się wewnątrz muszli przez określony czas.
- Jeżeli nastąpi zamknięcie pokrywy deski sedesowej, gdy funkcja Plasmacluster ion (muszla sedesowa) jest aktywna, zamruga niebieskie światło wewnątrz muszli.
- Plasmacluster ion (muszla klozetowa) zaczyna ponownie sporadycznie działać po zamknięciu pokrywy deski sedesowej.

**UWAGA:**

- Podczas pracy funkcji Plasmacluster ion (muszla klozetowa) słychać dźwięk dmuchającego powietrza.
- Może pojawić się delikatna woń ozonu wytwarzanego przez generator jonów, jednak jego stężenie jest minimalne i nie wpłynie na zdrowie osób.
- Zamknąć pokrywę, aby zmaksymalizować efekt tej funkcji.
- Podczas korzystania z funkcji Plasmacluster ion (muszla sedesowa), należy ustawić funkcję automatycznego otwierania/zamykania na WŁ lub zamknąć ręcznie pokrywę deski sedesowej.
- Funkcja Plasmacluster ion (muszla sedesowa) nie działa, gdy pokrywa deski sedesowej jest zdjęta.

**\*1. (Pływające zarodniki pleśni)**

Organizacja testująca: Ishikawa Health Service Association

Metoda testowania: Jony Plasmacluster zostały uwolnione do laboratorium odpowiadającego wielkości pomieszczenia około 132 stóp kwadratowych. Ilość pływających zarodników pleśni analizowano następnie za pomocą próbnika powietrza.  
(Stężenie jonów Plasmacluster: 3 000/cm<sup>3</sup>)

Wynik testu: 99% wyeliminowanych bakterii po około 195 minutach

Skuteczność: Podobnego efektu można się spodziewać, stosując takie same stężenie jonów jak te uwalniane przez generator jonów Plasmacluster zastosowany w teście do przestrzeni testowej o powierzchni około 132 stóp kwadratowych.

**\*2. (Zdeponowane bakterie)**

Organizacja testująca: Japan Food Research Laboratories

Metoda testowania: Bakterie osadzono na szkiełku testowym w przestrzeni testowej około 9 litrów. Jony Plasmacluster zostały następnie uwolnione w powietrze. Ślajd testowy został pobrany z przestrzeni testowej. Szybkość usuwania bakterii analizowano po dwudniowym okresie hodowli.  
(Stężenie jonów Plasmacluster: 90 000/cm<sup>3</sup>)

Wynik testu: Ponad 99% usuniętych bakterii po 40 godzinach.

Numer certyfikatu testowego: 12086808001-01

Skuteczność: Rzeczywiste wyniki w rzeczywistych przestrzeniach mogą się różnić w zależności od użytkowania i warunków otoczenia, takich jak temperatura i wilgotność. Jony Plasmacluster są skuteczne przeciwko bakteriom, które osadziły się w muszli klozetowej. Jednak toaleta musi być nadal regularnie czyszczona.

**\*3. (Bakterie powodujące nieprzyjemny zapach)**

Organizacja testująca: Testy wewnętrzne

Metoda testowania: Bakterie powodujące zapachy osadzono na szkiełku testowym w przestrzeni testowej około 9 litrów. Jony Plasmacluster zostały następnie uwolnione w powietrze. Ślajd testowy został pobrany z przestrzeni testowej. Szybkość usuwania bakterii analizowano po dwudniowym okresie hodowli.  
(Stężenie jonów: 70 000/cm<sup>3</sup>)

Wynik testu: Ponad 99,0% usuniętych bakterii po 30 godzinach.

Skuteczność: Rzeczywiste wyniki w rzeczywistych przestrzeniach mogą się różnić w zależności od użytkowania i warunków otoczenia, takich jak temperatura i wilgotność. Jony Plasmacluster są skuteczne przeciwko bakteriom, które osadziły się w muszli klozetowej. Jednak toaleta musi być nadal regularnie czyszczona. Efekt usuwania zapachu może się różnić w zależności od rodzaju i siły zapachu.

## Plasmacluster® ion (pomieszczenie)

Funkcja Plasmacluster uwalnia jony dodatnie i ujemne w łazience raz dziennie, aby odświeżyć przestrzeń łazienki dzięki efektowi synergii z funkcją pochłaniania zapachu. Funkcja Plasmacluster ion (pomieszczenie) działa w opisany niżej sposób.

- Ta funkcja uruchomi się 22 godziny po tym, jak użytkownik ustawi funkcję Plasmacluster ion na [ROOM], w odniesieniu do czasu, kiedy użytkownik ją ustawił. Po aktywacji Plasmacluster ion (pomieszczenie), funkcja ta będzie zawsze uruchamiana o tej samej porze dnia, dopóki użytkownik nie ustawi tej funkcji ponownie o innej porze dnia.

Na przykład: gdy użytkownik ustawi Plasmacluster [ROOM] na 6 rano

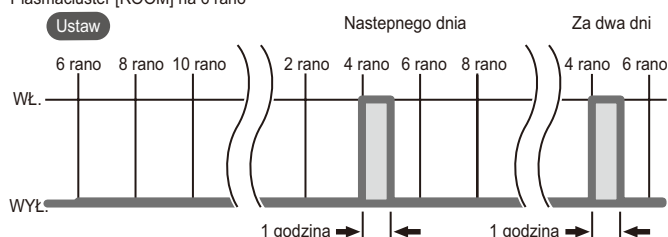

- Pokrywa deski sedesowej pozostanie otwarta, gdy aktywna jest funkcja Plasmacluster ion (pomieszczenie).
- Funkcja Plasmacluster ion (pomieszczenie) nie będzie działała tego dnia, jeśli toaleta zostanie użyta na początku jego działania.
- Funkcja Plasmacluster ion (pomieszczenie) będzie działała w tym samym czasie (22 godziny po początkowym czasie aktywacji) od następnego dnia.
- Funkcja Plasmacluster ion (pomieszczenie) przestanie działać i nie będzie działać tego dnia, gdy jakkolwiek operacja (na przykład zdalne sterowanie) zostanie wykonana podczas działania funkcji Plasmacluster ion (pomieszczenie).
- Funkcja Plasmacluster ion (pomieszczenie) będzie działała w tym samym czasie (22 godziny po początkowym czasie aktywacji) od następnego dnia.

### UWAGA:

- Podczas pracy funkcji Plasmacluster ion (pomieszczenie) słychać dźwięk dmuchającego powietrza.
- Może pojawić się delikatna woń ozonu wytwarzanego przez generator jonów, jednak jego stężenie jest minimalne i nie wpłynie na zdrowie osób.
- Podczas korzystania z funkcji Plasmacluster ion (pomieszczenie) należy włączyć funkcję automatycznego otwierania/zamykania na WŁ.

## ■ Plasmacluster® ion dla niebieskiego światła (Muszla Sedesowa)

Jeżeli dla funkcji Plasmacluster ion [BOWL] lub [ROOM], wewnątrz miski świeci niebieskie światło, gdy zostanie wykryty użytkownik lub nastąpi podniesienie pokrywy deski sedesowej. Opcjonalnie, niebieskie światło można wyłączyć.

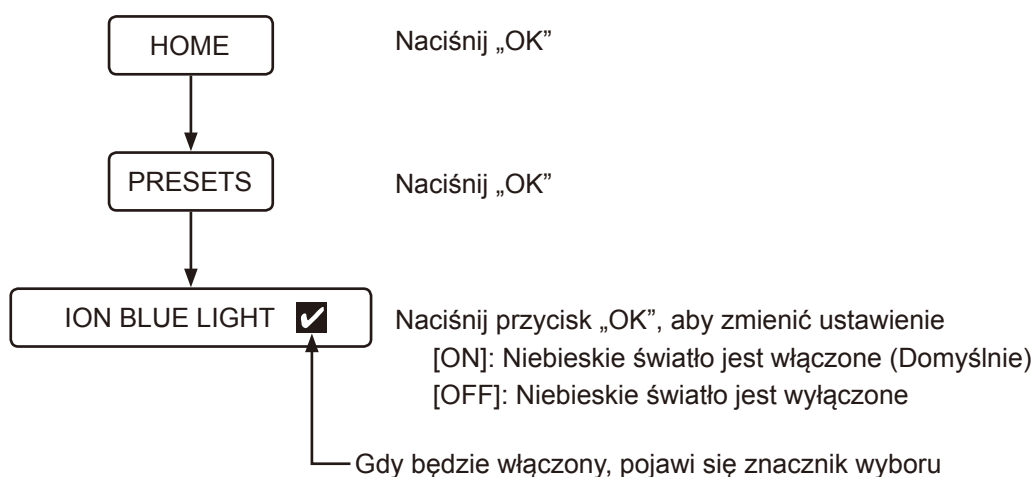

## ■ Funkcja pochłaniania zapachu

Funkcja pochłaniania zapachu zostanie aktywowana, gdy pokrywa deski sedesowej się otworzy lub gdy użytkownik usiądzie na desce sedesowej. Zatrzymuje się automatycznie około 1 minuty po wstaniu użytkownika z toalety. Możesz włączyć lub wyłączyć funkcję pochłaniania zapachu, usuwając zapachy z wnętrza muszli klozetowej w ustawieniach.

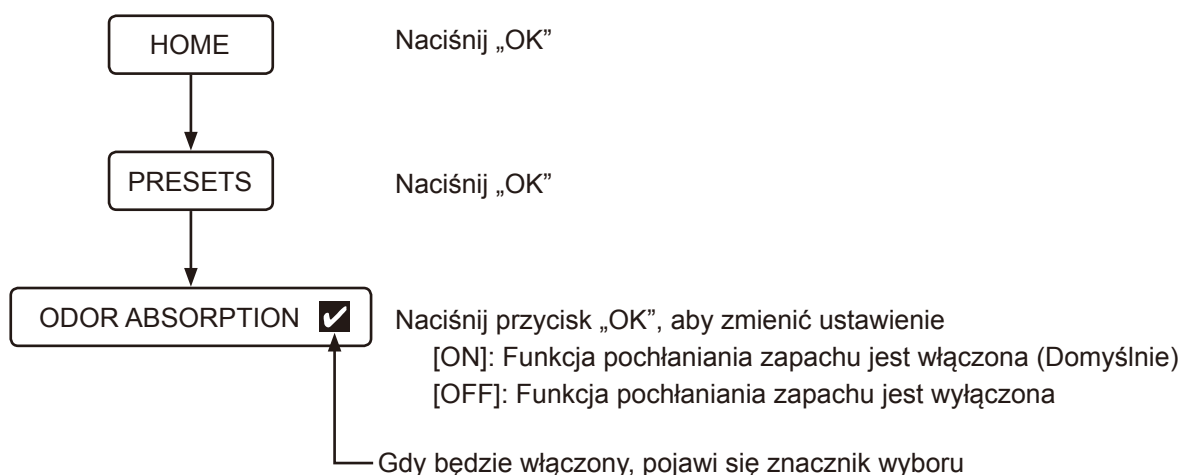

## ■ Dźwięk przycisków

Możesz włączyć lub wyłączyć dźwięk pracy toalety i wibracje pilota w ustawieniach.

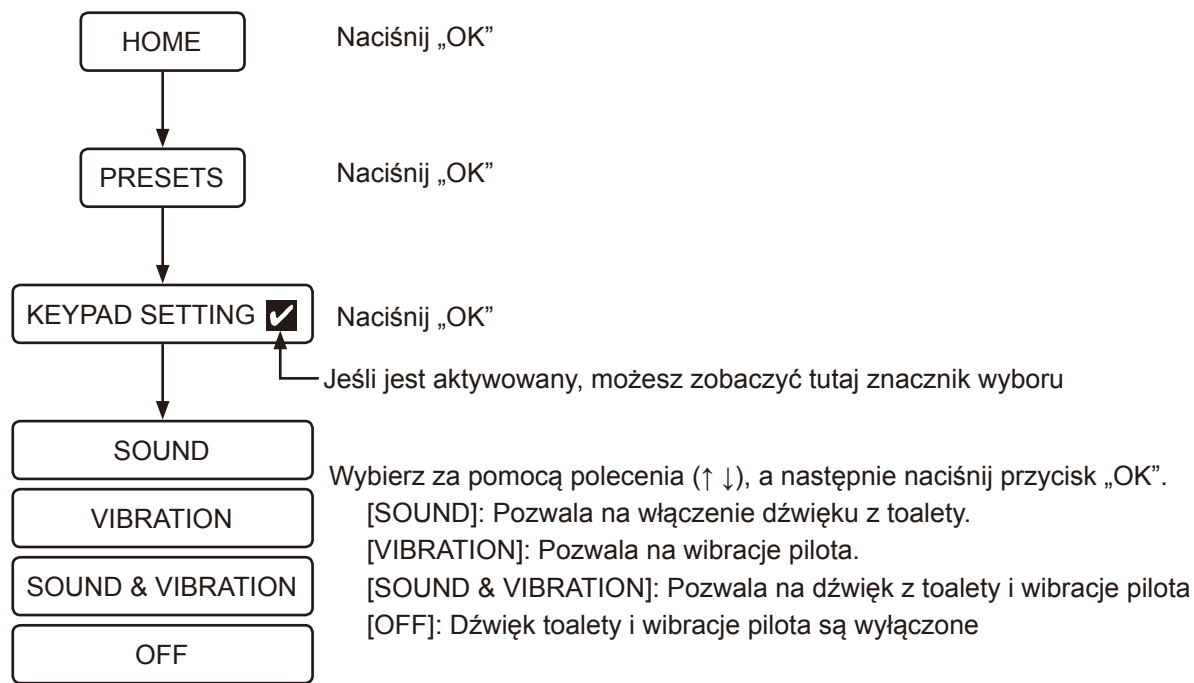

## ■ Zmiana języka

Użytkownik może wybrać jeden z czterech języków wyświetlacza: angielski, niemiecki, francuski lub hiszpański.

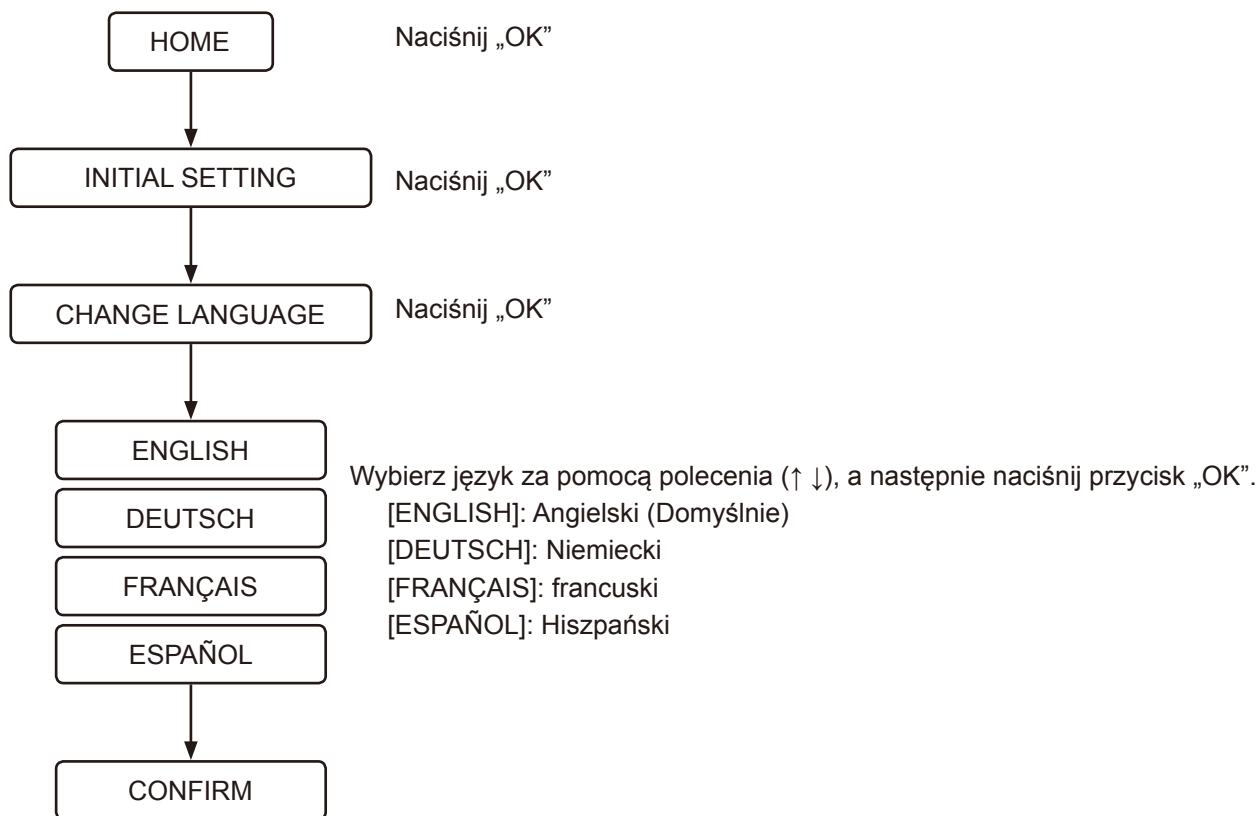

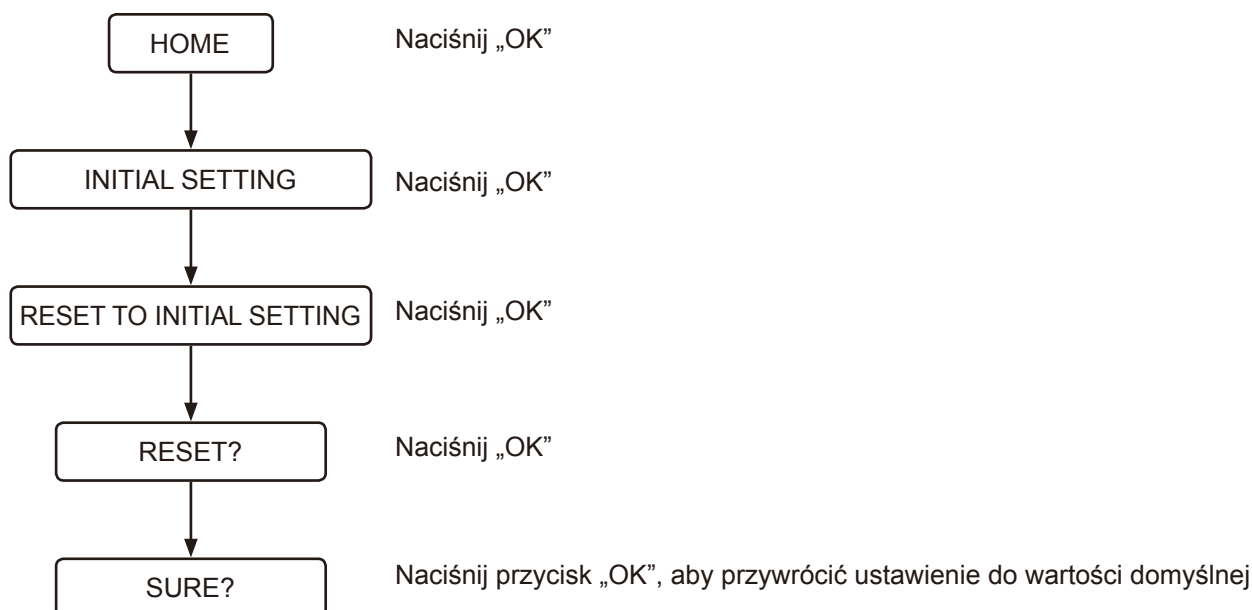

## ■ Przywracanie ustawień domyślnych

Oprócz wyboru języka, wszystkim pozostałym funkcjom można przywrócić domyślne ustawienia fabryczne.



## ■ Poza ekranem

Ta funkcja zatrzymuje działanie urządzenia, gdy nie będzie ono używane przez dłuższy czas.

- 1 Naciśnij przycisk  (zasilanie) przez ponad 2 sekundy.  
Komunikat [DURING THE POWER-OFF, PRESS THE POWER BUTTON] wyświetli się, a pilot będzie wibrować.
- 2 Jeśli chcesz ponownie włączyć zasilanie, naciśnij przycisk  (zasilanie) przez ponad 2 sekundy.  
Ekran zostanie włączony, logo GROHE mignie 3 razy w kolorze białym, a pilot będzie wibrował.

## ■ Parowanie

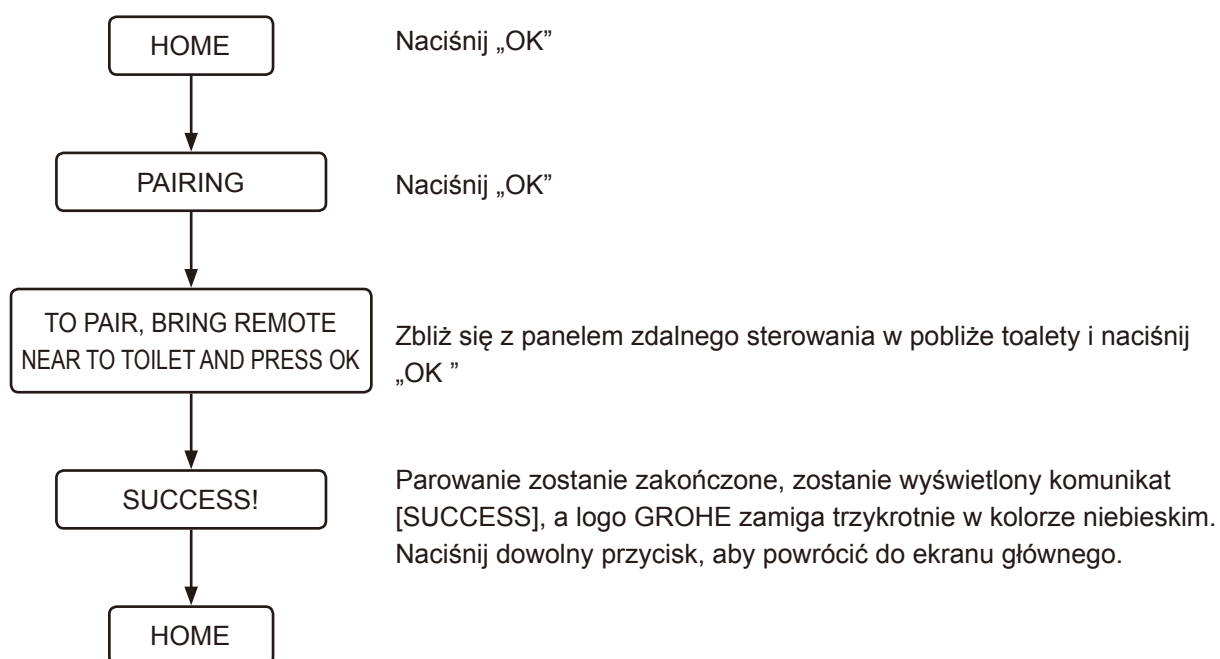

## Rozwiązywanie problemów

### Wszystkie funkcje

#### Żadna funkcja nie działa

Energia elektryczna nie jest dostarczana do urządzenia.

- Sprawdź, czy nie doszło do przerwy w dostawie prądu, rozłączenia wyłącznika itp.

Zasilanie sedesu zostało wyłączone.

- Naciśnij przycisk zasilania sedesu, aby go włączyć.

Nastąpiło zwarcie obwodu.

- Odłącz sedes od zasilania i zgłoś usterkę do naprawy.

Sedes z bidetem jest podłączony do instalacji o napięciu innym niż 220–240 V.

- Odłącz sedes od zasilania i zgłoś usterkę do naprawy.

#### Panel zdalnego sterowania nie działa

Panel zdalnego sterowania jest wyłączony.

- Naciśnij  przycisk (zasilanie) przez ponad 2 sekundy, aby włączyć zasilanie.

Akumulatory są rozładowane (gdy poziom naładowania akumulatora utrzymuje się na poziomie 10–20%, logo GROHE miga na pomarańczowo lub czerwono i wyświetlony zostanie komunikat [REPLACE THE BATTERY]).

- Wymień baterie na nowe. ([Strona 508](#))

Baterie zostały nieprawidłowo zamontowane.

- Umieść baterie zgodnie z oznaczeniem polaryzacji.

W pobliżu sedesu lub panelu zdalnego sterowania znajdują się metalowe przedmioty.

- Odsuń metalowe przedmioty.

Sedes jest połączony ze smartfonem.

- Naciśnij przycisk  (stop), aby przerwać bieżące połączenie Bluetooth.

Używany jest panel zdalnego sterowania inny niż panel dołączony do zestawu.

- Panel zdalnego sterowania inny niż dołączony do zestawu należy zarejestrować w systemie sedesu. Opis procesu rejestracji znajduje się w sekcji „Panel zdalnego sterowania nie został prawidłowo zarejestrowany” poniżej.

Panel zdalnego sterowania nie został prawidłowo zarejestrowany.

- Aby zarejestrować panel zdalnego sterowania w systemie sedesu, należy wykonać opisane niżej czynności.

1. Wyciągnij panel zdalnego sterowania z uchwytu i zbliż go do sedesu.
2. Naciśnij  przycisk (OK).
3. Postępuj zgodnie z instrukcjami wyświetlanymi na ekranie.

Użytkownik dotyka obszaru poza zakresem wykrywania przycisku.

- Dotknijżądanego przycisku ponownie, aż logo GROHE na dole pilota zaświeci.

Użytkownik dotyka przycisku, jednocześnie dotykając drugą dłońią/innym palcem zakresu wykrywania przycisku innych przycisków.

- Dotknijżądanego przycisku ponownie, nie dotykając obszaru wokół zakresu wykrywania przycisku.

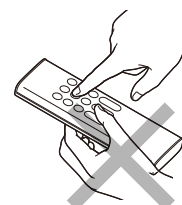



## Mycie

### Natrysk nie działa

Zawór dopływu wody został zamknięty.

- Zawór dopływu wody znajduje się wewnątrz zbiornika. Zgłoś usterkę do naprawy.

Filtr siatkowy został zatkany.

- Filtr siatkowy znajduje się wewnątrz muszli sedesowej. Zgłoś usterkę do naprawy.

Ciśnienie wody w instalacji wodnej jest zbyt niskie lub wybrano najniższe ustawienie ciśnienia natrysku.

- Naciśnij symbol + na przycisku regulacji ciśnienia wody. ([Strona 514](#))



Czujnik nie wykrywa użytkownika.

- Usiądź na desce sedesowej lub zmień swoją pozycję siedzącą. Na przykład, usiądź dalej na siedzeniu.

Odzież może utrudniać wykrywanie ciała przez czujnik.

- Pozwól czujnikowi wykryć skórę.

Trwa spłukiwanie toalety.

- To nie jest usterka. Spłukiwanie ma pierwszeństwo przed natryskiem. Po zakończeniu spłukiwania naciśnij przycisk  (mycie od tyłu) lub  (mycie od przodu – dla kobiet).

### Natrysk nie uruchamia się natychmiast

Temperatura wody doprowadzanej do instalacji bidetu jest zbyt niska.

- To nie jest usterka. Gdy temperatura wody jest bardzo niska, na przykład zimą, ogrzanie wody może zająć więcej czasu niż zwykle, w związku z czym natrysk uruchamia się nieco wolniej.

### Woda nie jest ciepła

Ustawiona jest najniższa temperatura wody.

- Wybierz ustawienie [WATER TEMPERATURE], które jest w [PRESET] i dostosuj temperaturę do odpowiedniego poziomu. ([Strona 514](#))

Temperatura wody doprowadzanej do instalacji toalety jest bardzo niska.

- W przypadku niskiej temperatury wody w instalacji wodnej, na przykład podczas zimy, temperatura natrysku może być niższa od oczekiwanej.

### Ciśnienie wody jest zbyt niskie

Ustawiony jest najniższy poziom ciśnienia wody.

- Naciśnij symbol + na przycisku regulacji ciśnienia wody. ([Strona 514](#))

### Przepustnica jest poluzowana

Szczotka czyszcząca lub inne narzędzia zakłóciły pracę przepustnicy podczas czyszczenia, co spowodowało niestabilność przepustnicy.

- Zamontuj prawidłowo przepustnicę dyszy. ([Strona 545](#))

Kierunek natrysku jest niedokładny

Końcówka dyszy nie jest wyrównana.

- Wyrównaj końcówkę dyszy.

Z wnętrza sedesu dochodzi mechaniczny dźwięk

Z wnętrza sedesu dochodzi mechaniczny dźwięk przy wyłączeniu natrysku.

- To nie jest usterka. Jest to dźwięk generowany przez silnik, gdy toaleta działa prawidłowo. Żadna interwencja nie jest wymagana, jeżeli ustawianie ciśnienia wody i pozycji dysz przebiega bez zakłóceń.

## Absorpcja zapachów

Wentylator pochłaniacza zapachu pracuje bez przerwy

Dolny czujnik ciała jest zabrudzony lub zamoczony.

- Wytrzyj czujnik wilgotną miękką ściereczką.

Funkcja Plasmacluster ion (muszla sedesowa) jest aktywna.

- To nie jest usterka. Funkcja Plasmacluster ion (muszla sedesowa) działa w sposób przerywany (praca 45 minut, następnie przerwa 15 minut). Wentylator pochłaniający zapachy działa przez 1 minutę po skorzystaniu z toalety (gdy użytkownik wstaje z toalety).

Wentylator pochłaniacza zapachu nie działa

Funkcja [ODOR ABSORPTION] jest wyłączona.

- Ustaw przełącznik funkcji [ODOR ABSORPTION] w pozycji [ON]. ([Strona 526](#))

Dolny czujnik ciała jest zabrudzony lub użytkownik spędził na sedesie ponad 2 godziny.

- W takiej sytuacji czujnik może nie działać prawidłowo. Wytrzyj czujnik wilgotną miękką ściereczką. Wentylator pochłaniający zapachy zatrzymuje się automatycznie po 2 godzinach ciągłej pracy.

Funkcja pochłaniania zapachu nie jest skuteczna

Zabrudzenie filtra powietrza może powodować obniżenie skuteczności pochłaniania zapachu.

- Jeżeli zapach jest odczuwalny, wyczyść filtr powietrza. ([Strona 546](#))

## Splukiwanie automatyczne

Splukiwanie nie uruchamia się automatycznie

Funkcja [AUTO FLUSH] jest ustawiona na [OFF].



- Ustaw przełącznik funkcji [AUTO FLUSH] w pozycji innej niż [OFF]. ([Strona 520](#))

Zbiornik zaopatrzenia w wodę, inny niż zbiornik GROHE, jest instalowany razem z tym produktem.

- Ta funkcja jest dostępna tylko wtedy, gdy razem z tym produktem zainstalowany jest zbiornik GROHE wyposażony w przewód splukiwania (sprzedawany oddzielnie).

Przepływ wody jest słaby podczas spłukiwania lub toaleta nie jest całkowicie spłukiwana

Do muszli trafia zbyt dużo papieru toaletowego.

- W przypadku użycia zbyt dużej ilości papieru toaletowego jego resztki mogą pozostawać w muszli po spłukaniu przyciskiem  (spłukiwanie – lekkie). W takiej sytuacji należy nacisnąć przycisk  (spłukiwanie – pełne).

Muszla sedesowa jest zatkana

Do muszli trafia zbyt dużo papieru toaletowego.

- Ustaw przełącznik funkcji [AUTO FLUSH] w pozycji [OFF], a następnie udrożnij muszlę. ([Strona 520](#))
- \* Samoczynne uruchomienie się funkcji spłukiwania automatycznego podczas udrażniania muszli może doprowadzić do przelania wody.

Spłukiwanie rozpoczyna się, gdy użytkownik siedzi na desce sedesowej

- To nie jest usterka. Funkcja wstępnego spłukiwania jest aktywna. Gdy użytkownik siedzi na desce sedesowej, do muszli klozetowej zostanie spłukana niewielka ilość wody, aby zminimalizować gromadzenie się plam.

## Suszarka

Suszarka nie działa

Dolny czujnik ciała nie wykrywa użytkownika.

- Usiądź na desce sedesowej. Lub zmień swoją pozycję siedzącą. Na przykład, usiądź dalej na siedzeniu.

Odzież może utrudniać wykrywanie ciała przez czujnik.

- Pozwól czujnikowi wykryć skórę.

Powietrze nie jest ciepłe

Ustawiona jest zbyt niska wartość funkcji [DRYER TEMP].

- Naciśnij przycisk  (regulacja temperatury) w celu wyregulowania temperatury. ([Strona 516](#))

Funkcja ciepłego powietrza nagle wyłącza się

Funkcja suszenia była użyta przez dłużej niż 4 minuty.

- Naciśnij ponownie przycisk  (suszarka). ([Strona 516](#))

Suszarka pracuje hałaśliwie



Gdy funkcja [DRYER TEMP] ustawiona jest na wartość wysoką, praca suszarki staje się hałaśliwa ze względu na wzrost prędkości obrotowej wentylatora.

- Ustaw funkcję [DRYER TEMP] na wartość średnią lub niską. ([Strona 516](#))

## Funkcja automatycznego podnoszenia i opuszczania deski i kłapy sedesu

Kłapa sedesu opuszcza się zbyt szybko

Pokrywa deski jest dociskana ręcznie, gdy włączona jest funkcja automatycznego zamykania.

- Nie naciskaj deski/pokrywy w dół, gdy aktywna jest funkcja automatycznego zamykania. Naciśnij przycisk  (otwarcie deski sedesowej i pokrywy). Jeśli deska nie otwiera się lub nie zamyka przez naciśnięcie przycisku  (otwarcie deski sedesowej i pokrywy) i  (zamknięcie deski sedesowej i pokrywy), wyłącz zasilanie toalety i poproś o naprawę.

Deska i kłapa sedesu nie podnoszą lub nie opuszczają się automatycznie

Funkcja [AUTO OPEN/CLOSE] jest ustawiona na [OFF].

- Ustaw funkcję [AUTO OPEN/CLOSE] na [ONLY LID] lub [SEAT & LID]. ([Strona 519](#))

Kłapa sedesu jest zamontowana nieprawidłowo.

- Zamontuj kłapę sedesu w prawidłowy sposób. ([Strona 540](#))

Górny czujnik ciała jest zabrudzony lub zamoczony.

- Wyczyść czujnik lub usuń wszelkie elementy mogące go blokować.

Kłapa sedesu podnosi się samoczynnie, nawet wtedy, gdy nikt się do niego nie zbliża

Górny czujnik ciała jest wystawiony na bezpośrednie działanie promieni słonecznych.

- Nie wystawiaj czujnika na bezpośrednie działanie promieni słonecznych.

Górny czujnik ciała jest zabrudzony lub zamoczony.

- Wyczyść czujnik lub usuń wszelkie elementy mogące go blokować.

Kłapa sedesu jest cały czas podniesiona

Górny czujnik ciała jest zabrudzony lub zamoczony.

- Wyczyść czujnik lub usuń wszelkie elementy mogące go blokować.

Funkcja Plasmacluster ion (pomieszczenie) jest aktywna

- To nie jest usterka. W ustawionym czasie, funkcja Plasmacluster Ion (pokój) działa automatycznie, poprzez otwarcie pokrywy deski sedesowej, aby zwolnić Plasmacluster Ion, aby odświeżyć łazienkę.

## Plasmacluster ion (muszla sedesowa)

Funkcja Plasmacluster ion (muszla sedesowa) nie działa

Funkcja [PLASMACLUSTER] jest ustawiona na [OFF].

- Ustaw funkcję [PLASMACLUSTER] na [BOWL] lub [ROOM].

Funkcja [AUTO OPEN/CLOSE] jest ustawiona na [OFF].

- Pokrywa deski sedesowej jest otwarta. Funkcja Plasmacluster ion (muszla sedesowa) działa tylko wtedy, gdy pokrywa deski sedesowej jest zamknięta. Ustaw funkcję [AUTO OPEN/CLOSE] na ustawienie inne niż [OFF].

Kłapa sedesu jest otwarta.

- Pokrywa deski sedesowej jest otwarta. Funkcja Plasmacluster ion (muszla sedesowa) działa tylko wtedy, gdy pokrywa deski sedesowej jest zamknięta. Zamknij ręcznie pokrywę deski sedesowej.

## Plasmacluster ion (pomieszczenie)

Funkcja Plasmacluster ion (pomieszczenie) nie działa

Funkcja [PLASMACLUSTER] jest ustawiona na [OFF] lub [BOWL].

- Ustaw funkcję [PLASMACLUSTER] na wartość [ROOM].

Ustaw funkcję [AUTO OPEN/CLOSE] na wartość inną niż [OFF].

- Ustaw [AUTO OPEN/CLOSE] na ustawienie inne niż [OFF].

Toaleta jest używana w czasie, gdy działa Plasmacluster Ion (pomieszczenie).

- Plasmacluster Ion (pomieszczenie) przestaje działać po skorzystaniu z toalety. Nie pracuje przez pozostałą część dnia. Funkcja Plasmacluster ion (pomieszczenie) działa o ustawionej godzinie, począwszy od następnego dnia.

Funkcja Plasmacluster ion (pomieszczenie) zatrzymuje się w połowie działania

W czasie działania funkcji Plasmacluster ion (pomieszczenie) została wykonana jakaś operacja.

- Plasmacluster Ion (pomieszczenie) przestaje działać po wykonaniu innej operacji. Nie pracuje przez pozostałą część dnia. Funkcja Plasmacluster ion (pomieszczenie) działa o ustawionej godzinie, począwszy od następnego dnia.

## Odkamienianie

Zostanie wyświetlony ekran „PLEASE DESCALE”, a logo GROHE będzie migać na pomarańczowo.

- \* Po rozpoczęciu operacji odkamieniania, nie zatrzyma się, nawet jeśli naciśniesz przycisk  (STOP). Z toalety można korzystać po zakończeniu odkamieniania.

Te oznaczenia informują o konieczności przeprowadzenia odkamieniania i wymiany końcówki dyszy.

- Wykonaj odkamienianie. (Kup zestaw do odkamieniania sprzedawany oddzielnie. Numer produktu to 46978001.)
- Wymień końcówkę dyszy. (Kołcówka dyszy znajduje się w zestawie do odkamieniania. Kup zestaw do odkamieniania sprzedawany oddzielnie. Numer produktu to 46978001.)

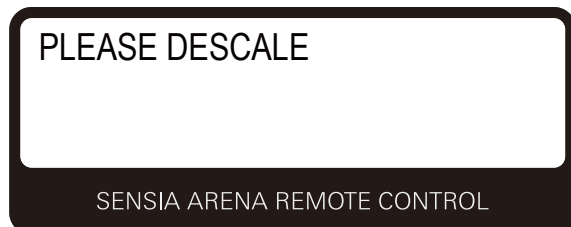

Na ekranie pojawia się komunikat [Rinse Error...Try again]

Zawór zestawu konserwacyjnego jest zamknięty.

- Otwórz zawór, wybierz [OK] na ekranie, a następnie ponów próbę odkamieniania.

## Aplikacja na smartfony

Nie można sparować smartfona z sedesem

**Sedes jest już połączony z innym smartfonem.**

- Naciśnij przycisk  (stop), aby przerwać bieżące połączenie Bluetooth. Następnie ponownie uruchom aplikację i przeprowadź parowanie od nowa.

Nie można połączyć smartfona z sedesem

**W pobliżu sedesu znajdują się metalowe przedmioty.**

- Odsuń metalowe przedmioty.

**W aplikacji wybrano inny sedes.**

- Połączenie smartfona z sedesem jest sygnalizowane trzykrotnym sygnałem dźwiękowym.

Nie można połączyć się z sedesem lub sterować funkcjami za pomocą aplikacji

**Dane parowania nie zostały zarejestrowane w systemie sedesu.**

- W przypadku pierwszego uruchomienia aplikacji, wymiany smartfona na inny lub po uprzednim korzystaniu z aplikacji do sterowania innym sedesem należy sparować smartfona z sedesem.

**Użytkownik wymienił smartfona na nowy.**

- Ściągnij aplikację i przeprowadź parowanie od nowa. Należy pamiętać, że odzyskanie danych przechowywanych na poprzednim smartfonie nie jest możliwe.

**Sedes jest już połączony z innym smartfonem.**

- Naciśnij przycisk  (stop), aby przerwać bieżące połączenie Bluetooth. Następnie ponownie uruchom aplikację i przeprowadź parowanie od nowa.

**Kłapa sedesu jest opuszczona.**

- Podnieś kłapę sedesu i ponownie uruchom aplikację.

**Z sedesem jest sparowanych więcej niż 8 smartfonów.**

- Jeśli sparowanych jest więcej niż 8 smartfonów, smartfon sparowany przed najnowszymi 8 smartfonami musi zostać ponownie sparowany.

**Funkcja Bluetooth w smartfonie jest wyłączona.**

- Włącz funkcję Bluetooth w smartfonie.

## Różne

---

U dołu sedesu pojawiają się krople wody

Wysoka wilgotność powietrza powoduje skraplanie się pary wodnej.

- Regularnie wycieraj krople wody. Ponadto należy odpowiednio przewietrzyć łazienkę.

---

Przepustnica dyszy nie zamyka się

- To nie jest usterka. Klapka dyszy pozostaje otwarta w czasie działania pochłaniacza zapachów oraz funkcji Plasmacluster ion (muszla sedesowa) lub (pomieszczenie). Wyłącz to ustawienie, jeśli zachodzi taka potrzeba.

---

Tryb zajętego sedesu został przerwany i zresetowany

- Tryb zajętego sedesu może zostać przerwany i zresetowany w wyniku działania środowiska elektromagnetycznego.

## Przed czyszczeniem

### ■ Wskazówki

Niniejsza sekcja zawiera wskazówki firmy GROHE dotyczące czyszczenia produktu. Należy pamiętać, że nie wszystkie środki czyszczące i narzędzia nadają się do czyszczenia produktu.

Firma GROHE zaleca na ogół używanie uniwersalnych środków czyszczących w płynie.

### Przyrządy i materiały do czyszczenia

#### Miękka ściereczka

➤➤ Czyszczenie deski, kłapy i zewnętrznej powierzchni muszli sedesowej

#### Gąbka: należy używać miękkiej gąbki.

➤➤ Czyszczenie końcówek dyszy

#### Szczotka do toalety (nierysująca)

➤➤ Czyszczenie wnętrza muszli sedesowej

#### Rękawice gumowe: do ochrony skóry dłoni podczas czyszczenia.

➤➤ Podwinięcie brzegów rękawic zapobiega dostawaniu się do ich wnętrza wody i środka czyszczącego.

### Środek czyszczący

Neutralny preparat do czyszczenia sedesów, nie zawierający substancji ściernych: usuwanie żółtych lub ciemnych przebarwień z muszli sedesowej.

➤➤ Czyszczenie elementów ceramicznych

#### Uwaga:

- AQUA CERAMIC to materiał o wysokich właściwościach hydrofilowych, co ułatwia usuwanie zabrudzeń, które przywarły do muszli sedesowej. Mimo to czyszczenie nadal jest wymagane. Jeżeli zanieczyszczenia pozostają na ceramice, bądź masy kałowej są tłuste, ich usunięcie może być trudniejsze. Sedes należy okresowo czyścić. Aby w pełni wykorzystać działanie materiału AQUA CERAMIC, nie należy używać niżej wymienionych narzędzi ani preparatów czyszczących.
  - Preparaty czyszczące o silnym odczynie zasadowym lub kwaśnym
  - Preparaty czyszczące o właściwościach ściernych
  - Preparaty czyszczące o właściwościach hydrofobowych, przeciwporostowych lub tworzące powłoki na powierzchniach
  - Narzędzia czyszczące, które mogą uszkodzić powierzchnię materiału, takie jak szczotki metalowe lub ścierne



- Aby nie dopuścić do niepożądanego uruchomienia funkcji, przed przystąpieniem do czyszczenia należy ustawić funkcje [AUTO FLUSH] oraz [AUTO OPEN/CLOSE] na [OFF]. ([strona 520](#)) ([strona 519](#))



## Czyszczenie

### ■ Deska, kłapa, osłona i panel zdalnego sterowania (elementy plastikowe)

Powierzchnie należy wycierać zwilżoną miękką ściereczką.

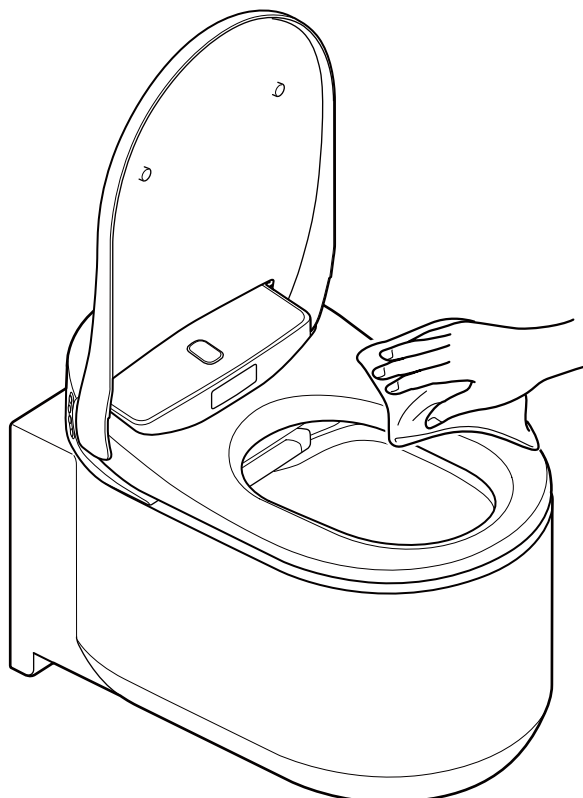

Firma GROHE zaleca częste czyszczenie toalety z funkcją bidetu, aby nie dopuścić do narastania brudu na jego powierzchniach.

Ponadto wycieranie powierzchni zwilżoną ściereczką zapobiega przyleganiu kurzu, który wywołuje ciemne przebarwienia.

#### UWAGA:

- Powierzchni nie należy wycierać suchą ściereczką ani papierem toaletowym, ponieważ może to doprowadzić do powstania zarysowań.
- Podczas czyszczenia panelu zdalnego sterowania należy odłączyć sedes od zasilania, aby nie dopuścić do przypadkowego włączenia funkcji.

## ■ Zdejmowanie kłapy do czyszczenia

Klapę sedesu można łatwo zdjąć. Jest to szczególnie przydatne podczas czyszczenia zawiasu, który normalnie jest niewidoczny, lub czyszczenia całej kłapy.

### UWAGA:

- Przed zdjęciem kłapy należy odłączyć sedes od zasilania. Jeżeli sedes nie zostanie odłączony od zasilania, może dojść do uszkodzenia elementów wewnątrz zespołu deski.

## Zdejmowanie kłapy sedesu

1. Naciśnij przycisk zasilania na sedesie, aby wyłączyć zasilanie toalety. ([strona 506](#))

### UWAGA:

- Na klapę nie należy oddziaływać zbyt dużą siłą, gdyż może to doprowadzić do jej uszkodzenia.
- Po zdjęciu kłapy nie należy podnosić deski, gdyż może to doprowadzić do jej zarysowania lub uszkodzenia.
- Po zdjęciu kłapy nie należy korzystać z toalety.

2. Podnieś klapę sedesu.

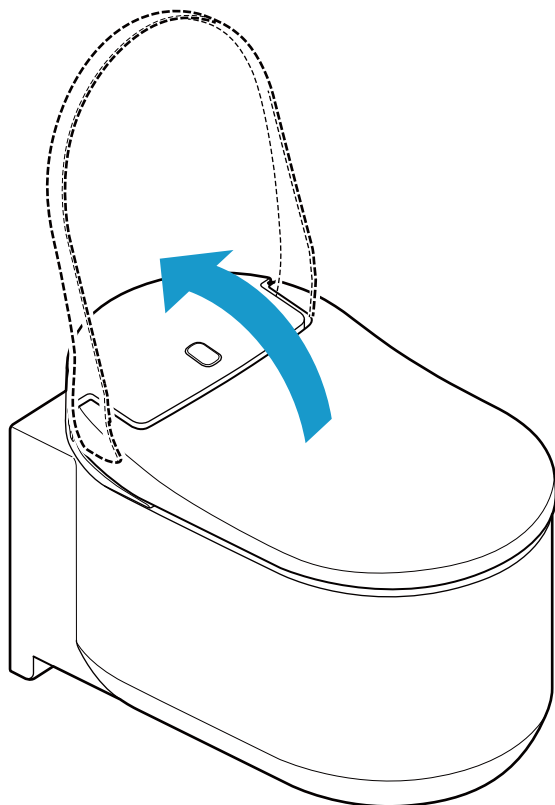

3. Przesuń znajdujące się po bokach klapy zatrzaski ku górze.

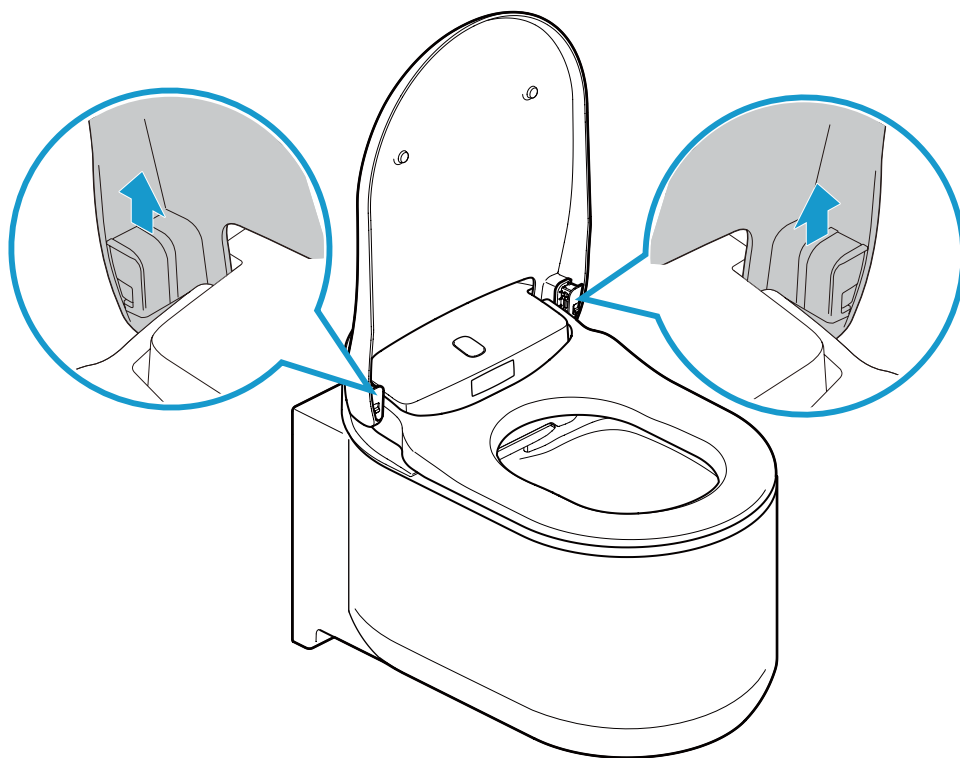

4. Opuść klapę sedesu.

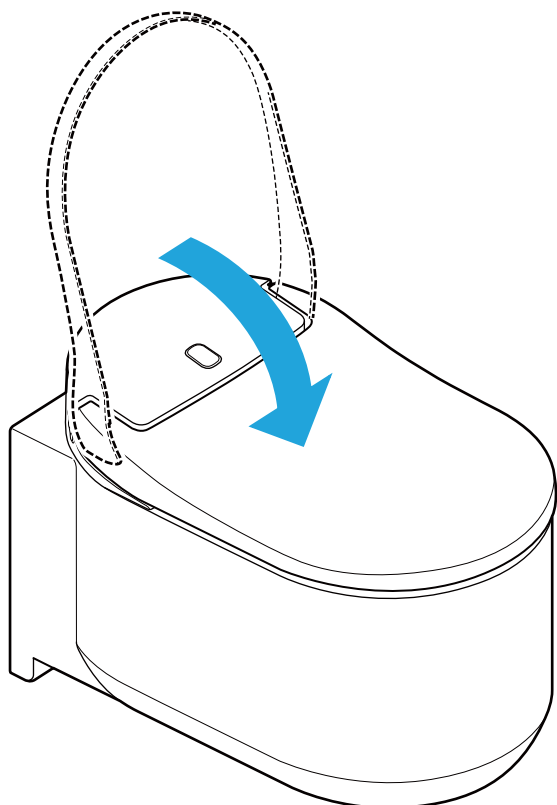

5. Zdejmij klapę sedesu, unosząc ją obiema rękami.

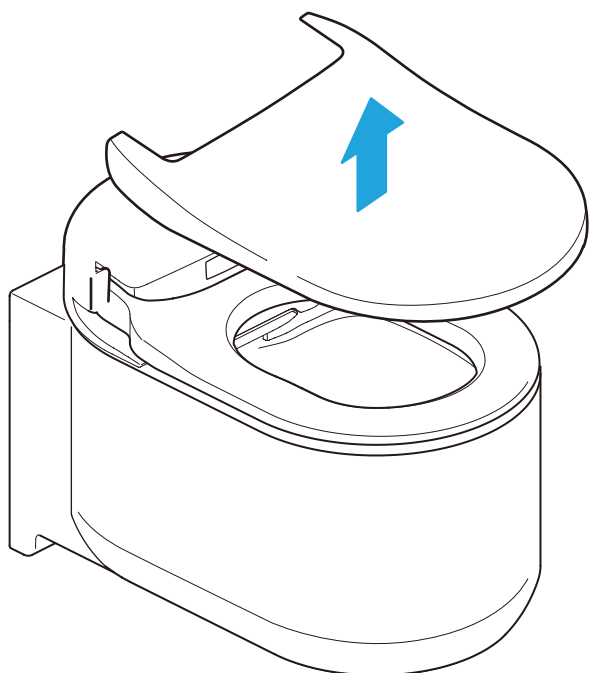

### Montaż klapy sedesu

---

1. Umieść klapę na sedesie.

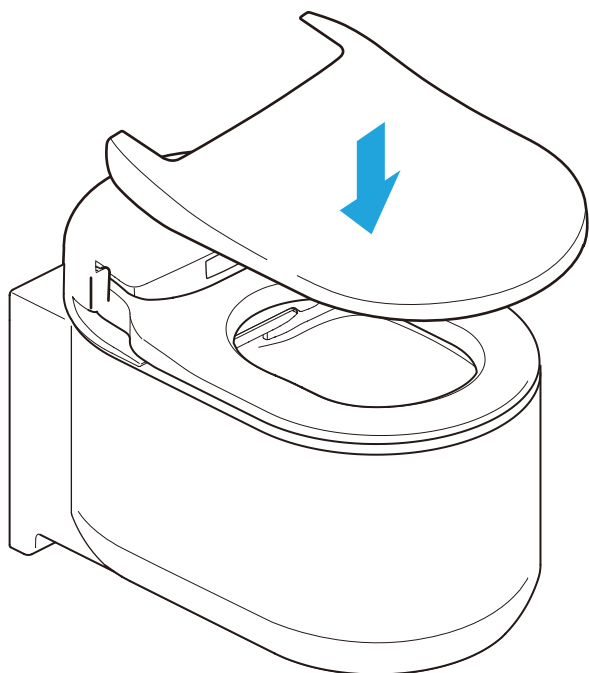

2. Podnieś klapę sedesu.

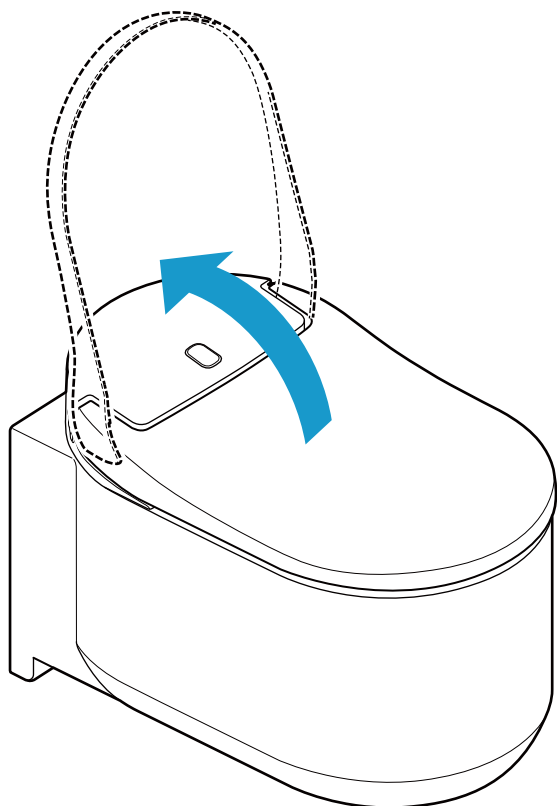

3. Przesuń zatrzaski w dół. Sprawdź, czy zatrzaski zostały włożone prawidłowo. Po zablokowaniu będzie słychać dźwięk kliknięcia. Sprawdź, czy zatrzaski zostały włożone prawidłowo.

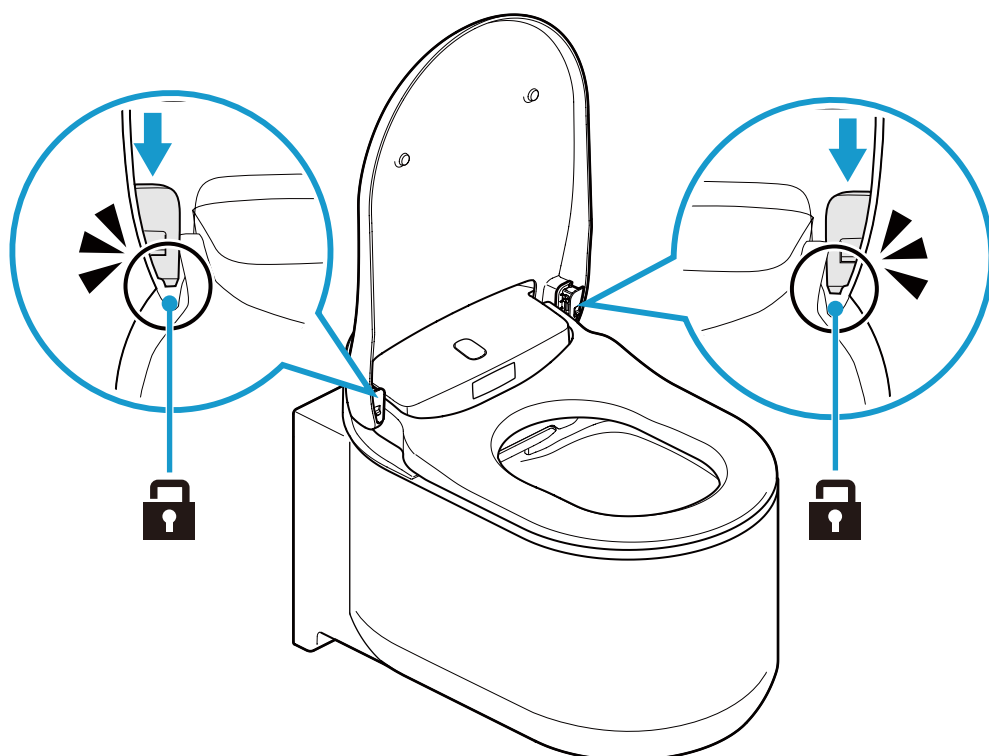

4. Naciśnij przycisk zasilania na sedesie, aby podłączyć go do zasilania.

## ■ Muszla sedesowa (elementy ceramiczne)

Górna i wewnętrzna powierzchnia muszli klozetowej jest pokryta specjalną powłoką o nazwie AQUA CERAMIC.

- Muszlę należy czyścić zimną lub ciepłą wodą za pomocą delikatnej szczotki lub gąbki zwilżonej neutralnym środkiem czyszczącym.

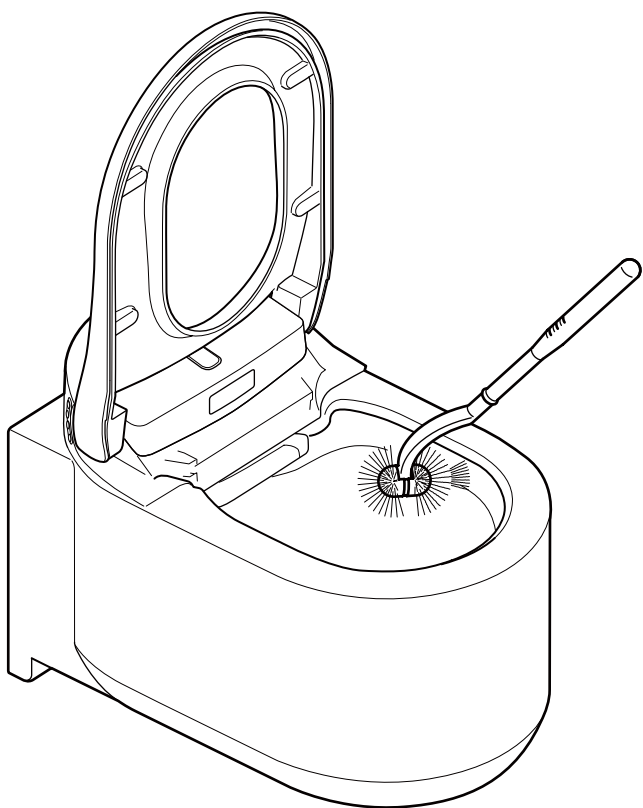

### UWAGA:

- Nie stosować środków czyszczących na bazie chloru ani kwasowych środków czyszczących lub dezynfekujących, ponieważ ich opary mogą doprowadzić do uszkodzenia lub wadliwego działania produktu.
- Nie używać gorącej wody, ponieważ może to doprowadzić do uszkodzenia muszli.
- Nie używać szorstkiej szczotki ani żrących środków czyszczących, ponieważ wpływają one negatywnie na powierzchnię Hyper Clean.

## ■ Przepustnica dyszy/filtr powietrza

### Czyszczenie przepustnicy dyszy

#### UWAGA:

- Nie wycierać suchą ściereczką ani papierem toaletowym, gdyż spowoduje to powstanie zarysowań.
- Nie używać szorstkiej szczotki ani żrącego środka czyszczącego.
- Przepustnica dyszy składa się z części górnej i dolnej.
- Na przepustnicę nie należy oddziaływać zbyt dużą siłą, gdyż może to doprowadzić do jej uszkodzenia.

Zdemontowanie przepustnicy ułatwia jej czyszczenie. Pomoże w tym poniższa ilustracja.

1. Wykonaj czynności opisane w sekcji „Ręczne czyszczenie dyszy”, aby otworzyć przepustnicę. ([strona 548](#))
2. Zdemontuj przepustnicę dyszy.

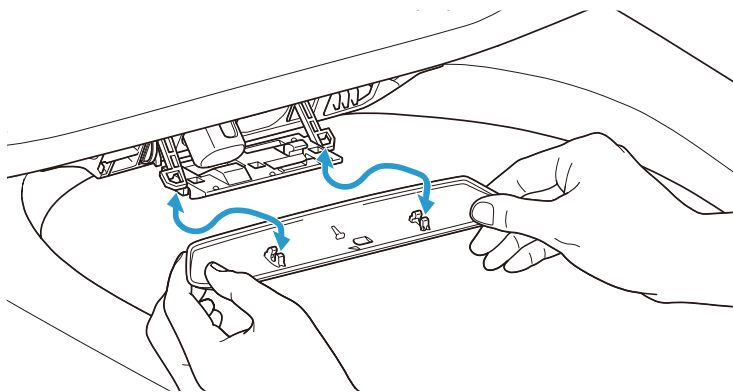

3. Wyczyść przepustnicę miękką ściereczką.
4. Zamontuj przepustnicę dyszy. Usłyszysz kliknięcie po zainstalowaniu w zabezpieczonej pozycji.
5. Wykonaj czynności opisane w sekcji „Ręczne czyszczenie dyszy”, aby zamknąć przepustnicę. ([strona 548](#))

## Czyszczenie filtra powietrza

1. Wykonaj czynności opisane w sekcji „Ręczne czyszczenie dyszy”, aby otworzyć przepustnicę. ([strona 548](#))
2. Wyciągnij filtr powietrza.

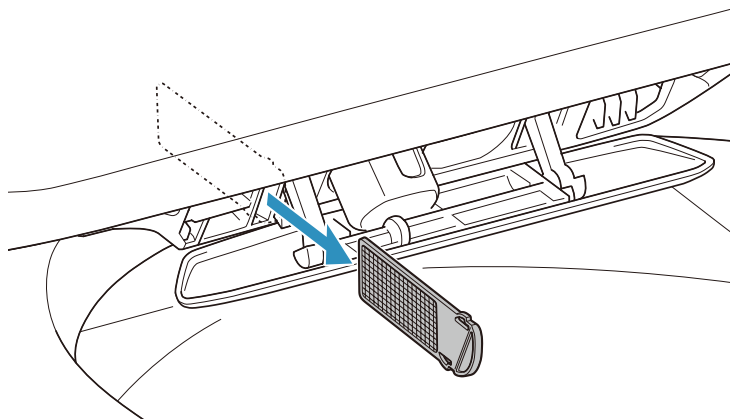

3. Umyj filtr powietrza pod bieżącą wodą.
4. Wysusz filtr powietrza i umieść go z powrotem w gnieździe.

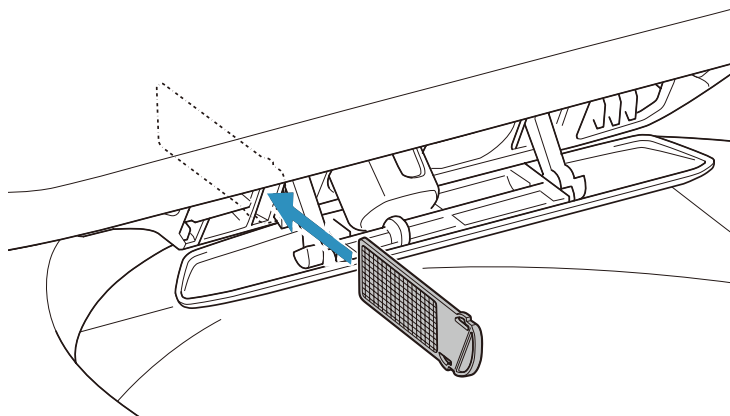

5. Wykonaj czynności opisane w sekcji „Ręczne czyszczenie dyszy”, aby zamknąć przepustnicę. ([strona 548](#))



## ■ Dysza

### Czyszczenie dyszy za pomocą panelu zdalnego sterowania

Aby wyczyścić dyszę podczas korzystania z toalety (siedząc na desce), wykonaj poniższą procedurę na pilocie zdalnego sterowania.

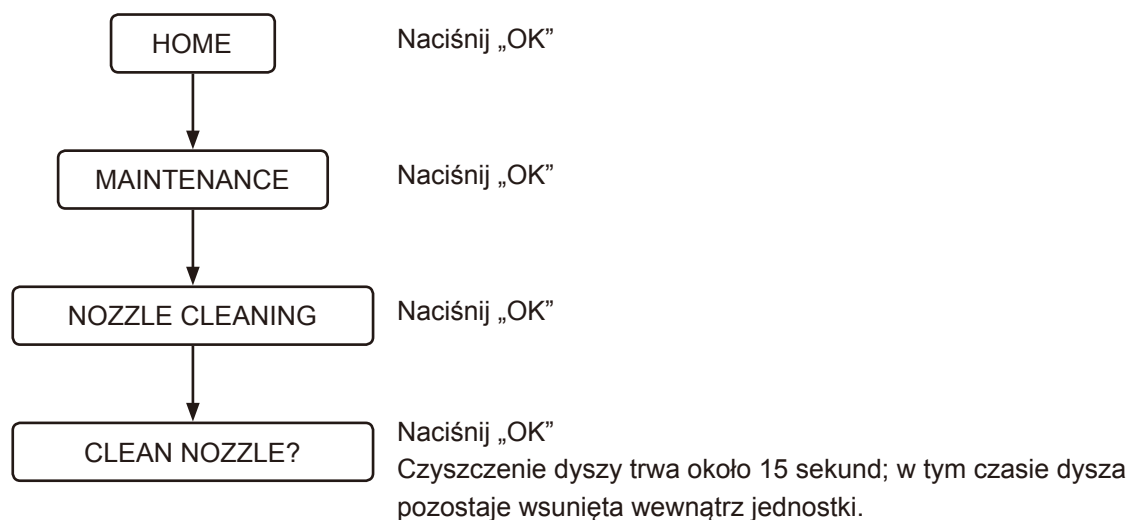

## Ręczne czyszczenie dyszy

Dysze można czyścić ręcznie, na przykład aby usunąć z nich zabrudzenia gąbką. Aby wysunąć dysze w celu ich wyczyszczenia, należy wykonać opisane niżej czynności.

1. Wyłącz funkcje automatycznego splukiwania i podnoszenia/opuszczania kłapy, ustawiając przełączniki [AUTO FLUSH] oraz [AUTO OPEN/CLOSE] w pozycji [OFF]. ([strona 520](#)) ([strona 519](#))
2. Podnieś klapę i deskę sedesu.
3. Postępuj zgodnie z poniższymi procedurami.

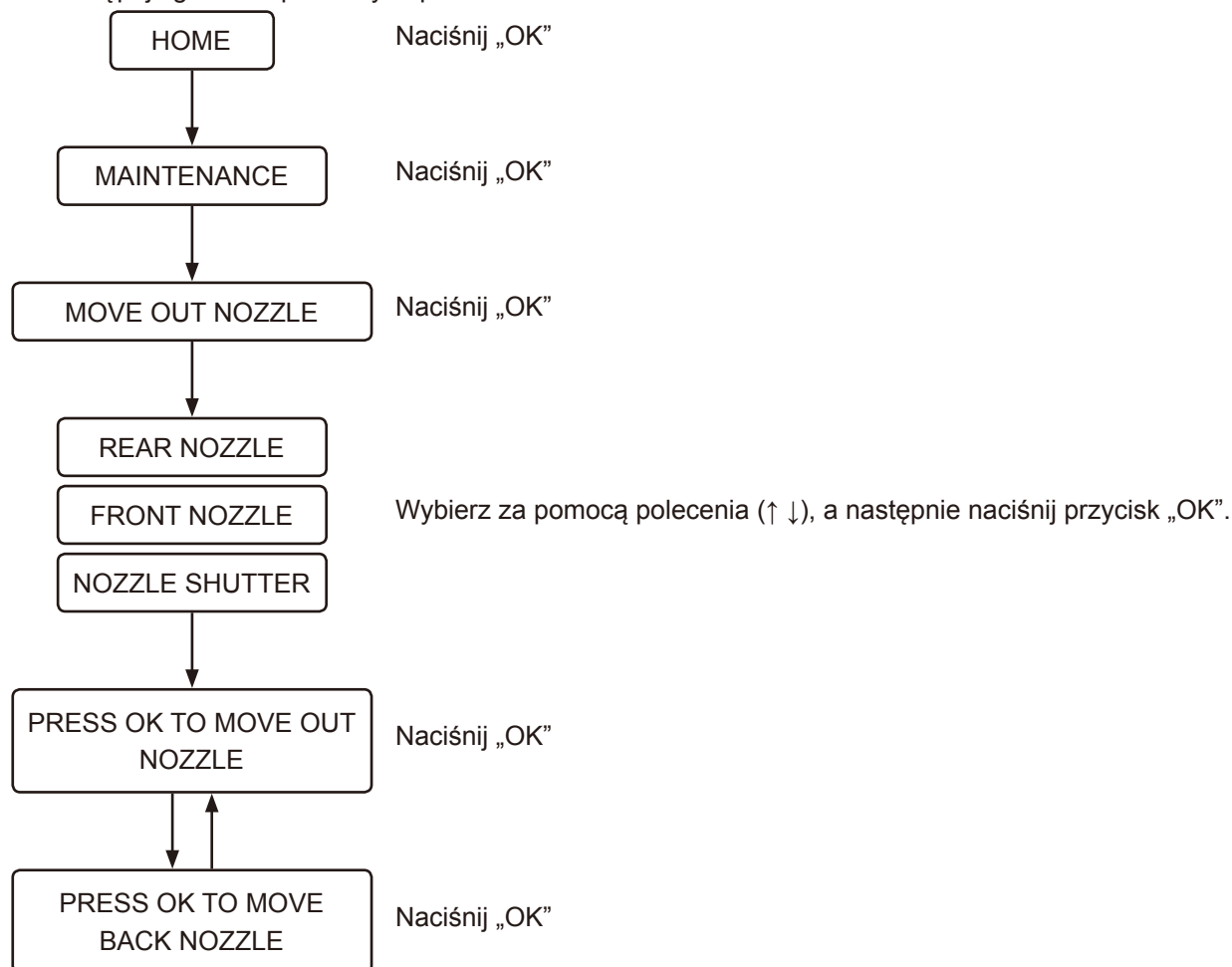

4. Wyczyść dysze.
5. Włącz ponownie działanie funkcji [AUTO FLUSH] oraz [AUTO OPEN/CLOSE]. ([strona 520](#)) ([strona 519](#))

### Uwaga:

- Na dysze nie należy oddziaływać zbyt dużą siłą, gdyż może to doprowadzić do ich uszkodzenia.
- Dyszy nie należy ciągnąć ani wciskać. Może to spowodować usterkę (newsunięcie dyszy).  
W przypadku omyłkowego wyciągnięcia lub wciśnięcia dyszy należy nacisnąć przycisk zasilania, aby odłączyć sedes od zasilania, odczekać 10 sekund, a następnie ponownie go włączyć.

## ■ Serwis posprzedażowy

### 1. Przed zgłoszeniem usterki do serwisu

Jeżeli wykonanie czynności opisanych w sekcji „Rozwiązywanie problemów” ([strona 530](#)) nie przyniesie rezultatów, należy skontaktować się z firmą GROHE w celu uzyskania dodatkowych instrukcji. Ponadto należy skontaktować się z firmą GROHE w następujących sytuacjach:

- Użytkownik ma pytania na tematy, których nie omówiono w niniejszej instrukcji.
- Przewód zasilania jest uszkodzony.
- Przewód zasilania nadmiernie się nagrzewa.

Pozostawienie wyżej wymienionych objawów bez interwencji może doprowadzić do wypadku. Z tego względu należy bezwzględnie skontaktować się z firmą GROHE.

#### UWAGA:

- Nigdy nie należy dokonywać modyfikacji urządzenia ani rozbierać go na części, gdyż może to doprowadzić do porażenia prądem, wybuchu pożaru i/lub odniesienia obrażeń ciała. Poza tym rozmontowanie urządzenia spowoduje unieważnienie gwarancji.
- W przypadku wycieku wody z zespołu deski lub układu doprowadzania wody należy nacisnąć przycisk zasilania, aby odłączyć toaletę od zasilania i uniknąć ryzyka porażenia prądem, wybuchu pożaru lub zalania podłogi.
- W przypadku uszkodzenia zespołu deski lub przewodu zasilania (co może dawać takie objawy, jak nietypowy dźwięk, zapach, dym, wysoka temperatura, trzeszczenie lub wyciek wody) należy natychmiast nacisnąć przycisk zasilania sedesu, aby odłączyć go od zasilania, a następnie zlecić naprawę wadliwej części. Nigdy nie należy używać wadliwych części, gdyż może to doprowadzić do porażenia prądem lub wybuchu pożaru.

### 2. Zapoznaj się z kartą gwarancyjną

Do produktu jest dołączona karta gwarancyjna. Użytkownik powinien dokładnie zapoznać się z informacjami odnośnie gwarancji znajdującymi się na karcie gwarancyjnej dołączonej do produktu. Dowód zakupu (zwykle jest to paragon od sprzedawcy produktów GROHE) należy przechowywać w łatwo dostępnym miejscu.

Okres gwarancji: 2 lata od daty zakupu (plus dodatkowy rok po zarejestrowaniu produktu)

Szczegółowe zapoznanie się z warunkami gwarancji pozwoli ustalić, które elementy i czynności są objęte gwarancją, a które nie są objęte gwarancją.

### 3. Zgłoszenie usterki do naprawy

---

W PRZYPADKU JAKICHKOLWIEK PYTAŃ LUB STWIERDZENIA USZKODZONYCH LUB BRAKUJĄCYCH CZĘŚCI UŻYTKOWNIK JEST PROSZONY O TO, ABY NIE KONTAKTOWAŁ SIĘ ZE SKLEPEM I NIE ZWRACAŁ DO NIEGO PRODUKTU. PROSZĘ SKONTAKTOWAĆ SIĘ Z LOKALNYM PUNKTEM OBSŁUGI KLIENTA. ZADBAMY O WSZELKIE PYTANIA LUB KWESTIE, KTÓRE MOŻESZ MIEĆ.

#### W okresie gwarancji

W przypadku zgłaszania usterki należy mieć przygotowane wymienione niżej informacje.

#### Po upływie okresu gwarancji

W przypadku zgłaszania usterki po upływie okresu gwarancji koszty serwisu ponosi właściciel produktu. Koszty obejmują opłatę za robociznę, koszty dojazdu i koszty części.

#### Podczas kontaktu z serwisem należy podać następujące informacje:

1. Dane kontaktowe (imię, nazwisko, adres, numer telefonu)
2. Numer seryjny  
(znajduje się na etykiecie z tyłu produktu.)
3. Data montażu  
(zapisana na karcie gwarancyjnej)
4. Przyczyna wezwania serwisu

Pure Freude  
an Wasser

**GROHE**  

**D**

+49 571 3989 333  
helpline@grohe.de

**A**

+43 1 68060  
info-at@grohe.com

**AUS**

+ (61) 1300 54945  
grohe\_australia@lixil.com

**B**

+32 16 230660  
info.be@grohe.com

**BG**

+359 2 9719959  
grohe-bulgaria@grohe.com

**BR**

0800 770 1222  
falecom@grohe.com

**CAU**

+99 412 497 09 74  
info-az@grohe.com

**CDN**

+1 888 6447643  
info@grohe.ca

**CH**

+41 44 877 73 00  
info@grohe.ch

**CN**

+86 4008811698  
info.cn@grohe.com

**CY**

+357 22 465200  
info@grome.com

**CZ**

+358 942 451 390  
grohe-cz@grohe.com

**DK**

+45 44 656800  
grohe@grohe.fi

**E**

+34 93 3368850  
grohe@grohe.es

**EST**

+372 6616354  
grohe@grohe.ee

**F**

+33 1 49972900  
sav-fr@grohe.com

**FIN**

+358 942 451 390  
grohe@grohe.fi

**GB**

+44 871 200 3414  
info-uk@grohe.com

**GR**

+30 210 2712908  
nsapountzis@ath.forthnet.gr

**H**

+36 1 2388045  
info-hu@grohe.com

**HK**

+852 2969 7067  
info@grohe.hk

**I**

+39 2 959401  
info-it@grohe.com

**IND**

+91 1800 102 4475  
customercare.in@grohe.com

**IS**

+354 515 4000  
jonst@byko.is

**J**

+81 3 32989730  
info@grohe.co.jp

**KZ**

+7 727 311 07 39  
info-cac@grohe.com

**LT**

+372 6616354  
grohe@grohe.ee

**LV**

+372 6616354  
grohe@grohe.ee

**MAL**

info-malaysia@grohe.com

**MX**

01800 8391200  
pregunta@grohe.com

**N**

+47 22 072070  
grohe@grohe.no

**NL**

+31 79 3680133  
vragen-nl@grohe.com

**NZ**

technicalenquiries@paterson  
trading.co.nz

**P**

+351 234 529620  
commercial-pt@grohe.com

**PL**

+48 22 5432640  
biuro@grohe.com.pl

**RI**

0-800-1-046743  
customercare-  
indonesia@asia.lixil.com

**RO**

+40 21 2125050  
info-ro@grohe.com

**ROK**

+82 2 1588 5903  
info-singapore@grohe.com

**RP**

+63 2 8938681

**RUS**

+7 495 9819510  
info@grohe.ru

**S**

+46 771 141314  
grohe@grohe.se

**SGP**

+65 6311 3611  
info-singapore@grohe.com

**SK**

+420 277 004 190  
grohe-cz@grohe.com

**T**

+66 21681368  
(Haco Group)  
info@haco.co.th

**TR**

+90 216 441 23 70  
GroheTurkey@grome.com

**UA**

+38 44 5375273  
info-ua@grohe.com

**USA**

+1 800 4447643  
us-customerservice@grohe.com

**VN**

+84 90 9694768  
+84 90 9375068  
info-vietnam@grohe.com

**AL** **BiH** **HR** **KS**

**ME** **MK** **SLO** **SRB**

+385 1 2911470  
adria-hr@grohe.com

**Eastern Mediterranean,  
Middle East - Africa  
Area Sales Office:**

+357 22 465200  
info@grome.com

**IR** **OM** **UAE** **YEM**

+971 4 3318070  
grohedubai@grome.com

**Far East Area Sales Office:**

+65 6311 3600  
info@grohe.com.sg

**Latin America:**

+52 818 3050626  
pregunta@grohe.com

[www.grohe.com](http://www.grohe.com)

2016/09/28

## مقدمة

### حول هذا الدليل

|          |                        |
|----------|------------------------|
| 554..... | للقراءة قبل التشغيل    |
|          | <b>التحكم والأزرار</b> |
| 555..... | الوحدة الرئيسية        |
| 556..... | التحكم عن بعد          |

## كيفية الاستخدام

### الاستخدام العام

|          |   |
|----------|---|
| 558..... | قائمة الشاشة                                |
| 560..... | عمليات التشغيل الأساسية                     |
| 563..... | الغسل بالمرشحة (تشغيل الزر الأمامي)         |
| 565..... | التجفيف بالهواء الدافئ (تشغيل الزر الأمامي) |
| 566..... | تشغيل الهاتف الذكي (iOS و Android)          |

### الإعدادات

|          |   |
|----------|---|
| 568..... | وظيفة فتح وإغلاق الكرسي/الغطاء التلقائي       |
| 569..... | وظيفة شطف المراض التلقائي (اختيارية)          |
| 570..... | الشطف قبل الاستخدام (اختياري)                 |
| 571..... | وظيفة الضوء الليلي                            |
| 572..... | Plasmacluster® Ion                            |
| 575..... | Plasmacluster® Ion بالضوء الأزرق (حوض المراض) |
| 575..... | وظيفة امتصاص الروائح                          |
| 576..... | صوت تشغيل الأزرار                             |
| 577..... | تغيير اللغة                                   |
| 577..... | استعادة الإعدادات الافتراضية                  |
| 578..... | شاشة إيقاف التشغيل                            |
| 578..... | الاقتران                                      |

## استكشاف المشاكل وإصلاحها

### استكشاف المشاكل وإصلاحها

|          |   |
|----------|---|
| 579..... | جميع الوظائف                            |
| 580..... | الغسل                                   |
| 581..... | امتصاص الروائح                          |
| 581..... | شطف المراض التلقائي                     |
| 582..... | المُجفّف                                |
| 583..... | وظيفة فتح وإغلاق الكرسي/الغطاء التلقائي |
| 583..... | Plasmacluster Ion (حوض المراض)          |
| 584..... | Plasmacluster Ion (حجرة المراض)         |
| 584..... | إزالة القشور الكلسية                    |
| 585..... | تطبيق الهاتف الذكي                      |
| 586..... | متفرقات                                 |

## التنظيف

### قبل التنظيف

587..... إرشادات عامة

### التنظيف

588..... كرسي المراض والغطاء والأغطية ووحدة التحكم عن بعد (الأجزاء البلاستيكية)

589..... نزع الغطاء للتنظيف

593..... كرسي المراض (الأجزاء السيراميك)

594..... غالق الفوهة/مرشح الهواء

596..... الفوهة

## خدمة ما بعد البيع

598..... خدمة ما بعد البيع

## حول هذا الدليل

### ■ للقراءة قبل التشغيل

لضمان استخدام هذا المنتج بشكل صحيح، يرجى قراءة هذا الدليل و «دليل البدء السريع» المطبوع بعناية. عدم اتباع احتياطات السلامة الموضحة في «دليل البدء السريع» المطبوع (مرفق) يمكن أن يؤدي إلى وقوع حوادث خطيرة في بعض الأحوال. جميع هذه النقاط هامة جدا للحفاظ على السلامة ويجب اتباعها بدقة. في حال وقوع حادث ناتج عن سوء الاستخدام، لا تتحمل GROHE أي مسؤولية عن الأضرار.

#### ! تنبيه:

يجب استخدام نظام تنقية مياه فيه جهاز إزالة صلابه الماء في المناطق التي يتجاوز فيها عسر الكربونات (KH 18° dH). يمكنك الاستفسار عن صلابه الكربونات من مركز خدمات المرافق المحلية.

من أجل ضمان عمر خدمة طويل المدى؛

- يرجى إجراء إزالة الترسبات كل 3 سنوات. (يُرجى شراء مجموعة إزالة الترسبات التي تُباع على حدة. رقم المنتج هو 46978001).
- يرجى استبدال طرف الفوهة كل 3 سنوات. (يتم تضمين طرف الفوهة في مجموعة إزالة الترسبات. يُرجى شراء مجموعة إزالة الترسبات التي تُباع على حدة. رقم المنتج هو 46978001).



## التحكم والأزرار

### الوحدة الرئيسية

- 1 غطاء كرسي المراض
- 2 مستشعر أعلى الجسم
- 3 مستشعر أسفل الجسم
- 4 كرسي المراض
- 5 فوهة (للغسل الخلفي)
- 6 فوهة (للغسل الأمامي)
- 7 المراض
- 8 أزرار التشغيل
- 9 : (للغسل الأمامي) (للنساء)
- 10 : (للغسل الخلفي)
- 11 : تعديل قوة الرش.
- 12 : تعديل قوة الرش.
- 9 مدخل مادة إزالة القشور الكلسية
- 10 زر الطاقة

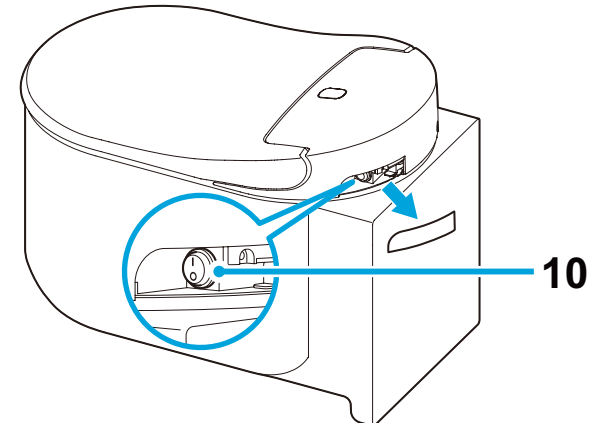
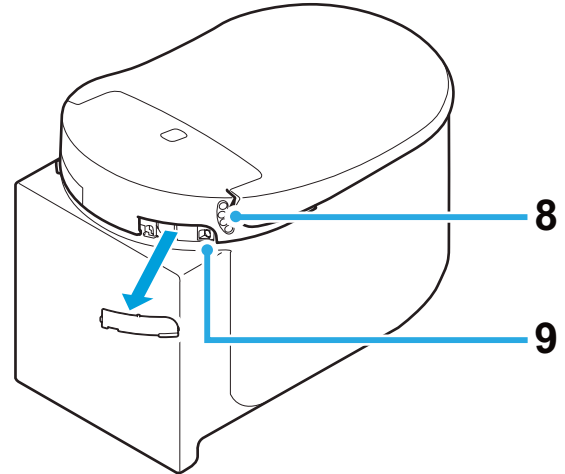
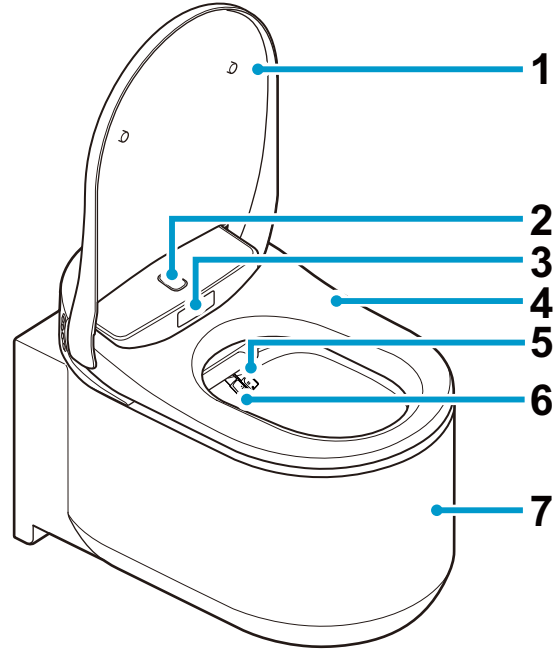

#### ملاحظة:

- للقيام بشطف المراض يدويا اضغط زر شطف المراض الموجود على لوحة التشغيل.

التحكم عن بعد

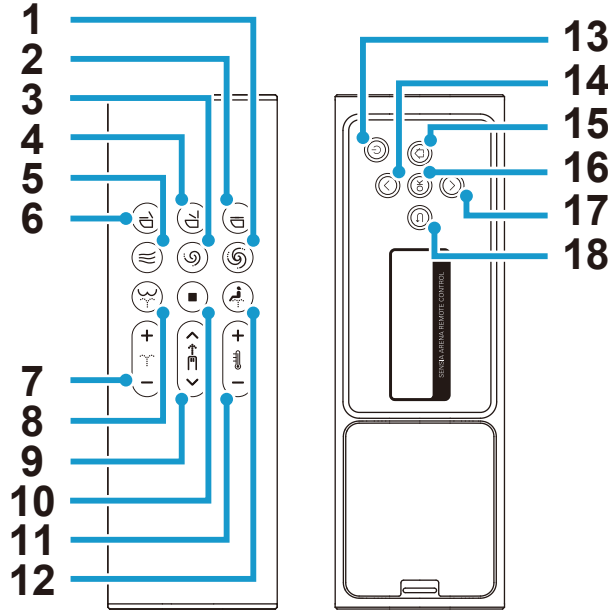

- |                                       |                                       |
|---------------------------------------|---------------------------------------|
| 10 زر الإيقاف                         | 1 زر الشطف (الكامل) *                 |
| 11 زر ضبط درجة حرارة الماء / المُجفّف | 2 زر غلق كرسي وغطاء المراض            |
| 12 زر الغسل الأمامي (للنساء)          | 3 زر الشطف (الخفيف) *                 |
| 13 زر الطاقة                          | 4 زر فتح كرسي المراض وغطاء الكرسي     |
| 14 زر الاتجاه لأعلى                   | 5 زر المُجفّف                         |
| 15 زر الشاشة الرئيسية                 | 6 زر غلق كرسي المراض وفتح غطاء الكرسي |
| 16 زر الموافقة                        | 7 زر ضبط قوة الرش                     |
| 17 زر الاتجاه لأسفل                   | 8 زر الغسل الخلفي                     |
| 18 زر العودة                          | 9 زر ضبط وضعية الفوهة                 |

\* لا تعمل هذه الأزرار إلا عند تثبيت خزان GROHE، المزود بمجموعة تثبيت للشطف التلقائي (تباع بشكل منفصل)، مع هذا المنتج.

ملاحظة:

- ستظهر «نافذة إيقاف التشغيل» عند إيقاف تشغيل الطاقة عن طريق الضغط على الزر (الطاقة) في جهاز التحكم عن بعد لأكثر من ثانيتين.
- في حالة عدم اتخاذ أي إجراء تشغيلي لمدة 30 ثانية، يتم إيقاف تشغيل الشاشة وتضبط نفسها على وضع الاستعداد. سيتم إلغاء وضع الاستعداد تلقائيًا عندما يبدأ التشغيل مجددًا.
- بينما تكون الشاشة الخلفية قيد الاستخدام، سيتم إلغاء تنشيط الأزرار الأمامية لمنع حدوث أي خلل.
- يؤدي الضغط على الزر (الغسل الخلفي) مرتين إلى ضبط وضع الغسل على «WIDE». عند الضغط عليه 3 مرات، سيتم ضبط وضع الغسل على «NARROW».
- [WIDE]: يتم تحريك الفوهة إلى الخلف والأمام لغسل منطقة كبيرة.
- [NARROW]: تتحرك الفوهة إلى الخلف والأمام ضمن نطاق أضيق.
- يؤدي الضغط على الزر (الغسل الأمامي) مرتين إلى تغيير وضع الغسل على «WIDE». عند الضغط عليه 3 مرات، سيتم ضبط وضع الغسل على «SUPER WIDE».
- [WIDE]: يتم تحريك الفوهة إلى الخلف والأمام لغسل منطقة كبيرة.
- [SUPER WIDE]: تتحرك الفوهة إلى الخلف والأمام لنطاق أكبر.

## إدخال البطارية لأول مرة

1. أدخل بطاريتان بقياس AAA في وحدة التحكم عن بعد.
2. ستظهر كلمة [WELCOME] لمدة ثانيتين، وسيومض شعار GROHE باللون الأزرق 3 مرات.  
\* قم بتشغيل المرحاض عند ظهور الرسالة [DURING THE POWER-OFF. PRESS THE POWER BUTTON]. ستظهر هذه الرسالة عند انقطاع التيار الكهربائي.
3. ستظهر الرسالة [TO PAIR, BRING REMOTE NEAR TO TOILET AND PRESS OK]. خذ وحدة التحكم عن بعد بالقرب من المرحاض واضغط على الزر «موافق».
4. عند اكتمال الإقران، ستظهر كلمة [SUCCESS] وسيومض شعار GROHE باللون الأزرق 3 مرات.
5. اضغط على أي زر للعودة إلى الشاشة الرئيسية.  
\* اضغط على أي أزرار في الجزء الخلفي من جهاز التحكم لتشغيل الشاشة الخلفية. إذا لم تضغط على أي من أزرار الجزء الخلفي لمدة 30 ثانية، فستتوقف الشاشة الخلفية عن التشغيل تلقائيًا.

## استبدال بطاريات جهاز التحكم عن بعد

استبدل البطاريات بأخرى جديدة عندما يومض شعار GROHE باللون البرتقالي أو الأحمر، مع عرض الرسالة [REPLACE THE BATTERY] على الشاشة الخلفية. لن تعمل أي من الأزرار أثناء عرض الرسائل.

1. انزع وحدة التحكم عن بعد من الحامل.

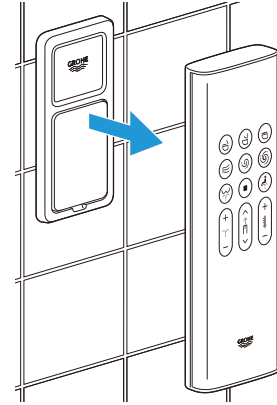

2. قم بإزالة الغطاء الخلفي واستبدل البطاريات القديمة ببطاريتين قلويتين جديدتين بقياس AAA وقيمة 1.5 فولت.

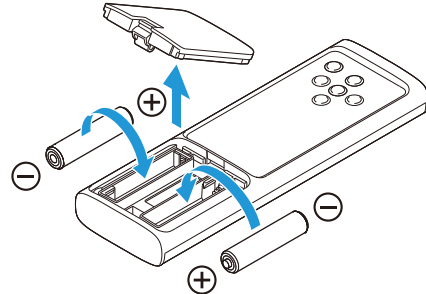

3. أعد الغطاء الخلفي وضع وحدة التحكم عن بعد في الحامل.

### ملاحظة:

- يومض الشعار GROHE باللون البرتقالي عندما يصل مستوى البطارية إلى 20% وباللون الأحمر عندما يصل مستوى البطارية إلى 10%.

### الاستخدام العام

#### قائمة الشاشة

- اضغط على الزر «OK»
- ⋯ اضغط على الزر «رجوع»
- ↓ اضغط على الزر «↓»
- ↑ اضغط على الزر «↑»

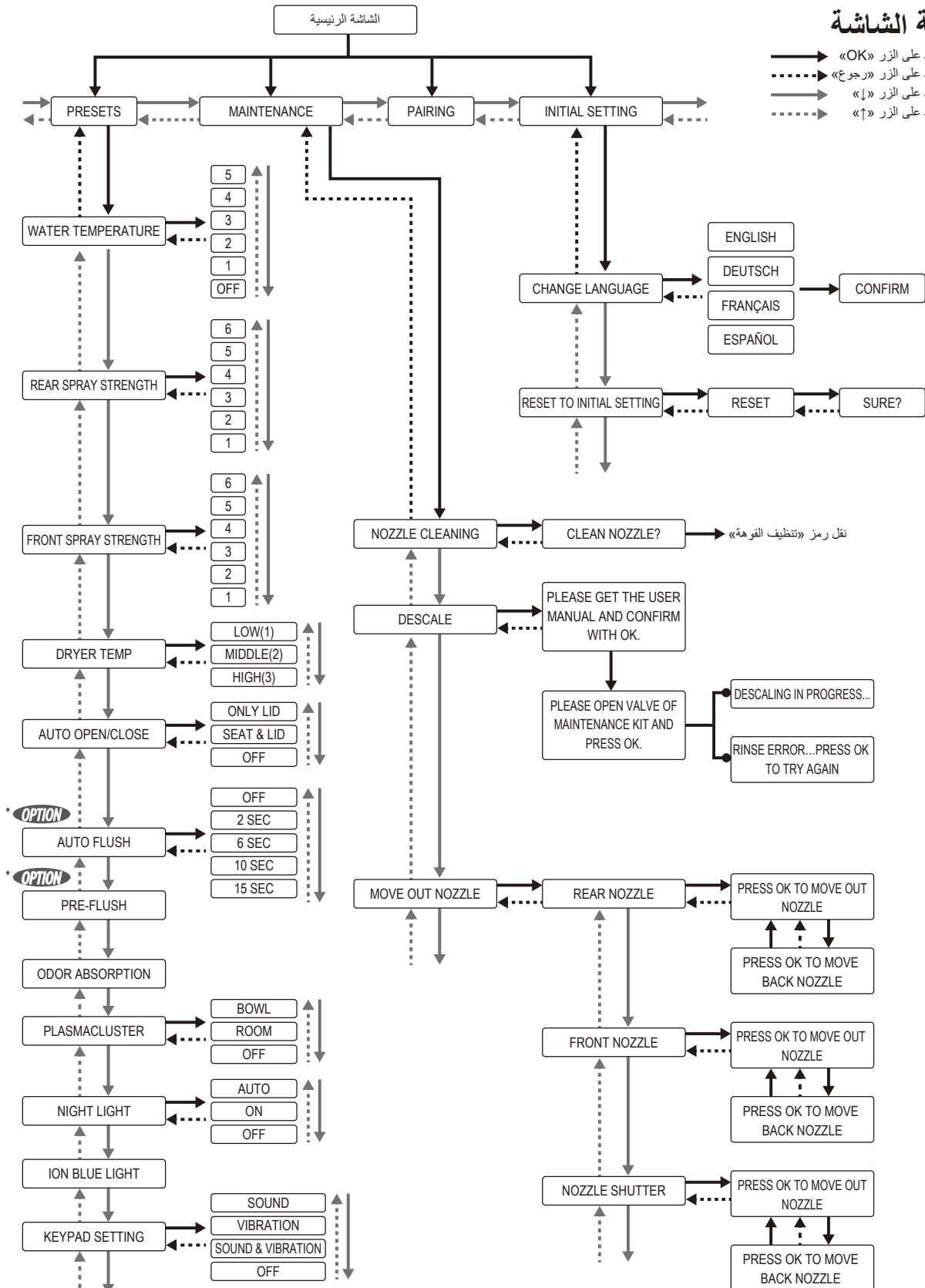

PLEASE DESCALE

SENSIA ARENA REMOTE CONTROL

DURING THE POWER-OFF.  
PRESS THE POWER BUTTON.

SENSIA ARENA REMOTE CONTROL

CAN NOT CONNECT WITH THE  
TOILET. POWER ON AND OPERATE  
NEAR THE TOILET.

SENSIA ARENA REMOTE CONTROL

REPLACE THE BATTERY

SENSIA ARENA REMOTE CONTROL

RINSE ERROR...  
PRESS OK TO TRY AGAIN

SENSIA ARENA REMOTE CONTROL

## عمليات التشغيل الأساسية

1. قم بالوقوف أمام كرسي المراض.  
يفتح غطاء كرسي المراض تلقائياً.

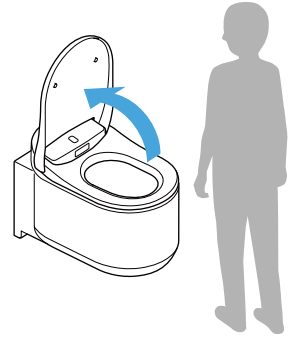

### ملاحظة:

- يفتح كرسي المراض عن طريق الضغط على الزر (ⓧ) (فتح كرسي المراض وغطاء الكرسي).
- إذا تجاوزت درجة حرارة الغرفة 30 درجة مئوية، كما هو الحال في الصيف، فقد يواجه المستشعر صعوبة في استشعار الأشخاص. تأكد من توافر تهوية كافية في الحمام، أو حاول تحريك جسمك.

2. اجلس على كرسي المراض فيتم تشغيل وظيفة امتصاص الروائح.  
وعند الجلوس على القاعدة، تغسل كمية قليلة من الماء الحوض للحد من تراكم البقع.

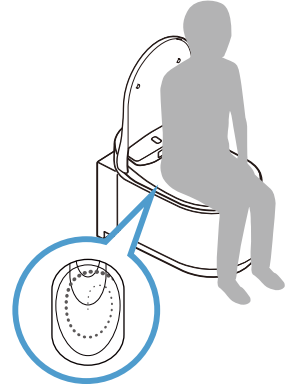

3. اضغط على الزر (ⓑ) (الغسل الخلفي) أو زر (ⓐ) (الغسل الأمامي للنساء) للغسل.

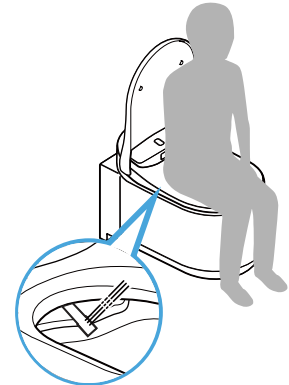

- لإيقاف الغسل اضغط زر (ⓓ) (إيقاف).

4. اضغط على الزر (المُجفّف) للتجفيف بالهواء الدافئ. لإيقاف التجفيف، اضغط على الزر (إيقاف).

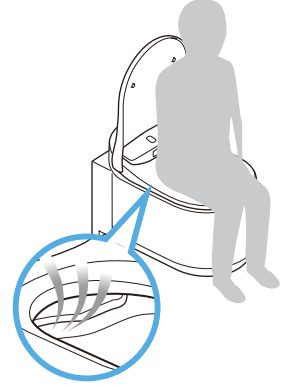

5. بعد استخدام المراض (عندما يقف المستخدم من على المراض)

- شطف المراض التلقائي: يبدأ شطف المراض تلقائيًا.
- شطف المراض عن بعد: اضغط على الزر (شطف المراض/كامل) أو الزر (شطف المراض/خفيف).
- شطف المراض اليدوي: اضغط زر شطف المراض الموجود على لوحة التشغيل.

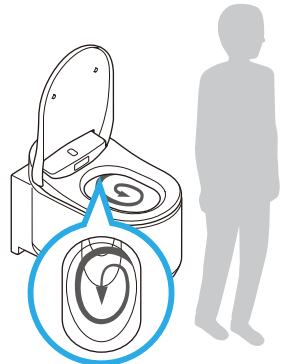

ملاحظة:

- لن تكون وظيفة الشطف قبل الاستخدام ووظيفة الشطف التلقائي متاحة إلا عند تثبيت خزان GROHE، المزود بمجموعة تثبيت للشطف التلقائي (تُباع بشكل منفصل)، مع هذا المنتج.
- لن تعمل أزرار وحدة التحكم عن بعد إلا عند تثبيت خزان GROHE، المزود بمجموعة تثبيت للشطف التلقائي (تُباع بشكل منفصل)، مع هذا المنتج.

6. ابتعد عن المراض. يغلق غطاء كرسي المراض تلقائياً بعد حوالي دقيقة واحدة من الابتعاد عن المراض.

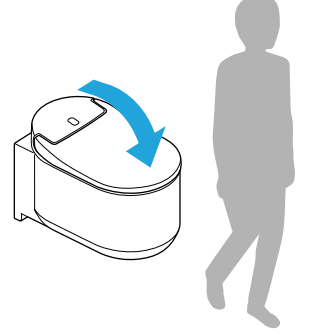
**ملاحظة:**

- يغلق غطاء الكرسي وكروسي المراض عن طريق الضغط على الزر (غلق غطاء الكرسي وكروسي المراض).



## ■ الغسل بالمرشحة (تشغيل الزر الأمامي)

- 1 زر (الغسل الخلفي): غسل الجهة الخلفية
- 2 زر (ضبط قوة الرش): يضبط ضغط الرش (6 مستويات) أثناء الغسل
- 3 زر (الإيقاف): إيقاف الغسل
- 4 زر (ضبط وضعية الفوهة): تعديل وضعية الفوهة (5 أوضاع: الوضع الافتراضي/وضعين باتجاه الأمام/وضعين باتجاه الخلف) أثناء الغسل
- 5 زر (الغسل الأمامي للنساء): غسل الجهة الأمامية
- 6 زر (ضبط درجة حرارة الماء): يضبط درجة حرارة الماء (6 مستويات: إيقاف (درجة حرارة الماء)، منخفضة (حوالي 28° م) إلى عالية (حوالي 40° م))

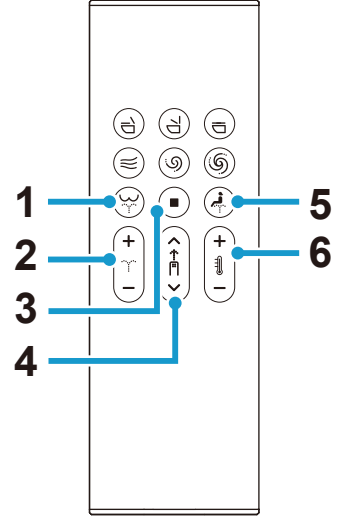

## تشغيل الشاشة الخلفية

### قوة الرش (الأمامية)

### درجة حرارة الماء

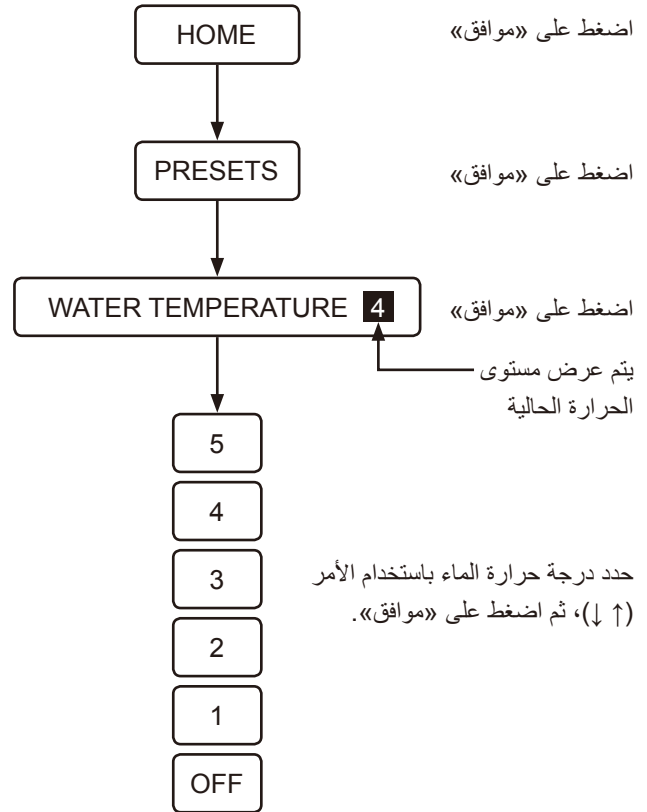
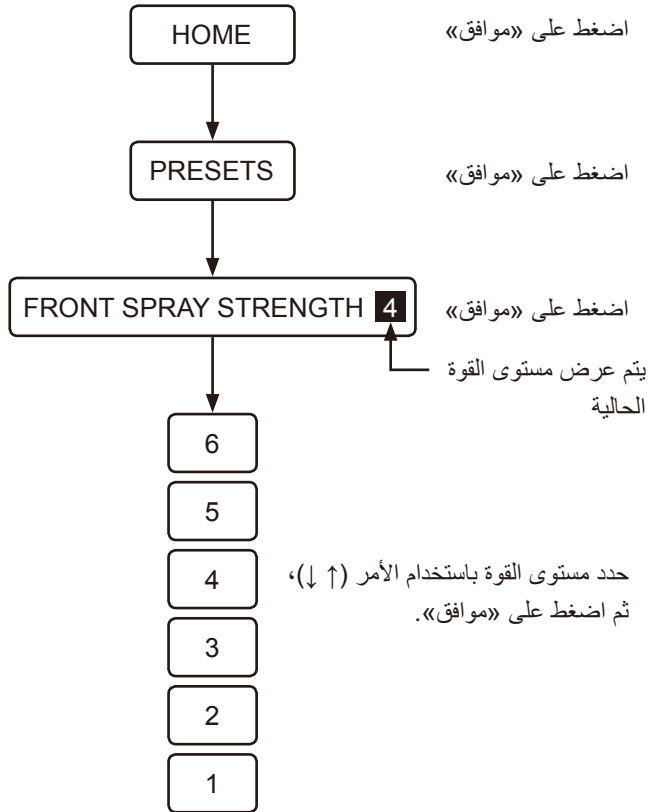

قوة الرش (الخلفية)

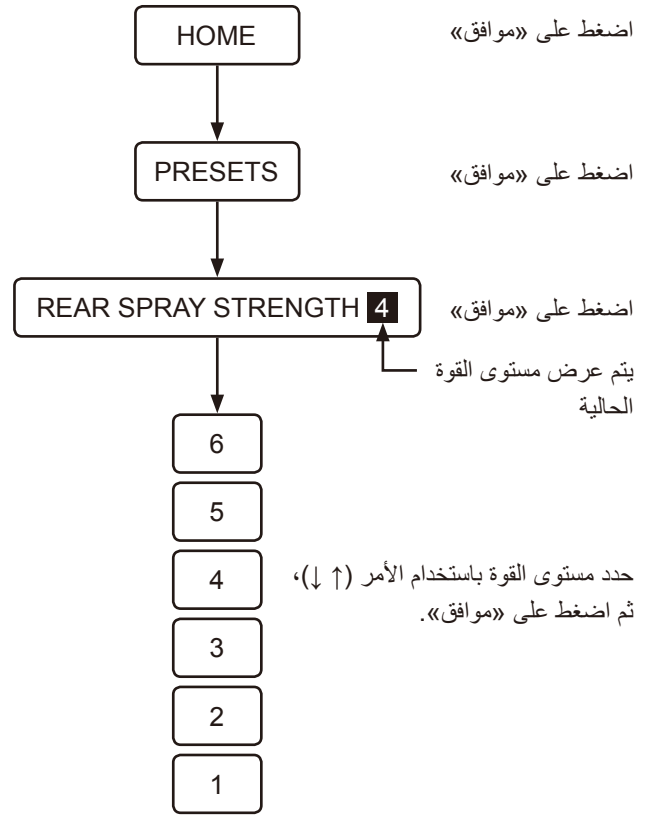

ملاحظة:

- لا يمكن تشغيل وظيفة الغسل بدون الجلوس على كرسي المرحاض.
- تتوقف المرشحة عن العمل تلقائياً بعد دقيقتين.
- سوف يخرج الماء من موضع قريب من الفوهات عند الجلوس على كرسي المرحاض، قبل أو بعد وظيفة الغسل مباشرة. هذا ليس خلافاً.
- قد تصبح درجة حرارة ماء المرشحة أدنى من المتوقع عندما تكون درجة حرارة الماء الذي يتم الإمداد به منخفضة جداً كما في الشتاء مثلاً.
- للحد من تطاير الرذاذ أثناء تشغيل وظيفة الغسل، ارجع إلى الوراء أكثر عند الجلوس على كرسي المرحاض.
- فقط في حالة تركيب وحدة الشطف التلقائي 46944001 وفي حالة الضغط على الزر الموجود بالخرزان، لن تعمل المرشحة.
- تحاشي استخدام المرشحة لمدة طويلة من الزمن. لا تستخدم هذه الوظيفة لغسل الأجزاء الداخلية من المستقيم والمهبل والإحليل.
- لا تستخدم هذه الوظيفة لتنشيط حركة الأمعاء. كما لا يجوز التبرز عمداً أثناء استخدام هذه الوظيفة.
- لا تستخدم هذه الوظيفة إذا كنت تعاني من ألم أو التهاب في الأعضاء التناسلية.
- إذا كان المستخدم يخضع لعلاج طبي متعلق بالأعضاء التناسلية، يجب عليه اتباع إرشادات الطبيب فيما يخص استخدام هذه الوظيفة.

## التجفيف بالهواء الدافئ (تشغيل الزر الأمامي)

- 1 زر (المُجفّف): تجفيف بالهواء الدافئ
- 2 زر (الإيقاف): يتم إيقاف وظيفة التجفيف
- 3 زر (ضبط درجة حرارة المُجفّف): يضبط درجة حرارة المُجفّف (3 مستويات: منخفضة، متوسطة، مرتفعة)  
 [LOW] (منخفضة): درجة حرارة الغرفة.  
 [MEDIUM]: تقريبا 40 درجة مئوية  
 [HIGH] (مرتفعة): تقريبا 55 درجة مئوية

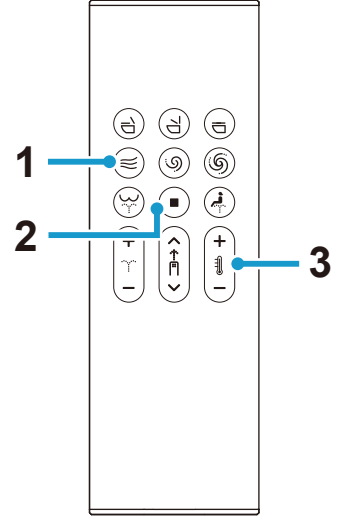

### ملاحظة:

- تعود درجة حرارة هواء التجفيف إلى قيمتها المبدئية عندما يتم إيقاف وظيفة التجفيف.
- تتوقف وظيفة المُجفّف تلقائيًا بعد حوالي 4 دقائق.

## تشغيل الشاشة الخلفية

### درجة حرارة المُجفّف

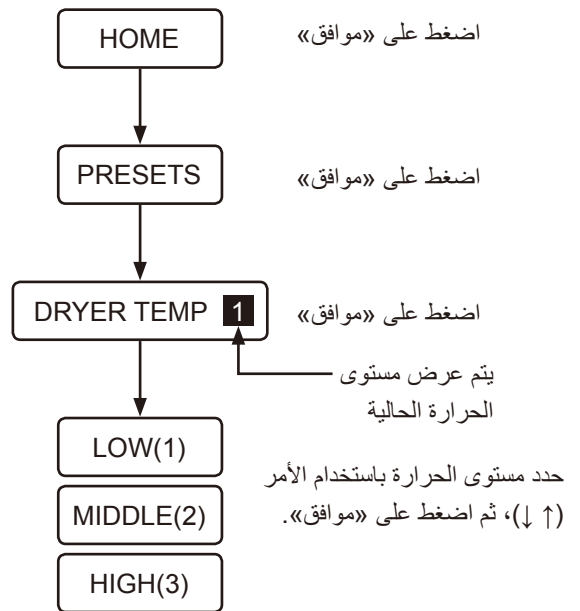

## ■ تشغيل الهاتف الذكي (Android و iOS)

يمكنك تشغيل المراض باستخدام هاتف ذكي تم تفعيل وظيفة Bluetooth\* فيه عن طريق استخدام تطبيق «Sensia Arena» المخصص. \* Bluetooth هي علامة تجارية مسجلة لشركة Bluetooth SIG, Inc.

### ملاحظة:

- يرجى قراءة احتياطات حول استخدام Bluetooth® قبل استخدام هذه الوظيفة. (صفحة 567)
- بعد تنفيذ الخطوة المشار إليها بالرمز 1، قم بتنفيذ الخطوات المشار إليها بالرموز من 2 إلى 4 خلال دقيقة واحدة.

### تثبيت التطبيق

ابحث عن «Sensia Arena» في App Store أو Google Play وقم بتثبيته.



### تسجيل الإقران

1. انقر فوق الصفحة العلوية في التطبيق (3).



2. عند ظهور رسالة [Bluetooth pairing request]، قم بتأكيد الجهاز [Shower Toilet] وانقر فوق [Pair] (4).

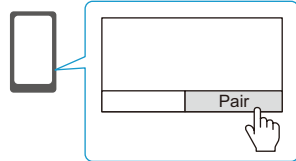

تشير وحدة المراض إلى اكتمال الإقران عند سماع صفير. بمجرد الانتهاء من الإقران، لا توجد حاجة لإجراء عملية إعداد أولي جديد في المرة القادمة.

### الإعداد الأولي لتطبيق «Sensia Arena»

قبل عملية الإعداد، احرص على تشغيل خاصية Bluetooth بالهاتف الذكي. 1. افتح التطبيق وقم بتأكيد إخلاء المسؤولية.

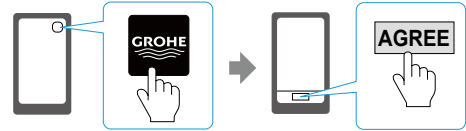

2. اضغط على الزرين (إيقاف) و (علامة ناقص بزر ضبط درجة حرارة الماء/المُجفّف) في وقت واحد لأكثر من ثانيتين (1).

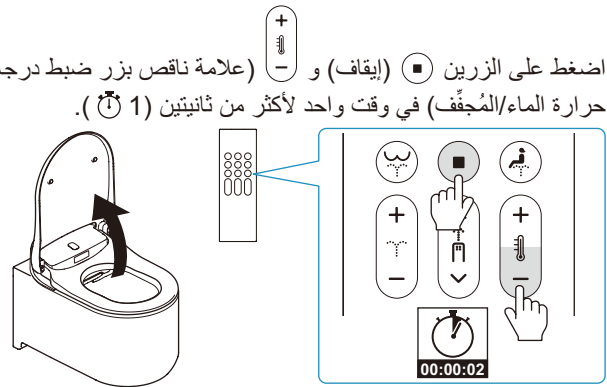

3. قم بإقران المراض بالهاتف الذكي وفقاً لـ «تسجيل الإقران» (2).

### ملاحظة:

- للهواتف الذكية التي تعمل بنظام Android؛ مطلوب إصدار Android 6.0 أو إصدار أحدث.
- اعتماداً على طراز هاتف Android الذكي، قد لا يعمل التطبيق بشكل صحيح.

### احتياطات حول استخدام خاصية Bluetooth®

حافظ على وحدة الكرسي ووحدة التحكم عن بعد بعيداً عن الأجهزة التي تصدر موجات الراديو حافظ على وحدة الكرسي ووحدة التحكم عن بعد بعيداً عن الأجهزة التالية قدر الإمكان لمنع التأثيرات السلبية التي يسببها تداخل موجات الراديو.

- أفران المايكروويف
- أجهزة شبكات LAN اللاسلكية
- الأجهزة المتوافقة مع Bluetooth® غير الهواتف الذكية
- قريبا من الأجهزة الأخرى التي تصدر موجات راديو في نطاق ترددي يبلغ 2.4 جيجاهرتز (أجهزة الهاتف اللاسلكية الرقمية، أجهزة الصوت اللاسلكية، وحدات الألعاب، أجهزة الكمبيوتر الطرفية وغيرها)
- إذا كنت تستخدم مقوم نظم القلب مزيل الرجفان المزروع (منظم ضربات القلب)، حافظ على مسافة تبلغ 22 سم على الأقل بينه وبين وحدة التحكم عن بعد.

### ملاحظة:

- احرص على عدم إسقاط الهاتف الذكي في كرسي المراوض. GROHE غير مسؤولة عن أية أضرار تصيب الهاتف الذكي.
- لا تضمن GROHE إمكانية تشغيل هذه الوظيفة على جميع الهواتف الذكية المتوافقة مع وظيفة Bluetooth.
- يمكن توصيل هاتف ذكي واحد فقط بالمراوض في المرة الواحدة.
- يمكن حفظ معلومات مزوجة 7 هواتف ذكية في المراوض. إذا تم إقران هاتف ذكي ثامن، فيصبح من الضروري إعادة إقران الهاتف الذكي ذو معلومات الإقران الأقدم من جديد ليتم تنشيطه مرة أخرى.
- عندما يتم توصيل المراوض بالهاتف الذكي، يتم إبطال عمليات تشغيل وظائف الغسل (قوة الرش، وضعية الفوهية، الخ) من وحدة التحكم عن بعد. إلا أنه يمكن تشغيل زر (إيقاف) لإيقاف وظيفة الغسل.
- اضغط زر (إيقاف) لإلغاء توصيل Bluetooth.
- عند تشغيل المراوض باستخدام الهاتف الذكي، يرجى تشغيل الهاتف داخل الحمام. كما يرجى عدم تشغيل المراوض باستخدام هاتفك الذكي عند قيام شخص آخر باستخدام المراوض.

### شروط استخدام هذا التطبيق

1. GROHE غير مسؤولة عن دقة المعلومات المتضمنة في هذا التطبيق أو فائدتها أو كمالها أو قابلية تطبيقها لأغراض معينة أو سلامتها.
2. باستثناء الإهمال الجسيم أو المقصود من طرف GROHE، لا تكون GROHE مسؤولة بأي شكل من الأشكال في حال تعرض المستخدمين لأي ضرر بسبب استخدام هذا التطبيق أو عدم القدرة على استخدامه.
3. يوافق العملاء على أن المسؤوليات المتعلقة باستخدام هذا التطبيق تقع على عاتق العملاء أنفسهم. يتحمل المستخدم المسؤولية والعبء عن حل أي نزاع ينشأ بين المستخدم والطرف الثالث لأن GROHE لن تكون مسؤولة بأي شكل من الأشكال.
4. GROHE غير مسؤولة في حال ضياع المعلومات التي يقوم المستخدم بتسجيلها أو تقديمها عبر هذا التطبيق حتى لو كان ذلك لأسباب تعزى إلى GROHE.
5. GROHE غير مسؤولة بأي شكل من الأشكال في حال وقوع نزاع أو ضرر أثناء قيام المستخدم باستخدام خدمات مرتبطة بالتطبيق. لا تقدم GROHE أية ضمانات فيما يتعلق بهذا التطبيق بما في ذلك الوظائف والجودة واستمرارية التشغيل والأمور المتعلقة بوجود أو عدم وجود انتهاكات لحقوق الأطراف الأخرى.

## الإعدادات

### ■ وظيفة فتح وإغلاق الكرسي/الغطاء التلقائي

يمكنك ضبط وظيفة الفتح/الإغلاق التلقائي لغطاء كرسي المراض، أو لغطاء كرسي المراض وكرسي المراض كلاهما.

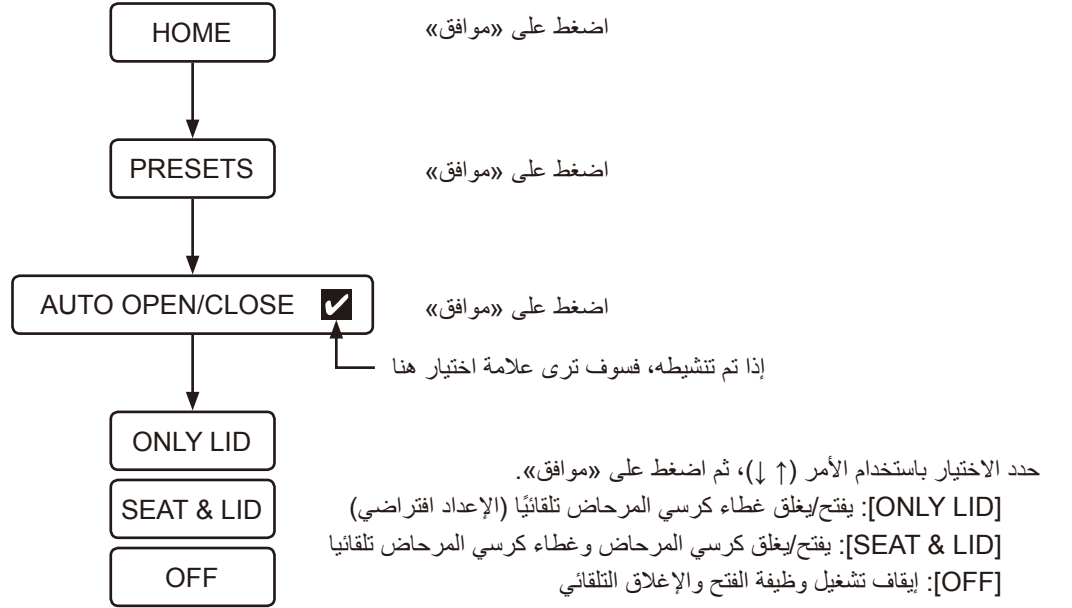

#### ملاحظة:

- قد تؤدي أشعة الشمس المباشرة أو جهاز تدفئة إلى خلل في المستشعر مما يتسبب في فتح غطاء كرسي المراض تلقائياً.
- افتح أو أغلق مقعد المراض برفق عند القيام بذلك يدوياً. القوة الزائدة قد تؤدي إلى إتلاف غطاء كرسي المراض.
- لا تقم بإيقاف أو عكس اتجاه مقعد أو غطاء المراض يودياً بينما يكون في وضع فتح وإغلاق تلقائي.
- القيام بذلك قد يؤدي إلى وقوع أضرار أو إلى خلل في وظيفة الإغلاق التلقائي.

## ■ وظيفة شطف المراض التلقائي (اختيارية)

\* لا تُتاح هذه الوظيفة إلا عند تثبيت خزان GROHE، المزود بمجموعة تثبيت للشطف التلقائي (تباع بشكل منفصل)، مع هذا المنتج. في الإعداد الافتراضي، يقوم المراض بالشطف تلقائيًا بعد 6 ثوانٍ تقريبًا من قيام المستخدم بالوقوف من على المراض. يمكنك تغيير تأخير هذا الشطف في الإعدادات.

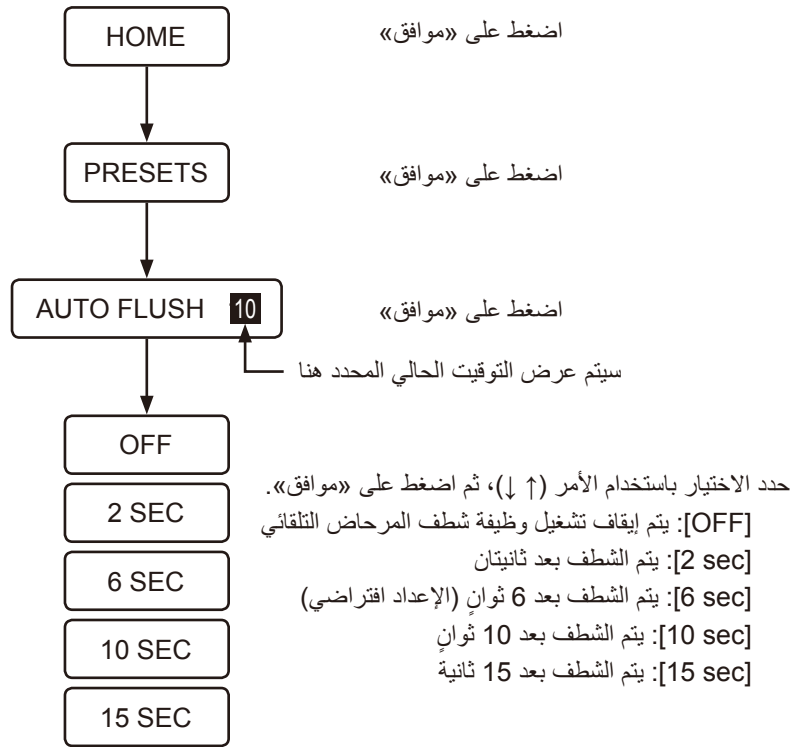

### ملاحظة:

- لا يتم تفعيل وظيفة شطف المراض التلقائي إذا جلس المستخدم على المراض لأقل من 10 ثوانٍ.

## ■ الشطف قبل الاستخدام (اختياري)

\* لا تُتاح هذه الوظيفة إلا عند تثبيت خزان GROHE، المزود بمجموعة تثبيت للشطف التلقائي (تباع بشكل منفصل)، مع هذا المنتج. عندما يجلس المستخدم على مقعد المراض، سيتم شطف حوض المراض بكمية صغيرة من الماء للحد من تراكم البقع.

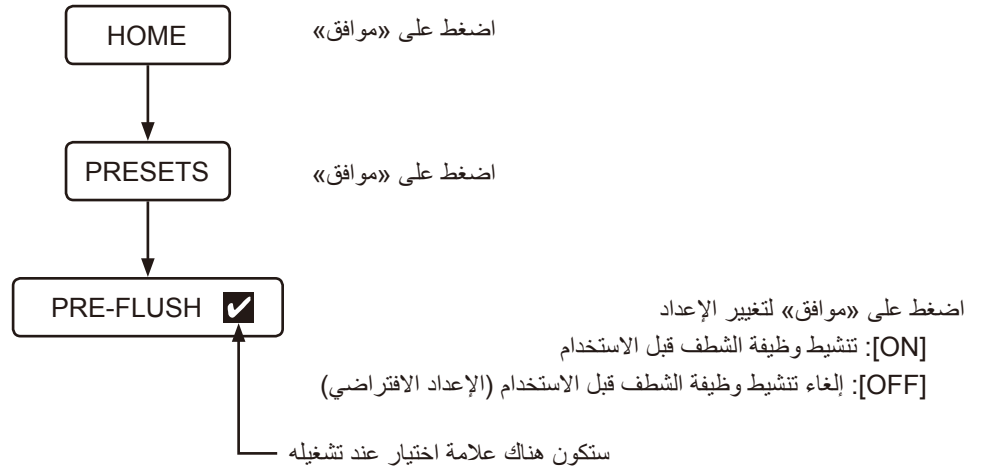

### ملاحظة:

- عندما تضغط على زر التدفق مباشرة عقب تنشيط وظيفة الشطف قبل الاستخدام، فقد تتوقف وظيفة التنظيف.



## ■ وظيفة الضوء الليلي

عندما يقوم المستشعر باستشعار المستخدم، يضيء ضوء خفيف داخل حوض المراض. عندما يبتعد المستخدم عن المراض ينطفئ الضوء تلقائياً بعد حوالي دقيقة واحدة.

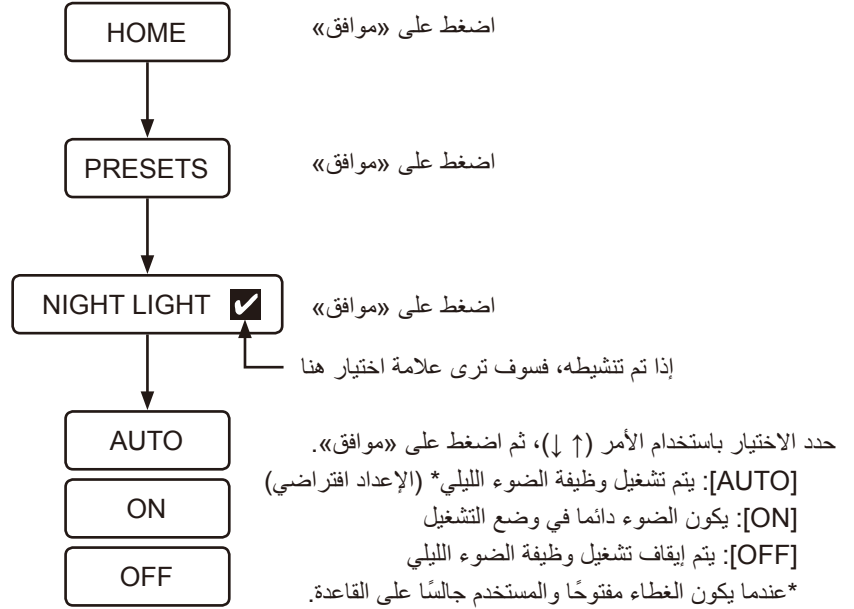

### ملاحظة:

- عند تعيين Plasmacluster Ion (حوض المراض) إلى وضع التشغيل، فسيضيء الضوء الأزرق.

## Plasmacluster® Ion ■

هناك وضعان لوظيفة Plasmacluster Ion وهما: Plasmacluster Ion (حوض المراض) وأيون Plasmacluster Ion (حجرة المراض).

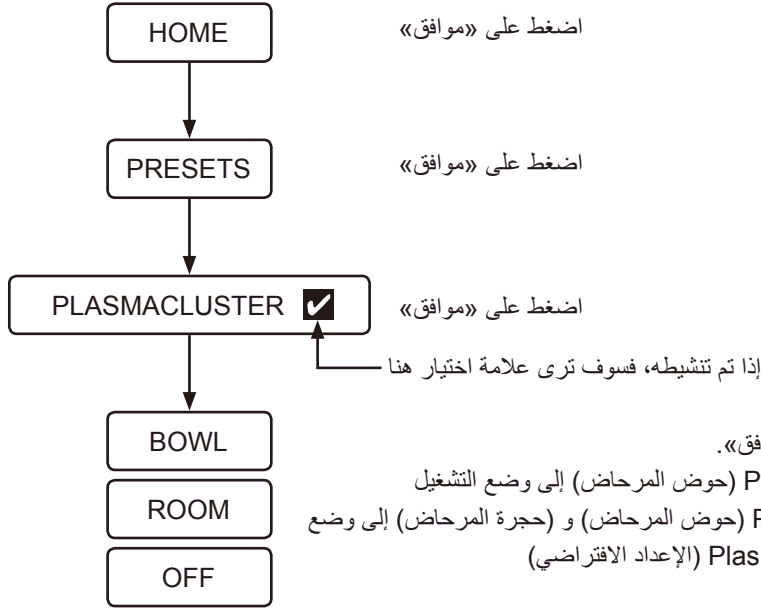

حدد الاختيار باستخدام الأمر (↓ ↑)، ثم اضغط على «موافق».

[BOWL]: يتم تعيين وظيفة Plasmacluster Ion (حوض المراض) إلى وضع التشغيل  
 [ROOM]: يتم تعيين أيون Plasmacluster Ion (حوض المراض) و (حجرة المراض) إلى وضع  
 [OFF]: يتم إيقاف تشغيل وظيفة Plasmacluster Ion (الإعداد الافتراضي)

## Plasmacluster® Ion (حوض المراض)

تُطلق وظيفة Plasmacluster أيونات موجبة وسالبة في حوض المراض للقضاء على جراثيم العفن الطافية والبكتيريا المترسبة داخل الحوض. كما أنها فعالة على السطح الخلفي لمقعد المراض، وهي المناطق التي لا يمكن الوصول إليها عن طريق مياه الشطف المتدفقة من المراض. تعمل هذه الوظيفة أيضًا على منع توليد الرائحة عن طريق القضاء على البكتيريا المسببة للرائحة. فيما يلي طريقة عمل وظيفة Plasmacluster Ion (حوض المراض):

- تبدأ وظيفة Plasmacluster Ion (حوض المراض) بالتشغيل المتقطع عند تعيين وظيفة Plasmacluster إلى [BOWL] ويكون غطاء قاعدة المراض مغلقًا.

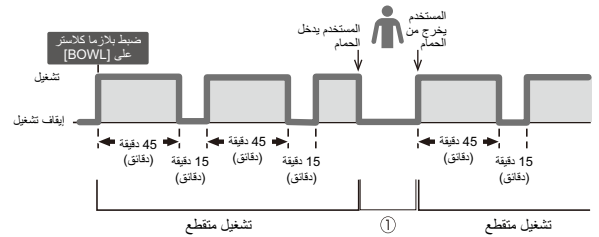

- عندما يستشعر المراض وجود مستخدم في حين يتم تنشيط وظيفة Plasmacluster ion (حوض المراض)، تتوقف هذه الوظيفة مؤقتًا كما هو مبين في ① من الشكل أعلاه.
- عندما يتم الكشف عن المستخدم وفتح غطاء مقعد المراض (عن طريق فتح وإغلاق المقعد التلقائي أو عن طريق المستخدم) أثناء تنشيط Plasmacluster ion (وعاء المراض)، يضيء الضوء الأزرق داخل الوعاء لفترة زمنية محددة.
- عند شطف المراض في حين يتم تنشيط وظيفة Plasmacluster ion (حوض المراض)، يضيء الضوء الأزرق داخل الحوض لفترة زمنية محددة.
- وعندما يكون غطاء المراض مغلقًا بينما يتم تنشيط وظيفة Plasmacluster Ion (حوض المراض)، يتوهج ضوء أزرق داخل الحوض.
- تبدأ وظيفة Plasmacluster ion (حوض المراض) بالتشغيل المتقطع مرة أخرى بعد إغلاق غطاء مقعد المراض.

ملاحظة:

- سيتم سماع صوت نفخ الهواء أثناء تشغيل وظيفة Plasmacluster ion (حوض المراض).
- قد يكون هناك القليل من رائحة الأوزون التي تظهر بسبب مولد الأيونات، ولكن تركيزها سيكون ضئيلاً، ولهذا لن تؤثر على صحة أي شخص.
- أغلق الغطاء لتعظيم تأثير هذه الوظيفة.
- عند استخدام وظيفة Plasmacluster Ion (حوض المراض)، قم بتعيين وظيفة الفتح/الإغلاق التلقائي إلى وضع التشغيل أو أغلق غطاء قاعدة المراض يدوياً.
- لا تعمل وظيفة Plasmacluster Ion (حوض المراض) عند إزالة غطاء قاعدة المراض.

1\*. (جراثيم العفن الطافية)

مؤسسة الاختبار: Ishikawa Health Service Association  
 طريقة الاختبار: تم إطلاق أيونات Plasmacluster في مختبر مكافئ لغرفة بمساحة حوالي 132 قدمًا مربعًا. ثم تم تحليل كمية جراثيم العفن الطافية باستخدام جهاز جمع عينات الهواء.  
 (تركيز أيون Plasmacluster: 3000/سم<sup>3</sup>)  
 نتيجة الاختبار: القضاء على 99% من البكتيريا بعد حوالي 195 دقيقة  
 الفعالية: يمكن توقع تأثير مماثل عند استخدام نفس تركيز أيونات كتلك التي يطلقها مولد أيون Plasmacluster المستخدم في الاختبار في المساحة التي تم اختبارها والتي تبلغ حوالي 132 قدمًا مربعًا.

2\*. (البكتيريا المترسبة)

مؤسسة الاختبار: Japan Food Research Laboratories  
 طريقة الاختبار: تم ترسيب البكتيريا على شريحة اختبار في مساحة اختبار تبلغ حوالي 9 لتر. تم إطلاق أيونات Plasmacluster في الهواء. أخذت شريحة الاختبار من مساحة الاختبار. تم تحليل معدل إزالة البكتيريا بعد فترة استنابت لمدة يومين.  
 (تركيز أيون Plasmacluster: 90000/سم<sup>3</sup>)  
 نتيجة الاختبار: أزيلت أكثر من 99% من البكتيريا عند علامة مرور 40 ساعة.  
 رقم شهادة الاختبار: 01-12086808001  
 الفعالية: قد تختلف النتائج الفعلية في المساحات الفعلية حسب الاستخدام والظروف البيئية مثل درجة الحرارة والرطوبة. أيونات Plasmacluster فعالة ضد البكتيريا التي ترسبت في حوض المراض. ومع ذلك، لا يزال يجب تنظيف المراض بانتظام.

3\*. (البكتيريا المسببة للرائحة)

مؤسسة الاختبار: اختبار داخلي  
 طريقة الاختبار: تم ترسيب البكتيريا المسببة للرائحة على شريحة اختبار في مساحة اختبار تبلغ حوالي 9 لتر. تم إطلاق أيونات Plasmacluster في الهواء.  
 أخذت شريحة الاختبار من مساحة الاختبار. تم تحليل معدل إزالة البكتيريا بعد فترة استنابت لمدة يومين.  
 (تركيز الأيون: 70000/سم<sup>3</sup>)  
 نتيجة الاختبار: أزيلت أكثر من 99,0% من البكتيريا عند علامة مرور 30 ساعة.  
 الفعالية: قد تختلف النتائج الفعلية في المساحات الفعلية حسب الاستخدام والظروف البيئية مثل درجة الحرارة والرطوبة. أيونات Plasmacluster فعالة ضد البكتيريا التي ترسبت في حوض المراض. ومع ذلك، لا يزال يجب تنظيف المراض بانتظام. قد يختلف تأثير إزالة الرائحة حسب نوع الرائحة وقوتها.

## Plasmacluster® Ion (حجرة المراض)

- تُطلق وظيفة Plasmacluster أيونات موجبة وسالبة في جميع أرجاء الحمام مرة واحدة يوميًا لأمتصاص الرائحة لتجديد مساحة الحمام من خلال التأثير التبادلي مع وظيفة امتصاص الروائح. تعمل وظيفة Plasmacluster Ion (حجرة المراض) كما يلي:
- ستبدأ هذه الوظيفة بعد 22 ساعة من قيام المستخدم بتعيين وظيفة Plasmacluster على [ROOM] (حجرة المراض)، فيما يتعلق بالوقت الذي يقوم فيه المستخدم بتعيين هذا الإعداد. بمجرد تنشيط وظيفة Plasmacluster ion (حجرة المراض)، ستبدأ هذه الوظيفة دائمًا في نفس الوقت من اليوم حتى يحدد المستخدم هذه الوظيفة مرة أخرى في وقت مختلف من اليوم.

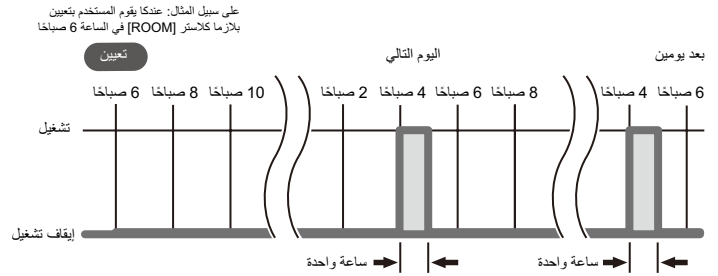

- يظل غطاء قاعدة المراض مفتوحًا أثناء تشغيل وظيفة Plasmacluster Ion (حجرة المراض).
- لن تعمل وظيفة Plasmacluster ion (حجرة المراض) في ذلك اليوم، إذا تم استخدام المراض في بداية تشغيله.
- ستعمل وظيفة Plasmacluster ion (حجرة المراض) في نفس الوقت (بعد 22 ساعة من وقت التنشيط الأولي) من اليوم التالي.
- ستوقف وظيفة Plasmacluster ion (حجرة المراض) وظائفها التشغيلية ولن تعمل لذلك اليوم، عندما يتم تنفيذ أي من عملياتها (على سبيل المثال، التشغيل عن بعد) أثناء تشغيل وظيفة Plasmacluster ion (حجرة المراض).
- ستعمل وظيفة Plasmacluster ion (حجرة المراض) في نفس الوقت (بعد 22 ساعة من وقت التنشيط الأولي) من اليوم التالي.

### ملاحظة:

- سيتم سماع صوت نفخ الهواء أثناء تشغيل وظيفة Plasmacluster ion (حجرة المراض).
- قد يكون هناك القليل من رائحة الأوزون التي تظهر بسبب مولد الأيونات، ولكن تركيزها سيكون ضئيلاً، ولهذا لن تؤثر على صحة أي شخص.
- عند استخدام وظيفة Plasmacluster ion (حجرة المراض)، قم بتعيين وظيفة الفتح/الإغلاق التلقائي إلى وضع التشغيل (ON).

## Plasmacluster® Ion الأزرق (حوض المراض)

عند تحديد [BOWL] أو [ROOM] لوظيفة Plasmacluster Ion، يضيء ضوء أزرق الجزء الداخلي من الحوض عند اكتشاف وجود المستخدم أو عندما يتم فتح غطاء قاعدة المراض. يمكنك إيقاف تشغيل الضوء الأزرق كإجراء اختياري.

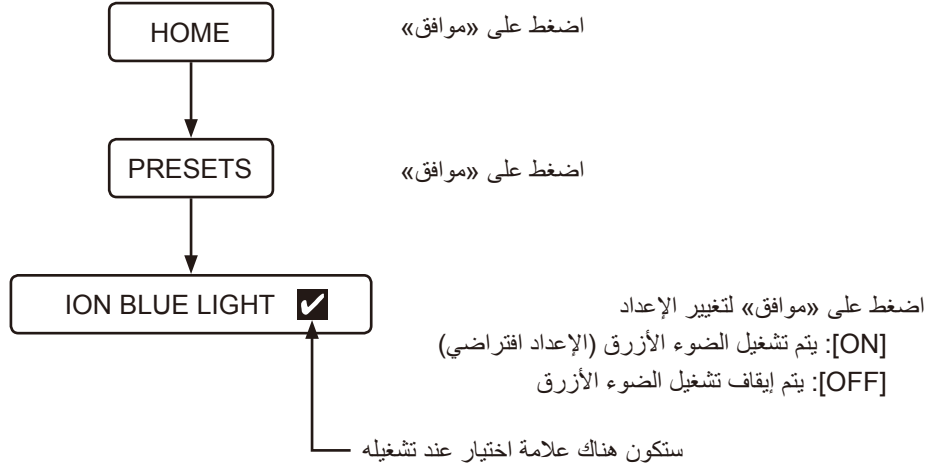

## وظيفة امتصاص الروائح

سيتم تنشيط وظيفة امتصاص الرائحة عند فتح غطاء مقعد المراض، أو عندما يجلس المستخدم على مقعد المراض. تتوقف تلقائيًا لمدة دقيقة تقريبًا بعد وقوف المستخدم من على المراض. يمكنك تنشيط أو إلغاء تنشيط وظيفة امتصاص الرائحة، وإزالة الروائح الكريهة من داخل حوض المراض في الإعدادات.

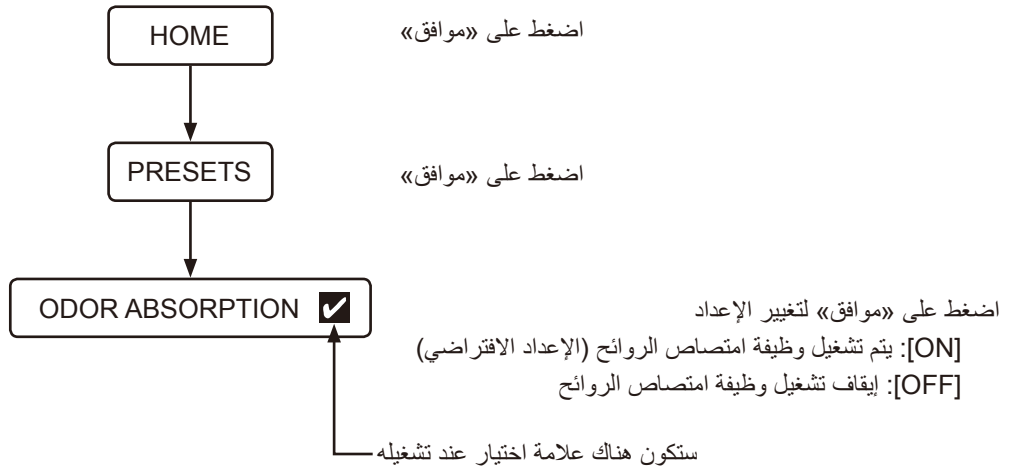

## ■ صوت تشغيل الأزرار

يمكنك تنشيط أو إلغاء تنشيط صوت تشغيل المراض واهتزاز وحدة التحكم عن بعد في الإعدادات.



## تغيير اللغة

يمكنك تغيير لغة الشاشة (الإنجليزية/الألمانية/الفرنسية/الإسبانية).

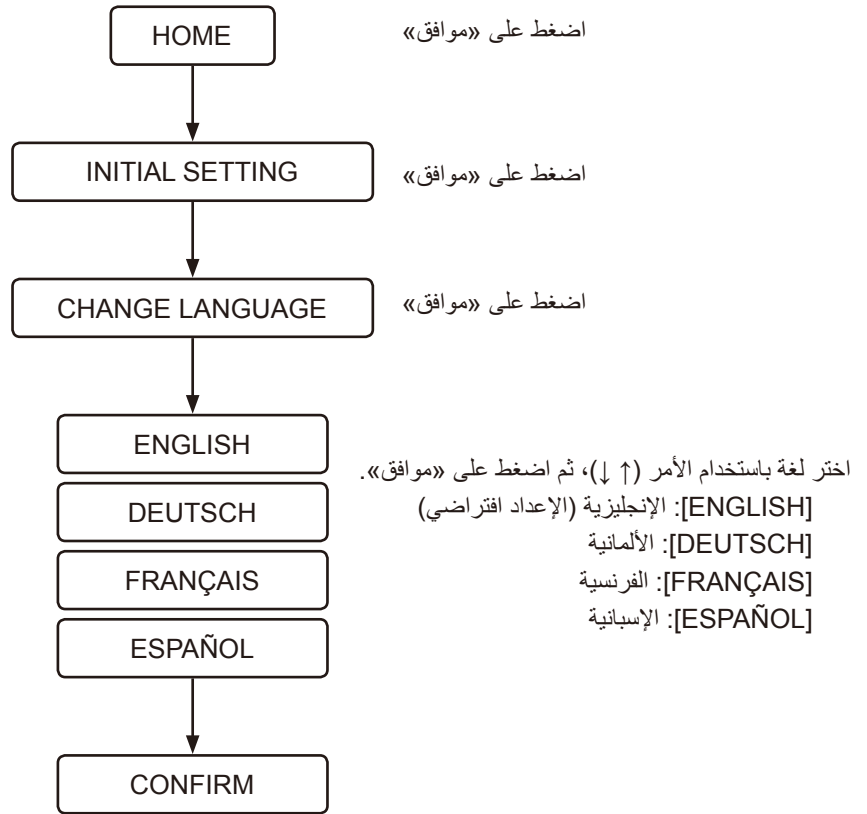

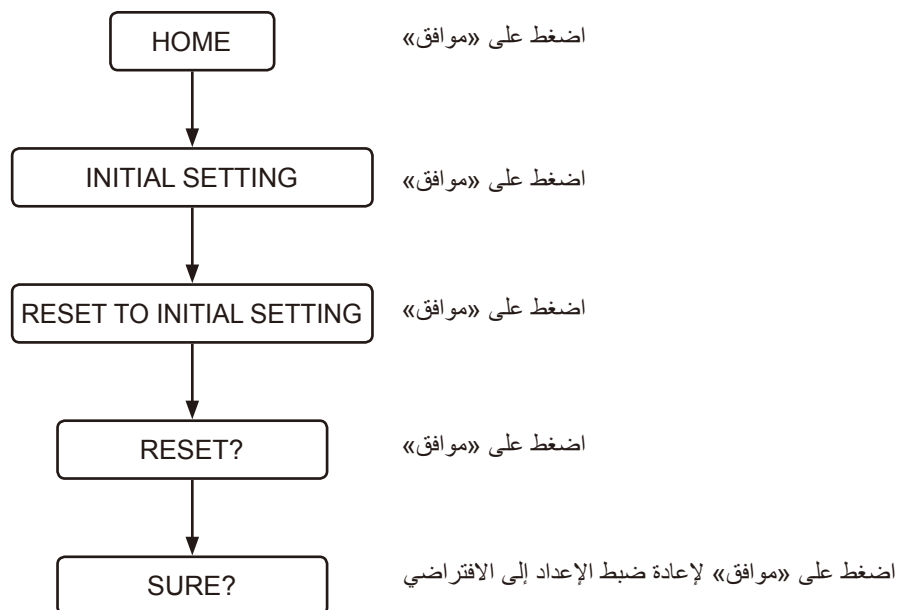

## استعادة الإعدادات الافتراضية

يمكن إعادة ضبط جميع الإعدادات على إعدادات المصنع الافتراضية ما عدا إعداد اللغة.



## ■ شاشة إيقاف التشغيل

توقف هذه الوظيفة تشغيل الوحدة الرئيسية عندما لا يتم استخدامها لفترة طويلة من الزمن.

- 1 اضغط على الزر  (الطاقة) لأكثر من ثانيتين. سيتم عرض رسالة [DURING THE POWER-OFF, PRESS THE POWER BUTTON] (أثناء إيقاف تشغيل الطاقة، اضغط على زر الطاقة)، وسيهتز جهاز التحكم عن بُعد.
- 2 إذا كنت ترغب في إعادة تشغيل الطاقة، فاضغط على الزر  (الطاقة) لأكثر من ثانيتين. سيتم تشغيل الشاشة، ويومض شعار GROHE 3 مرات باللون الأبيض، وسيهتز جهاز التحكم عن بُعد.

## ■ الاقتران

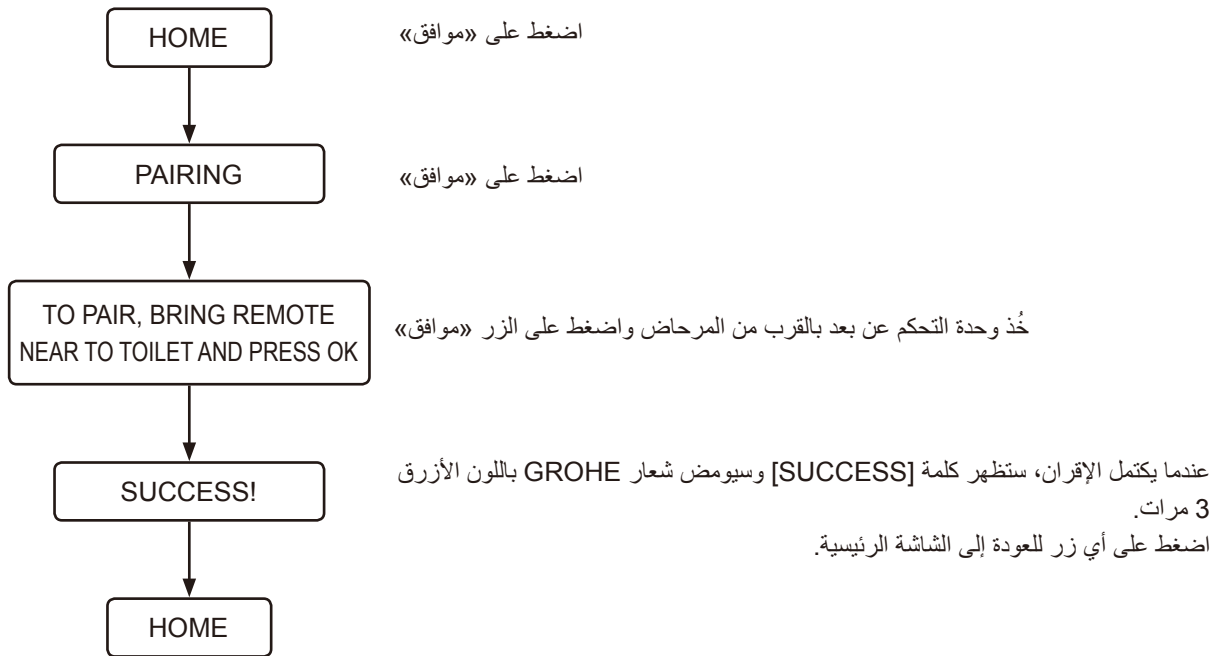



## استكشاف المشاكل وإصلاحها

## جميع الوظائف

## الوظائف لا تعمل

- لا يتم الإمداد بالكهرباء.
- ◀◀ تحقق من انقطاع التيار الكهربائي أو انفصال قاطع التيار أو الأسباب الأخرى المحتملة.
- تم فصل طاقة المراض.
- ◀◀ اضغط زر طاقة المراض للتشغيل.
- حدث تماس كهربائي.
- ◀◀ افصل طاقة المراض واطلب إصلاحه.
- يتم الإمداد بجهد غير 220-240 فولط.
- ◀◀ افصل طاقة المراض واطلب إصلاحه.

## وحدة التحكم عن بعد لا تعمل

- وحدة التحكم عن بعد في وضع الإيقاف.
- ◀◀ اضغط على الزر (الطاقة) لأكثر من ثانيتين لتشغيل الطاقة.
- البطاريات نفذت (عندما يظل مستوى البطارية عند 10% إلى 20%، يومض شعار GROHE باللون البرتقالي أو الأحمر وستظهر الرسالة [REPLACE THE BATTERY] (استبدل البطاريات)).
- ◀◀ استبدل البطاريات بأخرى جديدة. (صفحة 557)
- لم يتم إدخال البطاريات بشكل صحيح.
- ◀◀ أدخل البطاريات بالاتجاه الصحيح.
- توجد أشياء معدنية بالقرب من وحدة الكرسي أو وحدة التحكم عن بعد.
- ◀◀ قم بإبعاد الأشياء المعدنية.
- المراض موصول بالهاتف الذكي.
- ◀◀ اضغط زر (إيقاف) لإلغاء توصيل Bluetooth.
- يتم استخدام وحدة تحكم عن بعد غير تلك المرفقة.
- ◀◀ إذا أردت استخدام وحدة تحكم عن بعد غير تلك المرفقة، يجب تسجيل هذه الوحدة في نظام المراض. لمعرفة إجراءات التسجيل راجع "وحدة التحكم عن بعد غير مسجلة بشكل صحيح" أدناه.
- وحدة التحكم عن بعد غير مسجلة بشكل صحيح.
- ◀◀ اتبع الإجراءات التالية لتسجيل وحدة التحكم عن بعد في نظام المراض.
- 1. انزع وحدة التحكم عن بعد من الحامل وقربها من المراض.
- 2. اضغط على الزر (موافق).
- 3. اتبع الرسالة التي تظهر على الشاشة.
- يلمس المستخدم المنطقة خارج نطاق اكتشاف الزر.
- ◀◀ المس الزر المرغوب مرة أخرى لحين إضاءة شعار GROHE الموجود أسفل جهاز التحكم عن بعد.
- يلمس المستخدم الزر، بينما تكون اليد الأخرى/الإصبع ملامسة لنطاق اكتشاف الزر بالنسبة للأزرار الأخرى.
- ◀◀ المس الزر المطلوب مرة أخرى من دون لمس المنطقة المحيطة بنطاق اكتشاف الزر.

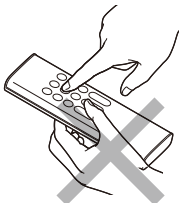

## الغسل

لا يتم رش الماء

صمام سد الماء مغلق.

◀◀ يوجد صمام سد الماء داخل الخزان. اطلب إصلاحه.

المصفاة مسدودة.

◀◀ تقع المصفاة داخل حوض المراض. اطلب إصلاحه.

ضغط إمداد الماء منخفض جدا أو إعداد ضغط الماء مضبوط على أدنى مستوى.

◀◀ اضغط على علامة + على زر ضبط قوة الرش. (صفحة 563)

مستشعر أسفل الجسم لا يستشعر وجود المستخدم.

◀◀ اجلس على كرسي المراض أو غير وضعية جلوسك. على سبيل المثال ارجع إلى الوراء أكثر على الكرسي.

يصعب استشعار ثياب المستخدم.

◀◀ اسمح للمستشعر باستشعار بشرة المستخدم.

يتم شطف المراض.

◀◀ هذا ليس خلافاً. تعطى الأولوية لشطف المراض. اضغط على الزر (الغسل الخلفي)، أو على الزر (الغسل الأمامي للنساء) مرة أخرى بعد أن

يتم شطف المراض.

يستغرق الأمر وقتاً حتى يتم رش الماء

درجة حرارة الماء الذي يتم إمداد وحدة المراض به منخفضة جداً.

◀◀ هذا ليس خلافاً. عندما تكون درجة حرارة الماء منخفضة جداً كما في الشتاء مثلاً، قد يستغرق الأمر وقتاً أطول من المعتاد حتى يتم رش الماء وذلك بسبب

التحضير لرش ماء دافئ.

الماء ليس دافئاً

درجة حرارة الماء مضبوطة على أدنى مستوى.

◀◀ اختر [WATER TEMPERATURE] (درجة حرارة الماء) الموجود في [PRESET] (الإعداد المحدد مسبقاً) واضبط درجة الحرارة على

المستوى المناسب. (صفحة 563)

درجة حرارة الماء الذي يتم الإمداد به منخفضة جداً.

◀◀ قد تصبح درجة حرارة ماء المرشحة أدنى من المتوقع عندما تكون درجة حرارة الماء الذي يتم الإمداد به منخفضة جداً كما في الشتاء مثلاً.

ضغط الماء منخفض جداً

إعداد ضغط الماء مضبوط على أدنى مستوى.

◀◀ اضغط على علامة + على زر ضبط قوة الرش. (صفحة 563)

غالق الفوهة غير مستقر

تتداخل فرشاة تنظيف أو غيرها من الأدوات مع الغالق أثناء التنظيف مما تسبب في عدم استقرار الغالق.

◀◀ قم بتركيب غالق الفوهة بشكل صحيح. (صفحة 594)

اتجاه رذاذ ماء المرشحة غير دقيق

لم تتم محاذاة طرف الفوهة في موضع صحيح.  
 << قم بمحاذاة طرف الفوهة بشكل صحيح.

يصدر صوت ميكانيكي من الكرسي

يصدر صوت ميكانيكي من الكرسي عند إيقاف الرش.  
 << هذا ليس خللاً. إنه الصوت الناتج عن المحرك عندما يعمل المراض بشكل صحيح. لا توجد مشكلة طالما كان ضبط ضغط الماء و/أو وضعية الفوهة بشكل صحيح ممكناً.

## امتصاص الروائح

مروحة امتصاص الروائح تعمل بشكل مستمر

مستشعر أسفل الجسم متسخ أو مبلل.  
 << امسح المستشعر بقطعة قماش ناعمة ومبللة.  
 أيون البلازما كلاستر Plasmacluster Ion (حوض المراض) قيد التشغيل.  
 << هذا ليس خللاً. تعمل وظيفة Plasmacluster Ion (حوض المراض) بشكل متقطع (تعمل طوال 45 دقيقة، وتتوقف مؤقتاً لمدة 15 دقيقة). تعمل مروحة امتصاص الرائحة لمدة دقيقة واحدة بعد استخدام المراض (عندما يقف المستخدم من على المراض).

مروحة امتصاص الروائح لا تعمل

وظيفة [ODOR ABSORPTION] في وضع الإيقاف.  
 << اضبط [ODOR ABSORPTION] على [ON]. (صفحة 575)  
 مستشعر أسفل الجسم متسخ أو أن المستخدم ظل جالساً على كرسي المراض لأكثر من ساعتين.  
 << قد يقوم المستشعر بالاستشعار بشكل خاطئ. امسح المستشعر بقطعة قماش ناعمة ومبللة. تتوقف مروحة امتصاص الرائحة تلقائياً بعد ساعتين من التشغيل المستمر.

مفعول امتصاص الروائح ضعيف

وجود أوساخ على مرشح الهواء قد يؤدي إلى إضعاف مفعول امتصاص الروائح.  
 << قم بتنظيف مرشح الهواء إذا كانت الروائح واضحة. (صفحة 595)

## شطف المراض التلقائي

لا يتم شطف المراض تلقائياً

[AUTO FLUSH] مضبوط على [OFF].  
 << اضبط [AUTO FLUSH] على وضع غير [OFF]. (صفحة 569)  
 يتم تثبيت خزان إمدادات المياه ، بخلاف خزان GROHE ، مع هذا المنتج.  
 << لا تُتاح هذه الوظيفة إلا عند تثبيت خزان GROHE ، المزود بمجموعة تثبيت للشطف التلقائي (تباع بشكل منفصل)، مع هذا المنتج.

تدفق الماء ضعيف أثناء الشطف أو لا يتم شطف المراض بشكل كامل

تم استعمال كمية كبيرة من ورق المراض.

◀◀ عند استعمال كمية كبيرة من ورق المراض، قد لا يتم شطفها بشكل كامل عند استخدام زر ⑨ (شطف المراض/خفيف). في مثل هذه الحالة اضغط زر ⑩ (شطف المراض/كامل).

كرسي المراض مسدود

تم استعمال كمية كبيرة من ورق المراض.

◀◀ اضبط [AUTO FLUSH] على [OFF]، ثم قم بإزالة انسداد المراض. (صفحة 569)  
\* قد يتم شطف المراض تلقائياً أثناء قيامك بإزالة الانسداد وقد يفيض الماء الموجود في كرسي المراض.

يبدأ الشطف عند الجلوس على قاعدة المراض

◀◀ هذا ليس خلافاً. وظيفة الشطف قبل الاستخدام قيد التشغيل. عندما يجلس المستخدم على مقعد المراض، سيتم شطف حوض المراض بكمية صغيرة من الماء للحد من تراكم البقع.

## المُجفّف

وظيفة التجفيف لا تعمل

مستشعر أسفل الجسم لا يستشعر وجود المستخدم.

◀◀ اجلس على كرسي المراض. أو قم بتغيير وضعية جلوسك. على سبيل المثال ارجع إلى الوراء أكثر على الكرسي.

يصعب استشعار ثياب المستخدم.

◀◀ اسمح للمستشعر باستشعار بشرة المستخدم.

الهواء ليس دافئاً

[DRYER TEMP] مضبوط على مستوى منخفض جداً.

◀◀ اضغط على الزر  (ضبط درجة الحرارة) لضبط درجة الحرارة. (صفحة 565)

الهواء الدافئ يتوقف فجأة

تم استخدام وظيفة التجفيف لمدة أكثر من 4 دقائق.

◀◀ اضغط على الزر  (المُجفّف) مرة أخرى. (صفحة 565)

صوت المجفف مزعج

عند تعيين [DRYER TEMP] إلى عالٍ، يصبح صوت المُجفّف مزعجاً نتيجة لزيادة سرعة دوران المروحة.

◀◀ قم بتعيين [DRYER TEMP] إلى متوسط أو منخفض. (صفحة 565)

## وظيفة فتح وإغلاق الكرسي/الغطاء التلقائي

غطاء الكرسي يغلق بسرعة كبيرة

يتم ضغط غطاء كرسي المراض لأسفل يدويًا أثناء تنشيط وظيفة الإغلاق التلقائي.

◀◀ لا تضغط على كرسي المراض/الغطاء لأسفل عند تنشيط وظيفة الإغلاق التلقائي.

اضغط على الزر (⊖) (فتح كرسي المراض وغطاء الكرسي). في حالة عدم فتح المقعد أو إغلاقه عن طريق الضغط على زر (⊕) (فتح كرسي

المراض وغطاء الكرسي) زر (⊖) (غلق كرسي المراض وغطاء الكرسي)، قم بإيقاف تشغيل طاقة المراض واطلب إصلاحه.

لا يتم فتح أو إغلاق الكرسي والغطاء تلقائيًا

[AUTO OPEN/CLOSE] مضبوط على [OFF].

◀◀ اضبط [AUTO OPEN/CLOSE] على [ONLY LID] أو [SEAT & LID]. (صفحة 568)

غطاء كرسي المراض غير مركب بشكل صحيح.

◀◀ قم بتركيب غطاء كرسي المراض بشكل صحيح. (صفحة 589)

مستشعر أعلى الجسم محجوب أو متسخ.

◀◀ قم بتنظيف المستشعر أو بإزالة أي أغراض تحجبه.

غطاء الكرسي يتحرك بدون وجود أحد بالقرب من المراض

مستشعر أعلى الجسم معرض لأشعة الشمس المباشرة.

◀◀ لا تعرض المستشعر لأشعة الشمس المباشرة.

مستشعر أعلى الجسم محجوب أو متسخ.

◀◀ قم بتنظيف المستشعر أو بإزالة أي أغراض تحجبه.

غطاء الكرسي يظل مفتوحًا

مستشعر أعلى الجسم محجوب أو متسخ.

◀◀ قم بتنظيف المستشعر أو بإزالة أي أغراض تحجبه.

Plasmacluster Ion (حجرة المراض) قيد التشغيل

◀◀ هذا ليس خلافاً في الوقت المحدد، تعمل وظيفة Plasmacluster Ion (حجرة المراض) تلقائيًا عن طريق فتح غطاء كرسي المراض لإطلاق

Plasmacluster Ion لتجديد الحمام.

## Plasmacluster Ion (حوض المراض)

Plasmacluster Ion (حوض المراض) لا يعمل

[PLASMACLUSTER] معيّن إلى [OFF].

◀◀ قم بتعيين [PLASMACLUSTER] إلى [BOWL] أو [ROOM].

[AUTO OPEN/CLOSE] مضبوط على [OFF].

◀◀ تعمل وظيفة Plasmacluster Ion (حوض المراض) عندما يكون غطاء كرسي المراض مغلقًا فقط. قم بتعيين [AUTO OPEN/CLOSE]

إلى إعداد غير [OFF].

غطاء قاعدة المراض مفتوح.

◀◀ تعمل وظيفة Plasmacluster Ion (حوض المراض) عندما يكون غطاء كرسي المراض مغلقًا فقط. أغلق غطاء قاعدة المراض يدويًا.

## Plasmacluster Ion (حجرة المراض)

Plasmacluster Ion (حجرة المراض) لا يعمل

[PLASMACLUSTER] معيّن إلى [OFF] أو [BOWL].

◀◀ قم بتعيين [PLASMACLUSTER] إلى [ROOM].

[AUTO OPEN/CLOSE] معيّن إلى [OFF]، وقاعدة المراض مغلقة.

◀◀ قم بتعيين [AUTO OPEN/CLOSE] إلى إعداد غير [OFF].

يجري استخدام المراض في الوقت الذي تعمل فيه Plasmacluster Ion (حجرة المراض).

◀◀ تتوقف وظيفة Plasmacluster Ion (حجرة المراض) عن العمل عند استخدام المراض. لا تعمل هذه الوظيفة للفترة المتبقية من اليوم. تعمل

وظيفة Plasmacluster Ion (حجرة المراض) في الوقت المعيّّن من اليوم التالي.

تتوقف Plasmacluster Ion (حجرة المراض) جزئيًا

يتم إجراء بعض العمليات أثناء تشغيل Plasmacluster Ion (حجرة المراض).

◀◀ تتوقف وظيفة Plasmacluster Ion (حجرة المراض) عن العمل عندما يتم إجراء عمليات تشغيل أخرى. لا تعمل هذه الوظيفة للفترة المتبقية من

اليوم. تعمل وظيفة Plasmacluster Ion (حجرة المراض) في الوقت المعيّّن من اليوم التالي.

## إزالة القشور الكلسية

تظهر شاشة «PLEASE DESCALE» ويومض شعار GROHE باللون البرتقالي.

\* بمجرد أن تبدأ عملية إزالة الترسبات، فإنها لا تتوقف حتى إذا قمت بالضغط على الزر (إيقاف). يمكن استخدام المراض بعد انتهاء إزالة الترسبات.

تخبرك هذه الدلالة أنك بحاجة إلى إزالة الترسبات واستبدال طرف الفوهة.

◀◀ يرجى إجراء إزالة الترسبات. (يُرجى شراء مجموعة إزالة الترسبات التي تُباع على حدة. رقم المنتج هو 46978001).

◀◀ يرجى استبدال طرف الفوهة. (يتم تضمين طرف الفوهة في مجموعة إزالة الترسبات. يُرجى شراء مجموعة إزالة الترسبات التي تُباع على حدة. رقم

المنتج هو 46978001).

PLEASE DESCALE

SENSIA ARENA REMOTE CONTROL

تظهر [Rinse Error... Try again] على الشاشة

صمام مجموعة الصيانة مغلق.

◀◀ افتح الصمام، وحدد [OK] بالشاشة، ثم حاول إزالة الترسبات مجددًا.

## تطبيق الهاتف الذكي

لا يمكن مزاججة الهاتف الذكي مع المراض

المراض موصول حاليا بهاتف ذكي آخر.

◀◀ اضغط زر (إيقاف) لإلغاء توصيل Bluetooth الحالي. قم بعد ذلك بإعادة تشغيل التطبيق والمزاججة مرة أخرى.

لا يمكن توصيل الهاتف الذكي بالمراض

توجد أشياء معدنية بالقرب من وحدة الكرسي.

◀◀ قم بإبعاد الأشياء المعدنية.

تم اختيار مراض آخر في التطبيق.

◀◀ تأكد من صدور ثلاث إشارات صوتية عند توصيل الهاتف الذكي بالمراض.

لا يمكن التوصيل بالمراض أو تشغيل المراض باستخدام التطبيق

معلومات الإقران ليست مسجلة في نظام المراض.

◀◀ قم بالإقران في الأحوال التالية: عند استخدام التطبيق للمرة الأولى، وعند استبدال الهاتف الذكي بواحد جديد، وعند استخدام التطبيق مع مراض آخر.

تم استبدال الهاتف الذكي بواحد جديد.

◀◀ نزل التطبيق وقم بإجراء الإقران مرة أخرى. يرجى الانتباه إلى أنه لا يمكن استعادة البيانات التي تم حفظها باستخدام الهاتف الذكي السابق.

المراض موصول حاليا بهاتف ذكي آخر.

◀◀ اضغط زر (إيقاف) لإلغاء توصيل Bluetooth الحالي. قم بعد ذلك بإعادة تشغيل التطبيق والمزاججة مرة أخرى.

غطاء قاعدة المراض مُغلق.

◀◀ افتح غطاء كرسي المراض وقم بإعادة تشغيل التطبيق.

تمت مزاججة أكثر من 8 هواتف ذكية.

◀◀ إذا تم إقران أكثر من 8 هواتف ذكية، فيجب إقران هاتف ذكي تم إقرانه قبل آخر 8 هواتف ذكية، مرة أخرى.

وظيفة Bluetooth في الهاتف الذكي في وضع إيقاف التشغيل.

◀◀ قم بتشغيل وظيفة Bluetooth في الهاتف الذكي.

## متفرقات

توجد قطرات ماء على المراض من الأسفل

الرطوبة عالية مما يؤدي إلى تكاثف الماء.

◀◀ امسح قطرات الماء باستمرار. أيضاً، احرص على تهوية الحمام بشكل كاف.

غالق الفوهة لا يغلق

◀◀ هذا ليس خلافاً. يبقى مصراع الفوهة مفتوحاً أثناء امتصاص الرائحة الكريهة، أو Plasmacluster Ion (حوض المراض) أو (حجرة المراض). قم

بإيقاف تشغيل الإعداد حسب الحاجة.

تم إيقاف وضع استخدام الكرسي وإعادة ضبطه.

◀◀ قد يتم إيقاف وضع استخدام الكرسي وإعادة ضبطه نتيجة للبيئة الكهرومغناطيسية.



## قبل التنظيف

## ■ إرشادات عامة

تقدم GROHE في هذا القسم بعض الإرشادات العامة حول تنظيف هذا المنتج. يرجى الانتباه إلى وجود بعض أدوات التنظيف والمنظفات التي لا يجوز استعمالها. كقاعدة عامة توصي GROHE باستعمال المنظفات السائلة المتعددة الأغراض لتنظيف هذا المنتج.

## أدوات التنظيف

قطعة قماش ناعمة

◀◀ لكرسي المراض، أغطية الغطاء، المراض

إسفنجية: استخدم إسفنجية ناعمة.

◀◀ لأطراف الفوهة

فرشاة المراض (غير كاشطة)

◀◀ لحوض المراض

قفازات مطاطية: استخدمها لمنع تشكل جلد خشن على اليدين.

◀◀ قم ببطي أطراف القفازات لمنع الماء والمنظفات من الدخول.

## المنظفات

مطهر المراض المتعادل غير الكاشط: يزيل البقع الصفراء و/أو السوداء من كرسي المراض.

◀◀ الأجزاء السيراميك

## ملاحظة:

- AQUA CERAMIC هي مادة لها درجة عالية من قابلية الاتحاد مع الماء والملوثات الموجودة في حوض المراض وعادة ما تكون سهلة الإزالة. ومع ذلك، لا يزال التنظيف ضروريًا. في حالة بقاء الملوثات على السطح الفخاري أو كانت الفضلات كثيفة، فقد لا يكون من السهل إزالتها. قم بتنظيف المراض بصفة دورية. للحصول على استفادة كاملة من AQUA CERAMIC، لا تستخدم المنظفات والأدوات التالية.
  - المنظفات الحمضية/القلوية القوية
  - المنظفات الكاشطة
  - منظفات فيض الماء أو المنظفات المضادة للأوساخ المترسبة، أو العوامل التي تغطي الأسطح
  - أدوات التنظيف التي تتلف أسطح المواد مثل: الفرشاة المعدنية أو الكاشطة

AQUA  
CERAMIC



- اضبط [AUTO FLUSH] و [AUTO OPEN/CLOSE] على [OFF] عند تنظيف المراض لتحاكي الاستشعار الخاطئ. (صفحة 569)

(صفحة 568)

## التنظيف

## ■ كرسي المراض والغطاء والأغطية ووحدة التحكم عن بعد (الأجزاء البلاستيكية)

بلل قطعة قماش ناعمة وامسح سطوح المراض.

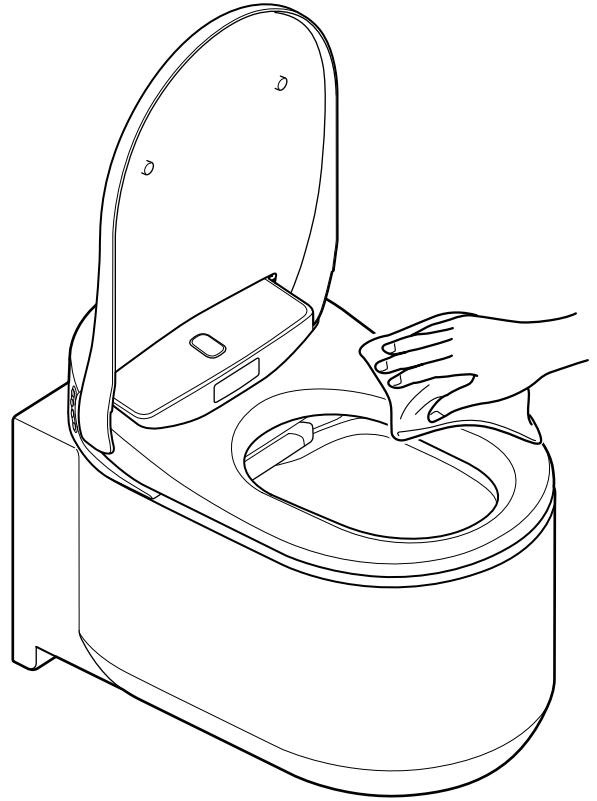

توصي GROHE بتنظيف المراض على الدوام لمنع تراكم الأوساخ على سطوحه. المسح بقطعة قماش مبللة يقوم أيضا بمنع تشكل الكهرباء الساكنة التي تجذب جزيئات الغبار التي تسبب البقع السوداء.

## ملاحظة:

- لا تستعمل قطعة قماش جافة أو ورق المراض لمسح السطوح لأن ذلك قد يسبب خدوشا.
- افصل طاقة المراض عند تنظيف وحدة التحكم عن بعد لتحاشي الاستشعار الخاطئ.

## ■ نزع الغطاء للتنظيف

يمكن نزع غطاء الكرسي بسهولة. هذا الأمر مفيد عند تنظيف المفصلة التي لا تكون ظاهرة عادة أو عند تنظيف غطاء الكرسي بأكمله.

### ملاحظة:

- افصل طاقة المراض عند نزع غطاء كرسي المراض. عدم القيام بذلك قد يؤدي إلى إصابة أجزاء المراض الداخلية بأضرار.

## نزع غطاء كرسي المراض

1. قم بإيقاف تشغيل طاقة المراض بالضغط على زر الطاقة الموجود على المراض. (صفحة 555)

### ملاحظة:

- لا تعرض غطاء الكرسي لحمل زائد لأن ذلك قد يتلفه.
- لا تفتح كرسي المراض إذا تم نزع غطاء الكرسي لأن ذلك قد يعرض كرسي المراض لخدوش أو أضرار.
- لا تستخدم المراض إذا تم نزع غطاء الكرسي.

2. افتح غطاء الكرسي.

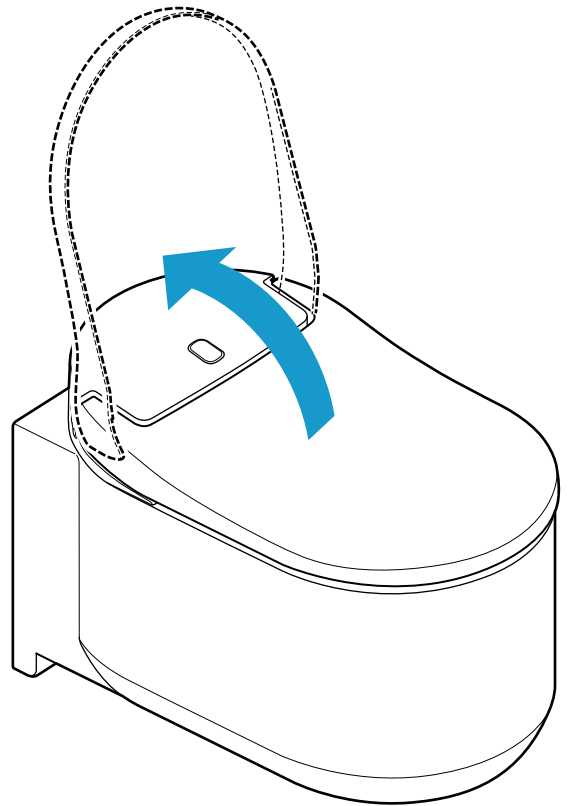

3. اسحب الأقفال الموجودة على جانبي غطاء الكرسي إلى الأعلى.

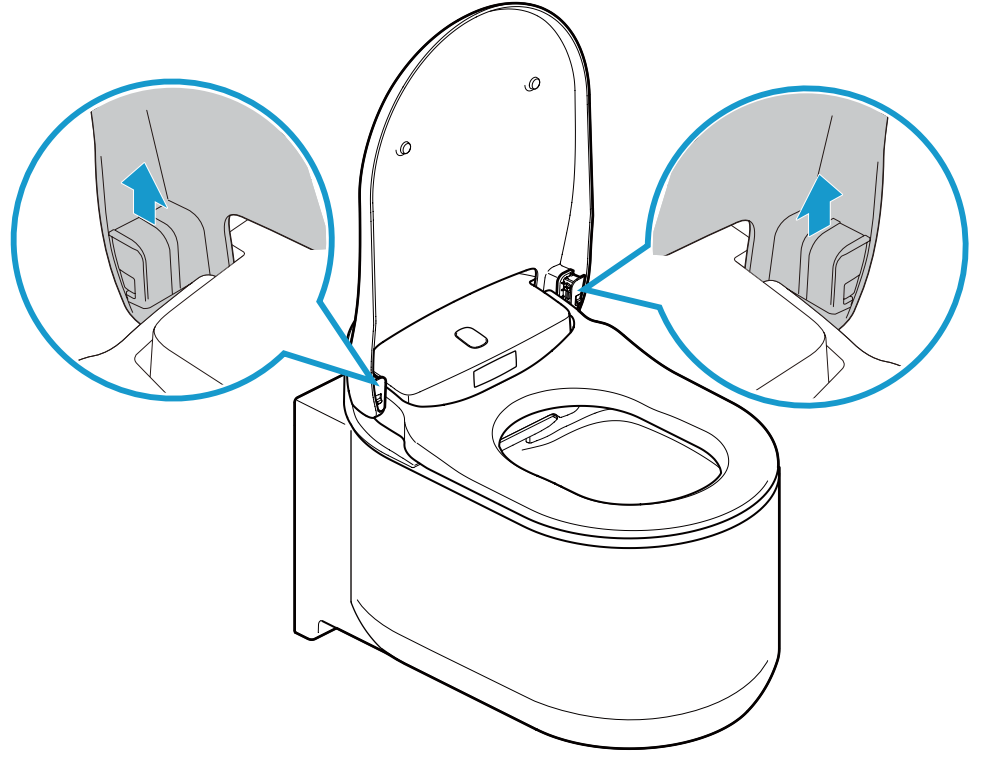

4. أغلق غطاء الكرسي.

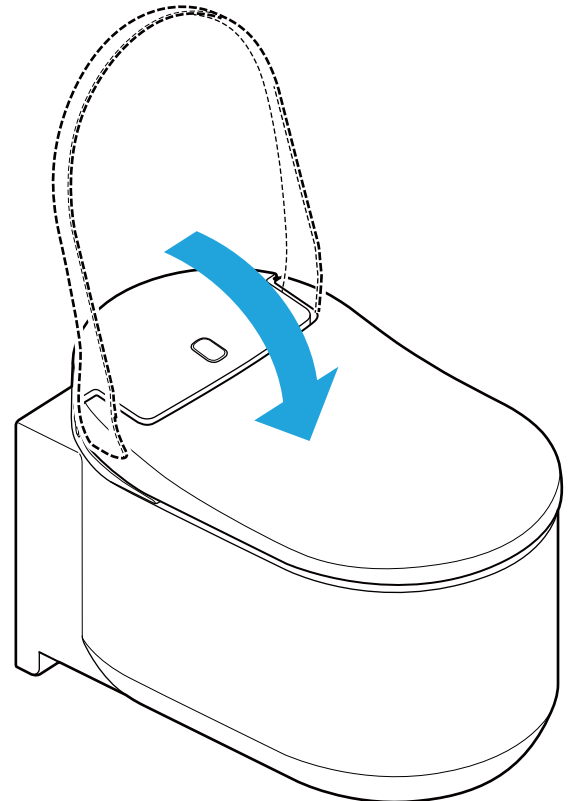

5. ارفع غطاء الكرسي بكننا اليدين.

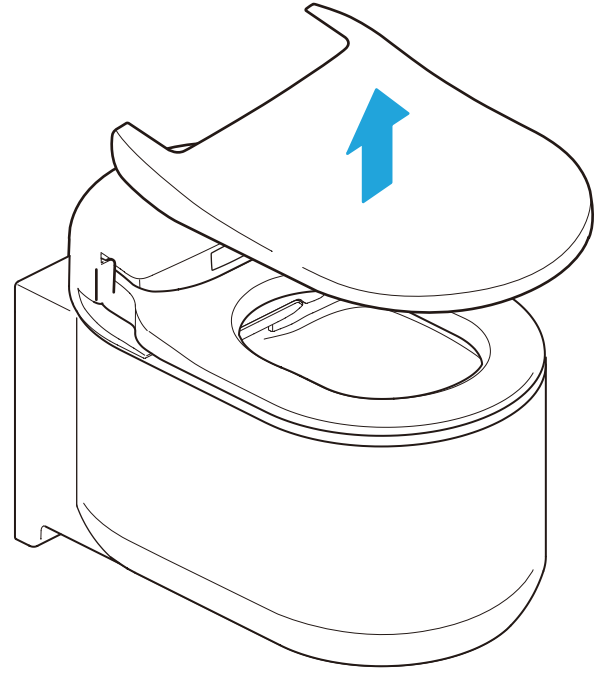

### تركيب غطاء كرسي المراض

1. ضع غطاء الكرسي على المراض.

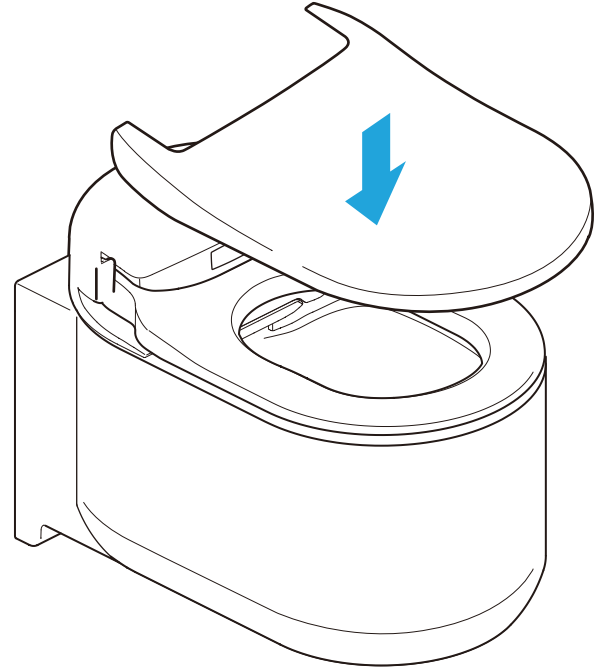

2. افتح غطاء الكرسي.

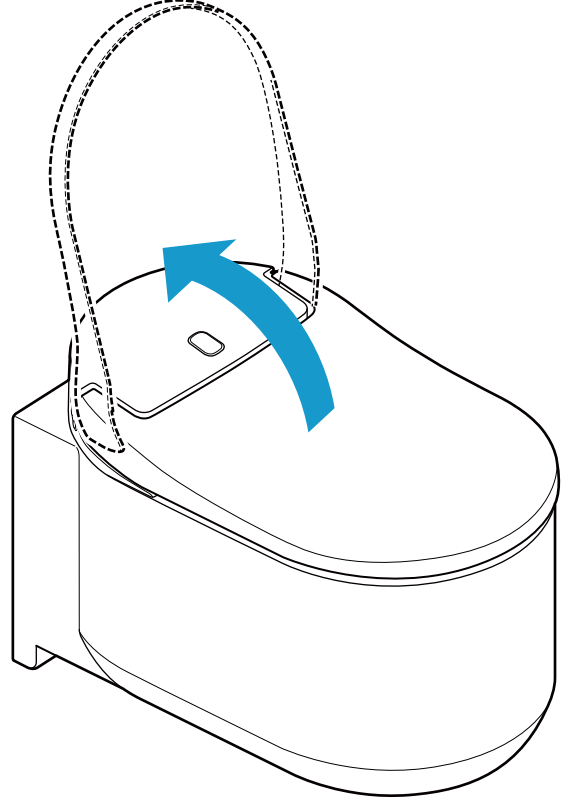

3. اسحب الأقفال إلى الأسفل. تأكد من أنه قد تم إدخال الأقفال بإحكام. يصدر صوت طقة عندما يتم القفل. تأكد من أنه قد تم إدخال الأقفال بإحكام.

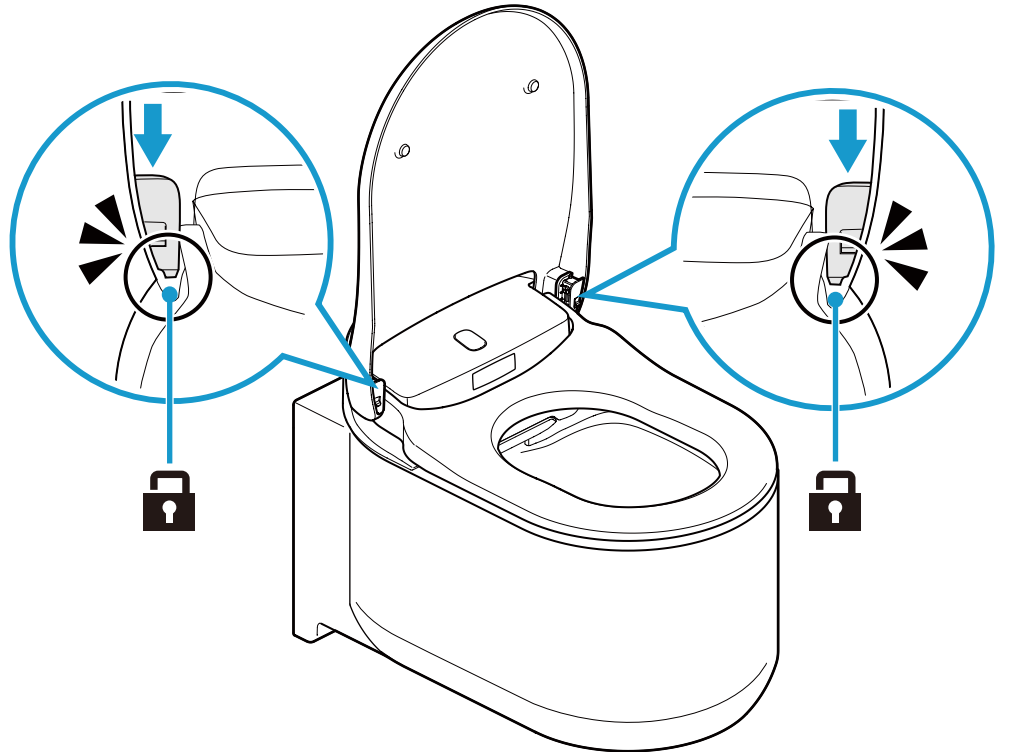

4. قم بتشغيل طاقة المراض بالضغط على زر الطاقة الموجود على المراض.

## ■ كرسي المراض (الأجزاء السيراميك)

- السطح العلوي والداخلي لحوض المراض مُعالجان بطبقة طلاء خاصة تُسمى AQUA CERAMIC.
- نظف كرسي المراض بالماء أو بالماء الدافئ باستخدام فرشاة ناعمة أو إسفنجة مبللة بمنظف متعادل.

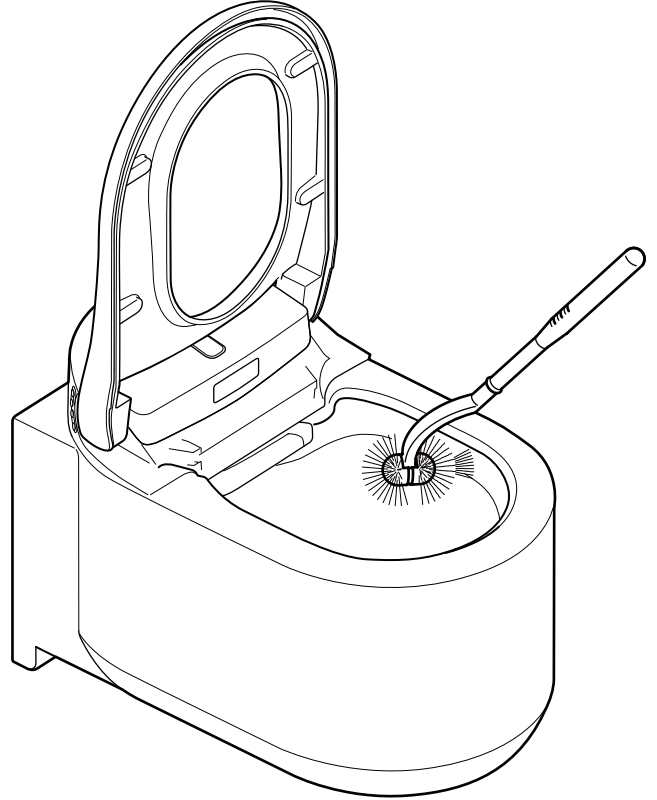

### ملاحظة:

- لا تستعمل المنظفات المعالجة بالكلور أو المنظفات الحمضية أو المطهرات لأن أبخرة الغاز يمكن أن تتلف هذا المنتج أو تسبب خلا.
- لا تستعمل الماء الساخن لأنه قد يتلف المراض.
- لا تستعمل فرشاة كاشطة أو منظفا كاشطا لأنها تؤدي إلى تراجع مفعول السطح الشديد النظافة.

## ■ غالق الفوهة/مرشح الهواء

### تنظيف غالق الفوهة

#### ملاحظة:

- تجنب المسح بقطعة قماش جافة أو بورق المرحاض لأنها تسبب خدوشا.
- تجنب استعمال فرشاة كاشطة أو منظف كاشط.
- يرجى الانتباه إلى أن غالق الفوهة يضم جزءا علويا وجزءا سفليا.
- لا تعرض غالق الفوهة لحمل زائد لأن ذلك قد يتلفه.

يمكن نزع غالق الفوهة لتنظيفه بسهولة. راجع الشكل التوضيحي أدناه.

1. قم باتباع إجراء "تنظيف الفوهة يدويا" لفتح غالق الفوهة. (صفحة 597)
2. انزع غالق الفوهة.

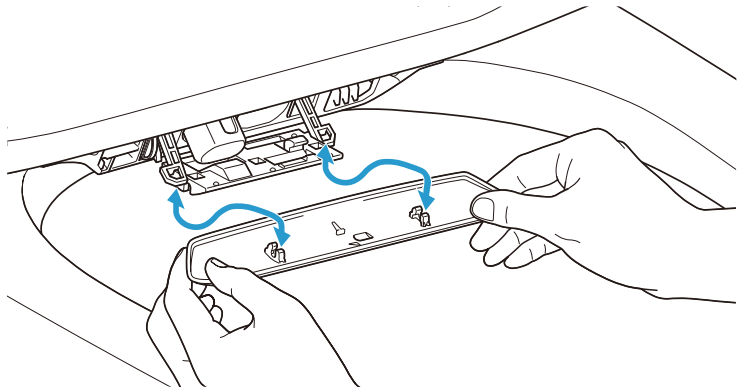

3. قم بتنظيف غالق الفوهة بقطعة قماش ناعمة.
4. قم بتركيب غالق الفوهة. سوف يُصدر صوت إحكام التثبيت عند تثبيته في وضع آمن.
5. قم باتباع إجراء "تنظيف الفوهة يدويا" لإغلاق غالق الفوهة. (صفحة 597)



## تنظيف مرشح الهواء

1. قم باتباع إجراء "تنظيف الفوهة يدويا" لفتح غالق الفوهة. (صفحة 597)
2. اسحب مرشح الهواء إلى الخارج.

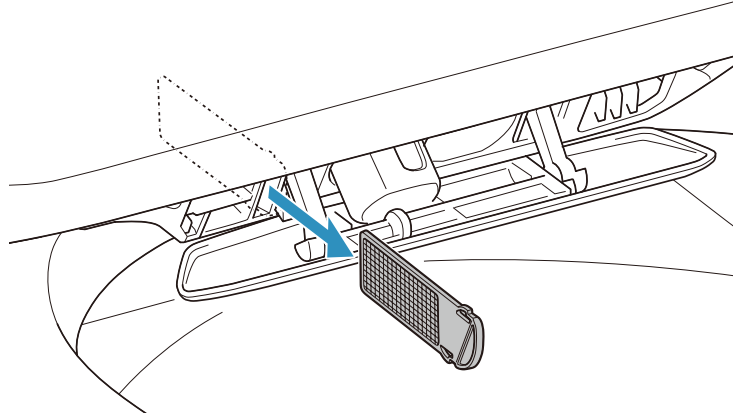

3. اغسل مرشح الهواء بالماء الجاري.
4. قم بتجفيف مرشح الهواء وإعادته إلى الفتحة.

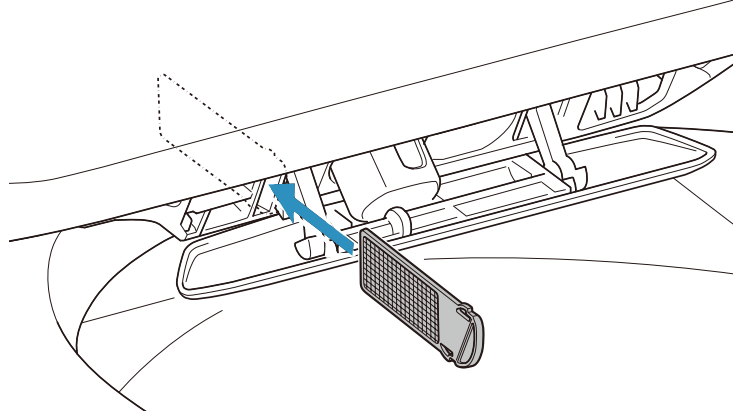

5. قم باتباع إجراء "تنظيف الفوهة يدويا" لإغلاق غالق الفوهة. (صفحة 597)

## ■ الفوهة

## تنظيف الفوهة باستخدام وحدة التحكم عن بعد

لتنظيف الفوهة أثناء استخدام المراحيض (الجلوس على كرسي المراحيض)، اتبع الإجراء الموضح أدناه بوحدة التحكم عن بُعد.



## تنظيف الفوهة يدويا

يمكنك تنظيف الفوهات يدويا (كتنظيف تلك الأجزاء باستخدام إسفنجة لإزالة البقع وما إليها). اتبع الإجراءات التالية لإخراج الفوهات وتنظيفها.

1. اضبط [AUTO FLUSH] و [AUTO OPEN/CLOSE] على [OFF] لإبطال هذه الوظائف. (صفحة 569) (صفحة 568)
2. ارفع غطاء الكرسي والكرسي.
3. اتبع الإجراءات أدناه.

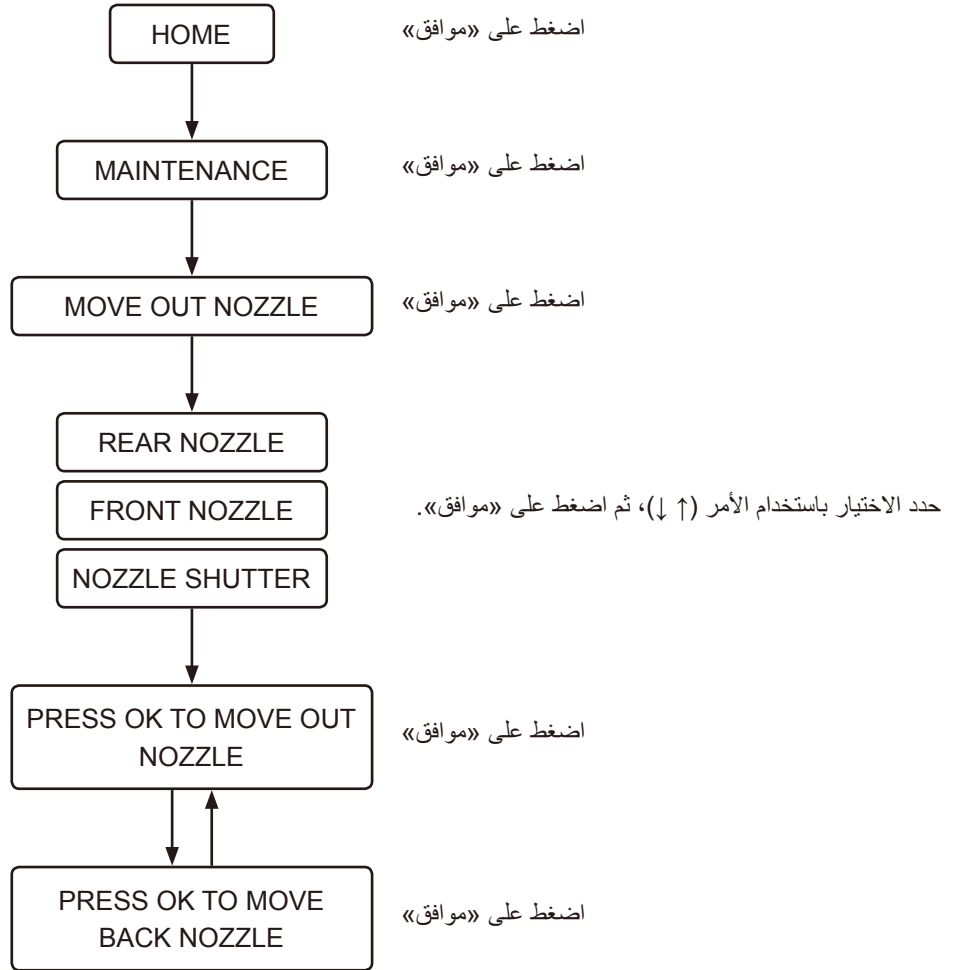

4. قم بتنظيف الفوهات.

5. قم بإعادة إعداد [AUTO FLUSH] و [AUTO OPEN/CLOSE] إلى وضعه السابق. (صفحة 569) (صفحة 568)

### ملاحظة:

- لا تعرض الفوهات لقوة زائدة لأن ذلك قد يسبب خلا.
  - لا تسحب الفوهات أو تضغطها. يؤدي ذلك إلى عدم عودة الفوهة إلى مكانها وإلى احتمال وقوع خلل.
- إذا قمت بسحب الفوهات أو ضغطها بدون قصد، افصل طاقة المراض بالضغط على زر الطاقة الموجود على المراض ثم قم بتشغيل الطاقة بعد 10 ثوان.

## ■ خدمة ما بعد البيع

## 1. قبل طلب الصيانة الاحترافية

إذا تعذر حل المشاكل باتباع الخطوات المبينة في «استكشاف المشاكل وإصلاحها» (صفحة ٥٧٩)، قم بالاتصال بشركة GROHE للمزيد من الإرشادات. كما يجب الاتصال بشركة GROHE في الحالات التالية أيضا.

- إذا كانت لديك أسئلة إضافية لم يتم التطرق لها في هذا الدليل.
- إذا كان سلك الطاقة تالفا.
- إذا كان سلك الطاقة حرارته زائدة.

إذا تركت الأوضاع السابقة على حالها فقد تؤدي إلى وقوع حادث غير متوقع. احرص على التشاور مع GROHE.

## ملاحظة:

- لا تتم أبدا بتفكيك أو تعديل هذا المنتج لأن القيام بذلك قد يؤدي إلى التعرض لصدمة كهربائية و/أو نشوب حريق و/أو وقوع إصابات.
- بالإضافة إلى ذلك يؤدي تفكيك المنتج إلى إلغاء الضمان.
- إذا كان الماء يتسرب من وحدة الكرسي أو من نظام إمداد الماء، افصل طاقة المراض بالضغط على زر الطاقة الموجود على المراض لأن تسرب الماء قد يؤدي إلى التعرض لصدمة كهربائية أو نشوب حريق أو انغمار الأرض بالماء.
- إذا تعرضت وحدة الكرسي أو سلك الطاقة للتلف (ضوضاء غير طبيعية، رائحة، دخان، حرارة عالية، تشقق، تسرب ماء)، افصل طاقة المراض فورا بالضغط على زر الطاقة الموجود على المراض واطلب إصلاح الجزء المعني. لا تقم باستخدام أية أجزاء تالفة لأن القيام بذلك قد يؤدي إلى التعرض لصدمة كهربائية أو نشوب حريق.

## 2. راجع بطاقة الضمان

يأتي هذا المنتج مرفقا بطاقة ضمان. احرص على قراءة بيان الضمان الموجود على بطاقة الضمان المرفقة بهذا المنتج. احتفظ بأثبات الشراء (عادة ما يكون إيصال المبيعات من وكيل GROHE) حيث يمكن الوصول إليه بسهولة.

فترة الضمان : عامان بدءاً من تاريخ الشراء (زائد عام إضافي آخر في حالة تسجيل المنتج)

اقرأ بيان الضمان لمعرفة العناصر التي يغطيها الضمان والعناصر التي لا يغطيها الضمان.

### 3. طلب الإصلاح

إذا كانت لديك أية أسئلة أو إذا تعرضت بعض الأجزاء لأضرار أو فقدت، يرجى عدم الاتصال بالمتجر أو إعادة هذا المنتج إليه. يرجى الاتصال بممثل خدمة العملاء المحلي الخاص بك. يمكننا الاهتمام بأي سؤال أو مشكلة قد تواجهك.

#### خلال فترة الضمان

يرجى تحضير المعلومات المبينة أدناه عند طلب خدمة الضمان.

#### خارج فترة الضمان

إذا تم طلب الخدمة خارج فترة الضمان فإن كلفة الخدمة تكون مسؤولية صاحب المنتج. رسوم الخدمات تتضمن رسوم الخدمة الفنية ومصاريف التنقل وتكاليف القطع.

#### التفاصيل المطلوبة منك

1. معلومات الاتصال الخاصة بك (على سبيل المثال: الاسم، العنوان، رقم الهاتف)
2. الرقم التسلسلي  
(راجع الملصق الموجود على الوجه الداخلي للمنتج.)
3. تاريخ التركيب  
(راجع بطاقة الضمان.)
4. سبب طلب الخدمة

Pure Freude  
an Wasser

**GROHE**  

**D**

+49 571 3989 333  
helpline@grohe.de

**A**

+43 1 68060  
info-at@grohe.com

**AUS**

+ (61) 1300 54945  
grohe\_australia@lixil.com

**B**

+32 16 230660  
info.be@grohe.com

**BG**

+359 2 9719959  
grohe-bulgaria@grohe.com

**BR**

0800 770 1222  
falecom@grohe.com

**CAU**

+99 412 497 09 74  
info-az@grohe.com

**CDN**

+1 888 6447643  
info@grohe.ca

**CH**

+41 44 877 73 00  
info@grohe.ch

**CN**

+86 4008811698  
info.cn@grohe.com

**CY**

+357 22 465200  
info@grome.com

**CZ**

+358 942 451 390  
grohe-cz@grohe.com

**DK**

+45 44 656800  
grohe@grohe.fi

**E**

+34 93 3368850  
grohe@grohe.es

**EST**

+372 6616354  
grohe@grohe.ee

**F**

+33 1 49972900  
sav-fr@grohe.com

**FIN**

+358 942 451 390  
grohe@grohe.fi

**GB**

+44 871 200 3414  
info-uk@grohe.com

**GR**

+30 210 2712908  
nsapountzis@ath.forthnet.gr

**H**

+36 1 2388045  
info-hu@grohe.com

**HK**

+852 2969 7067  
info@grohe.hk

**I**

+39 2 959401  
info-it@grohe.com

**IND**

+91 1800 102 4475  
customercare.in@grohe.com

**IS**

+354 515 4000  
jonst@byko.is

**J**

+81 3 32989730  
info@grohe.co.jp

**KZ**

+7 727 311 07 39  
info-cac@grohe.com

**LT**

+372 6616354  
grohe@grohe.ee

**LV**

+372 6616354  
grohe@grohe.ee

**MAL**

info-malaysia@grohe.com

**MX**

01800 8391200  
pregunta@grohe.com

**N**

+47 22 072070  
grohe@grohe.no

**NL**

+31 79 3680133  
vragen-nl@grohe.com

**NZ**

technicalenquiries@paterson  
trading.co.nz

**P**

+351 234 529620  
commercial-pt@grohe.com

**PL**

+48 22 5432640  
biuro@grohe.com.pl

**RI**

0-800-1-046743  
customercare-  
indonesia@asia.lixil.com

**RO**

+40 21 2125050  
info-ro@grohe.com

**ROK**

+82 2 1588 5903  
info-singapore@grohe.com

**RP**

+63 2 8938681

**RUS**

+7 495 9819510  
info@grohe.ru

**S**

+46 771 141314  
grohe@grohe.se

**SGP**

+65 6311 3611  
info-singapore@grohe.com

**SK**

+420 277 004 190  
grohe-cz@grohe.com

**T**

+66 21681368  
(Haco Group)  
info@haco.co.th

**TR**

+90 216 441 23 70  
GroheTurkey@grome.com

**UA**

+38 44 5375273  
info-ua@grohe.com

**USA**

+1 800 4447643  
us-customerservice@grohe.com

**VN**

+84 90 9694768  
+84 90 9375068  
info-vietnam@grohe.com

**AL**

**BiH**

**HR**

**KS**

**ME**

**MK**

**SLO**

**SRB**

+385 1 2911470  
adria-hr@grohe.com

**Eastern Mediterranean,  
Middle East - Africa  
Area Sales Office:**

+357 22 465200  
info@grome.com

**IR**

**OM**

**UAE**

**YEM**

+971 4 3318070  
grohedubai@grome.com

**Far East Area Sales Office:**

+65 6311 3600  
info@grohe.com.sg

**Latin America:**

+52 818 3050626  
pregunta@grohe.com

[www.grohe.com](http://www.grohe.com)

2016/09/28

## Εισαγωγή

### **Πληροφορίες για το παρόν εγχειρίδιο**

Διαβάστε πριν από τη χρήση..... 603

### **Χειρισμός και κουμπιά**

Κύρια μονάδα ..... 604

Τηλεχειριστήριο..... 605

## Τρόπος χρήσης

### **Γενική χρήση**

Λίστα οθονών ..... 608

Βασική πλύση ..... 610

Πλύση με μπιντέ (Λειτουργία μπροστινού κουμπιού) ..... 613

Στέγνωμα με ζεστό αέρα (Λειτουργία μπροστινού κουμπιού)..... 615

Χειρισμός με smartphone (iOS και Android) ..... 616

### **Ρυθμίσεις**

Λειτουργία αυτόματου ανοίγματος και κλεισίματος καθίσματος/καλύμματος ..... 619

Λειτουργία αυτόματου τραβήγματος του καζανακίου (ΠΡΟΑΙΡΕΤΙΚΟ)..... 620

Προκαταρκτικό τράβηγμα καζανακίου (ΠΡΟΑΙΡΕΤΙΚΟ) ..... 621

Λειτουργία νυχτερινού φωτός ..... 622

Plasmacluster® Ion..... 623

Μπλε Φως με το Plasmacluster® Ion (λεκάνη τουαλέτας)..... 626

Λειτουργία απορρόφησης οσμών ..... 626

Ήχος λειτουργίας κουμπιών ..... 627

Αλλαγή της γλώσσας ..... 628

Επαναφορά στις προεπιλεγμένες ρυθμίσεις..... 628

Οθόνη απενεργοποίησης..... 629

Ζεύξη ..... 629

## Αντιμετώπιση προβλημάτων

### **Αντιμετώπιση προβλημάτων**

Όλες οι λειτουργίες ..... 630

Πλύση ..... 631

Απορρόφηση οσμών ..... 632

Αυτόματο τράβηγμα καζανακίου ..... 633

Στέγνωμα ..... 633

Λειτουργία αυτόματου ανοίγματος και κλεισίματος καθίσματος/καλύμματος ..... 634

Plasmacluster Ion (Λεκάνη τουαλέτας) ..... 635

Plasmacluster Ion (Δωμάτιο) ..... 635

Αφαίρεση αλάτων ..... 636

Εφαρμογή για smartphone ..... 637

Λοιπά ..... 638

## Καθαρισμός

### Πριν από τον καθαρισμό

|              |     |
|--------------|-----|
| Οδηγία ..... | 639 |
|--------------|-----|

### Καθαρισμός

|  |     |
|--|-----|
| Κάθισμα τουαλέτας, Κάλυμμα τουαλέτας, Κάλυμμα και Τηλεχειριστήριο (Πλαστικά μέρη) .... | 640 |
| Αφαίρεση του καλύμματος για καθαρισμό .....  | 641 |
| Λεκάνη τουαλέτας (Κεραμικά μέρη) .....   | 645 |
| Κλείστρο ακροφυσίου/Φίλτρο αέρα .....  | 646 |
| Ακροφύσιο .....  | 648 |

## Εξυπηρέτηση After-sales

|                               |     |
|-------------------------------|-----|
| Εξυπηρέτηση After-sales ..... | 650 |
|-------------------------------|-----|



## Πληροφορίες για το παρόν εγχειρίδιο

### ■ Διαβάστε πριν από τη χρήση

Για να διασφαλίσετε την ορθή χρήση αυτού του προϊόντος, διαβάστε προσεκτικά το παρόν εγχειρίδιο και το έντυπο έγγραφο «ΟΔΗΓΟΣ ΓΡΗΓΟΡΗΣ ΕΝΑΡΞΗΣ».

Εάν δεν τηρήσετε τις προφυλάξεις ασφαλείας που περιγράφονται στο έντυπο έγγραφο «ΟΔΗΓΟΣ ΓΡΗΓΟΡΗΣ ΕΝΑΡΞΗΣ» (παρέχεται), ενδέχεται σε ορισμένες περιπτώσεις να προκληθούν σοβαρά ατυχήματα.

Καθένα από αυτά τα μέτρα είναι εξαιρετικά σημαντικό για την ασφάλεια και θα πρέπει να τηρείται αυστηρά.

Σε περίπτωση πρόκλησης ατυχήματος εξαιτίας μη ορθής χρήσης, η GROHE δεν θα αναλάβει καμία ευθύνη για τυχόν ζημιές.

#### ❗ **Λάβετε υπόψη τα εξής:**

Σε περιοχές όπου η σκληρότητα του νερού λόγω ανθρακικών αλάτων υπερβαίνει τους 18° dH (KH), είναι απαραίτητη η χρήση ενός συστήματος φιλτραρίσματος νερού με αποσκληρυντικό. Μπορείτε να απευθυνθείτε στον τοπικό πάροχο υπηρεσιών κοινής ωφέλειας για πληροφορίες σχετικά με τη σκληρότητα του νερού λόγω ανθρακικών αλάτων.

Για να διασφαλίζεται η μέγιστη διάρκεια ζωής:

- Παρακαλούμε πραγματοποιήστε αφαίρεση αλάτων κάθε 3 χρόνια. (Αγοράστε το κιτ αφαίρεσης αλάτων που πωλείται ξεχωριστά. Ο αριθμός προϊόντος είναι 46978001.)
- Παρακαλούμε αντικαταστήστε το ακροφύσιο κάθε 3 χρόνια. (Το στόμιο του ακροφυσίου περιλαμβάνεται στο κιτ αφαίρεσης αλάτων. Αγοράστε το κιτ αφαίρεσης αλάτων που πωλείται ξεχωριστά. Ο αριθμός προϊόντος είναι 46978001.)

## Χειρισμός και κουμπιά

### ■ Κύρια μονάδα

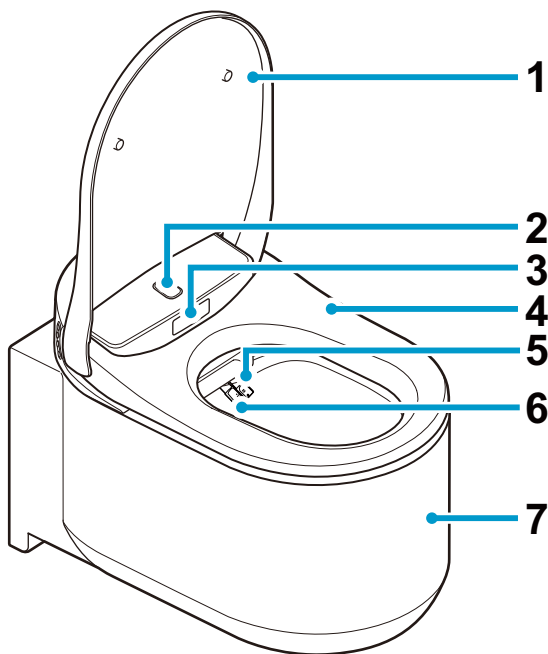

- 1 Κάλυμμα καθίσματος τουαλέτας
- 2 Αισθητήρας πάνω σώματος
- 3 Αισθητήρας κάτω σώματος
- 4 Κάθισμα τουαλέτας
- 5 Ακροφύσιο (για πίσω πλύση)
- 6 Ακροφύσιο (για μπροστινή πλύση)
- 7 Λεκάνη τουαλέτας
- 8 Κουμπιά λειτουργίας
  - ♂ : Μπροστινή πλύση (για γυναίκες)
  - ♀ : Πίσω πλύση
  - ⊕ : Ρύθμιση έντασης ψεκασμού
  - ⊖ : Ρύθμιση έντασης ψεκασμού
- 9 Είσοδος παράγοντα αφαίρεσης αλάτων
- 10 Κουμπί λειτουργίας

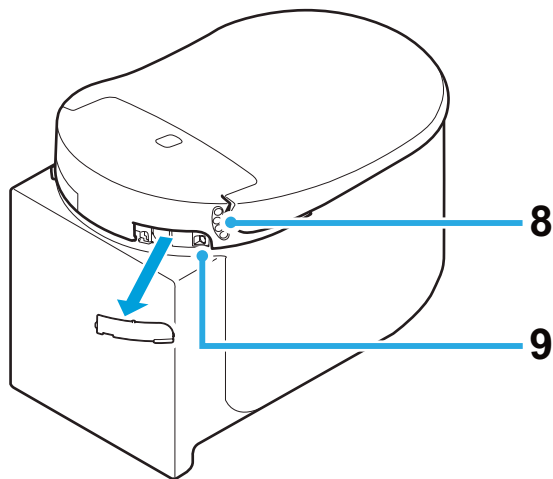

#### Σημείωση:

- Για να τραβήξετε το καζανάκι χειροκίνητα, πατήστε το κουμπί στην πλακέτα ενεργοποίησης.

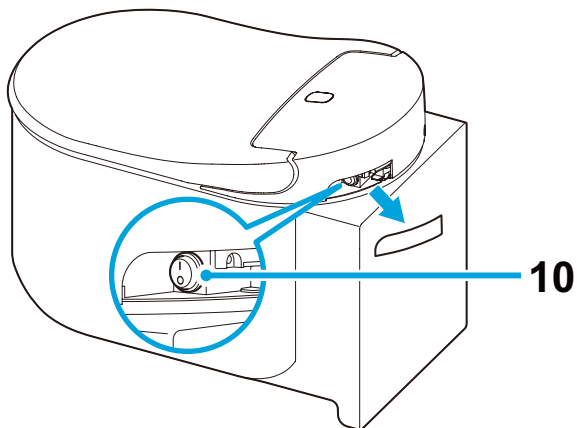

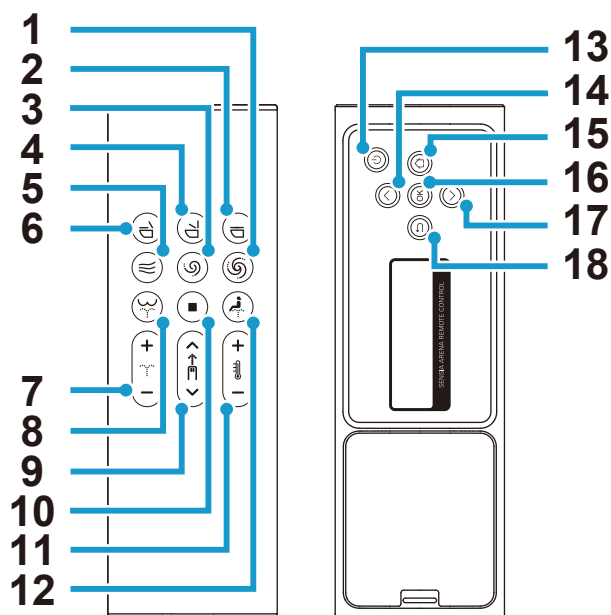

## ■ Τηλεχειριστήριο



- |   |   |    |   |
|---|---|----|---|
| 1 | Κουμπί για το καζανάκι (πλήρες) *   | 9  | Κουμπί ρύθμισης θέσης ακροφυσίου                |
| 2 | Κουμπί κλεισίματος του καθίσματος και του καλύμματος της τουαλέτας            | 10 | Κουμπί διακοπής                                 |
| 3 | Κουμπί για το καζανάκι (μισό) *   | 11 | Κουμπί ρύθμισης θερμοκρασίας νερού/ στεγνώματος |
| 4 | Κουμπί ανοίγματος του καθίσματος και του καλύμματος της τουαλέτας             | 12 | Κουμπί μπροστινής πλύσης (για γυναίκα)          |
| 5 | Κουμπί στεγνώματος  | 13 | Κουμπί λειτουργίας                              |
| 6 | Κουμπί κλεισίματος του καθίσματος και ανοίγματος του καλύμματος της τουαλέτας | 14 | Κουμπί πάνω                                     |
| 7 | Κουμπί Ρύθμιση δύναμης ψεκασμού   | 15 | Κουμπί αρχικής                                  |
| 8 | Κουμπί πίσω πλύσης  | 16 | Κουμπί OK                                       |
|   |   | 17 | Κουμπί κάτω                                     |
|   |   | 18 | Κουμπί πίσω                                     |

\* Αυτά τα κουμπιά θα λειτουργούν μόνο όταν το καζανάκι GROHE, εξοπλισμένο με κιτ τοποθέτησης για αυτόματο καζανάκι (πωλείται ξεχωριστά), τοποθετείται μαζί με αυτό το προϊόν.

**Σημείωση:**

- Θα εμφανίζεται το μήνυμα «Power OFF screen» (Απενεργοποίηση οθόνης), όταν η μονάδα θα απενεργοποιηθεί με το πάτημα του κουμπιού  (λειτουργία) στο τηλεχειριστήριο για περισσότερο από δύο δευτερόλεπτα.
- Εάν δεν πραγματοποιηθεί κάποιος χειρισμός για 30 δευτερόλεπτα, η οθόνη απενεργοποιείται και τίθεται σε κατάσταση αναμονής. Η κατάσταση αναμονής θα ακυρωθεί αυτόματα όταν ξαναρχίσει η λειτουργία.
- Ενώ η οπίσθια οθόνη βρίσκεται σε λειτουργία, τα μπροστινά κουμπιά απενεργοποιούνται για την αποφυγή δυσλειτουργίας.
- Πατώντας το κουμπί  (πίσω πλύση) 2 φορές ρυθμίζετε τη λειτουργία πλύσης σε «WIDE». Όταν το πατήσετε 3 φορές, η λειτουργία πλύσης θα ρυθμιστεί σε «NARROW» (Στενή).  
[WIDE]: Το ακροφύσιο μετακινείται εμπρός-πίσω για πλύσιμο μιας ευρείας περιοχής.  
[NARROW]: Το ακροφύσιο μετακινείται εμπρός-πίσω σε μικρότερη περιοχή.
- Πατώντας το κουμπί  (μπροστινή πλύση) 2 φορές αλλάζει η λειτουργία πλύσης σε «WIDE». Όταν το πατάτε 3 φορές η λειτουργία πλύσης θα ρυθμιστεί σε «SUPER WIDE» .  
[WIDE]: Το ακροφύσιο μετακινείται εμπρός-πίσω για πλύσιμο μιας ευρείας περιοχής.  
[SUPER WIDE]: Το ακροφύσιο μετακινείται εμπρός-πίσω σε μεγαλύτερη περιοχή.

## Τοποθέτηση της μπαταρίας για πρώτη φορά

1. Τοποθετήστε 2 μπαταρίες AAA στο τηλεχειριστήριο.
2. Θα εμφανιστεί για 2 δευτερόλεπτα η ένδειξη [WELCOME] και θα αναβοσβήσει το λογότυπο GROHE με μπλε χρώμα 3 φορές.  
\* Ενεργοποιήστε την τουαλέτα όταν εμφανιστεί το μήνυμα [DURING THE POWER-OFF. PRESS THE POWER BUTTON]. Θα εμφανιστεί στην οθόνη όταν η τουαλέτα είναι απενεργοποιημένη.
3. Θα εμφανιστεί το μήνυμα [TO PAIR, BRING REMOTE NEAR TO TOILET AND PRESS OK]. Φέρτε το τηλεχειριστήριο κοντά στην τουαλέτα και πατήστε το "OK".
4. Όταν ολοκληρωθεί η ζεύξη, θα εμφανιστεί η ένδειξη [SUCCESS] και θα αναβοσβήσει το λογότυπο GROHE με μπλε χρώμα 3 φορές.
5. Πατήστε οποιοδήποτε κουμπί για να επιστρέψετε στην αρχική οθόνη.  
\* Πατήστε οποιοδήποτε κουμπί στο πίσω μέρος του τηλεχειριστηρίου για να ενεργοποιήσετε την οπίσθια οθόνη. Εάν δεν γίνει κανένας χειρισμός των κουμπιών πίσω για 30 δευτερόλεπτα, η οπίσθια οθόνη θα απενεργοποιηθεί αυτόματα.

## Αντικατάσταση των μπαταριών του τηλεχειριστηρίου

Αντικαταστήστε τις μπαταρίες με καινούργιες όταν το λογότυπο  αναβοσβήνει με πορτοκαλί ή κόκκινο χρώμα, με το μήνυμα [REPLACE THE BATTERY] να εμφανίζεται στην οπίσθια οθόνη. Κανένα από τα κουμπιά δεν θα λειτουργεί ενώ εμφανίζονται τα μηνύματα.

1. Αφαιρέστε το τηλεχειριστήριο από τη θήκη.

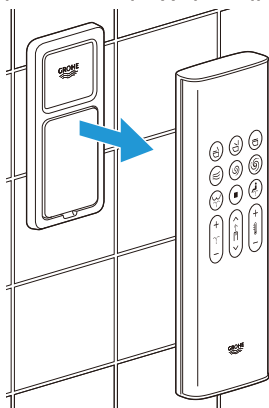

2. Αφαιρέστε το πίσω κάλυμμα και αντικαταστήστε τις παλιές μπαταρίες με δύο καινούργιες αλκαλικές μπαταρίες AAA 1,5 V.

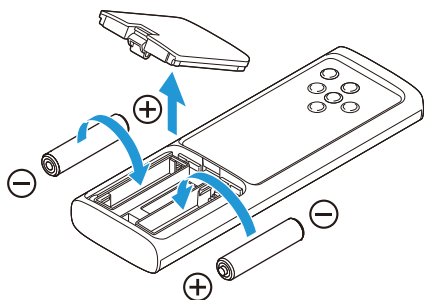

3. Τοποθετήστε ξανά το πίσω κάλυμμα και επανατοποθετήστε το τηλεχειριστήριο στη θήκη.

### Σημείωση:

- Το λογότυπο  αναβοσβήνει με πορτοκαλί χρώμα όταν το επίπεδο φόρτισης της μπαταρίας φτάσει στο 20%, και με κόκκινο όταν το επίπεδο φόρτισης της μπαταρίας φτάσει στο 10%.

## Γενική χρήση

### ■ Λίστα οθονών

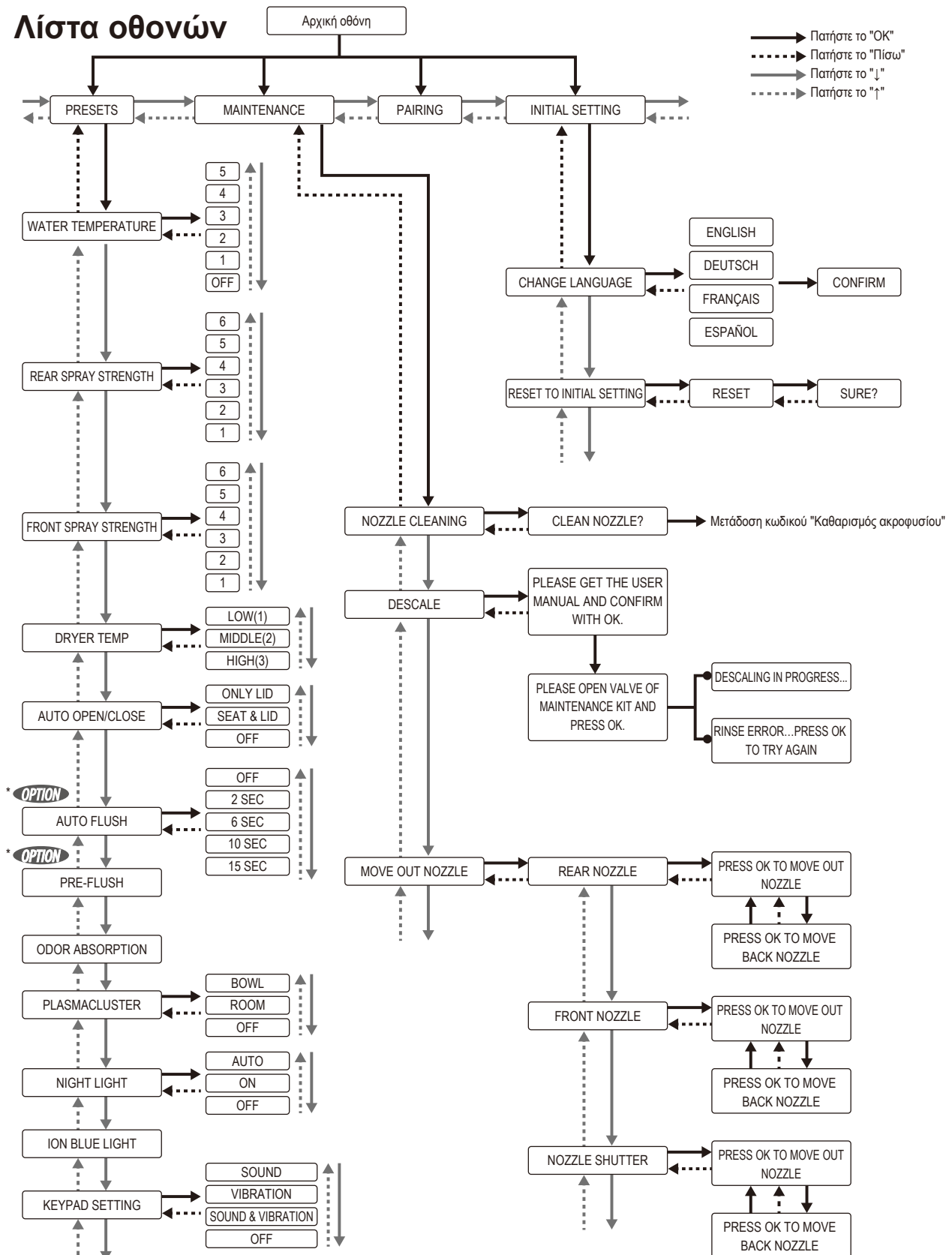

\* **OPTION** Αυτή η λειτουργία είναι διαθέσιμη μόνο όταν το καζανάκι GROHE, εξοπλισμένο με κιτ τοποθέτησης για αυτόματο καζανάκι (πωλείται ξεχωριστά), τοποθετείται μαζί με αυτό το προϊόν.

## Μήνυμα σφάλματος

---

DURING THE POWER-OFF.  
PRESS THE POWER BUTTON.

SENSIA ARENA REMOTE CONTROL

PLEASE DESCALE

SENSIA ARENA REMOTE CONTROL

REPLACE THE BATTERY

SENSIA ARENA REMOTE CONTROL

CAN NOT CONNECT WITH THE  
TOILET. POWER ON AND OPERATE  
NEAR THE TOILET.

SENSIA ARENA REMOTE CONTROL

RINSE ERROR...  
PRESS OK TO TRY AGAIN

SENSIA ARENA REMOTE CONTROL

## ■ Βασική πλύση

1. Σταθείτε μπροστά από το κάθισμα της τουαλέτας.  
Το κάλυμμα του καθίσματος της τουαλέτας θα ανοίξει αυτόματα.

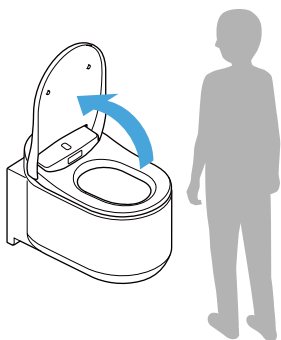

### Σημείωση:

- Το κάθισμα ανοίγει με το πάτημα του κουμπιού  (άνοιγμα του καλύμματος και του καθίσματος της τουαλέτας).
- Αν η θερμοκρασία δωματίου υπερβεί τους 30 °C, όπως το καλοκαίρι, ο αισθητήρας μπορεί να δυσκολευτεί στον εντοπισμό ατόμων. Βεβαιωθείτε ότι υπάρχει επαρκής εξαερισμός στο μπάνιο ή δοκιμάστε να μετακινήσετε το σώμα σας.

2. Καθίστε στο κάθισμα της τουαλέτας και η λειτουργία απορρόφησης οσμών θα ξεκινήσει.  
Όταν καθίσετε στο κάθισμα, μια μικρή ποσότητα νερού ξεπλένει τη λεκάνη προκειμένου να μειωθεί η συσσώρευση λεκέδων.

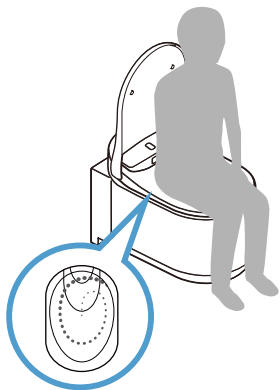



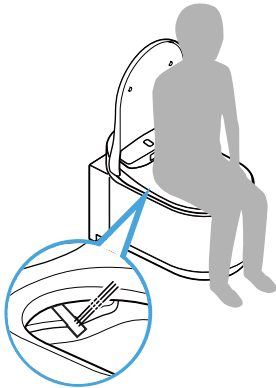

3. Πατήστε το κουμπί  (πίσω πλύση) ή το κουμπί  (μπροστινή πλύση για γυναίκες) για πλύσιμο.



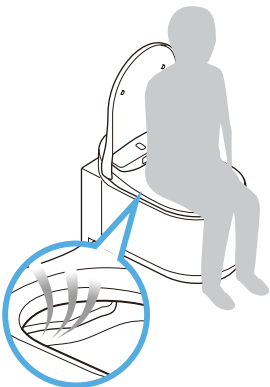

Για να σταματήσετε την πλύση, πατήστε το κουμπί  (διακοπή).

4. Πατήστε το κουμπί  (στέγνωμα) για στέγνωμα με ζεστό αέρα. Για να σταματήσετε το στέγνωμα, πατήστε το κουμπί  (διακοπή).



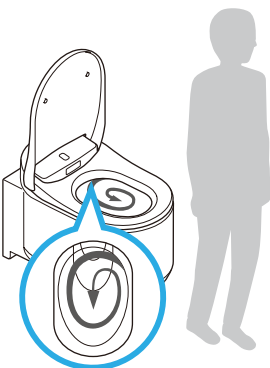

5. Μετά τη χρήση της τουαλέτας (Όταν ο χρήστης σηκώνεται από την τουαλέτα)

- Αυτόματο τράβηγμα καζανακίου: Το καζανάκι ξεκινά αυτόματα.
- Τράβηγμα καζανακίου μέσω τηλεχειριστηρίου: Πατήστε το κουμπί  (καζανάκι/πλήρες) ή το κουμπί  (καζανάκι/μισό).
- Χειροκίνητο τράβηγμα καζανακίου: Πατήστε το κουμπί για το καζανάκι στην πλακέτα ενεργοποίησης.





**Σημείωση:**

- Το προκαταρκτικό τράβηγμα καζανακίου και το αυτόματο τράβηγμα καζανακίου είναι διαθέσιμα μόνο όταν το καζανάκι GROHE, εξοπλισμένο με κιτ τοποθέτησης για αυτόματο καζανάκι (πωλείται ξεχωριστά), τοποθετείται μαζί με αυτό το προϊόν.
-  Τα κουμπιά/ του τηλεχειριστηρίου θα λειτουργούν μόνο όταν το καζανάκι GROHE, εξοπλισμένο με κιτ τοποθέτησης για αυτόματο καζανάκι (πωλείται ξεχωριστά), τοποθετείται μαζί με αυτό το προϊόν.

**6. Απομακρυνθείτε από την τουαλέτα.**

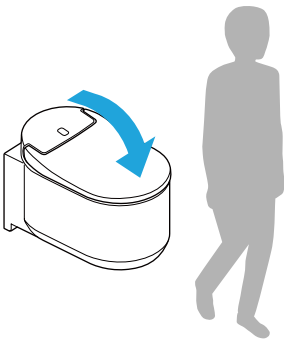
Το κάλυμμα του καθίσματος της τουαλέτας κλείνει. Το κάλυμμα του καθίσματος της τουαλέτας κλείνει περίπου 1 λεπτό αφού απομακρυνθείτε από την τουαλέτα.

**Σημείωση:**

- Το κάλυμμα και το κάθισμα κλείνουν με το πάτημα του κουμπιού  (κλείσιμο του καλύμματος και του καθίσματος της τουαλέτας).

## ■ Πλύση με μπιντέ (Λειτουργία μπροστινού κουμπιού)

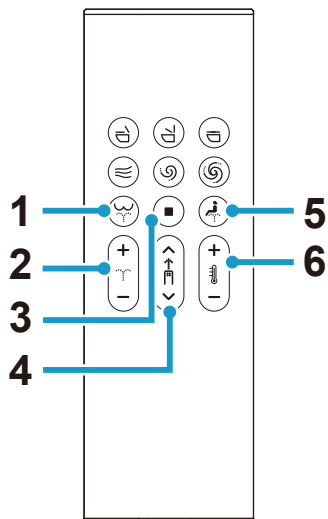

- 1 Κουμπί (πίσω πλύση): Για πλύση του πίσω μέρους
- 2 Κουμπί (ρύθμιση έντασης ψεκασμού): Ρυθμίζει την πίεση ψεκασμού (6 επίπεδα) κατά την πλύση
- 3 Κουμπί (διακοπή): Σταματά την πλύση
- 4 Κουμπί (ρύθμιση θέσης ακροφυσίου): Προσαρμόζει τη θέση του ακροφυσίου (5 θέσεις: προεπιλογή/2 θέσεις προς τα εμπρός/2 θέσεις προς τα πίσω) κατά την πλύση
- 5 Κουμπί (μπροστινής πλύσης για γυναίκες): Για πλύση του μπροστινού μέρους
- 6 Κουμπί (ρύθμιση θερμοκρασίας νερού): Ρυθμίζει τη θερμοκρασία του νερού (6 επίπεδα: Απενεργοποίηση (θερμοκρασία νερού), Χαμηλή (περίπου 28°C) έως Υψηλή (περίπου 40°C))

## Λειτουργία οπίσθιας θόνης

### ΘΕΡΜΟΚΡΑΣΙΑ ΝΕΡΟΥ

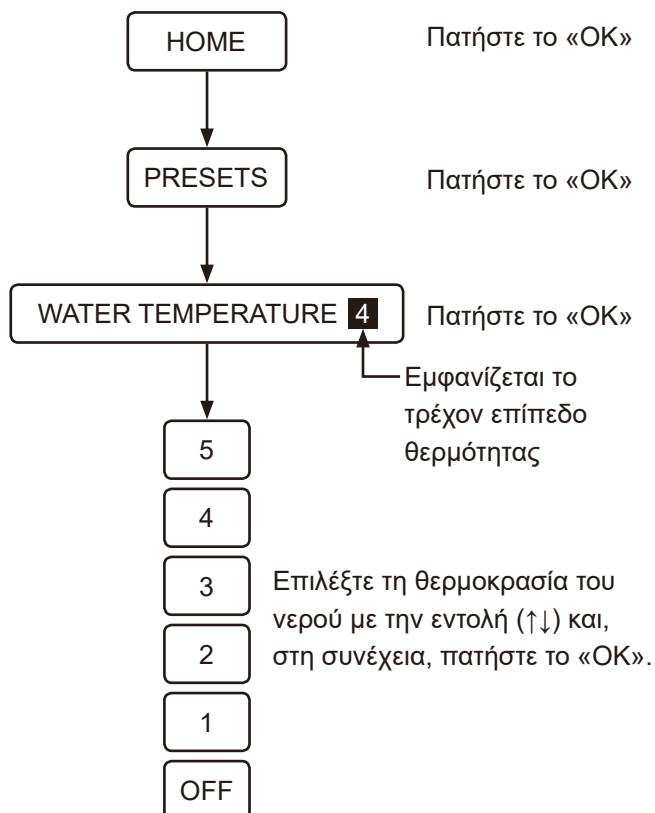

### ΕΝΤΑΣΗ ΨΕΚΑΣΜΟΥ (ΜΠΡΟΣΤΑ)

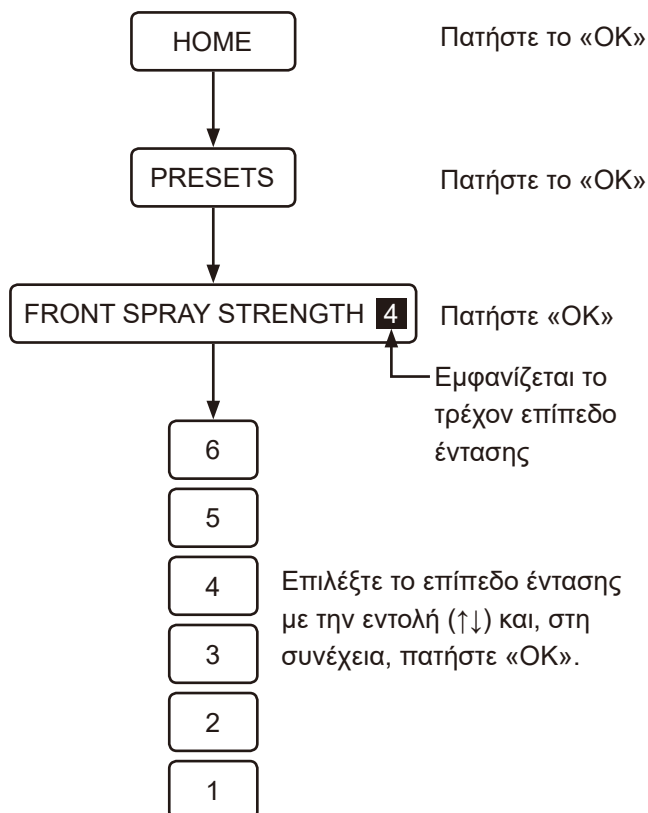

## ΕΝΤΑΣΗ ΨΕΚΑΣΜΟΥ (ΠΙΣΩ)

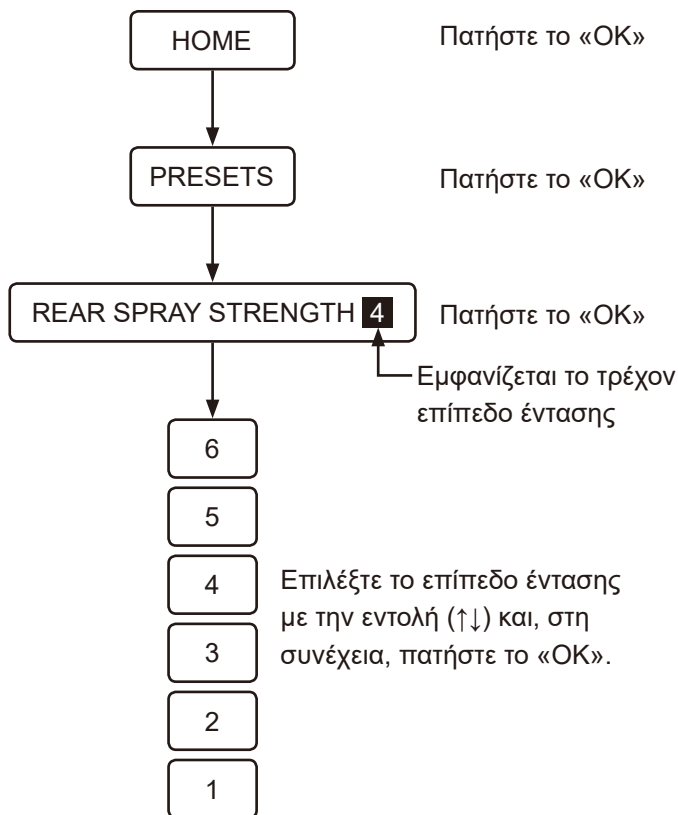

### Σημείωση:

- Η λειτουργία πλύσης δεν είναι δυνατή, αν ο χρήστης δεν κάθεται στο κάθισμα της τουαλέτας.
- Η λειτουργία μπιντέ σταματά αυτόματα μετά από 2 λεπτά.
- Θα τρέξει νερό από ένα σημείο κοντά στα ακροφύσια μόλις ο χρήστης καθίσει στο κάθισμα της τουαλέτας, αμέσως πριν ή μετά τη λειτουργία πλύσης. Δεν πρόκειται για δυσλειτουργία.
- Η θερμοκρασία νερού του μπιντέ μπορεί να είναι χαμηλότερη από το αναμενόμενο, όταν η θερμοκρασία του παρεχόμενου νερού είναι υπερβολικά χαμηλή, για παράδειγμα, τον χειμώνα.
- Για να περιορίσετε το πιτσίλισμα του νερού κατά τη λειτουργία πλύσης, καθίστε όσο το δυνατόν πιο πίσω στο κάθισμα της τουαλέτας.
- Μόνο εάν έχει τοποθετηθεί μονάδα αυτόματου καζανακίου 46944001 και όταν έχει πατηθεί το κουμπί στη δεξιαμενή, η λειτουργία μπιντέ δεν θα είναι ενεργή.
- Αποφύγετε τη χρήση του μπιντέ για μεγάλο χρονικό διάστημα. Μην χρησιμοποιείτε αυτήν τη λειτουργία για το πλύσιμο των εσωτερικών τμημάτων του ορθού, του κόλπου ή της ουρήθρας.
- Μην χρησιμοποιείτε αυτήν τη λειτουργία για να ενεργοποιήσετε την κινητικότητα του εντέρου. Επίσης, μην ενεργείστε σκόπιμα ενώ χρησιμοποιείτε τη λειτουργία.
- Μην χρησιμοποιείτε αυτήν τη λειτουργία, αν νιώθετε πόνο ή υπάρχει φλεγμονή στα γεννητικά όργανα.
- Αν ο χρήστης ακολουθεί θεραπευτική αγωγή για την περιοχή των γεννητικών οργάνων, θα πρέπει να τηρούνται οι οδηγίες του θεράποντος ιατρού για τη χρήση αυτής της λειτουργίας.

## ■ Στέγνωμα με ζεστό αέρα (Λειτουργία μπροστινού κουμπιού)

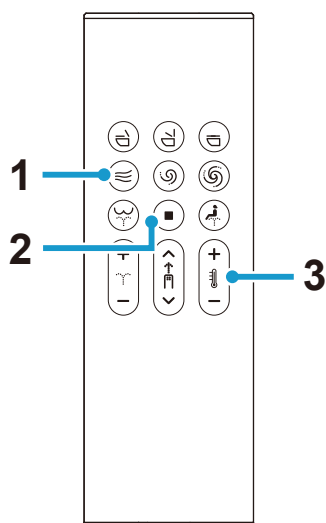

- 1 Κουμπί (στέγνωμα): Στέγνωμα με ζεστό αέρα
- 2 Κουμπί (διακοπή): Σταματά τη λειτουργία στεγνώματος
- 3 Κουμπί (ρύθμιση θερμοκρασίας στεγνώματος): Ρυθμίζει τη θερμοκρασία στεγνώματος  
(3 επίπεδα: Χαμηλή, Μεσαία, Υψηλή)  
[LOW]: Θερμοκρασία δωματίου  
[MEDIUM]: Περίπου 40 °C  
[HIGH]: Περίπου 55 °C

### Σημείωση:

- Η θερμοκρασία στεγνώματος επιστρέφει στην αρχική ρύθμιση, όταν σταματάτε τη λειτουργία στεγνώματος.
- Η λειτουργία στεγνώματος θα σταματήσει αυτόματα μετά από περίπου 4 λεπτά.

## Λειτουργία οπίσθιας οθόνης

### ΘΕΡΜΟΚΡΑΣΙΑ ΣΤΕΓΝΩΜΑΤΟΣ

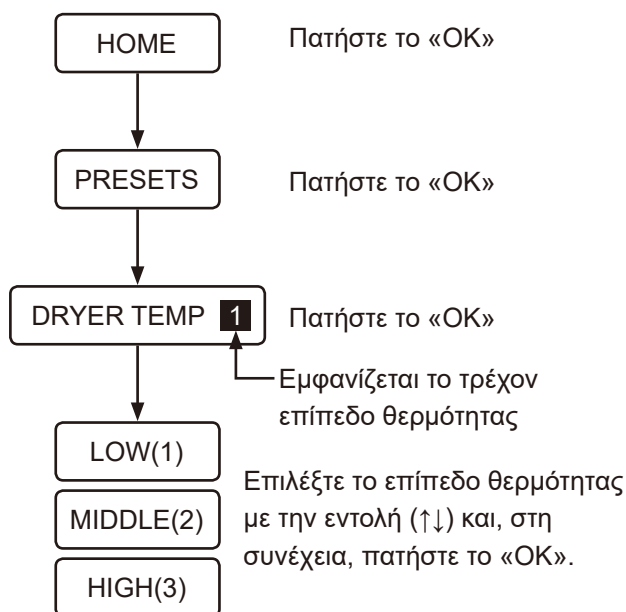

## ■ Χειρισμός με smartphone (iOS και Android)

Μπορείτε να χειριστείτε την τουαλέτα από ένα smartphone με λειτουργία Bluetooth®\* χρησιμοποιώντας την ειδική εφαρμογή «Sensia Arena».

\* Η επωνυμία Bluetooth είναι εμπορικό σήμα κατατεθέν της Bluetooth SIG, Inc.

### Σημείωση:

- Διαβάστε τις «Προφυλάξεις για τη χρήση της λειτουργίας Bluetooth®» πριν από τη χρήση αυτής της λειτουργίας. ([σελίδα 617](#))
- Μετά το βήμα που επισημαίνεται με το εικονίδιο ⌚ 1, εκτελέστε τις λειτουργίες που επισημαίνονται με τα εικονίδια ⌚ 2 έως ⌚ 4 μέσα σε 1 λεπτό.

## Εγκατάσταση της εφαρμογής

Αναζητήστε το “Sensia Arena” στο App Store ή το Google Play και εγκαταστήστε το.



## Αρχική ρύθμιση της εφαρμογής «Sensia Arena»

Πριν από τη ρύθμιση, ενεργοποιήστε τη λειτουργία Bluetooth του smartphone.

1. Ανοίξτε την εφαρμογή και αποδεχτείτε την Αποποίηση ευθυνών.

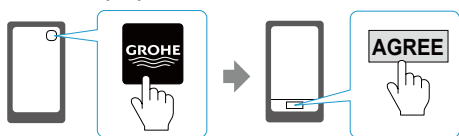

2. Πατήστε τα κουμπιά (διακοπή) και (ρύθμιση μείωσης θερμοκρασίας νερού/στεγνώματος) ταυτόχρονα για περισσότερο από 2 δευτερόλεπτα (⌚ 1).

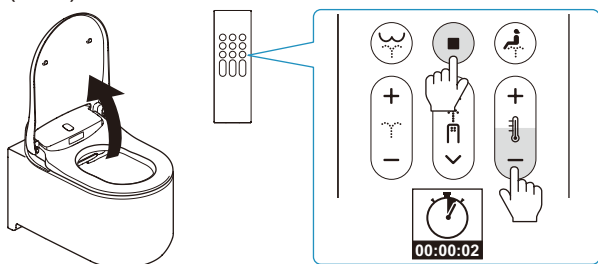

3. Πραγματοποιήστε ζεύξη της τουαλέτας με το smartphone σύμφωνα με την ενότητα «Καταχώρηση πληροφοριών ζεύξης» (⌚ 2).

## Καταχώρηση πληροφοριών ζεύξης

1. Πατήστε την αρχική σελίδα της εφαρμογής (⌚ 3).



2. Όταν εμφανιστεί το μήνυμα [Bluetooth pairing request], επιβεβαιώστε τη συσκευή [Shower Toilet] και πατήστε [Pair] (⌚ 4).

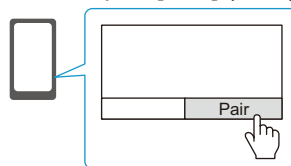

Από την τουαλέτα θα ακουστεί ένας ήχος, υποδεικνύοντας ότι η ζεύξη ολοκληρώθηκε. Όταν ολοκληρωθεί η ζεύξη, δεν θα χρειαστεί να επαναλάβετε την αρχική ρύθμιση.

## Σημείωση:

- Για smartphone Android, απαιτείται Android 6.0 ή νεότερη έκδοση.
- Ανάλογα με το μοντέλο του Android smartphone, η εφαρμογή ενδέχεται να μη λειτουργεί σωστά.



### *Προφυλάξεις για τη χρήση της λειτουργίας Bluetooth®*

#### **Διατηρείτε το κάθισμα και το τηλεχειριστήριο μακριά από συσκευές που εκπέμπουν ραδιοκύματα**

Διατηρείτε το κάθισμα και το τηλεχειριστήριο όσο το δυνατόν πιο μακριά από τις παρακάτω συσκευές, προκειμένου να αποτρέπονται οι επιπτώσεις που οφείλονται στις παρεμβολές ραδιοκυμάτων.

- Φούρνοι μικροκυμάτων
- Συσκευές ασύρματου LAN
- Συσκευές συμβατές με Bluetooth®, εκτός smartphone
- Άλλες συσκευές που εκπέμπουν ραδιοκύματα στο εύρος ζώνης των 2,4 GHz (ψηφιακά ασύρματα τηλέφωνα, ασύρματες συσκευές ήχου, παιχνιδιοκονσόλες, περιφερειακές συσκευές ηλεκτρονικών υπολογιστών κ.λπ.)
- Αν φέρετε εμφυτεύσιμο καρδιομετατροπέα-απινιδωτή (καρδιακό βηματοδότη), διατηρείτε το τηλεχειριστήριο σε απόσταση τουλάχιστον 22 εκατοστών από το εμφύτευμα.

## Σημείωση:

- Προσέχετε να μην σας πέσει το smartphone μέσα στη λεκάνη της τουαλέτας. Η GROHE δεν φέρει ευθύνη για τυχόν βλάβες που θα προκληθούν στο smartphone.
- Η GROHE δεν εγγυάται ότι αυτή η λειτουργία θα είναι δυνατή σε όλα τα smartphone που υποστηρίζουν σύνδεση Bluetooth.
- Με την τουαλέτα μπορεί να είναι συνδεδεμένο μόνο 1 smartphone κάθε φορά.
- Στην τουαλέτα μπορούν να αποθηκευτούν πληροφορίες ζεύξης για έως και 7 smartphone. Σε περίπτωση ζεύξης ενός 8ου smartphone, θα πρέπει να πραγματοποιήσετε ξανά ζεύξη του smartphone με τις παλαιότερες πληροφορίες ζεύξης για να ενεργοποιηθεί.
- Όταν η τουαλέτα είναι συνδεδεμένη σε ένα smartphone, η ρύθμιση των δυνατοτήτων της λειτουργίας πλήσης (ένταση ψεκασμού, θέση ακροφυσίου κ.λπ.) από το τηλεχειριστήριο δεν είναι δυνατή. Ωστόσο, μπορείτε να πατήσετε το κουμπί  (διακοπή), για να σταματήσετε τη λειτουργία πλήσης.
- Πατήστε το κουμπί  (διακοπή), για να τερματίσετε τη σύνδεση Bluetooth.
- Όταν χειρίζεστε την τουαλέτα μέσω ενός smartphone, θα πρέπει να βρίσκεστε μέσα στο χώρο του μπάνιου. Επίσης, όταν κάποιο άλλο άτομο χρησιμοποιεί την τουαλέτα, μην την χειρίζεστε μέσω του smartphone.

## Όροι χρήσης αυτής της εφαρμογής

---

1. Η GROHE δεν ευθύνεται για την ακρίβεια, τη χρησιμότητα, την πληρότητα, την καταλληλότητα για συγκεκριμένους σκοπούς και την ασφάλεια των πληροφοριών που περιλαμβάνονται σε αυτήν εφαρμογή.
2. Εκτός εάν διαπιστωθεί πρόθεση ή βαριά αμέλεια εκ μέρους της GROHE, η GROHE δεν θα φέρει καμία ευθύνη στην περίπτωση στην οποία ο χρήστης θα υποστεί οποιασδήποτε μορφής ζημιά λόγω χρήσης ή αδυναμίας χρήσης αυτής της εφαρμογής.
3. Οι πελάτες συμφωνούν ότι οι ευθύνες σε σχέση με τη χρήση αυτής της εφαρμογής ανήκουν στους ίδιους τους πελάτες.  
Η ευθύνη και η επίπτωση από την επίλυση οποιωνδήποτε διαφορών που προκύπτουν μεταξύ ενός χρήστη και ενός τρίτου επιβαρύνουν τον χρήστη, καθώς η GROHE δεν θα ευθύνεται υπό οποιαδήποτε μορφή.
4. Η GROHE δεν ευθύνεται, εάν πληροφορίες που έχουν καταχωρηθεί ή παρασχεθεί από ένα χρήστη μέσω αυτής της εφαρμογής χαθούν, ακόμα και σε περίπτωση υπαιτιότητας της GROHE.
5. Η GROHE δεν ευθύνεται με κανέναν τρόπο, εάν προκύψουν διαφορές ή προκληθεί ζημιά κατά τη χρήση μιας σχετικής υπηρεσίας από το χρήστη. Η GROHE δεν παρέχει κανενός είδους εγγύηση αναφορικά με αυτήν την εφαρμογή, συμπεριλαμβανομένων των λειτουργιών, της ποιότητας, της συνέχειας λειτουργίας και ζητημάτων που σχετίζονται με την παραβίαση ή τη μη παραβίαση δικαιωμάτων τρίτων.



## Ρυθμίσεις

### ■ Λειτουργία αυτόματου ανοίγματος και κλεισίματος καθίσματος/καλύμματος

Μπορείτε να ρυθμίσετε τη λειτουργία αυτόματου ανοίγματος/κλεισίματος του καλύμματος του καθίσματος της τουαλέτας ή και του καλύμματος και του καθίσματος της τουαλέτας.

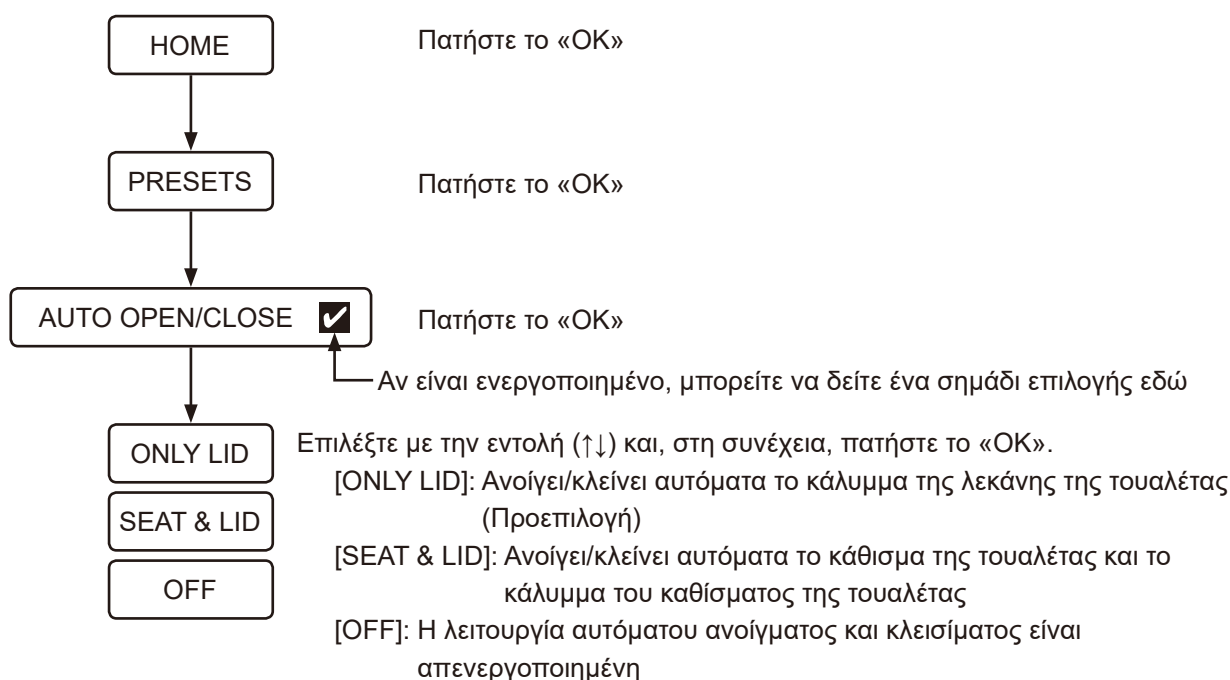

#### Σημείωση:

- Το άμεσο ηλιακό φως ή μια συσκευή θέρμανσης μπορεί να προκαλέσουν δυσλειτουργία του αισθητήρα προκαλώντας αυτόματο άνοιγμα του καλύμματος του καθίσματος της τουαλέτας.
- Ανοίξτε ή κλείστε απαλά το κάλυμμα της λεκάνης της τουαλέτας χειροκίνητα σε αυτήν την περίπτωση. Αν ασκήσετε υπερβολική πίεση, ενδέχεται να προκληθεί βλάβη στο κάλυμμα του καθίσματος της τουαλέτας.
- Μην σταματήσετε χειροκίνητα ή αντιστρέψετε τη φορά ενώ το κάθισμα ή το κάλυμμα της τουαλέτας είναι σε κίνηση αυτόματου ανοίγματος και κλεισίματος.  
Μπορεί να προκληθεί φθορά ή βλάβη στη λειτουργία αυτόματου κλεισίματος.

## ■ Λειτουργία αυτόματου τραβήγματος του καζανακίου (ΠΡΟΑΙΡΕΤΙΚΟ)

\* Αυτή η λειτουργία είναι διαθέσιμη μόνο όταν το καζανάκι GROHE, εξοπλισμένο με κιτ τοποθέτησης για αυτόματο καζανάκι (πωλείται ξεχωριστά), τοποθετείται μαζί με αυτό το προϊόν.

Στην προεπιλεγμένη ρύθμιση, η τουαλέτα ενεργοποιεί το καζανάκι αυτόματα περίπου 6 δευτερόλεπτα αφού ο χρήστης σηκωθεί από την τουαλέτα.

Μπορείτε να αλλάξετε αυτήν τη ρύθμιση καθυστέρησης τραβήγματος του καζανακίου στις ρυθμίσεις.

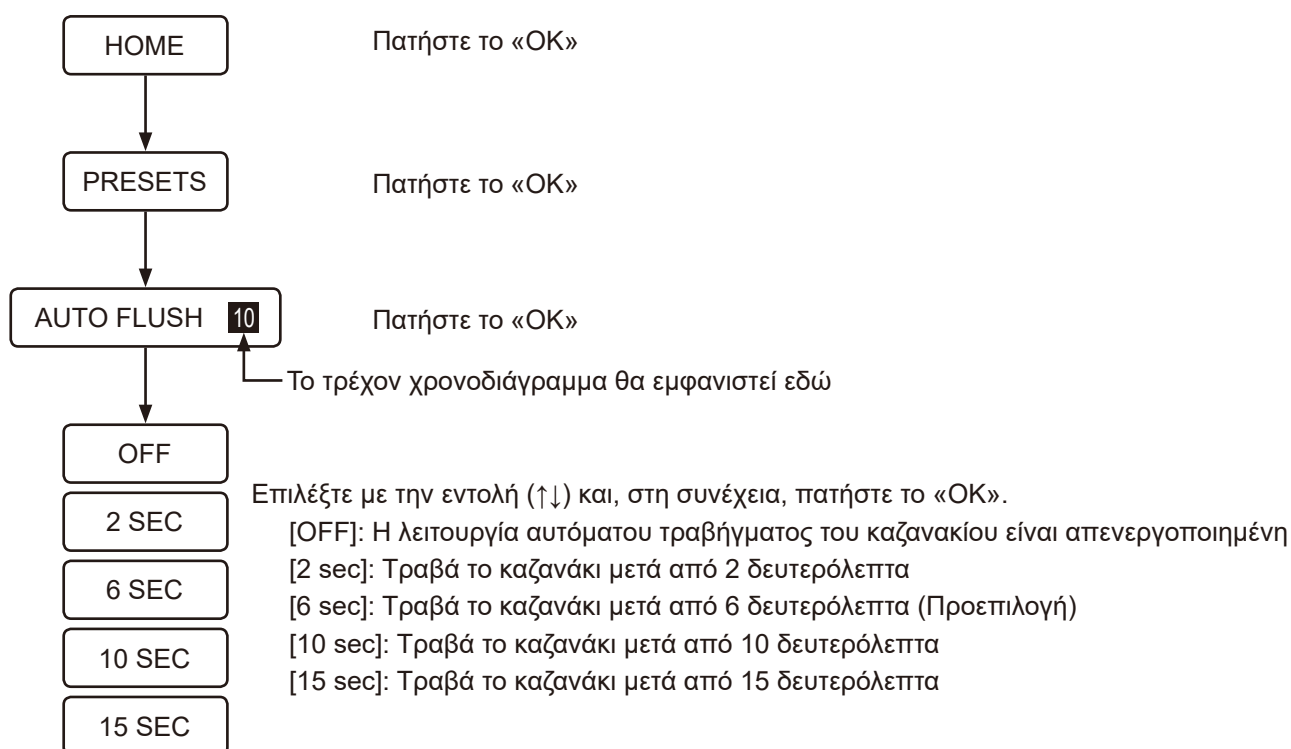

### Σημείωση:

- Η λειτουργία αυτόματου τραβήγματος του καζανακίου δεν θα ενεργοποιηθεί, αν ο χρήστης καθίσει στην τουαλέτα για λιγότερο από 10 δευτερόλεπτα.

## ■ Προκαταρκτικό τράβηγμα καζανακίου (ΠΡΟΑΙΡΕΤΙΚΟ)

\* Αυτή η λειτουργία είναι διαθέσιμη μόνο όταν το καζανάκι GROHE, εξοπλισμένο με κιτ τοποθέτησης για αυτόματο καζανάκι (πωλείται ξεχωριστά), τοποθετείται μαζί με αυτό το προϊόν.

Όταν ο χρήστης κάθεται στο κάθισμα της τουαλέτας, μια μικρή ποσότητα νερού ξεπλένει τη λεκάνη προκειμένου να ελαχιστοποιηθεί η συσσώρευση λεκέδων.

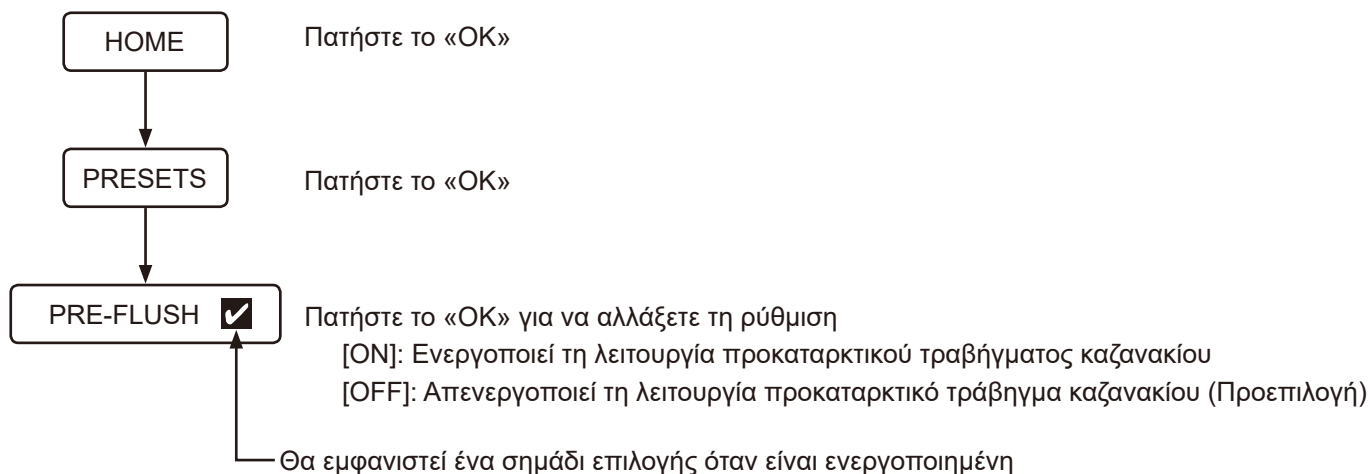

### Σημείωση:

- Όταν πιέζετε το πλήκτρο για το καζανάκι αμέσως μετά την ενεργοποίηση της λειτουργίας προκαταρκτικό τράβηγμα καζανακίου, μπορεί να υποβαθμιστεί η λειτουργία καθαρισμού.

## ■ Λειτουργία νυχτερινού φωτός

Όταν ο αισθητήρας ανιχνεύει έναν χρήστη, ένα απαλό φως ανάβει μέσα στη λεκάνη. Όταν ο χρήστης σηκωθεί από την τουαλέτα, το φως σβήνει αυτόματα μετά από περίπου 1 λεπτό.

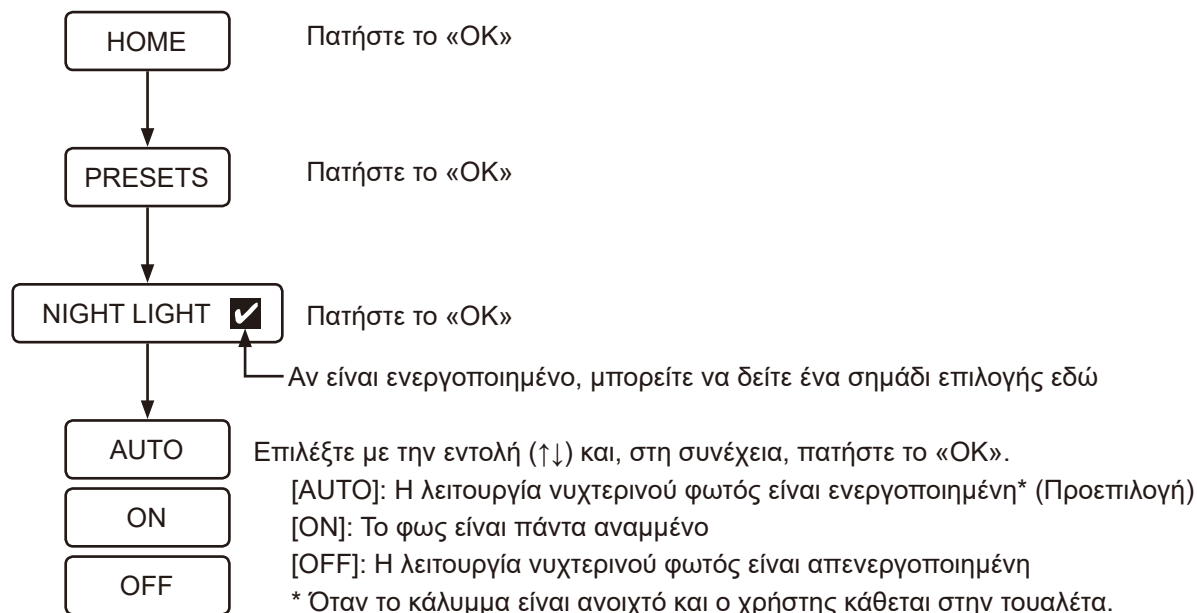

### Σημείωση:

- Όταν το Plasmacluster Ion (λεκάνη τουαλέτας) είναι ενεργοποιημένο, το μπλε φως έχει προτεραιότητα.

## ■ Plasmacluster® Ion

Υπάρχουν δύο τρόποι λειτουργίας για τη λειτουργία Plasmacluster Ion: Plasmacluster Ion (λεκάνη τουαλέτας) και Plasmacluster Ion (δωμάτιο).

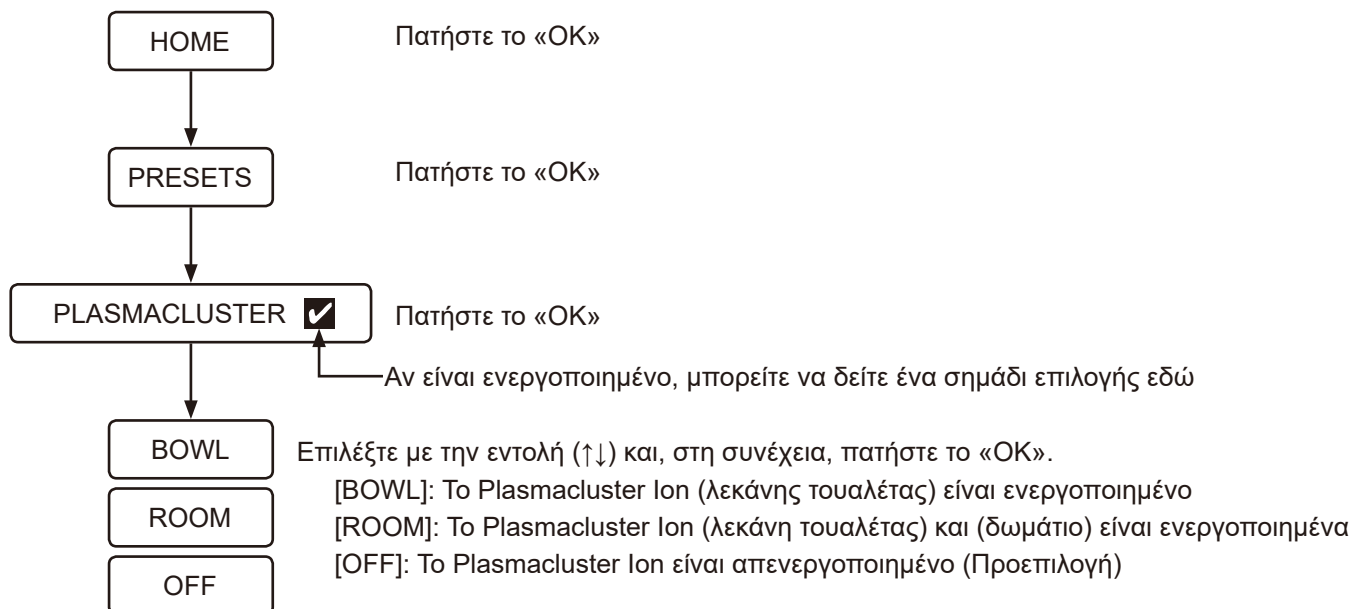

### Plasmacluster® Ion (Λεκάνη τουαλέτας)

Η λειτουργία Plasmacluster απελευθερώνει θετικά και αρνητικά ιόντα στη λεκάνη για την εξάλειψη των επιπλεόντων σπόρων μούχλας και των εναποτιθέμενων βακτηρίων μέσα στη λεκάνη. Επίσης, είναι δραστική για την πίσω επιφάνεια του καθίσματος της τουαλέτας, όπου είναι περιοχές τις οποίες δεν μπορεί να φτάσει το νερό του καζανακιού της τουαλέτας. Αυτή η λειτουργία καταστέλλει επίσης την παραγωγή οσμής εξαλείφοντας τα βακτήρια που την προκαλούν. Το Plasmacluster ion (λεκάνης τουαλέτας) λειτουργεί ως εξής:

- Το Plasmacluster ion (λεκάνης τουαλέτας) ξεκινά διακεκομμένη λειτουργία όταν η λειτουργία Plasmacluster είναι ρυθμισμένη στο [BOWL] και το κάλυμμα του καθίσματος της τουαλέτας είναι κατεβασμένο.

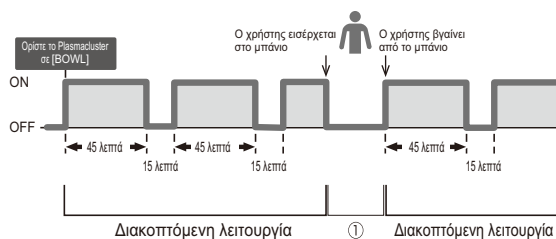

- Όταν ο χρήστης ανιχνεύεται από την τουαλέτα ενώ είναι ενεργοποιημένο το Plasmacluster ion (λεκάνης τουαλέτας), η λειτουργία αυτή διακόπτεται προσωρινά όπως φαίνεται στο ① του παραπάνω σχήματος.
- Όταν ο χρήστης ανιχνεύεται και το κάλυμμα του καθίσματος της τουαλέτας έχει ανοίξει (με την αυτόματη λειτουργία ανοίγματος και κλεισίματος καθίσματος/καλύμματος ή από τον χρήστη) ενώ το Plasmacluster ion (λεκάνης τουαλέτας) είναι ενεργοποιημένο, ένα μπλε φως ανάβει μέσα στη λεκάνη για συγκεκριμένο χρονικό διάστημα.
- Όταν τραβιέται το καζανάκι ενώ είναι ενεργοποιημένο το Plasmacluster ion (λεκάνης τουαλέτας), ένα μπλε φως ανάβει μέσα στη λεκάνη για συγκεκριμένο χρονικό διάστημα.
- Όταν το κάλυμμα του καθίσματος της τουαλέτας είναι κατεβασμένο, ενώ το Plasmacluster ion (λεκάνης τουαλέτας) είναι ενεργοποιημένο, ένα μπλε φως αναβοσβήνει μέσα στη λεκάνη.
- Το Plasmacluster ion (λεκάνης τουαλέτας) ξεκινά διακεκομμένη λειτουργία ξανά μετά το κατέβασμα του καλύμματος του καθίσματος τουαλέτας.

## Σημείωση:

- Θα ακουστεί ήχος αέρα που φυσάει ενώ λειτουργεί το Plasmacluster ion (λεκάνης τουαλέτας).
- Μπορεί να υπάρχει μικρή οσμή όζοντος που παράγεται από τη γεννήτρια ιόντων, αλλά η συγκέντρωσή του είναι τόσο μικρή ώστε δεν επηρεάζει την υγεία του χρήστη.
- Κλείστε το κάλυμμα για να μεγιστοποιήσετε το αποτέλεσμα αυτής της λειτουργίας.
- Όταν χρησιμοποιείτε το Plasmacluster ion (λεκάνης τουαλέτας), ενεργοποιήστε τη λειτουργία αυτόματου ανοίγματος/κλεισίματος ή κατεβάστε το κάλυμμα του καθίσματος της τουαλέτας χειροκίνητα.
- Το Plasmacluster ion (λεκάνης τουαλέτας) δεν λειτουργεί όταν αφαιρεθεί το κάλυμμα του καθίσματος τουαλέτας.

### \*1. (Επιπλέοντες σπόροι μούχλας)

- Οργανισμός δοκιμών: Ishikawa Health Service Association (Οργανισμός Υπηρεσιών Υγείας Ishikawa)  
 Μέθοδος δοκιμής: Τα ιόντα Plasmacluster απελευθερώθηκαν σε εργαστήριο αντίστοιχο με το μέγεθος δωματίου περίπου 132 τετραγωνικών ποδιών. Η ποσότητα των επιπλέοντων σπόρων μούχλας κατόπιν αναλύθηκε με έναν δειγματολήπτη αέρα.  
 (Συγκέντρωση Plasmacluster ion: 3.000/cm<sup>3</sup>)
- Αποτέλεσμα δοκιμής: 99% εξάλειψη βακτηρίων μετά από περίπου 195 λεπτά  
 Αποτελεσματικότητα: Παρόμοιο αποτέλεσμα μπορεί να αναμένεται όταν χρησιμοποιείται η ίδια συγκέντρωση ιόντων, όπως εκείνη που απελευθερώθηκε από τη γεννήτρια ιόντων plasmacluster που χρησιμοποιήθηκε στη δοκιμή στον χώρο δοκιμής περίπου 132 τετραγωνικών ποδιών.

### \*2. (Εναποτιθέμενα βακτήρια)

- Οργανισμός δοκιμών: Japan Food Research Laboratories  
 Μέθοδος δοκιμής: Τα βακτηρίδια εναποτέθηκαν σε μια δοκιμαστική διαφάνεια σε χώρο δοκιμής περίπου 9 λίτρων. Τα ιόντα Plasmacluster απελευθερώθηκαν στη συνέχεια στον αέρα. Η διαφάνεια δοκιμής συλλέχθηκε από τον χώρο δοκιμής. Ο ρυθμός αφαίρεσης των βακτηρίων αναλύθηκε μετά από μία περίοδο καλλιέργειας δύο ημερών.  
 (Συγκέντρωση Plasmacluster ion: 90.000/cm<sup>3</sup>)
- Αποτέλεσμα δοκιμής: Πάνω από 99% αφαίρεση βακτηρίων στο 40ωρο.  
 Αριθμός πιστοποιητικού δοκιμής: 12086808001-01  
 Αποτελεσματικότητα: Πραγματικά αποτελέσματα σε πραγματικούς χώρους ενδέχεται να διαφέρουν ανάλογα με τη χρήση και τις συνθήκες του περιβάλλοντος, όπως η θερμοκρασία και η υγρασία. Τα ιόντα Plasmacluster είναι αποτελεσματικά κατά των βακτηρίων που έχουν εναποτεθεί στη λεκάνη της τουαλέτας. Ωστόσο, η τουαλέτα πρέπει να καθαρίζεται σε τακτά χρονικά διαστήματα.

### \*3. (Βακτήρια που προκαλούν οσμή)

- Οργανισμός δοκιμών: Εσωτερικές δοκιμές  
 Μέθοδος δοκιμής: Βακτήρια που προκαλούν οσμή εναποτέθηκαν σε μια δοκιμαστική διαφάνεια σε χώρο δοκιμής περίπου 9 λίτρων. Τα ιόντα Plasmacluster απελευθερώθηκαν στη συνέχεια στον αέρα.  
 Η διαφάνεια δοκιμής συλλέχθηκε από τον χώρο δοκιμής. Ο ρυθμός αφαίρεσης των βακτηρίων αναλύθηκε μετά από μία περίοδο καλλιέργειας δύο ημερών.  
 (Συγκέντρωση ιόντων: 70.000/cm<sup>3</sup>)
- Αποτέλεσμα δοκιμής: Πάνω από 99,0% αφαίρεση βακτηρίων στο 30ωρο.  
 Αποτελεσματικότητα: Πραγματικά αποτελέσματα σε πραγματικούς χώρους ενδέχεται να διαφέρουν ανάλογα με τη χρήση και τις συνθήκες του περιβάλλοντος, όπως η θερμοκρασία και η υγρασία. Τα ιόντα Plasmacluster είναι αποτελεσματικά κατά των βακτηρίων που έχουν εναποτεθεί στη λεκάνη της τουαλέτας. Ωστόσο, η τουαλέτα πρέπει να καθαρίζεται σε τακτά χρονικά διαστήματα. Η επίπτωση της αφαίρεσης οσμής ενδέχεται να διαφέρει ανάλογα με τον τύπο και την ισχύ της οσμής.

## Plasmacluster® Ion (Δωμάτιο)

Η λειτουργία Plasmacluster απελευθερώνει θετικά και αρνητικά ιόντα σε όλο το μπάνιο μία φορά την ημέρα για να φρεσκάρει τον χώρο του μπάνιου μέσω της συνεργικής δράσης με τη λειτουργία απορρόφησης οσμών. Το Plasmacluster ion (δωματίου) λειτουργεί ως εξής:

- Αυτή η λειτουργία θα ξεκινήσει 22 ώρες αφού ο χρήστης ρυθμίσει το Plasmacluster σε [ROOM], σε σχέση με την ώρα κατά την οποία ο χρήστης κάνει αυτήν τη ρύθμιση. Μόλις το Plasmacluster ion (δωματίου) ενεργοποιηθεί, η λειτουργία αυτή θα ξεκινάει πάντα την ίδια ώρα της ημέρας, έως ότου ο χρήστης ρυθμίσει ξανά αυτήν τη λειτουργία σε διαφορετική ώρα της ημέρας.

Για παράδειγμα: Όταν ο χρήστης ορίστηκε σε Plasmacluster [ROOM] στις 6 π.μ.

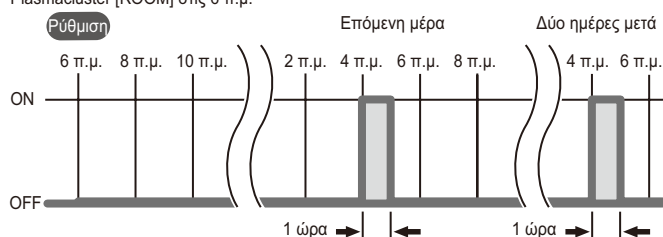

- Το κάλυμμα του καθίσματος της τουαλέτας θα παραμείνει ανοιχτό όσο λειτουργεί το Plasmacluster ion (δωματίου).
- Το Plasmacluster ion (δωματίου) δεν θα λειτουργήσει για τη συγκεκριμένη ημέρα, αν η τουαλέτα χρησιμοποιηθεί κατά την έναρξη της λειτουργίας του.
- Το Plasmacluster ion (δωματίου) θα λειτουργεί την ίδια ώρα (22 ώρες μετά την αρχική ώρα ενεργοποίησης) από την επόμενη ημέρα.
- Το Plasmacluster ion (δωματίου) θα σταματήσει τη λειτουργία του και δεν θα λειτουργεί για τη συγκεκριμένη ημέρα, όποτε ανιχνευθεί ολοκλήρωση οποιασδήποτε λειτουργίας (για παράδειγμα, λειτουργία τηλεχειρισμού) ενώ το Plasmacluster ion (δωματίου) βρίσκεται σε λειτουργία.
- Το Plasmacluster ion (δωματίου) θα λειτουργεί την ίδια ώρα (22 ώρες μετά την αρχική ώρα ενεργοποίησης) από την επόμενη ημέρα.

### Σημείωση:

- Θα ακουστεί ήχος αέρα που φυσάει ενώ λειτουργεί το Plasmacluster ion (δωματίου).
- Μπορεί να υπάρχει μικρή οσμή όζοντος που παράγεται από τη γεννήτρια ιόντων, αλλά η συγκέντρωσή του είναι τόσο μικρή ώστε δεν επηρεάζει την υγεία του χρήστη.
- Όταν χρησιμοποιείτε το Plasmacluster ion (δωματίου), ενεργοποιήστε την αυτόματη λειτουργία ανοίγματος/κλεισίματος.

## ■ Μπλε Φως με το Plasmacluster® Ion (λεκάνη τουαλέτας)

Όταν επιλέγεται [BOWL] ή [ROOM] για τη λειτουργία του Plasmacluster Ion, ένα μπλε φως ανάβει μέσα στη λεκάνη όταν εντοπιστεί χρήστης ή όταν ανεβάσετε το κάλυμμα του καθίσματος της τουαλέτας. Μπορείτε να απενεργοποιήσετε το μπλε φως ως προαιρετική επιλογή.

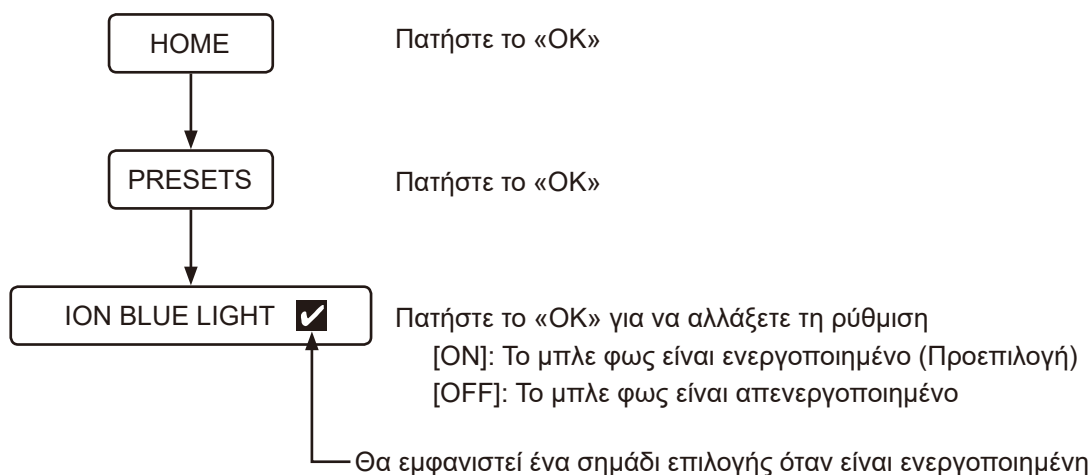

## ■ Λειτουργία απορρόφησης οσμών

Η λειτουργία της απορρόφησης οσμής θα ενεργοποιείται όταν το κάλυμμα της λεκάνης της τουαλέτας ανοίγει, ή όταν ο χρήστης κάθεται στο κάθισμα της τουαλέτας. Σταματά αυτόματα περίπου 1 λεπτό αφού ο χρήστης σηκωθεί από την τουαλέτα. Μπορείτε να ενεργοποιήσετε ή να απενεργοποιήσετε τη λειτουργία απορρόφησης οσμής, η οποία αφαιρεί οσμές από το εσωτερικό της λεκάνης της τουαλέτας, στις ρυθμίσεις.

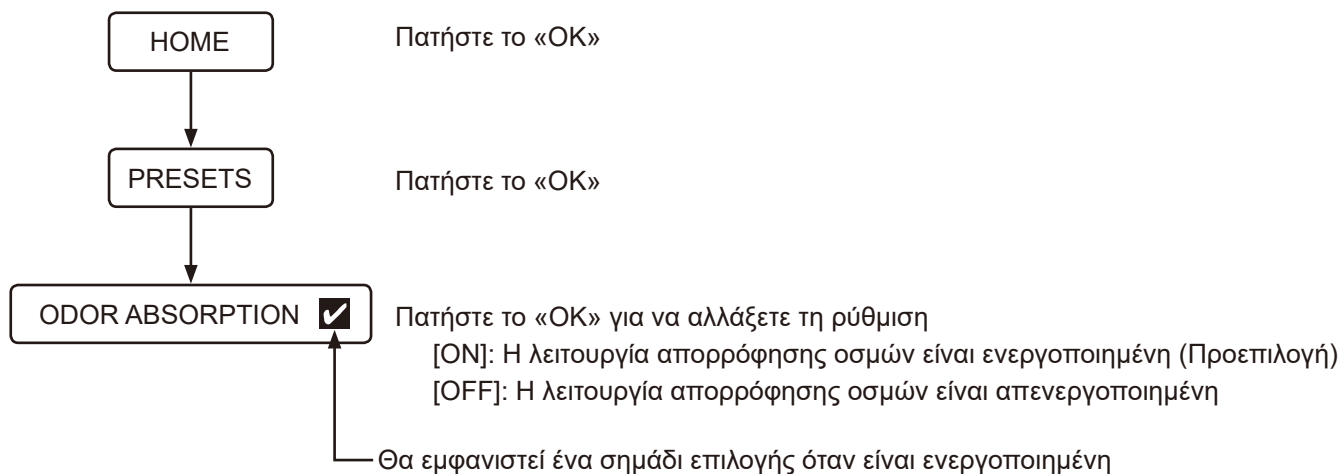



## ■ Ήχος λειτουργίας κουμπιών

Μπορείτε να ενεργοποιήσετε ή να απενεργοποιήσετε τον ήχο λειτουργίας της τουαλέτας και τη δόνηση του τηλεχειριστηρίου στις ρυθμίσεις.

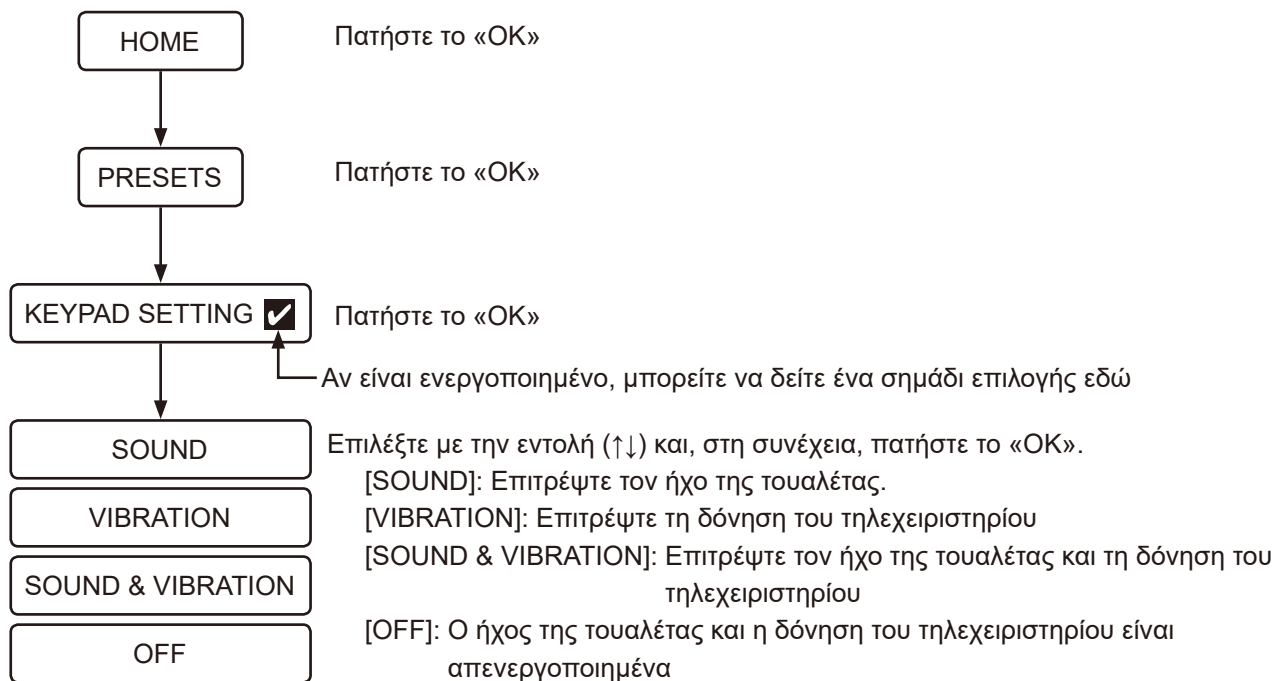

## ■ Αλλαγή της γλώσσας

Μπορείτε να αλλάξετε τη γλώσσα της οθόνης (Αγγλικά/Γερμανικά/Γαλλικά/Ισπανικά).

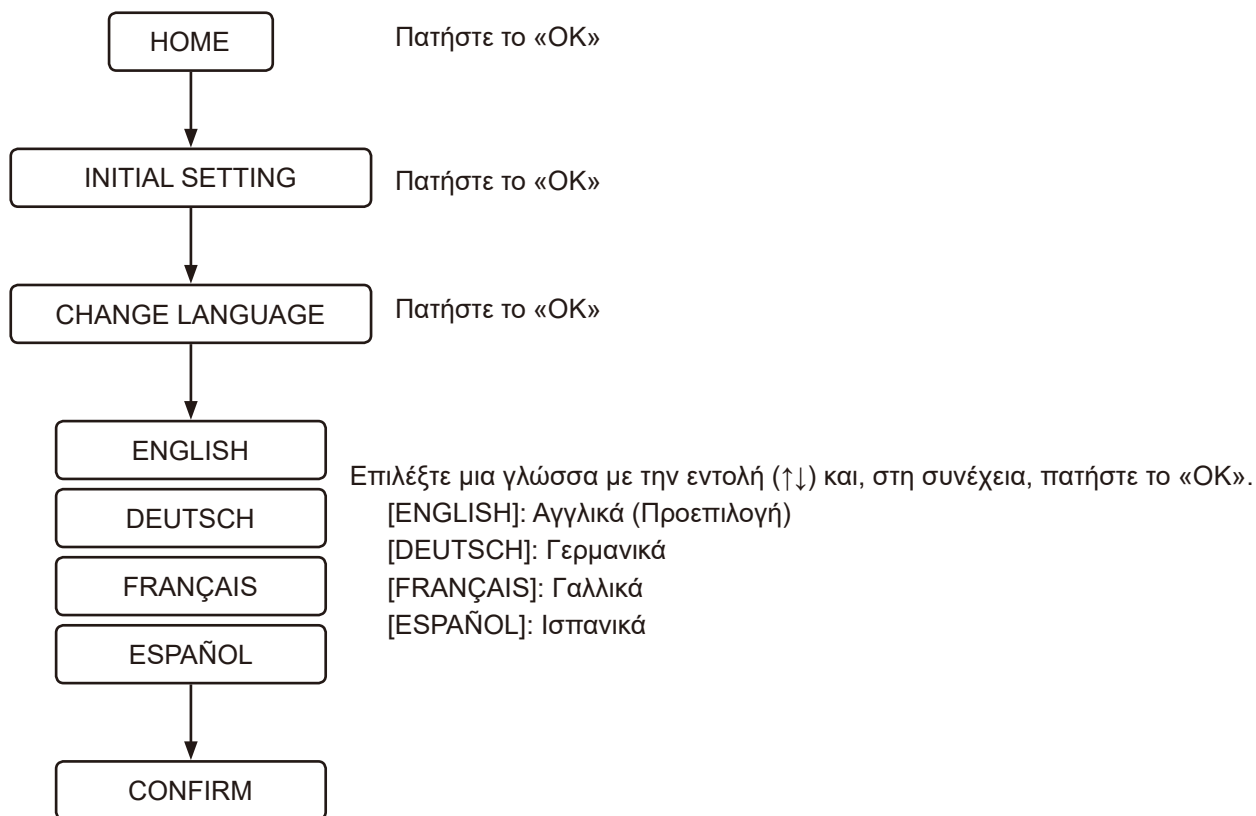

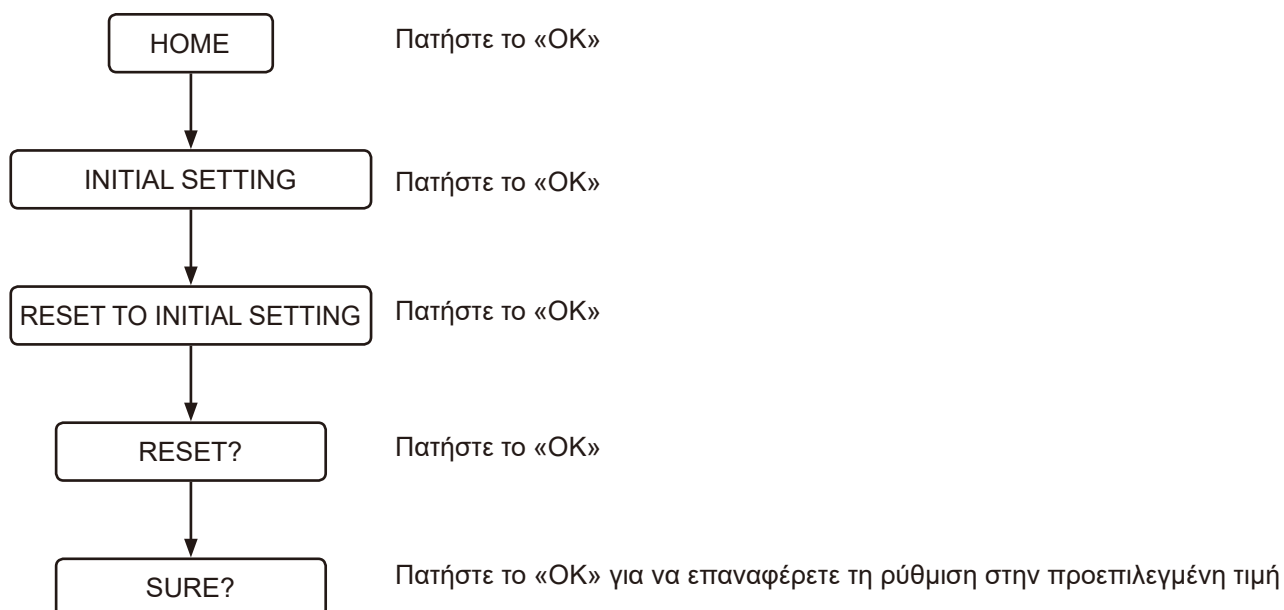

## ■ Επαναφορά στις προεπιλεγμένες ρυθμίσεις

Μπορείτε να επαναφέρετε όλες τις λειτουργίες στις εργοστασιακές ρυθμίσεις, εκτός από τις ρυθμίσεις της γλώσσας.



## ■ Οθόνη απενεργοποίησης

Η λειτουργία αυτή διακόπτει τη λειτουργία της κύριας μονάδας, όταν δεν πρόκειται να χρησιμοποιηθεί για παρατεταμένο χρονικό διάστημα.

- 1 Πατήστε το κουμπί  (λειτουργία) για περισσότερο από 2 δευτερόλεπτα.  
Θα εμφανιστεί το μήνυμα [DURING THE POWER-OFF, PRESS THE POWER BUTTON] και το τηλεχειριστήριο θα δονηθεί.
- 2 Εάν θέλετε να την ενεργοποιήσετε ξανά, πατήστε το κουμπί  (λειτουργία) για περισσότερο από 2 δευτερόλεπτα.  
Η οθόνη θα ενεργοποιηθεί, το λογότυπο GROHE θα αναβοσβήσει 3 φορές σε λευκό χρώμα και το τηλεχειριστήριο θα δονηθεί.

## ■ Ζεύξη

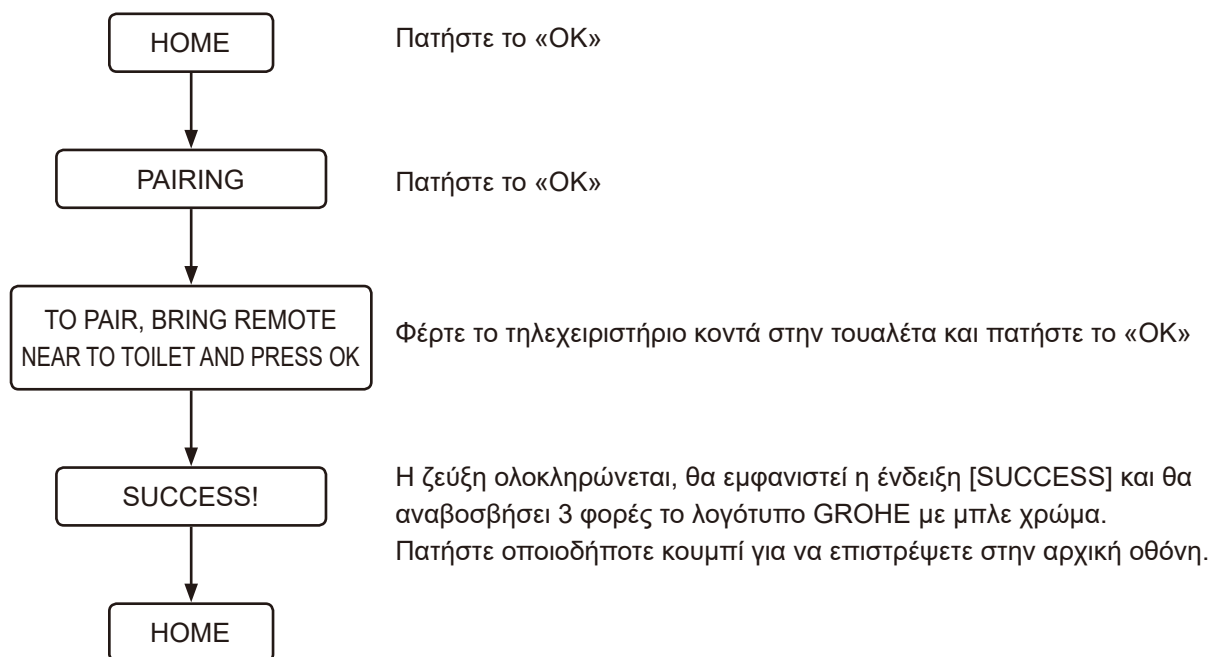

## Αντιμετώπιση προβλημάτων

### Όλες οι λειτουργίες

Δεν είναι δυνατή καμία λειτουργία

Δεν υπάρχει παροχή ηλεκτρικού ρεύματος.

➤➤ Ελέγξτε αν υπάρχει διακοπή ρεύματος, αν έχει πέσει κάποια ασφάλεια ή αν υπάρχει κάποια άλλη αιτία.

Η τουαλέτα είναι απενεργοποιημένη.

➤➤ Πατήστε το κουμπί λειτουργίας της τουαλέτας, για να την ενεργοποιήσετε.

Έγινε βραχυκύκλωμα.

➤➤ Απενεργοποιήστε την τουαλέτα και ζητήστε επισκευή.

Εφαρμόζεται διαφορετική τάση από εκείνη των 220-240 V.

➤➤ Απενεργοποιήστε την τουαλέτα και ζητήστε επισκευή.

Το τηλεχειριστήριο δεν λειτουργεί

Το τηλεχειριστήριο είναι απενεργοποιημένο.

➤➤ Πατήστε το κουμπί  (λειτουργία) για περισσότερο από 2 δευτερόλεπτα για να την ενεργοποιήσετε.

Οι μπαταρίες είναι άδεις (Όταν το επίπεδο της μπαταρίας που απομένει είναι στο 10 έως 20%, το λογότυπο GROHE αναβοσβήνει με πορτοκαλί ή κόκκινο χρώμα και θα εμφανιστεί το μήνυμα [REPLACE THE BATTERY]).

➤➤ Αντικαταστήστε τις μπαταρίες με καινούργιες. [\(σελίδα 607\)](#)

Οι μπαταρίες δεν έχουν τοποθετηθεί σωστά.

➤➤ Τοποθετήστε τις μπαταρίες με τη σωστή φορά.

Υπάρχουν μεταλλικά αντικείμενα κοντά στο κάθισμα ή το τηλεχειριστήριο.

➤➤ Απομακρύνετε τα μεταλλικά αντικείμενα.

Η τουαλέτα είναι συνδεδεμένη σε ένα smartphone.

➤➤ Πατήστε το κουμπί  (διακοπή), για να τερματίσετε τη σύνδεση Bluetooth.

Χρησιμοποιείτε διαφορετικό τηλεχειριστήριο από αυτό που παρέχεται.

➤➤ Αν χρησιμοποιήσετε διαφορετικό τηλεχειριστήριο από αυτό που παρέχεται, θα πρέπει να το καταχωρήσετε στην τουαλέτα. Για τη διαδικασία καταχώρησης, ανατρέξτε στην ενότητα “Το τηλεχειριστήριο δεν έχει καταχωρηθεί σωστά.” παρακάτω.

Το τηλεχειριστήριο δεν έχει καταχωρηθεί σωστά.

➤➤ Ακολουθήστε τις παρακάτω διαδικασίες, για να καταχωρήσετε το τηλεχειριστήριο στην τουαλέτα.

1. Αφαιρέστε το τηλεχειριστήριο από τη θήκη και πλησιάστε το στην τουαλέτα.

2. Πατήστε το κουμπί  (OK).

3. Ακολουθήστε το μήνυμα που εμφανίζεται στην οθόνη.

Ο χρήστης αγγίζει την περιοχή εκτός του εύρους ανίχνευσης κουμπιών.

➤➤ Αγγίξτε ξανά το επιθυμητό κουμπί μέχρι να ανάψει το λογότυπο GROHE στο κάτω μέρος του τηλεχειριστηρίου.

Ο χρήστης αγγίζει το κουμπί, ενώ το άλλο χέρι/δάκτυλο έρχεται σε επαφή με το εύρος ανίχνευσης άλλων κουμπιών.

➤➤ Αγγίξτε ξανά το επιθυμητό κουμπί χωρίς να αγγίζετε την περιοχή γύρω από το εύρος ανίχνευσης κουμπιών.

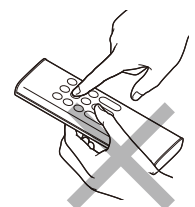

## Πλύση

### Δεν λειτουργεί ο ψεκασμός νερού

Η βάνα διακοπής νερού είναι κλειστή.

➤➤ Η βάνα διακοπής νερού βρίσκεται μέσα στο καζανάκι. Ζητήστε επισκευή.

Το φίλτρο έχει φράξει.

➤➤ Το φίλτρο βρίσκεται μέσα στη λεκάνη της τουαλέτας. Ζητήστε επισκευή.

Η πίεση παροχής του νερού είναι πάρα πολύ χαμηλή ή η πίεση του νερού έχει οριστεί στη χαμηλότερη ρύθμιση.

➤➤ Πατήστε το + του κουμπιού ρύθμισης έντασης ψεκασμού. (σελίδα 613)



Ο αισθητήρας κάτω σώματος δεν ανιχνεύει το χρήστη.

➤➤ Καθίστε στο κάθισμα τουαλέτας ή αλλάξτε τη στάση που κάθεστε. Για παράδειγμα, καθίστε όσο το δυνατόν πιο πίσω στο κάθισμα.

Τα ρούχα του χρήστη δεν ανιχνεύονται εύκολα.

➤➤ Επιτρέψτε στον αισθητήρα να ανιχνεύσει το δέρμα του χρήστη.

Λειτουργεί το καζανάκι της τουαλέτας.

➤➤ Δεν πρόκειται για δυσλειτουργία. Το καζανάκι έχει προτεραιότητα. Πατήστε το κουμπί  (πίσω πλύση) ή το κουμπί  (μπροστινή πλύση για γυναίκες) ξανά, αφού λειτουργήσει το καζανάκι.

### Ο ψεκασμός νερού αργεί αρκετά

Η θερμοκρασία του νερού που παρέχεται στο κάθισμα είναι υπερβολικά χαμηλή.

➤➤ Δεν πρόκειται για δυσλειτουργία. Όταν η θερμοκρασία του νερού είναι υπερβολικά χαμηλή όπως τον χειμώνα, μπορεί να χρειαστεί περισσότερη ώρα από ό,τι συνήθως για να ξεκινήσει ο ψεκασμός νερού, εξαιτίας της προετοιμασίας του ζεστού νερού.

### Το νερό δεν είναι ζεστό

Η θερμοκρασία του νερού έχει οριστεί στη χαμηλότερη ρύθμιση.

➤➤ Επιλέξτε [WATER TEMPERATURE] το οποίο είναι στο [PRESET] και ρυθμίστε τη θερμοκρασία στο κατάλληλο επίπεδο. (σελίδα 613)

Η θερμοκρασία του παρεχόμενου νερού είναι υπερβολικά χαμηλή.

➤➤ Η θερμοκρασία νερού του μπινιτέ μπορεί να είναι χαμηλότερη από το αναμενόμενο, όταν η θερμοκρασία του παρεχόμενου νερού είναι υπερβολικά χαμηλή, για παράδειγμα τον χειμώνα.

### Η πίεση του νερού είναι πολύ χαμηλή

Η πίεση του νερού έχει οριστεί στη χαμηλότερη ρύθμιση.

➤➤ Πατήστε το + του κουμπιού ρύθμισης έντασης ψεκασμού. (σελίδα 613)

### Το κλείστρο του ακροφυσίου δεν είναι σταθερό

Μια βούρτσα καθαρισμού ή άλλα εργαλεία έχουν παρεμβάλει στο κλείστρο κατά τη διάρκεια του καθαρισμού, κάτι το οποίο προκάλεσε την αστάθεια του κλείστρου.

➤➤ Συνδέστε σωστά το κλείστρο του ακροφυσίου. (σελίδα 646)

Η κατεύθυνση του ψεκασμού του μπιντέ είναι ανακριβής

Το ακροφύσιο δεν είναι σε σωστή θέση.

➤➤ Ευθυγραμμίστε σωστά το στόμιο του ακροφυσίου.

Ακούγεται ένας μηχανικός ήχος από το κάθισμα

Ακούγεται ένας μηχανικός ήχος από το κάθισμα όταν σταματά ο ψεκασμός.

➤➤ Δεν πρόκειται για δυσλειτουργία. Είναι ο θόρυβος που παράγεται από το μοτέρ, όταν η τουαλέτα λειτουργεί σωστά. Δεν υπάρχει πρόβλημα, εφόσον μπορείτε να προσαρμόσετε σωστά την πίεση του νερού ή/και τη θέση του ακροφυσίου.

## Απορρόφηση οσμών

Ο ανεμιστήρας απορρόφησης οσμών λειτουργεί συνεχώς

Ο αισθητήρας κάτω σώματος είναι βρόμικος ή βρεγμένος.

➤➤ Σκουπίστε τον αισθητήρα με ένα υγρό, μαλακό πανί.

Το Plasmacluster Ion (λεκάνη τουαλέτας) λειτουργεί.

➤➤ Δεν πρόκειται για δυσλειτουργία. Το Plasmacluster Ion (λεκάνης τουαλέτας) λειτουργεί διακεκομμένα (λειτουργεί για 45 λεπτά, έπειτα διακόπτεται για 15 λεπτά). Ο ανεμιστήρας απορρόφησης οσμών λειτουργεί για 1 λεπτό μετά τη χρήση της τουαλέτας (Όταν ο χρήστης σηκώνεται από την τουαλέτα).

Ο ανεμιστήρας απορρόφησης οσμών δεν λειτουργεί

Η λειτουργία [ODOR ABSORPTION] είναι απενεργοποιημένη.

➤➤ Ρυθμίστε τη λειτουργία [ODOR ABSORPTION] στο [ON]. ([σελίδα 626](#))

Ο αισθητήρας κάτω σώματος είναι βρόμικος ή ο χρήστης κάθεται στο κάθισμα της τουαλέτας για περισσότερες από 2 ώρες.

➤➤ Ο αισθητήρας μπορεί να μην ανιχνεύει σωστά. Σκουπίστε τον αισθητήρα με ένα υγρό, μαλακό πανί. Ο ανεμιστήρας απορρόφησης οσμών σταματά αυτόματα μετά από 2 ώρες συνεχούς λειτουργίας.

Τα αποτελέσματα της λειτουργίας απορρόφησης οσμών δεν είναι ικανοποιητικά

Αν υπάρχουν ρύποι στο φίλτρο αέρα, τα αποτελέσματα της λειτουργίας απορρόφησης οσμών μπορεί να είναι ανεπαρκή.

➤➤ Καθαρίστε το φίλτρο αέρα, αν παρατηρείτε οσμές. ([σελίδα 647](#))

## Αυτόματο τράβηγμα καζανακίου

Τα καζανάκι της τουαλέτας δεν τραβιέται αυτόματα

Η λειτουργία [AUTO FLUSH] έχει ρυθμιστεί στο [OFF].



➤➤ Ρυθμίστε τη λειτουργία [AUTO FLUSH] σε μια επιλογή εκτός του [OFF]. ([σελίδα 620](#))

Ένα δοχείο τροφοδοσίας νερού, εκτός από το καζανάκι GROHE, τοποθετείται μαζί με αυτό το προϊόν.

➤➤ Αυτή η λειτουργία είναι διαθέσιμη μόνο όταν το καζανάκι GROHE, εξοπλισμένο με κιτ τοποθέτησης για αυτόματο καζανάκι (πωλείται ξεχωριστά), τοποθετείται μαζί με αυτό το προϊόν.

Η ροή νερού είναι χαμηλή κατά το τράβηγμα του καζανακίου ή η τουαλέτα δεν καθαρίζει εντελώς

Χρησιμοποιείτε πάρα πολύ μεγάλη ποσότητα χαρτιού τουαλέτας.

➤➤ Αν χρησιμοποιήσετε πάρα πολύ μεγάλη ποσότητα χαρτιού τουαλέτας, το χαρτί μπορεί να μην απομακρυνθεί εντελώς με το πάτημα του κουμπιού  (καζανάκι/μισό). Σε αυτήν την περίπτωση, πατήστε το κουμπί  (καζανάκι/πλήρες).

Η λεκάνη της τουαλέτας έχει βουλώσει.

Χρησιμοποιείτε πάρα πολύ μεγάλη ποσότητα χαρτιού τουαλέτας.

➤➤ Ρυθμίστε τη λειτουργία [AUTO FLUSH] στο [OFF] και, στη συνέχεια, ξεβουλώστε την τουαλέτα. ([σελίδα 620](#))

\* Το καζανάκι της τουαλέτας μπορεί να λειτουργήσει αυτόματα κατά το ξεβούλωμα και το νερό μπορεί να υπερχειλίσει από τη λεκάνη της τουαλέτας.

Το τράβηγμα καζανακίου ξεκινά όταν ο χρήστης κάθεται στο κάθισμα της τουαλέτας

➤➤ Δεν πρόκειται για δυσλειτουργία. Λειτουργεί ή διεργασία προκαταρκτικό τράβηγμα καζανακίου. Όταν ο χρήστης κάθεται στο κάθισμα της τουαλέτας, μια μικρή ποσότητα νερού από το καζανάκι ξεπλένει τη λεκάνη τουαλέτας προκειμένου να ελαχιστοποιηθεί η συσσώρευση λεκέδων.

## Στέγνωμα

Το στέγνωμα δεν λειτουργεί

Ο αισθητήρας κάτω σώματος δεν ανιχνεύει τον χρήστη.

➤➤ Καθίστε στο κάθισμα της τουαλέτας. Εναλλακτικά, καθίστε με διαφορετικό τρόπο. Για παράδειγμα, καθίστε όσο το δυνατόν πιο πίσω στο κάθισμα.

Τα ρούχα του χρήστη δεν ανιχνεύονται εύκολα.

➤➤ Επιτρέψτε στον αισθητήρα να ανιχνεύσει το δέρμα του χρήστη.

Ο αέρας δεν είναι ζεστός

Η επιλογή [DRYER TEMP] έχει οριστεί σε πολύ χαμηλή ρύθμιση.

➤➤ Πατήστε το κουμπί  (ρύθμιση θερμοκρασίας) για να ρυθμίσετε τη θερμοκρασία. [\(σελίδα 615\)](#)

Ο ζεστός αέρας σταματά ξαφνικά

Χρησιμοποιήστε τη λειτουργία στεγνώματος για περισσότερο από 4 λεπτά.

➤➤ Πατήστε το κουμπί  (στέγνωμα) ξανά. [\(σελίδα 615\)](#)

Ο ήχος του στεγνώματος είναι θορυβώδης



Όταν η ρύθμιση [DRYER TEMP] τεθεί σε υψηλή, ο ήχος του στεγνώματος γίνεται θορυβώδης λόγω αυξημένης ταχύτητας περιστροφής του ανεμιστήρα.

➤➤ Ρυθμίστε το [DRYER TEMP] στο μέτριο ή στο χαμηλό. [\(σελίδα 615\)](#)

## Λειτουργία αυτόματου ανοίγματος και κλεισίματος καθίσματος/

Το κάλυμμα του καθίσματος κλείνει πάρα πολύ γρήγορα

Το κάλυμμα του καθίσματος κατεβάζεται χειροκίνητα, ενώ είναι ενεργοποιημένη η λειτουργία αυτόματου κλεισίματος.

➤➤ Μην κατεβάζετε το κάθισμα/κάλυμμα όταν η λειτουργία αυτόματου κλεισίματος είναι ενεργοποιημένη. Πατήστε το κουμπί  (άνοιγμα του καλύμματος και του καθίσματος της τουαλέτας). Αν το κάθισμα δεν ανοίγει ή δεν κλείνει πιέζοντας το κουμπί  (άνοιγμα του καλύμματος και του καθίσματος της τουαλέτας) και το κουμπί  (κλείσιμο του καλύμματος και του καθίσματος της τουαλέτας), απενεργοποιήστε την τουαλέτα και ζητήστε επισκευές.

Το κάθισμα και το κάλυμμα δεν ανοίγουν ή δεν κλείνουν αυτόματα

Η λειτουργία [AUTO OPEN/CLOSE] έχει ρυθμιστεί στο [OFF].

➤➤ Ρυθμίστε τη λειτουργία [AUTO OPEN/CLOSE] στην επιλογή [ONLY LID] ή [SEAT & LID]. [\(σελίδα 619\)](#)

Το κάλυμμα του καθίσματος της τουαλέτας δεν έχει συναρμολογηθεί σωστά.

➤➤ Συναρμολογήστε το κάλυμμα του καθίσματος της τουαλέτας σωστά. [\(σελίδα 641\)](#)

Ο αισθητήρας πάνω σώματος παρεμποδίζεται ή είναι βρόμικος.

➤➤ Καθαρίστε τον αισθητήρα ή απομακρύνετε τυχόν αντικείμενα που μπορεί να τον παρεμποδίζουν.

Το κάλυμμα του καθίσματος κινείται, παρόλο που δεν βρίσκεται κανείς κοντά στην τουαλέτα

Ο αισθητήρας πάνω σώματος εκτίθεται σε άμεσο ηλιακό φως.

➤➤ Μην εκθέτετε τον αισθητήρα σε άμεσο ηλιακό φως.

Ο αισθητήρας πάνω σώματος παρεμποδίζεται ή είναι βρόμικος.

➤➤ Καθαρίστε τον αισθητήρα ή απομακρύνετε τυχόν αντικείμενα που μπορεί να τον παρεμποδίζουν.



Το κάλυμμα του καθίσματος παραμένει ανοιχτό

Ο αισθητήρας πάνω σώματος παρεμποδίζεται ή είναι βρόμικος.

➤➤ Καθαρίστε τον αισθητήρα ή απομακρύνετε τυχόν αντικείμενα που μπορεί να τον παρεμποδίζουν.

Το Plasmacluster Ion (δωμάτιο) λειτουργεί

➤➤ Δεν πρόκειται για δυσλειτουργία. Την ώρα που έχει ρυθμιστεί, το Plasmacluster Ion (δωματίου) λειτουργεί αυτόματα ανοίγοντας το κάλυμμα του καθίσματος της τουαλέτας για να απελευθερώσει το Plasmacluster Ion και να φρεσκάρει το μπάνιο.

## Plasmacluster Ion (Λεκάνη τουαλέτας)

Το Plasmacluster Ion (λεκάνη τουαλέτας) δεν λειτουργεί

Το [PLASMACLUSTER] έχει ρυθμιστεί στο [OFF].

➤➤ Ρυθμίστε το [PLASMACLUSTER] σε [BOWL] ή [ROOM].

Η λειτουργία [AUTO OPEN/CLOSE] έχει ρυθμιστεί στο [OFF].

➤➤ Το καπάκι του καθίσματος της τουαλέτας είναι ανεβασμένο. Το Plasmacluster Ion (λεκάνη τουαλέτας) λειτουργεί μόνο όταν το καπάκι του καθίσματος της τουαλέτας είναι κατεβασμένο. Το [AUTO OPEN/CLOSE] έχει ρυθμιστεί στο [OFF].

Το κάλυμμα του καθίσματος της τουαλέτας είναι ανοιχτό.

➤➤ Το καπάκι του καθίσματος της τουαλέτας είναι ανεβασμένο. Το Plasmacluster Ion (λεκάνη τουαλέτας) λειτουργεί μόνο όταν το καπάκι του καθίσματος της τουαλέτας είναι κατεβασμένο. Κατεβάστε το καπάκι του καθίσματος της τουαλέτας με το χέρι.

## Plasmacluster Ion (Δωμάτιο)

Το Plasmacluster Ion (δωμάτιο) δεν λειτουργεί

Το [PLASMACLUSTER] έχει ρυθμιστεί σε [OFF] ή [BOWL].

➤➤ Ρυθμίστε το [PLASMACLUSTER] σε [ROOM].

Το [AUTO OPEN/CLOSE] έχει ρυθμιστεί στο [OFF] και το κάθισμα της τουαλέτας είναι κλειστό.

➤➤ Ρυθμίστε το [AUTO OPEN/CLOSE] σε μια ρύθμιση εκτός του [OFF].

Η τουαλέτα χρησιμοποιείται τη στιγμή που λειτουργεί το Plasmacluster Ion (δωματίου).

➤➤ Το Plasmacluster Ion (δωματίου) σταματά να λειτουργεί όταν χρησιμοποιείται η τουαλέτα. Δε θα λειτουργήσει για το υπόλοιπο της ημέρας. Το Plasmacluster Ion (δωματίου) θα λειτουργεί την καθορισμένη ώρα από την επόμενη μέρα.

Το Plasmacluster Ion (δωμάτιο) σταματά στη μέση της λειτουργίας του

Ορισμένες λειτουργίες εκτελούνται ενώ λειτουργεί το Plasmacluster Ion (δωμάτιο).

➤➤ Το Plasmacluster Ion (δωματίου) σταματά να λειτουργεί όταν εκτελείται κάποια άλλη λειτουργία. Δε θα λειτουργήσει για το υπόλοιπο της ημέρας. Το Plasmacluster Ion (δωματίου) θα λειτουργεί την καθορισμένη ώρα από την επόμενη μέρα.

## Αφαίρεση αλάτων

Εμφανίζεται η οθόνη «PLEASE DESCALE» και το λογότυπο GROHE αναβοσβήνει με πορτοκαλί χρώμα.

- \* Όταν η διαδικασία αφαίρεσης αλάτων ξεκινήσει, δεν σταματάει ακόμη και αν πατήσετε το κουμπί  (διακοπή). Η τουαλέτα μπορεί να χρησιμοποιηθεί μετά την ολοκλήρωση της διαδικασίας αφαίρεσης των αλάτων.

Αυτές οι ενδείξεις ενημερώνουν ότι πρέπει να εκτελέσετε αφαίρεση αλάτων και να αντικαταστήσετε το στόμιο του ακροφυσίου.

➤➤ Παρακαλούμε να εκτελέσετε αφαίρεση αλάτων. (Αγοράστε το κιτ αφαίρεσης αλάτων που πωλείται ξεχωριστά. Ο αριθμός προϊόντος είναι 46978001.)

➤➤ Παρακαλούμε αντικαταστήστε το ακροφύσιο. (Το ακροφύσιο περιλαμβάνεται στο κιτ αφαίρεσης αλάτων. Αγοράστε το κιτ αφαίρεσης αλάτων που πωλείται ξεχωριστά. Ο αριθμός προϊόντος είναι 46978001.)

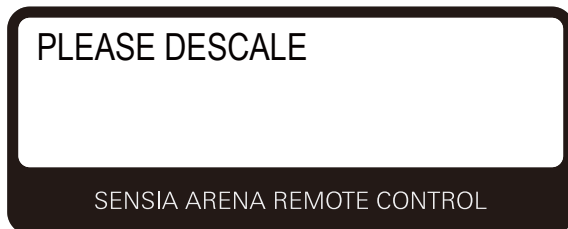

Στην οθόνη εμφανίζεται το μήνυμα [Rinse Error... Try again]

Η βαλβίδα του κιτ συντήρησης είναι κλειστή.

➤➤ Ανοίξτε τη βαλβίδα, επιλέξτε [OK] στην οθόνη και δοκιμάστε ξανά να κάνετε αφαίρεση αλάτων.

## Εφαρμογή για smartphone

Δεν είναι δυνατή η ζεύξη του smartphone με την τουαλέτα

Η τουαλέτα είναι ήδη συνδεδεμένη με ένα άλλο smartphone.

- Πατήστε το κουμπί  (διακοπή), για να τερματίσετε την τρέχουσα σύνδεση Bluetooth. Κατόπιν, επανεκκινήστε την εφαρμογή και πραγματοποιήστε ξανά τη διαδικασία ζεύξης.

Δεν είναι δυνατή η σύνδεση του smartphone με την τουαλέτα

Υπάρχουν μεταλλικά αντικείμενα κοντά στο κάθισμα.

- Απομακρύνετε τα μεταλλικά αντικείμενα.

Έχει επιλεγθεί άλλη τουαλέτα στην εφαρμογή.

- Επιβεβαιώστε ότι ακούγονται οι τρεις χαρακτηριστικοί ήχοι κατά τη σύνδεση του smartphone με την τουαλέτα.

Δεν είναι δυνατή η σύνδεση με την τουαλέτα ή ο χειρισμός της τουαλέτας με χρήση της εφαρμογής

Δεν έχουν καταχωρηθεί πληροφορίες ζεύξης στην τουαλέτα.

- Πραγματοποιήστε τη διαδικασία ζεύξης στις εξής περιπτώσεις: κατά την πρώτη χρήση της εφαρμογής, αν αντικαταστήσετε το smartphone με καινούργιο, κατά τη χρήση της εφαρμογής σε άλλη τουαλέτα.

Το smartphone αντικαταστάθηκε με καινούργιο.

- Κατεβάστε την εφαρμογή και πραγματοποιήστε ξανά τη διαδικασία ζεύξης. Λάβετε υπόψη ότι τα δεδομένα που έχουν αποθηκευτεί με χρήση του προηγούμενου smartphone δεν μπορούν να ανακτηθούν.

Η τουαλέτα είναι ήδη συνδεδεμένη με ένα άλλο smartphone.

- Πατήστε το κουμπί  (διακοπή), για να τερματίσετε την τρέχουσα σύνδεση Bluetooth. Κατόπιν, επανεκκινήστε την εφαρμογή και πραγματοποιήστε ξανά τη διαδικασία ζεύξης.

Το κάλυμμα του καθίσματος της τουαλέτας είναι κλειστό.

- Ανοίξτε το κάλυμμα του καθίσματος της τουαλέτας και επανεκκινήστε την εφαρμογή.

Έχει γίνει ζεύξη περισσότερων από 8 smartphone.

- Εάν έχει γίνει ζεύξη περισσότερων από 8 smartphones, στο smartphone στο οποίο έχει γίνει ζεύξη πριν από τα τελευταία 8 smartphones, πρέπει να πραγματοποιηθεί ζεύξη ξανά.

Η λειτουργία Bluetooth στο smartphone είναι απενεργοποιημένη.

- Ενεργοποιήστε τη λειτουργία Bluetooth στο smartphone.

## Λοιπά

---

Τρέχει νερό κάτω από την τουαλέτα

Υπάρχει έντονη υγρασία και δημιουργείται συμπύκνωση.

- Σκουπίζετε τακτικά τις σταγόνες νερού. Επίσης, αερίστε επαρκώς το μπάνιο.

---

Το κλείστρο του ακροφυσίου δεν κλείνει

- Δεν πρόκειται για δυσλειτουργία. Το κλείστρο του ακροφυσίου παραμένει ανοικτό κατά την απορρόφηση οσμών και κατά τη λειτουργία Plasmacluster Ion (λεκάνη τουαλέτας), ή (δωμάτιο). Απενεργοποιήστε τη ρύθμιση, όπως απαιτείται.

---

Έγινε διακοπή και επαναφορά της λειτουργίας κατειλημμένου καθίσματος

- Ενδέχεται να διακοπεί και να γίνει επαναφορά της λειτουργίας κατειλημμένου καθίσματος σε περίπτωση ηλεκτρομαγνητικού περιβάλλοντος.

## Πριν από τον καθαρισμό

### ■ Οδηγία

Σε αυτήν την ενότητα, η GROHE παρέχει μερικές γενικές οδηγίες για το πώς να καθαρίζετε αυτό το προϊόν. Λάβετε υπόψη ότι υπάρχουν ορισμένα καθαριστικά εργαλεία και μέσα καθαρισμού που δεν θα πρέπει να χρησιμοποιούνται.

Ως γενικό κανόνα, η GROHE συνιστά τη χρήση υγρών καθαριστικών για όλες τις χρήσεις για αυτό το προϊόν.

### Εργαλεία καθαρισμού

#### Μαλακό πανί

➤➤ Για το κάθισμα της τουαλέτας, τα καλύμματα και την τουαλέτα

#### Σφουγγάρι: χρησιμοποιήστε ένα μαλακό, αφρώδες σφουγγάρι

➤➤ Για τα στόμια του ακροφυσίου

#### Πιγκάλ (μη λειαντική βούρτσα)

➤➤ Για τη λεκάνη της τουαλέτας

#### Λαστιχένια γάντια: χρησιμοποιήστε τα για να προστατεύσετε τα χέρια σας.

➤➤ Διπλώστε τα γάντια στις άκρες, για να αποτρέψετε την εισχώρηση νερού και καθαριστικού.

### Καθαριστικό

Μη λειαντικό και ουδέτερο καθαριστικό τουαλέτας: απομακρύνει το πουρί ή/και τους μαύρους λεκέδες από τη λεκάνη της τουαλέτας.

➤➤ Κεραμικά μέρη

#### Σημείωση:

- Το AQUA CERAMIC είναι ένα υλικό που έχει υψηλή υδρόφιλη φύση και οι ρύποι που παραμένουν στη λεκάνη της τουαλέτας απομακρύνονται εύκολα. Ωστόσο, ο καθαρισμός είναι απαραίτητος. Εάν παραμείνουν ρύποι στην κεραμική επιφάνεια ή τα περιπτώματα είναι λιπαρά, μπορεί να μην είναι εύκολο να τα αφαιρέσετε. Να καθαρίζετε την τουαλέτα τακτικά. Για να αξιοποιήσετε πλήρως την επίδραση του AQUA CERAMIC, μη χρησιμοποιείτε τα παρακάτω καθαριστικά και εργαλεία.
  - Ισχυρά αλκαλικά/όξινα καθαριστικά
  - Λειαντικά καθαριστικά
  - Καθαριστικά νερού ή αντιρρυπαντικά καθαριστικά ή παράγοντες επιφανειακής επίστρωσης
  - Καθαριστικά εργαλεία που βλάπτουν την επιφάνεια του υλικού, όπως μεταλλικές ή λειαντικές βούρτσες

**AQUA**  
CERAMIC



- Ρυθμίζετε τις λειτουργίες [AUTO FLUSH] και [AUTO OPEN/CLOSE] στο [OFF] κατά τον καθαρισμό της τουαλέτας, ώστε να αποτρέπεται η εσφαλμένη ανίχνευση. ([σελίδα 620](#)) ([σελίδα 619](#))

## Καθαρισμός

### ■ Κάθισμα τουαλέτας, Κάλυμμα τουαλέτας, Κάλυμμα και Τηλεχειριστήριο (Πλαστικά μέρη)

Υγράνετε ένα μαλακό πανί και σκουπίστε τις επιφάνειες.

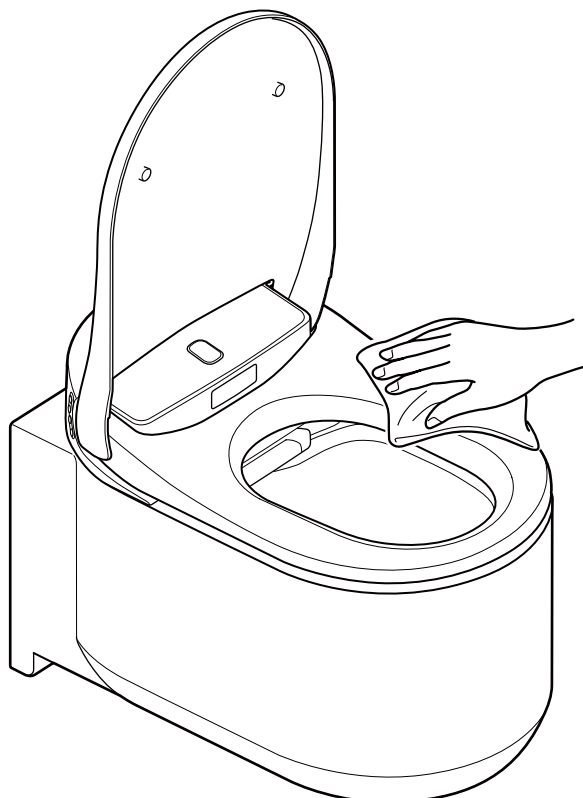

Η GROHE συνιστά να καθαρίζετε συχνά την τουαλέτα, ώστε να αποτρέπεται η συσσώρευση ακαθαρσιών στις επιφάνειές της.

Επίσης, το σκούπισμα με υγρό πανί αποτρέπει το στατικό ηλεκτρισμό που μπορεί να προσελκύσει σωματίδια σκόνης και να οδηγήσει στη δημιουργία μούχλας.

#### Σημείωση:

- Μην σκουπίζετε τις επιφάνειες με στεγνό πανί ή χαρτί τουαλέτας, καθώς μπορεί να προκληθούν γρατσουνιές.
- Απενεργοποιείτε την τουαλέτα κατά τον καθαρισμό του τηλεχειριστηρίου, για να αποφεύγεται η εσφαλμένη ανίχνευση.

## ■ Αφαίρεση του καλύμματος για καθαρισμό

Το κάλυμμα του καθίσματος αφαιρείται εύκολα. Αυτό είναι χρήσιμο όταν θέλετε να καθαρίσετε τον μεντεσέ που υπό κανονικές συνθήκες είναι κρυμμένος ή όταν θέλετε να καθαρίσετε ολόκληρο το κάλυμμα του καθίσματος.

### Σημείωση:

- Απενεργοποιείτε την τουαλέτα κατά την αφαίρεση του καλύμματος του καθίσματος της τουαλέτας. Σε αντίθετη περίπτωση, μπορεί να προκληθεί βλάβη στα εσωτερικά μέρη του καθίσματος της τουαλέτας.

## Αφαίρεση του καλύμματος του καθίσματος της τουαλέτας

1. Απενεργοποιήστε την τουαλέτα πατώντας το κουμπί λειτουργίας στην τουαλέτα. ([σελίδα 604](#))

### Σημείωση:

- Μην ασκείτε υπερβολική πίεση στο κάλυμμα του καθίσματος, καθώς μπορεί να προκληθεί βλάβη.
- Μην ανοίγετε το κάθισμα της τουαλέτας όταν το κάλυμμα του καθίσματος δεν είναι τοποθετημένο, καθώς το κάθισμα της τουαλέτας μπορεί να γδαρθεί ή να φθαρεί.
- Μην χρησιμοποιείτε την τουαλέτα όταν το κάλυμμα του καθίσματος δεν είναι τοποθετημένο.

2. Ανοίξτε το κάλυμμα του καθίσματος.

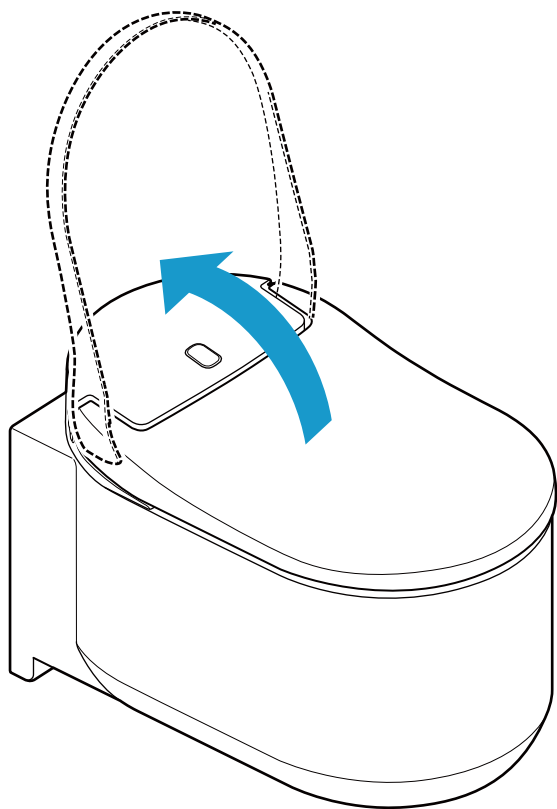

3. Σύρετε τις ασφάλειες σε κάθε πλευρά του καλύμματος του καθίσματος προς τα πάνω.

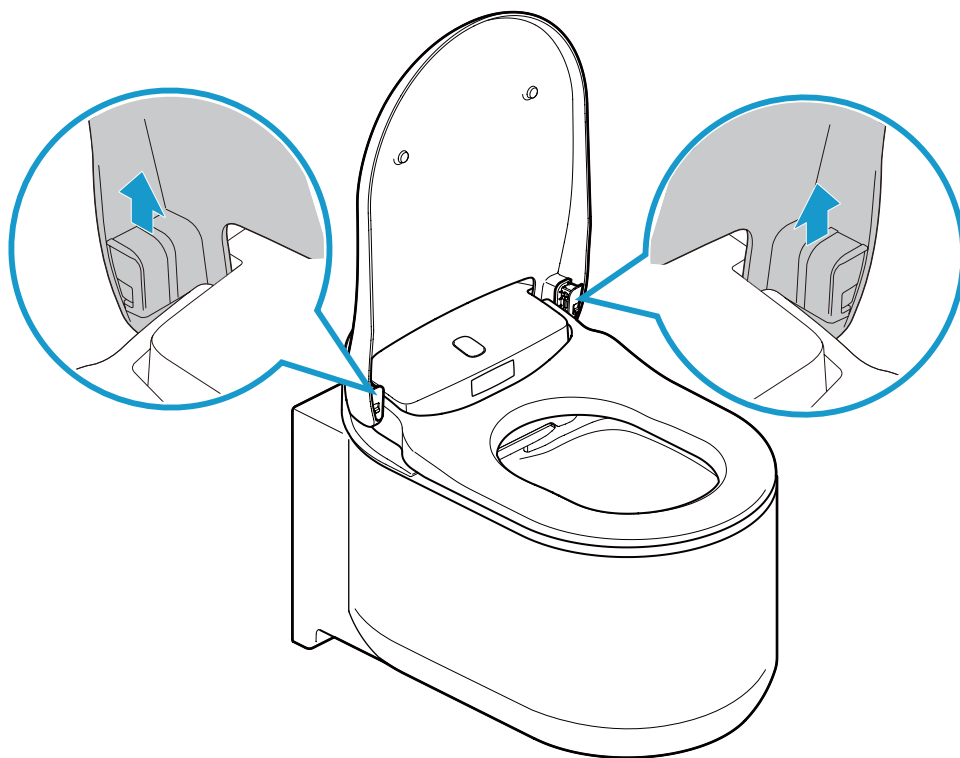

4. Κλείστε το κάλυμμα του καθίσματος.

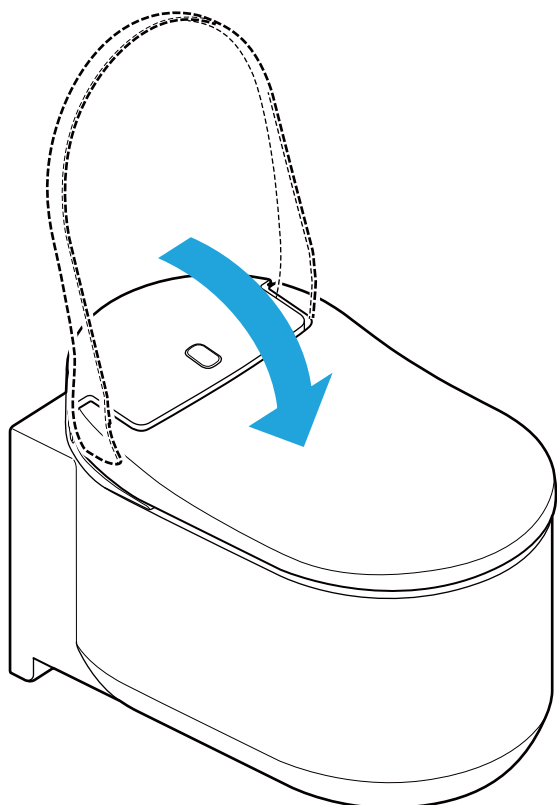



5. Ανασηκώστε το κάλυμμα του καθίσματος και με τα δύο χέρια.

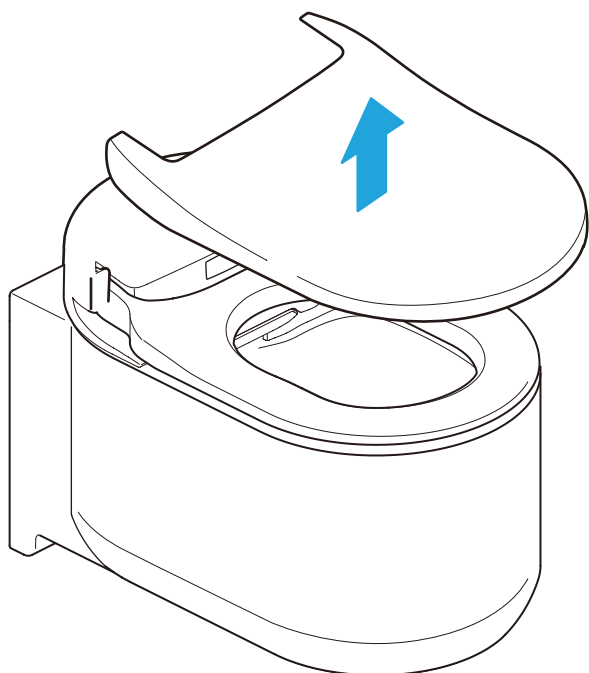

### Συναρμολόγηση του καλύμματος του καθίσματος της τουαλέτας

1. Τοποθετήστε το κάλυμμα του καθίσματος πάνω στην τουαλέτα.

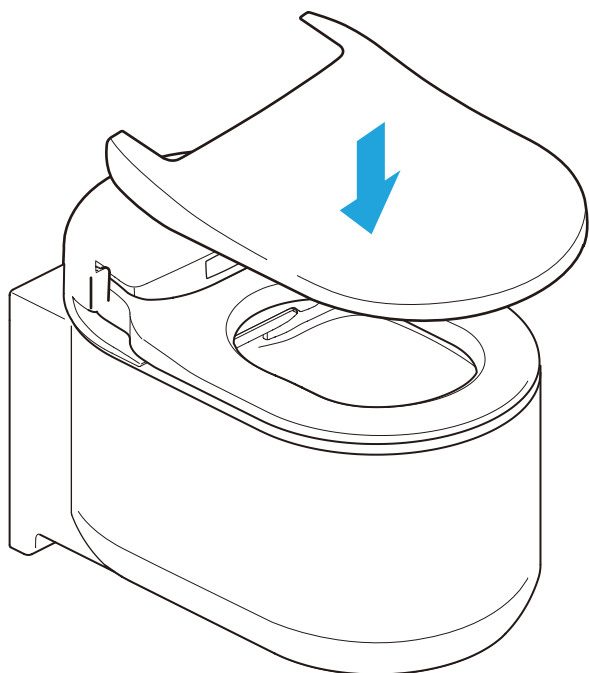

2. Ανοίξτε το κάλυμμα του καθίσματος.

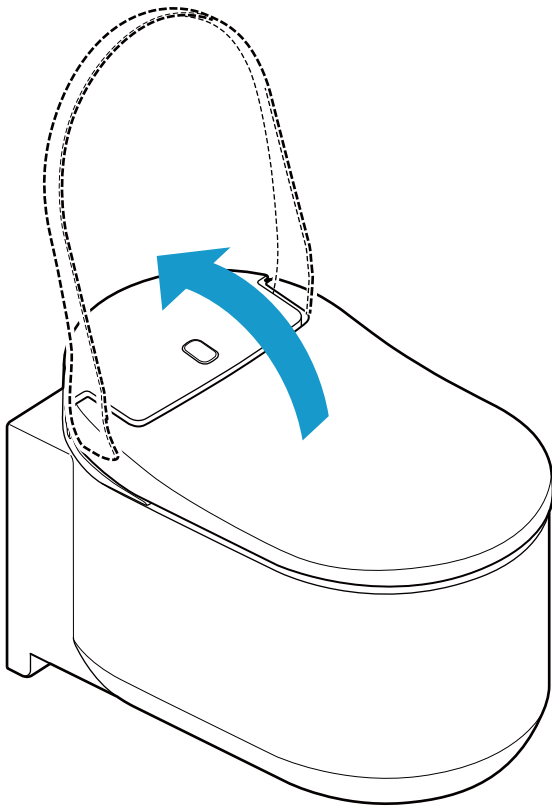

3. Σύρετε τις ασφάλειες προς τα κάτω. Βεβαιωθείτε ότι οι ασφάλειες έχουν εισαχθεί καλά. Ακούγεται ένα κλικ κατά την ασφάλιση. Βεβαιωθείτε ότι οι ασφάλειες έχουν εισαχθεί καλά.

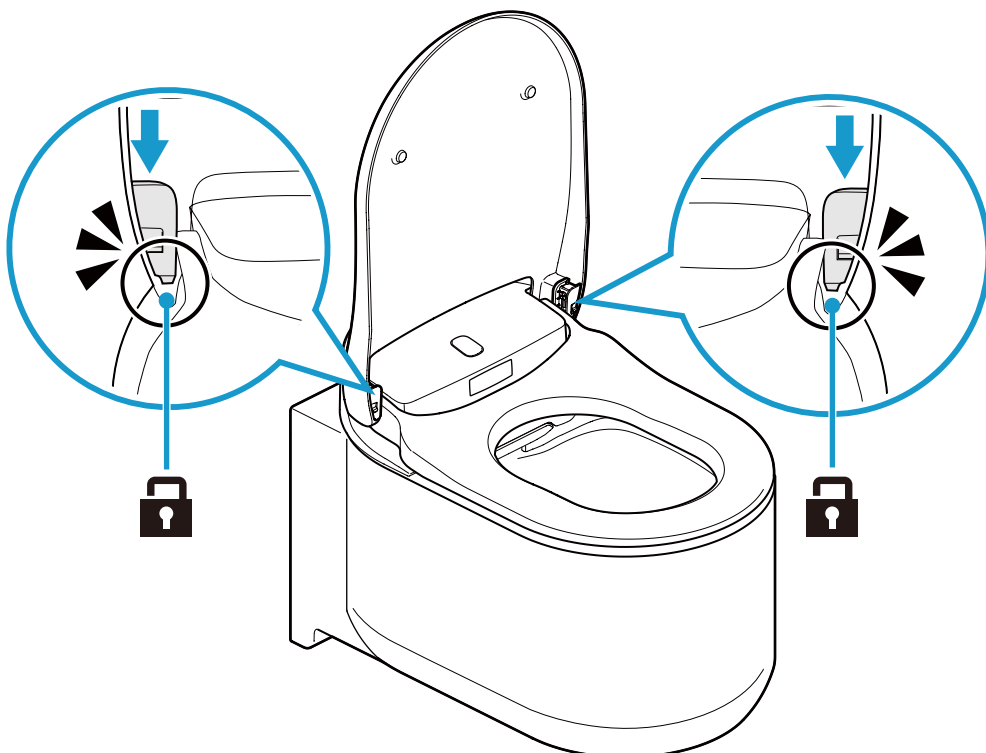

4. Ενεργοποιήστε την τουαλέτα πατώντας το κουμπί λειτουργίας στην τουαλέτα.

## ■ Λεκάνη τουαλέτας (Κεραμικά μέρη)

Η επάνω και η εσωτερική επιφάνεια της λεκάνης της τουαλέτας έχουν υποστεί επεξεργασία με ειδική επίστρωση η οποία ονομάζεται AQUA CERAMIC.

- Καθαρίζετε τη λεκάνη με νερό ή ζεστό νερό, χρησιμοποιώντας μια μαλακή βούρτσα ή σφουγγάρι εμποτισμένο με ουδέτερο καθαριστικό.

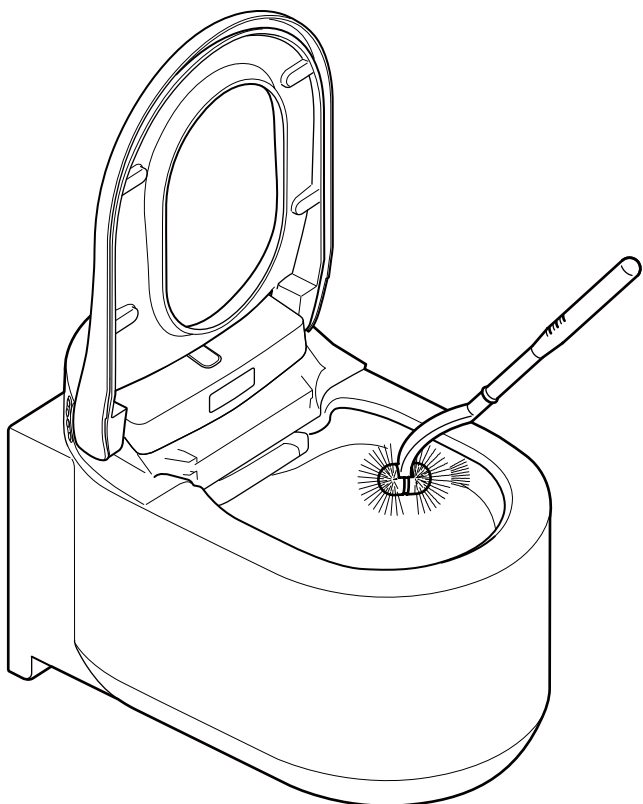

### Σημείωση:

- Μην χρησιμοποιείτε καθαριστικά με χλωρίνη, όξινα καθαριστικά ή απολυμαντικά, καθώς από τα εξατμιζόμενα αέρια μπορεί να προκληθεί φθορά σε αυτό το προϊόν ή δυσλειτουργία.
- Μην χρησιμοποιείτε καυτό νερό, καθώς μπορεί να προκληθεί βλάβη στην τουαλέτα.
- Μην χρησιμοποιείτε λειαντική βούρτσα ή καθαριστικό, καθώς αυτά τα υλικά μπορεί να φθείρουν την επιφάνεια Hyper Clean.

## ■ Κλείστρο ακροφυσίου/Φίλτρο αέρα

### Καθαρισμός του κλείστρου του ακροφυσίου

#### Σημείωση:

- Αποφύγετε το σκούπισμα με στεγνό πανί ή χαρτί τουαλέτας, καθώς δημιουργούνται γρατσουνιές.
- Αποφύγετε τη χρήση λειαντικής βούρτσας ή καθαριστικού.
- Λάβετε υπόψη ότι το κλείστρο του ακροφυσίου έχει ένα ανώτερο και ένα κατώτερο τμήμα.
- Μην ασκείτε υπερβολική πίεση στο κλείστρο του ακροφυσίου, καθώς μπορεί να προκληθεί βλάβη.

Μπορείτε να αφαιρέσετε εύκολα το κλείστρο του ακροφυσίου, για να το καθαρίσετε. Συμβουλευτείτε την παρακάτω εικόνα.

1. Ακολουθήστε τη διαδικασία της ενότητας “Καθαρισμός του ακροφυσίου χειροκίνητα”, για να ανοίξετε το κλείστρο του ακροφυσίου. ([σελίδα 649](#))
2. Αφαιρέστε το κλείστρο του ακροφυσίου.

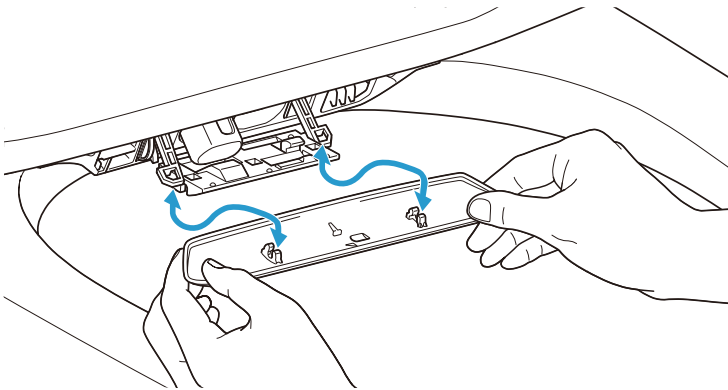

3. Καθαρίστε το κλείστρο του ακροφυσίου με ένα μαλακό πανί.
4. Τοποθετήστε το κλείστρο του ακροφυσίου. Θα ακουστεί ένας χαρακτηριστικός ήχος κλικ όταν εγκατασταθεί στην ασφαλισμένη θέση.
5. Ακολουθήστε τη διαδικασία της ενότητας “Καθαρισμός του ακροφυσίου χειροκίνητα”, για να κλείσετε το κλείστρο του ακροφυσίου. ([σελίδα 649](#))

## Καθαρισμός του φίλτρου αέρα

1. Ακολουθήστε τη διαδικασία της ενότητας “Καθαρισμός του ακροφυσίου χειροκίνητα”, για να ανοίξετε το κλείστρο του ακροφυσίου. ([σελίδα 649](#))
2. Τραβήξτε έξω το φίλτρο αέρα.

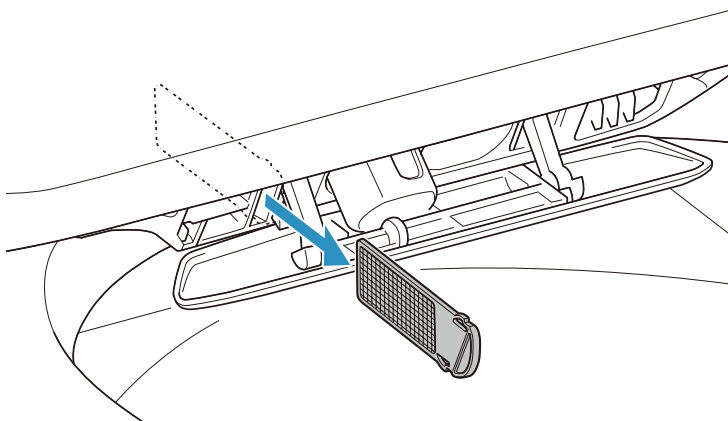

3. Πλύνετε το φίλτρο αέρα με τρεχούμενο νερό.
4. Στεγνώστε το φίλτρο αέρα και τοποθετήστε το στην υποδοχή.

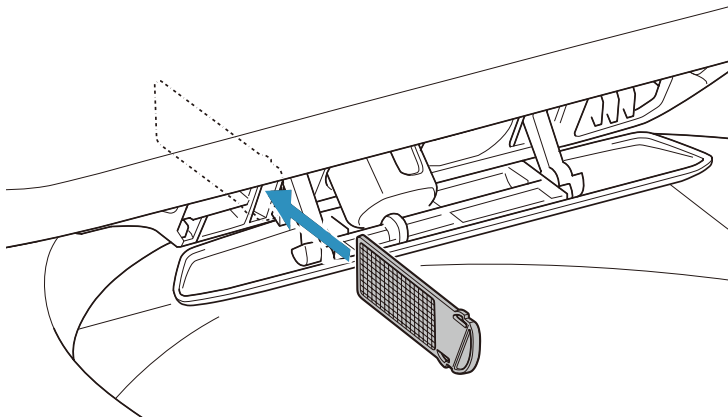

5. Ακολουθήστε τη διαδικασία της ενότητας “Καθαρισμός του ακροφυσίου χειροκίνητα”, για να κλείσετε το κλείστρο του ακροφυσίου. ([σελίδα 649](#))

## ■ Ακροφύσιο

### Καθαρισμός του ακροφυσίου με το τηλεχειριστήριο

---

Για να καθαρίσετε το ακροφύσιο κατά τη χρήση της τουαλέτας (κάθεστε στο κάθισμα) ακολουθήστε την παρακάτω διαδικασία στο τηλεχειριστήριο.

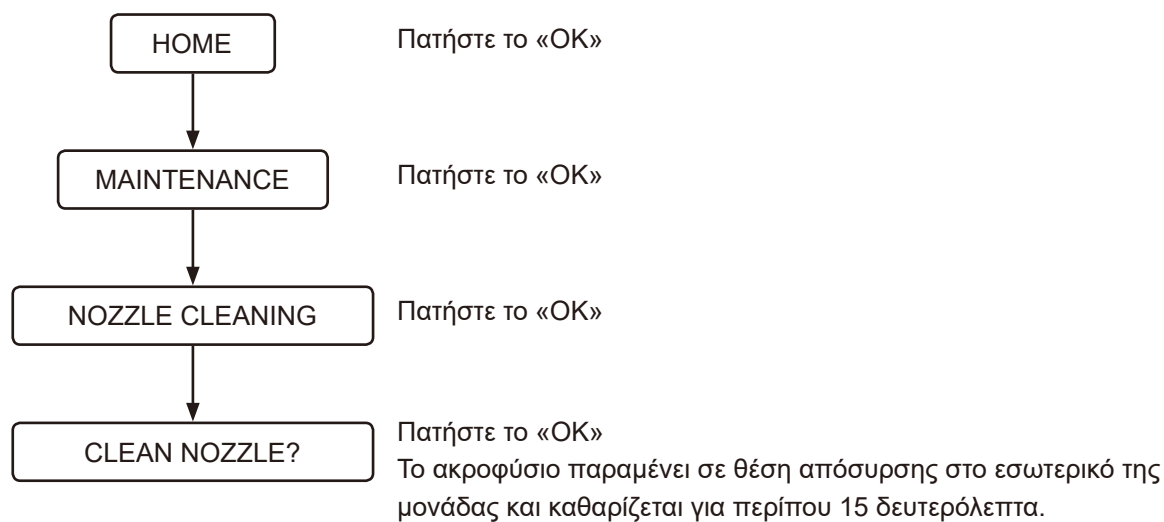

## Καθαρισμός του ακροφυσίου χειροκίνητα

Μπορείτε να καθαρίσετε τα ακροφύσια χειροκίνητα (για παράδειγμα, τρίβοντας αυτά τα τμήματα με ένα σφουγγάρι, για να καθαρίσετε τους λεκέδες κ.λπ). Ακολουθήστε τις παρακάτω διαδικασίες, για να προεκτείνετε τα ακροφύσια και να τα καθαρίσετε.

1. Ρυθμίστε τις λειτουργίες [AUTO FLUSH] και [AUTO OPEN/CLOSE] στο [OFF], για να τις απενεργοποιήσετε. ([σελίδα 620](#)) ([σελίδα 619](#))
2. Σηκώστε το κάλυμμα του καθίσματος και το κάθισμα.
3. Ακολουθήστε τις παρακάτω διαδικασίες.

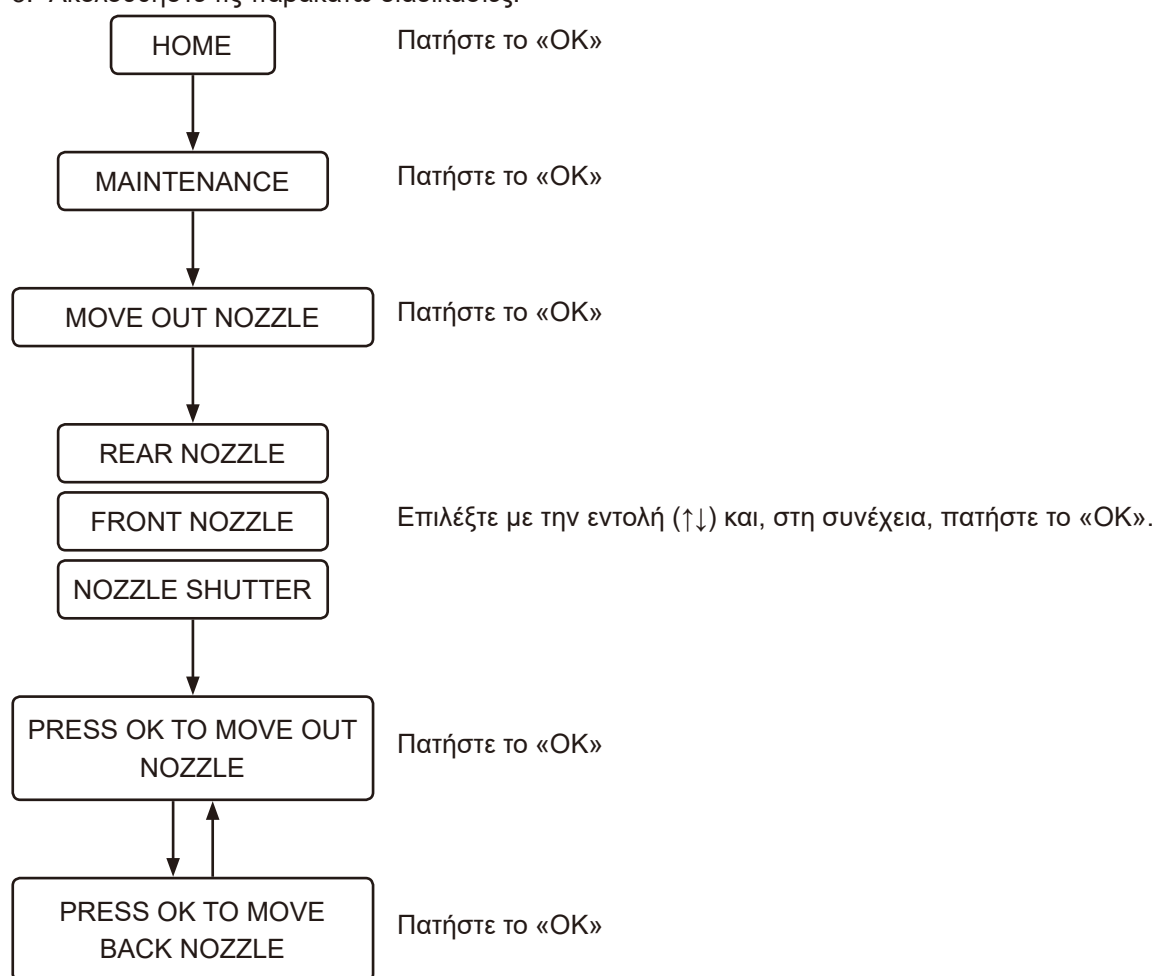

4. Καθαρίστε τα ακροφύσια.
5. Επαναφέρετε τη ρύθμιση για τις λειτουργίες [AUTO FLUSH] και [AUTO OPEN/CLOSE]. ([σελίδα 620](#)) ([σελίδα 619](#))

### Σημείωση:

- Μην ασκείτε υπερβολική πίεση στα ακροφύσια, καθώς μπορεί να προκληθεί βλάβη.
- Μην τραβάτε και μην πιέζετε τα ακροφύσια. Το ακροφύσιο δεν θα αποσυρθεί και μπορεί να προκληθεί βλάβη. Αν τραβήξετε ή πιέσετε τα ακροφύσια κατά λάθος, απενεργοποιήστε την τουαλέτα πατώντας το κουμπί λειτουργίας στην τουαλέτα και κατόπιν ενεργοποιήστε την μετά από 10 δευτερόλεπτα.

## ■ Εξυπηρέτηση After-sales

### 1. Πριν να απευθυνθείτε σε έναν επαγγελματία για επισκευή

Αν δεν είναι δυνατή η επίλυση των προβλημάτων με τα βήματα που περιγράφονται στην ενότητα «Αντιμετώπιση προβλημάτων» ([σελίδα 630](#)), επικοινωνήστε με την GROHE για περαιτέρω οδηγίες. Θα πρέπει, επίσης, να επικοινωνήσετε με την GROHE στις ακόλουθες περιπτώσεις.

- Αν έχετε πρόσθετες ερωτήσεις που δεν καλύπτονται σε αυτό το εγχειρίδιο.
- Αν το καλώδιο ρεύματος υποστεί βλάβη.
- Αν το καλώδιο ρεύματος υπερθερμαίνεται.

Αν οι παραπάνω καταστάσεις δεν αντιμετωπιστούν, ενδέχεται να προκληθεί απροσδόκητο ατύχημα. Μην παραλείψετε να συμβουλευτείτε την GROHE.

#### Σημείωση:

- Ποτέ μην αποσυναρμολογείτε και μην τροποποιείτε αυτό το προϊόν, καθώς μπορεί να προκληθεί ηλεκτροπληξία, πυρκαγιά ή/και τραυματισμός. Επιπλέον, η αποσυναρμολόγηση του προϊόντος θα ακυρώσει την εγγύηση.
- Αν υπάρχει διαρροή νερού από το κάθισμα ή το δίκτυο παροχής νερού, απενεργοποιήστε την τουαλέτα πατώντας το κουμπί λειτουργίας στην τουαλέτα, καθώς μπορεί να προκληθεί ηλεκτροπληξία, πυρκαγιά ή να πλημμυρίσει το δάπεδο.
- Αν το κάθισμα ή το καλώδιο ρεύματος υποστούν βλάβη (αν υπάρχει αφύσικος θόρυβος, οσμή, καπνός, υψηλή θερμοκρασία, ρωγμή ή διαρροή νερού), απενεργοποιήστε αμέσως την τουαλέτα πατώντας το κουμπί λειτουργίας στην τουαλέτα και προσκομίστε το ελαττωματικό εξάρτημα για επισκευή. Ποτέ μην χρησιμοποιείτε ελαττωματικά εξαρτήματα, καθώς μπορεί να προκληθεί ηλεκτροπληξία ή πυρκαγιά.

### 2. Συμβουλευτείτε την Κάρτα εγγύησης

Αυτό το προϊόν συνοδεύεται από κάρτα εγγύησης. Διαβάστε προσεκτικά τη δήλωση εγγύησης, η οποία είναι διαθέσιμη στην κάρτα εγγύησης που συνοδεύει αυτό το προϊόν. Φυλάξτε την απόδειξη αγοράς (τυπικά, η απόδειξη λιανικής πώλησης από τον αντιπρόσωπο της GROHE) σε ένα σημείο όπου θα μπορείτε να τη βρείτε εύκολα.

Περίοδος εγγύησης: 2 έτη από την αγορά (συν ένα επιπλέον έτος κατόπιν δήλωσης του προϊόντος)

Διαβάστε τη δήλωση εγγύησης, για να αποσαφηνίσετε ποια εξαρτήματα καλύπτονται από την εγγύηση και ποια δεν καλύπτονται από την εγγύηση.



### 3. Ζητήστε επισκευή

---

ΑΝ ΕΧΕΤΕ ΕΡΩΤΗΣΕΙΣ Ή ΑΝ ΥΠΑΡΧΟΥΝ ΕΞΑΡΤΗΜΑΤΑ ΠΟΥ ΕΧΟΥΝ ΥΠΟΣΤΕΙ ΒΛΑΒΗ Ή ΛΕΙΠΟΥΝ, ΜΗΝ ΕΠΙΚΟΙΝΩΝΗΣΕΤΕ ΚΑΙ ΜΗΝ ΕΠΙΣΤΡΕΨΕΤΕ ΑΥΤΟ ΤΟ ΠΡΟΪΟΝ ΣΤΟ ΚΑΤΑΣΤΗΜΑ ΑΓΟΡΑΣ. ΠΑΡΑΚΑΛΕΙΣΘΕ ΝΑ ΕΠΙΚΟΙΝΩΝΗΣΕΤΕ ΜΕ ΤΟΝ ΤΟΠΙΚΟ ΑΝΤΙΠΡΟΣΩΠΟ ΕΞΥΠΗΡΕΤΗΣΗΣ ΠΕΛΑΤΩΝ. ΜΠΟΡΟΥΜΕ ΝΑ ΦΡΟΝΤΙΣΟΥΜΕ ΓΙΑ ΟΠΟΙΑΔΗΠΟΤΕ ΕΡΩΤΗΣΗ Ή ΠΡΟΒΛΗΜΑ ΕΧΕΤΕ.

#### Εντός της περιόδου εγγύησης

Όταν υποβάλλετε αίτημα επισκευής εντός της περιόδου ισχύος της εγγύησης, να έχετε διαθέσιμες τις ακόλουθες πληροφορίες.

#### Εκτός της περιόδου εγγύησης

Αν χρειαστεί επισκευή μετά τη λήξη της περιόδου εγγύησης, το κόστος της επισκευής βαρύνει τον κάτοχο του προϊόντος. Το κόστος της επισκευής περιλαμβάνει μια χρέωση τεχνικής εξυπηρέτησης, τα έξοδα μεταφοράς και το κόστος των εξαρτημάτων.

#### Στοιχεία που θα σας ζητηθούν

1. Τα στοιχεία επικοινωνίας σας (π.χ. όνομα, διεύθυνση, τηλέφωνο)
2. Σειριακός αριθμός  
(Συμβουλευτείτε την ετικέτα στην πίσω πλευρά του προϊόντος.)
3. Ημερομηνία εγκατάστασης  
(συμβουλευτείτε την κάρτα εγγύησης.)
4. Ο λόγος για τον οποίο ζητείται επισκευή

Pure Freude  
an Wasser

**GROHE**  

**D**

+49 571 3989 333  
service.de@grohe.com

**A**

+43 1 68060  
info-at@grohe.com

**AUS**

+ (61) 1300 54945  
grohe\_australia@lixil.com

**B**

+32 16 230660  
info.be@grohe.com

**BG**

+359 2 9719959  
grohe-bulgaria@grohe.com

**BR**

0800 770 1222  
falecom@grohe.com

**CAU**

+99 412 497 09 74  
info-az@grohe.com

**CDN**

+1 888 6447643  
info@grohe.ca

**CH**

+41 44 877 73 00  
info@grohe.ch

**CN**

+86 4008811698  
info.cn@grohe.com

**CY**

+357 22 465200  
info@grome.com

**CZ**

+358 942 451 390  
grohe-cz@grohe.com

**DK**

+45 44 656800  
grohe@grohe.fi

**E**

+34 93 3368850  
grohe@grohe.es

**EST**

+372 6616354  
grohe@grohe.ee

**F**

+33 1 49972900  
sav-fr@grohe.com

**FIN**

+358 942 451 390  
grohe@grohe.fi

**GB**

+44 871 200 3414  
info-uk@grohe.com

**GR**

+30 210 2712908  
nsapountzis@ath.forthnet.gr

**H**

+36 1 2388045  
info-hu@grohe.com

**HK**

+852 2969 7067  
info@grohe.hk

**I**

+39 2 959401  
info-it@grohe.com

**IND**

+91 1800 102 4475  
customercare.in@grohe.com

**IS**

+354 515 4000  
jonst@byko.is

**J**

+81 3 32989730  
info@grohe.co.jp

**KZ**

+7 727 311 07 39  
info-cac@grohe.com

**LT**

+372 6616354  
grohe@grohe.ee

**LV**

+372 6616354  
grohe@grohe.ee

**MAL**

info-malaysia@grohe.com

**MX**

01800 8391200  
pregunta@grohe.com

**N**

+47 22 072070  
grohe@grohe.no

**NL**

+31 79 3680133  
vragen-nl@grohe.com

**NZ**

technicalenquiries@paterson  
trading.co.nz

**P**

+351 234 529620  
commercial-pt@grohe.com

**PL**

+48 22 5432640  
biuro@grohe.com.pl

**RI**

0-800-1-046743  
customercare-  
indonesia@asia.lixil.com

**RO**

+40 21 2125050  
info-ro@grohe.com

**ROK**

+82 2 1588 5903  
info-singapore@grohe.com

**RP**

+63 2 8938681

**RUS**

+7 495 9819510  
info@grohe.ru

**S**

+46 771 141314  
grohe@grohe.se

**SGP**

+65 6311 3611  
info-singapore@grohe.com

**SK**

+420 277 004 190  
grohe-cz@grohe.com

**T**

+66 21681368  
(Haco Group)  
info@haco.co.th

**TR**

+90 216 441 23 70  
GroheTurkey@grome.com

**UA**

+38 44 5375273  
info-ua@grohe.com

**USA**

+1 800 4447643  
us-customerservice@grohe.com

**VN**

+84 90 9694768  
+84 90 9375068  
info-vietnam@grohe.com

**AL** **BiH** **HR** **KS**

**ME** **MK** **SLO** **SRB**

+385 1 2911470  
adria-hr@grohe.com

**Eastern Mediterranean,  
Middle East - Africa  
Area Sales Office:**

+357 22 465200  
info@grome.com

**IR** **OM** **UAE** **YEM**

+971 4 3318070  
grohedubai@grome.com

**Far East Area Sales Office:**

+65 6311 3600  
info@grohe.com.sg

**Latin America:**

+52 818 3050626  
pregunta@grohe.com

[www.grohe.com](http://www.grohe.com)

2016/09/28

## Úvod

### **O této příručce**

|                                 |     |
|---------------------------------|-----|
| Přečtěte si před použitím ..... | 655 |
|---------------------------------|-----|

### **Ovládání a tlačítka**

|                       |     |
|-----------------------|-----|
| Hlavní jednotka ..... | 656 |
| Dálkový ovladač.....  | 657 |

## Pokyny k použití

### **Obecné používání**

|   |     |
|---|-----|
| Seznam obrazovek .....                                      | 660 |
| Základní postup .....                                       | 662 |
| Oplach se sprchou (ovládání předních tlačítek) .....        | 665 |
| Vysoušení teplým vzduchem (ovládání předních tlačítek)..... | 667 |
| Ovládání chytrým telefonem (iOS a Android) .....            | 668 |

### **Nastavení**

|  |     |
|--|-----|
| Funkce automatické otevření a zavření sedátka/ poklopu ..... | 671 |
| Funkce automatického spláchnutí (VOLITELNĚ) .....            | 672 |
| Funkce předspláchnutí (VOLITELNĚ) .....                      | 673 |
| Funkce nočního osvětlení.....                                | 674 |
| PlasmaCluster® Ion.....                                      | 675 |
| Funkce Plasmacluster® Ion pro modré světlo (vnitřní).....    | 678 |
| Funkce odsávání pachů.....                                   | 678 |
| Zvuk stisknutí tlačítek .....                                | 679 |
| Změna jazyka .....   | 680 |
| Obnovení výchozích nastavení.....                            | 680 |
| Vypnutá obrazovka .....                                      | 681 |
| Párování .....   | 681 |

## Odstraňování závad

### **Odstraňování závad**

|   |     |
|---|-----|
| Všechny funkce .....  | 682 |
| Oplach .....  | 683 |
| Odsávání pachů.....   | 684 |
| Automatické spláchnutí.....                                 | 684 |
| Vysoušení .....   | 685 |
| Funkce automatické otevření a zavření sedátka/poklopu ..... | 686 |
| PlasmaCluster Ion (vnitřní) .....                           | 687 |
| PlasmaCluster Ion (vnější).....                             | 687 |
| Odstranění vodního kamene .....                             | 688 |
| Aplikace pro chytrý telefon.....                            | 689 |
| Různé .....   | 690 |

## Čištění

### **Před čištěním**

|              |     |
|--------------|-----|
| Zásady ..... | 691 |
|--------------|-----|

### **Čištění**

|  |     |
|--|-----|
| Sedátko toalety, poklop, kryt a dálkový ovladač (plastové díly)..... | 692 |
| Demontáž poklopu pro čištění .....                                   | 693 |
| Záchodová mísa (keramické části) .....                               | 697 |
| Klapka tryska/vzduchový filtr .....                                  | 698 |
| Tryska .....   | 700 |

## Poprodejní servis

|                         |     |
|-------------------------|-----|
| Poprodejní servis ..... | 702 |
|-------------------------|-----|

## O této příručce

### ■ Přečtěte si před použitím

Aby bylo zaručeno správné používání tohoto produktu, přečtěte si pozorně tuto příručku a tištěnou „STRUČNOU PŘÍRUČKU“.

Nedodržení bezpečnostních zásad uvedených v tištěné „STRUČNÉ PŘÍRUČCE“ (součást dodávky) může mít za určitých okolností za následek vážné nehody.

Každá z těchto zásad je velmi důležitá pro bezpečnost a musí být přísně dodržována.

V případě nehody v důsledku nesprávného používání nenese společnost GROHE žádnou odpovědnost za škody.

#### ❗ Prosím dodržujte následující zásady:

V oblastech, ve kterých tvrdost vody přesahuje 18° dH (KH), je nezbytné použití filtračního systému se změkčovačem vody. Informace o tvrdosti vody ve vaší oblasti vám poskytne místní vodárenská společnost.

Pro zajištění dlouhodobé provozuschopnosti:

- Odstraňování vodního kamene provádějte každé 3 roky. (Zakupte si sadu na odstraňování vodního kamene prodávanou samostatně. Číslo výrobku je 46978001.)
- Vyměňte špičku trysky za novou každé 3 roky. (Špička trysky je součástí sady na odstranění vodního kamene. Zakupte si prosím sadu na odstraňování vodního kamene prodávanou samostatně. Číslo výrobku je 46978001.)

## Ovládání a tlačítka

### ■ Hlavní jednotka

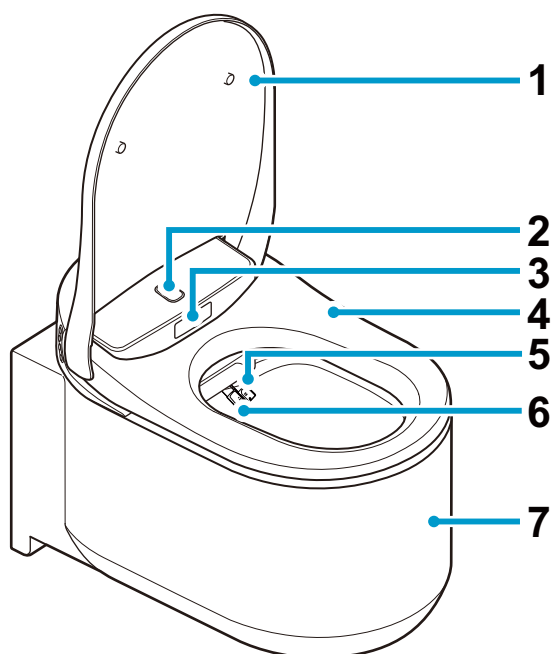

- 1 Víko sedátka toalety
- 2 Horní senzor těla
- 3 Dolní senzor těla
- 4 Sedátko toalety
- 5 Tryska (pro zadní oplach)
- 6 Tryska (pro přední oplach)
- 7 Záchodová mísa
- 8 Tlačítka funkcí
  - ♀ : Přední oplach (pro ženy)
  - ♂ : Zadní oplach
  - ⊕ : Nastavení intenzity oplachu
  - ⊖ : Nastavení intenzity oplachu
- 9 Přívod prostředku na odstranění vodního kamene
- 10 Tlačítko napájení

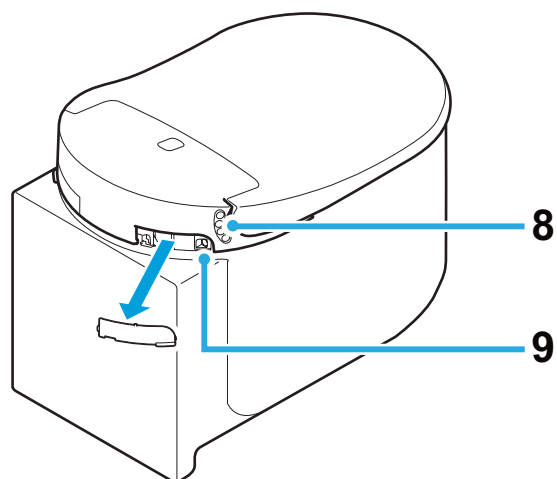

#### POZNÁMKA:

- Chcete-li spláchnout ručně, stiskněte tlačítko splachování na ovládací desce.

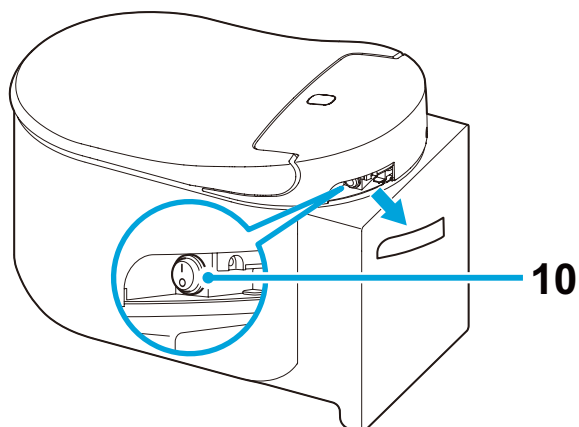

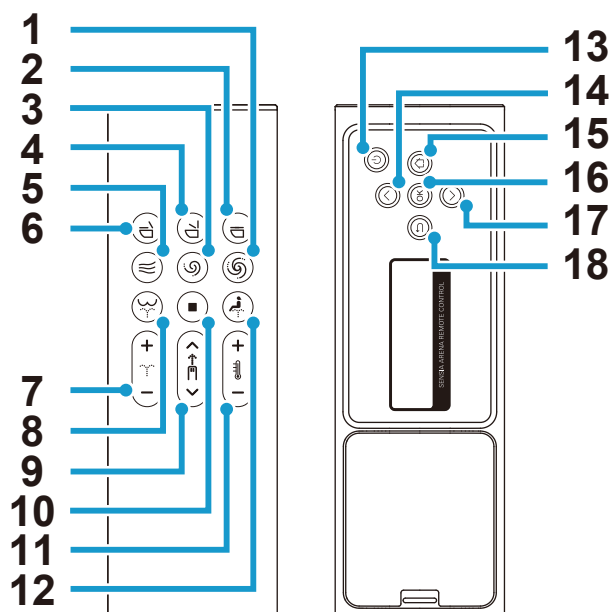

## ■ Dálkový ovladač



- |   |   |    |  |
|---|---|----|--|
| 1 | Tlačítko spláchnout (velké spláchnutí) *                | 10 | Tlačítko zastavení                     |
| 2 | Tlačítko Spustit sedátko a poklop toalety dolů          | 11 | Tlačítko Úprava teploty vody/vysoušení |
| 3 | Tlačítko spláchnout (malé spláchnutí) *                 | 12 | Tlačítko Dámská sprcha                 |
| 4 | Tlačítko Zvednout sedátko a poklop toalety              | 13 | Tlačítko napájení                      |
| 5 | Tlačítko vysoušení                                      | 14 | Tlačítko Nahoru                        |
| 6 | Tlačítko Spustit sedátko toalety dolů a zvednout poklop | 15 | Tlačítko Domů                          |
| 7 | Tlačítko Úprava síly proudu                             | 16 | Tlačítko OK                            |
| 8 | Tlačítko Hlavní sprcha                                  | 17 | Tlačítko Dolů                          |
| 9 | Tlačítko úpravy polohy trysky                           | 18 | Tlačítko Zpět                          |

\* Tato tlačítka budou fungovat pouze tehdy, pokud se k tomuto výrobku nainstaluje nádrž GROHE vybavená montážní sadou automatického splachování (prodává se samostatně).

**POZNÁMKA:**

- Po stisknutí tlačítka  (napájení) na dálkovém ovladači na více než 2 sekundy se vypne napájení a zobrazí se „Obrazovka vypnutí“.
- Pokud není po dobu 30 sekund zadán žádný úkon ovládání, obrazovka se vypne a přejde do pohotovostního režimu. Opětovným obnovením provozu se pohotovostní režim automaticky zruší.
- Během používání zadní obrazovky se přední tlačítka vypnou, aby nedošlo k poruše.
- Dvojitým stisknutím tlačítka  (hlavní sprcha) nastavíte režim sprchy na „WIDE“. Při jeho trojitém stisknutí se režim oplachu nastaví na „NARROW“.  
[WIDE]: Tryska se posouvá dozadu a dopředu pro větší rozsah oplachu.  
[NARROW]: Tryska se posouvá dozadu a dopředu v užším rozsahu.
- Dvojitým stisknutím tlačítka  (přední oplach) přepnete režim oplachu na „WIDE“. Při jeho trojitém stisknutí se režim oplachu nastaví na „SUPER WIDE“ .  
[WIDE]: Tryska se posouvá dozadu a dopředu pro větší rozsah oplachu.  
[SUPER WIDE]: Tryska se posouvá dozadu a dopředu v širším rozsahu.

## První vložení baterie

1. Do dálkového ovladače vložte 2 baterie AAA.
2. Na 2 sekundy se zobrazí [WELCOME] a logo společnosti GROHE třikrát modře zabliká.
  - \* Jestliže se zobrazuje výzva [DURING THE POWER-OFF. PRESS THE POWER BUTTON], toaletu zapněte. Zobrazuje se, když je toaleta vypnutá.
3. Zobrazí se výzva [TO PAIR, BRING REMOTE NEAR TO TOILET AND PRESS OK]. Přeneste dálkový ovladač do blízkosti toalety a stiskněte tlačítko „OK“.
4. Po dokončení spárování se zobrazí [SUCCESS] a logo společnosti GROHE třikrát modře zabliká.
5. Stisknutím libovolného tlačítka se vrátíte na domovskou obrazovku.
  - \* Stisknutím kteréhokoliv tlačítka na zadní straně dálkového ovládání zapnete zadní obrazovku. Pokud s tlačítka na zadní straně neprovedete žádný úkon po dobu 30 sekund, zadní obrazovka se automaticky vypne.

## Výměna baterií dálkového ovladače

Vyměňte baterie za nové, pokud logo  bliká oranžovou nebo červenou barvou a na zadní obrazovce se zobrazuje zpráva [REPLACE THE BATTERY]. Během zobrazení zpráv nebudou fungovat žádná tlačítka.

1. Sejměte dálkový ovladač z držáku.

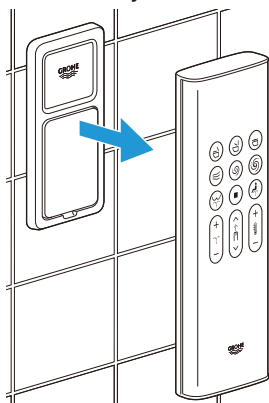



2. Vyměňte zadní kryt a vyměňte staré baterie za dvě nové alkalické baterie AAA o 1,5 V.

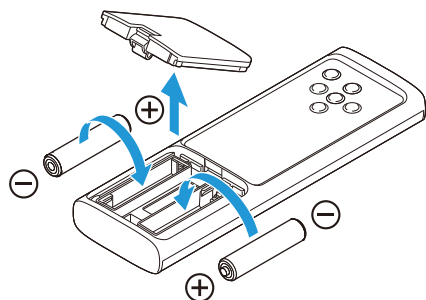

3. Nasadte zpět zadní kryt a umístěte dálkový ovladač zpět na držák.

#### POZNÁMKA:

- Logo  bude blikat oranžově, pokud úroveň nabití baterie klesne na 20 %, a červeně, pokud úroveň nabití baterie klesne na 10 %.

## Obecné používání

### Seznam obrazovek

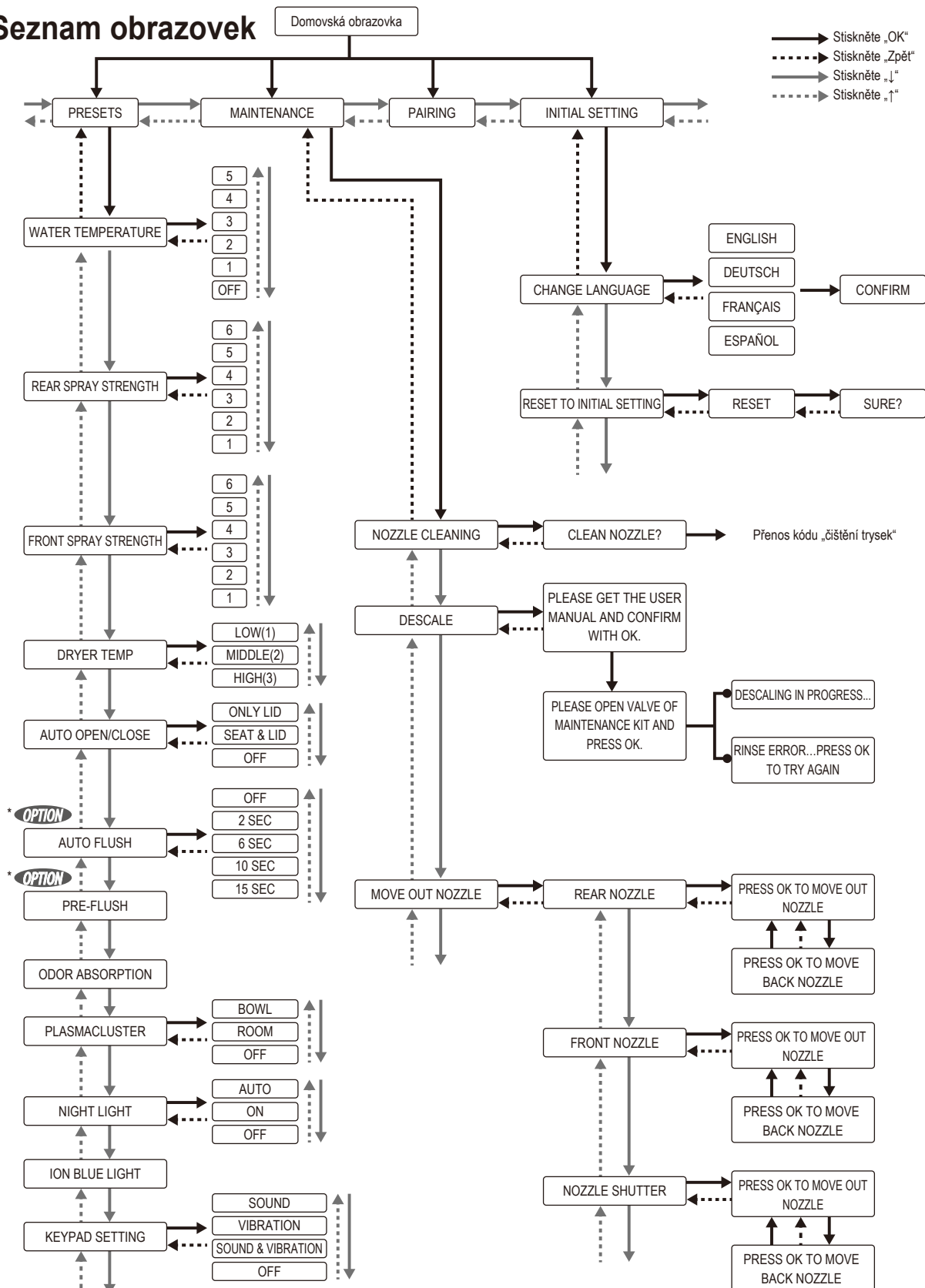

\* **OPTION** Tato funkce je dostupná pouze tehdy, pokud se spolu s tímto výrobkem nainstaluje nádrž GROHE vybavená montážní sadou automatického splachování (prodává se samostatně).

## Chybová zpráva

---

DURING THE POWER-OFF.  
PRESS THE POWER BUTTON.

SENSIA ARENA REMOTE CONTROL

PLEASE DESCALE

SENSIA ARENA REMOTE CONTROL

REPLACE THE BATTERY

SENSIA ARENA REMOTE CONTROL

CAN NOT CONNECT WITH THE  
TOILET. POWER ON AND OPERATE  
NEAR THE TOILET.

SENSIA ARENA REMOTE CONTROL

RINSE ERROR...  
PRESS OK TO TRY AGAIN

SENSIA ARENA REMOTE CONTROL

## ■ Základní postup

1. Postavte se před sedátko toalety.  
Automaticky se otevře víko sedátka toalety.

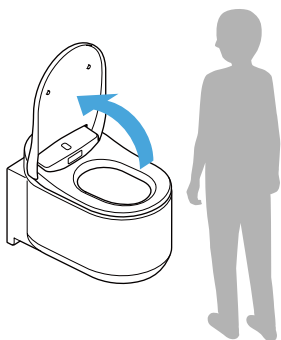

### POZNÁMKA:

- Sedátko se zvedne stisknutím tlačítka  (Zvednout sedátko a poklop toalety).
- Pokud pokojová teplota přesáhne 30 °C, například v létě, může být pro senzor obtížné detekovat lidi. Ujistěte se, že je v koupelně dostatečné větrání, popřípadě zkuste pohybovat svým tělem.

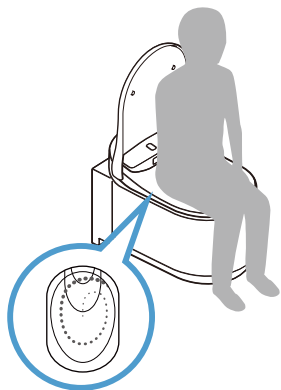

2. Posadte se sedátko toalety. Spustí se odsávání pachů.  
Pokud sedíte na toaletním prkýnku, promývá malé množství vody mísu, aby se minimalizovala tvorba skvrn.

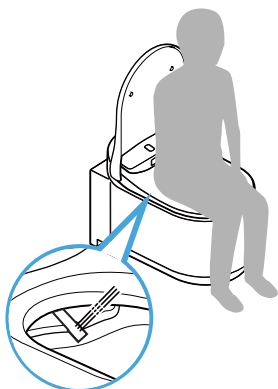

3. Pro oplach stiskněte tlačítko  (zadní oplach), nebo tlačítko  (přední oplach pro ženy).



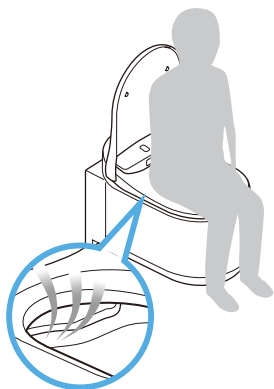

Oplach vypnete stisknutím tlačítka  (zastavení).

4. Stisknutím tlačítka  (vysoušení) zapnete vysoušení teplým vzduchem. Vysoušení vypnete stisknutím tlačítka  (zastavení).



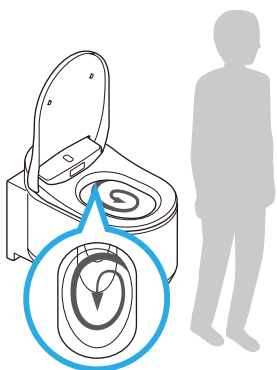

## 5. Po použití toalety (Když se uživatel zvedne ze záchodu)

- Automatické spláchnutí: Spláchnutí se spustí automaticky.
- Dálkové spláchnutí: Stiskněte tlačítko  (spláchnutí) úplné spláchnutí nebo tlačítko  (spláchnutí) krátké spláchnutí.
- Ruční spláchnutí: Stiskněte tlačítko splachování na ovládací desce.



### POZNÁMKA:

- Funkce předspláchnutí a Automatické spláchnutí budou k dispozici pouze tehdy, pokud se k tomuto výrobku nainstaluje nádrž GROHE vybavená montážní sadou automatického splachování (prodává se samostatně).
-  Tlačítka /  na dálkovém ovladači budou fungovat pouze tehdy, pokud se spolu s tímto výrobkem nainstaluje nádrž GROHE vybavená montážní sadou automatického splachování (prodává se samostatně).

## 6. Opusťte toaletu.

Automaticky se zavře poklop sedátka toalety. Poklop sedátka toalety se zavře automaticky přibližně 1 minutu po opuštění toalety.

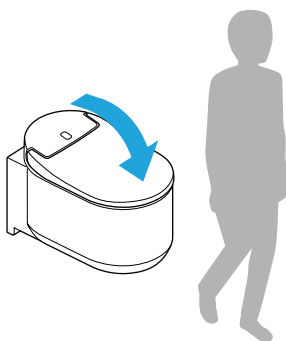

### POZNÁMKA:

- Poklop a sedátko se spustí dolů stisknutím tlačítka  (Spustit sedátko a poklop toalety dolů).

## ■ Oplach se sprchou (ovládání předních tlačítek)

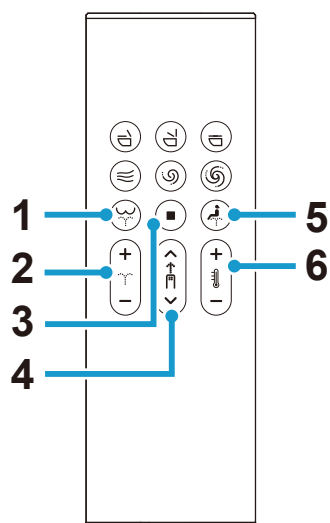

- 1 tlačítko (zadní oplach): opláchnutí zadní části těla
- 2 tlačítko (nastavení intenzity oplachu): Nastavuje sílu proudu (6 úrovní) během oplachu
- 3 tlačítko (zastavení): zastavení oplachu
- 4 tlačítko (úprava polohy trysky): Slouží k nastavení pozice trysky (5 pozic: výchozí/2 pozice vpřed/2 pozice vzad) během oplachu
- 5 tlačítko (přední oplach pro ženy): opláchnutí přední části těla
- 6 tlačítko (úprava teploty vody): Slouží k úpravě teploty vody (6 úrovní: vypnuto (teplota vody), nízká (přibližně 28°C) až vysoká (přibližně 40°C))

## Ovládání zadní obrazovky

### TEPLOTA VODY

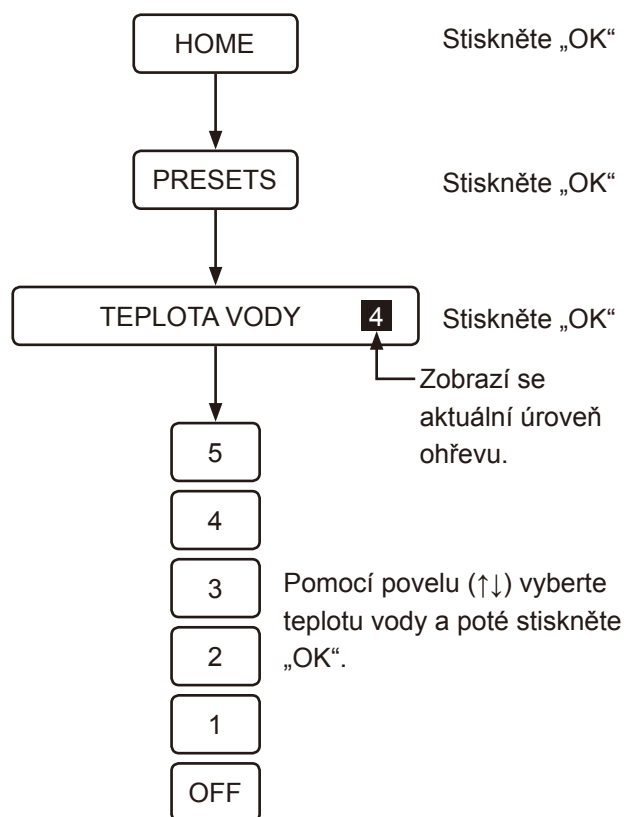

### INTENZITA OPLACHU (PŘEDNÍHO)

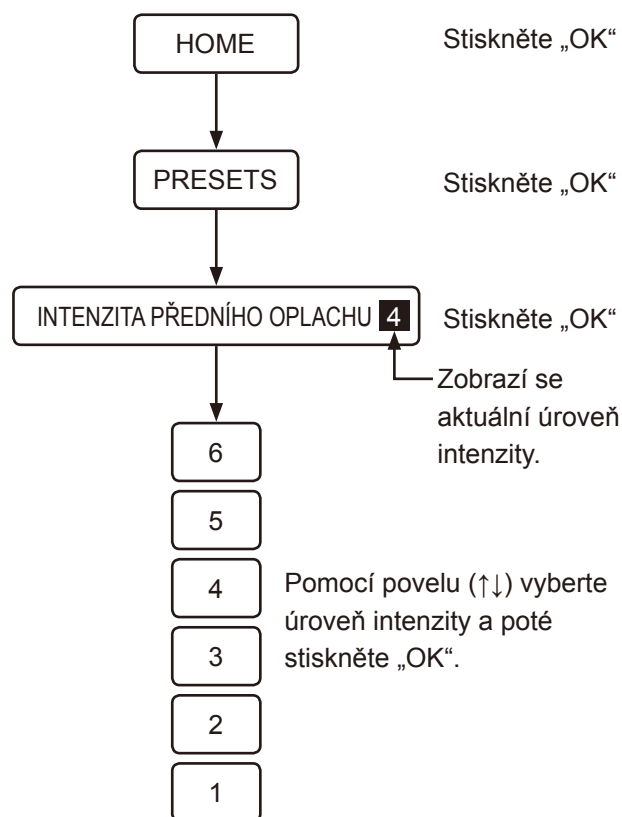

*INTENZITA OPLACHU (ZADNÍHO)*

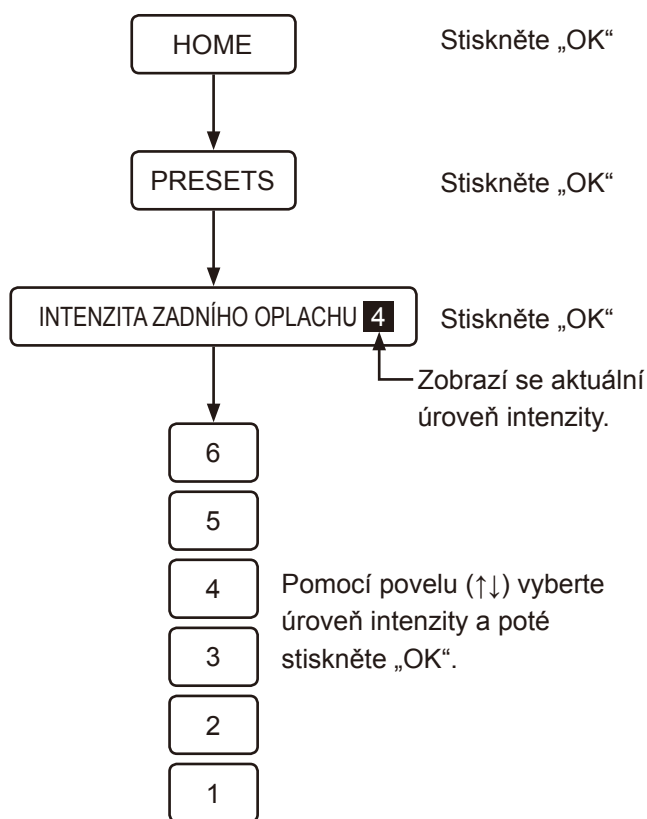

**POZNÁMKA:**

- Funkci oplachu nelze používat, když není obsazeno sedátko toalety.
- Oplach se po 2 minutách automaticky vypne.
- Voda začne stříkat z bodu v blízkosti trysek po usednutí na toaletní sedátko, bezprostředně před nebo po funkci oplachu. Nejedná se o závadu.
- Když je teplota přívodu vody extrémně nízká, například v zimě, může se teplota sprchovací vody pocitově snížit.
- Aby se omezilo rozstříkávání vody při oplachování, posadte se na toaletním sedátku více dozadu.
- Sprcha nebude fungovat pouze v případě, že je nainstalováno zařízení na automatické splachování 46944001 a tlačítko splachovací nádržky je stisknuté.
- Sprchu nepoužívejte příliš dlouho. Tuto funkci nepoužívejte k mytí vnitřní částí konečníku, vagíny ani močového.
- Tuto funkci nepoužívejte ke zintenzivnění pohybu obsahu mísy. Během používání této funkce rovněž úmyslně nevyklučujte.
- Tuto funkci nepoužívejte v případě bolestivosti nebo podráždění přirození.
- V případě zdravotní léčby přirození uživatele dodržujte při používání této funkce pokyny lékaře.



## ■ Vysoušení teplým vzduchem (ovládání předních tlačítek)

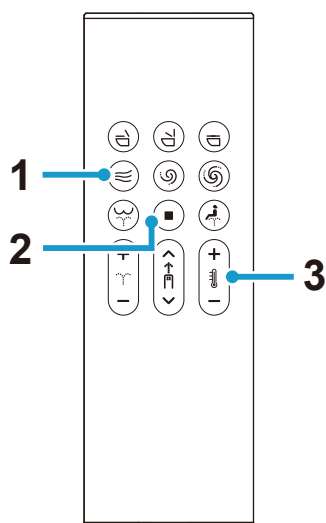

- 1 tlačítko (vysoušení): Vysušit teplým vzduchem
- 2 tlačítko (zastavení): vypne funkci vysoušení
- 3 tlačítko (úprava teploty vysoušení): Slouží k úpravě teploty vysoušení (3 úrovně: Nízká, střední, vysoká)  
 [LOW]: Pokojová teplota  
 [MEDIUM]: Cca. 40 °C  
 [HIGH]: Cca. 55 °C

### POZNÁMKA:

- Po vypnutí funkce vysoušení se obnoví výchozí nastavení teploty vysoušení.
- Funkce vysoušení se automaticky vypne přibližně po 4 minutách.

## Ovládání zadní obrazovky

### TEPLOTA VYSOUŠENÍ

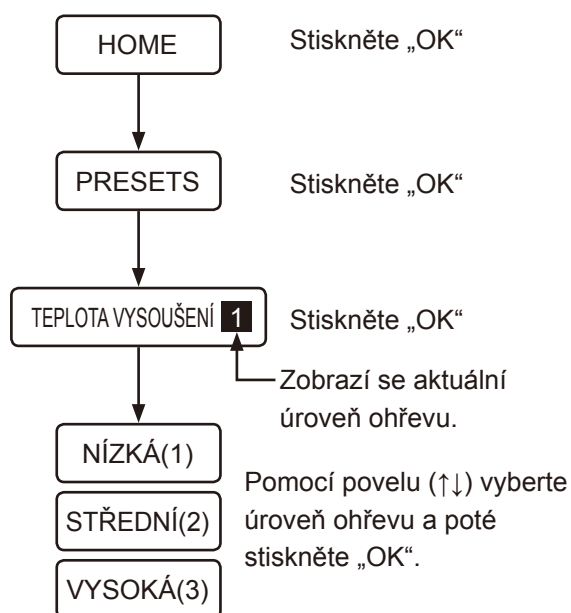

## ■ Ovládání chytrým telefonem (iOS a Android)

Toaletu lze ovládat chytrým telefonem vybaveným funkcí Bluetooth®\* s použitím speciální aplikace „Sensia Arena“.

\* Bluetooth je registrovaná ochranná známka společnosti Bluetooth SIG, Inc.

### POZNÁMKA:

- Před použitím této funkce si prosím přečtěte část „Zásady používání funkce Bluetooth®“. ([strana 669](#))
- Po provedení kroku s ikonou ⌚ 1 proveďte do 1 minuty operace s ikonami ⌚ 2 až ⌚ 4.

## Instalace aplikace

V obchodu App Store nebo Google Play vyhledejte aplikaci „Sensia Arena“ a nainstalujte ji.



## Počáteční nastavení aplikace „Sensia Arena“

Před nastavením zapněte funkci Bluetooth na chytrém telefonu.

1. Spusťte aplikaci a potvrďte Právní omezení.

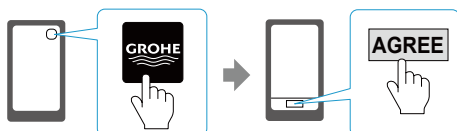

2. Stiskněte současně tlačítka (zastavení) a (snížení teploty vody/vzduchu) na dobu delší než 2 sekundy (⌚ 1).

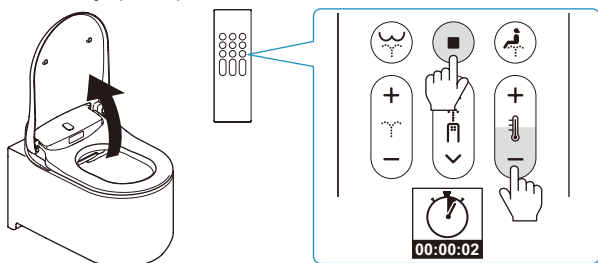

3. Spárujte toaletu s chytrým telefonem podle pokynů v části „Registrace párování“ (⌚ 2).

## Registrace párování

1. Klepněte na horní stránku aplikace (⌚ 3).



2. Po zobrazení zprávy [Bluetooth pairing request] potvrďte zařízení [Shower Toilet] a klepněte na [Pair] (⌚ 4).

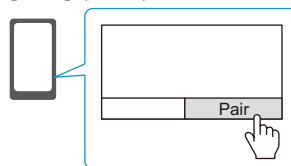

Po zaznění tónu je spárování toalety dokončeno. Po spárování již příště není nutné počáteční nastavení provádět znovu.

## POZNÁMKA:

- V případě smartphonů s Android se vyžaduje systém Android 6.0 nebo novější.
- V závislosti na daném modelu smartphonu se systémem Android se může stát, že tato aplikace nebude fungovat správně.



### Zásady používání funkce Bluetooth®

#### Udržujte sedátko a dálkový ovladač mimo dosah zařízení, která vysílají rádiové vlny.

Udržujte sedátko a dálkový ovladač co nejdále od následujících zařízení, aby se zabránilo negativním vlivům způsobeným rušením rádiovými vlnami.

- Mikrovlnné trouby
- Bezdrátová zařízení místní sítě LAN
- Zařízení kompatibilní s technologií Bluetooth® jiná než chytré telefony
- V blízkosti jiných zařízení, která vysílají rádiové vlny v pásmu 2,4 GHz (digitální bezšňůrové telefony, bezdrátová zvuková zařízení, herní konzole, počítačová periferní zařízení atd.)
- Používáte-li implantabilní kardioverter-defibrilátor (kardiostimulátor), udržujte dálkový ovladač alespoň 22 cm od implantátu.

## POZNÁMKA:

- Prosím postupujte opatrně, aby vám chytrý telefon nespadol do záchodové mísy. Společnost GROHE nezodpovídá za žádné poškození chytrého telefonu.
- Společnost GROHE nezaručuje, že tato funkce bude fungovat se všemi chytrými telefony, které jsou kompatibilní s připojením Bluetooth.
- K této toaletě může být připojen pouze 1 chytrý telefon najednou.
- V této toaletě lze uložit až 7 párovacích údajů chytrého telefonu. Pokud dojde ke spárování 8. chytrého telefonu, bude nutno znovu spárovat chytrý telefon s nejstaršími párovacími údaji, pokud ho budete chtít aktivovat.
- Když je toaleta připojena k chytrému telefonu, nelze ovládat funkce oplachování (síla proudu, poloha trysky atd.) z dálkového ovladače. Lze ovšem použít tlačítko  (zastavení) pro vypnutí funkce oplachu.
- Stisknutím tlačítka  (zastavení) ukončíte připojení Bluetooth.
- Při ovládání toalety chytrým telefonem se nacházejte v prostoru koupelny. Rovněž neovládejte chytrým telefonem toaletu, kterou právě používá jiná osoba.

## Podmínky použití této aplikace

---

1. Společnost GROHE nenese odpovědnost za přesnost, užitečnost, kompletnost, použitelnost pro konkrétní účely a bezpečnost údajů uvedených v této aplikaci.
2. S výjimkou úmyslných případů nebo hrubé nedbalosti ze strany společnosti GROHE nenese společnost GROHE žádnou odpovědnost v případě, kdy uživatel utrpí jakoukoli formu škody z důvodu používání nebo nemožnosti používat tuto aplikaci.
3. Zákazníci souhlasí s tím, že odpovědnost za používání této aplikace nesou samotní zákazníci. Odpovědnost a náklady při řešení veškerých sporů, které vzniknou mezi uživatelem a třetí stranou, nese uživatel, protože společnost GROHE nenese žádným způsobem odpovědnost.
4. Společnost GROHE neponese žádnou odpovědnost v případě, že dojde ke ztrátě údajů zaregistrovaných nebo poskytnutých uživatelem prostřednictvím této aplikace, a to i z důvodu, který lze přisoudit společnosti GROHE.
5. Společnost GROHE neponese žádnou odpovědnost v případě, dojde-li během používání související služby uživatelem ke sporu nebo škodám. Společnost GROHE neposkytuje žádnou formu záruky ohledně této aplikace včetně funkcí, kvality, kontinuity provozu a záležitostí souvisejících s existencí nebo neexistencí porušení práv jiných stran.

## Nastavení

### ■ Funkce automatické otevření a zavření sedátka/ poklopu

Lze nastavit funkci automatického otevření/zavření poklopu sedátka toalety nebo poklopu sedátka toalety a zároveň sedátka toalety.

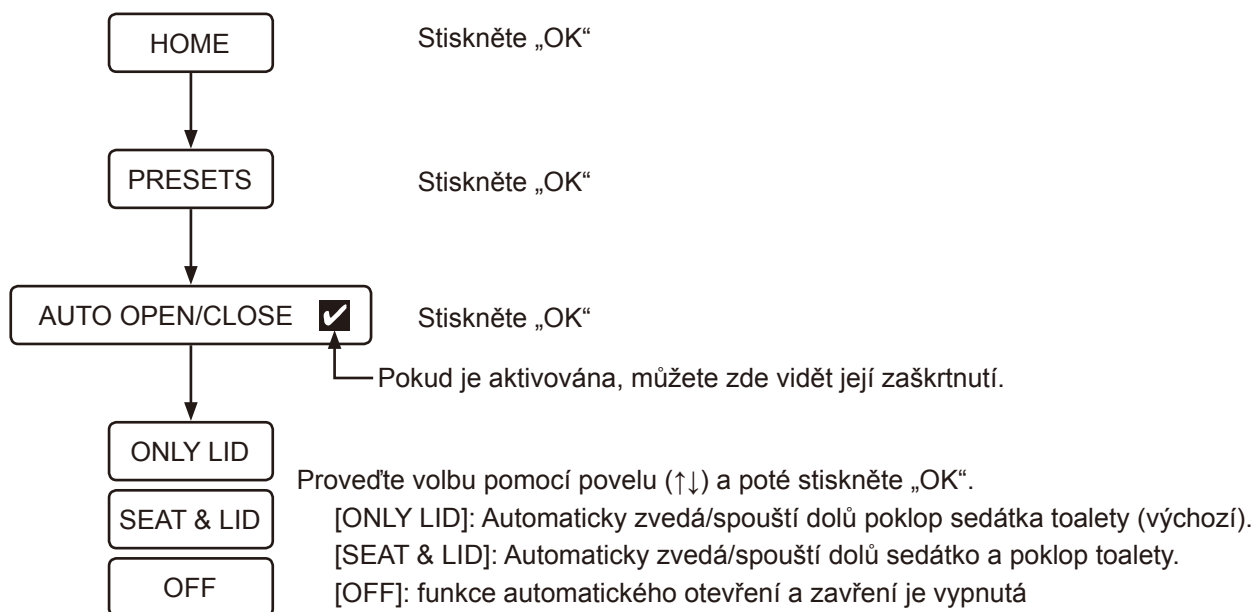

#### POZNÁMKA:

- Přímé sluneční světlo a zařízení pro vytápění mohou způsobit nesprávné fungování senzoru, a poklop sedátka toalety se proto může automaticky zvednout.
- Při ručním zvedání nebo spouštění sedátka toalety postupujte jemně. V opačném případě by mohlo dojít k poškození poklopu sedátka toalety nadměrnou silou.
- Pokud se sedátko toalety nebo její poklop automaticky zvedá nebo spouští, nezastavujte ho ručně ani neměňte ručně směr daného úkonu.  
V opačném případě by mohlo dojít k poškození nebo závadě funkce automatického zavírání.

## ■ Funkce automatického spláchnutí (VOLITELNĚ)

\* Tato funkce je dostupná pouze tehdy, pokud se spolu s tímto výrobkem nainstaluje nádrž GROHE vybavená montážní sadou automatického splachování (prodává se samostatně).

Při výchozím nastavení toaleta automaticky splachuje přibližně 6 sekund poté, co se uživatel zvedne z toalety. Toto zpoždění spláchnutí můžete změnit v příslušném nastavení.

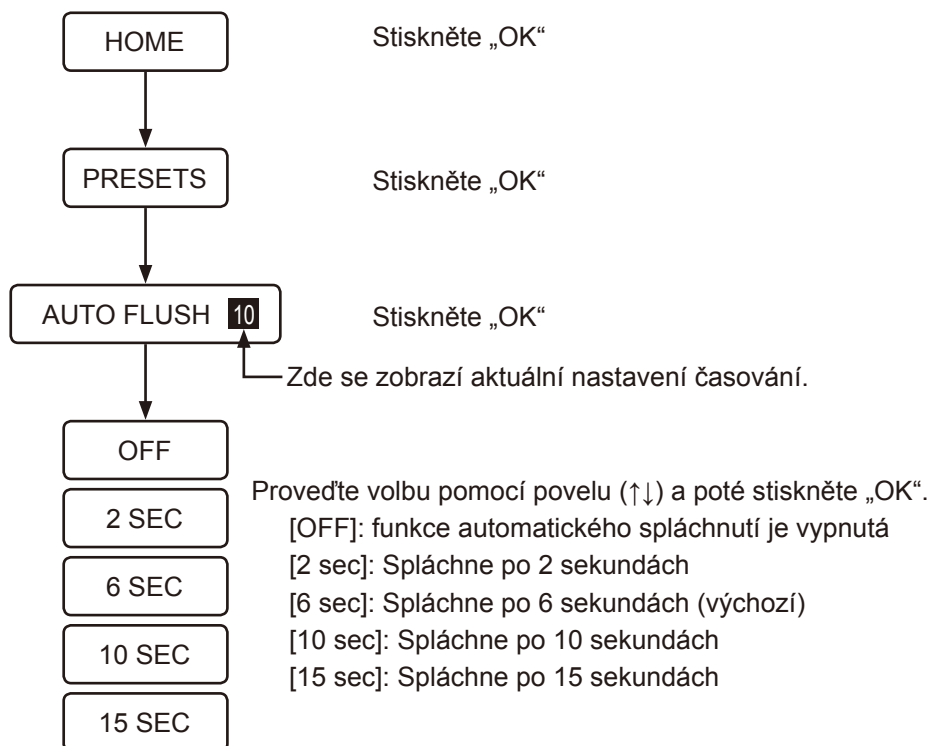

### POZNÁMKA:

- Funkce automatického spláchnutí se neaktivuje, pokud uživatel seděl na toaletě méně než 10 sekund.

## ■ Funkce předspláchnutí (VOLITELNĚ)

\* Tato funkce je dostupná pouze tehdy, pokud se spolu s tímto výrobkem nainstaluje nádrž GROHE vybavená montážní sadou automatického splachování (prodává se samostatně).

Pokud uživatel sedí na toaletním sedátku, malé množství vody se spláchne do záchodové mísy, aby se minimalizovala tvorba skvrn.

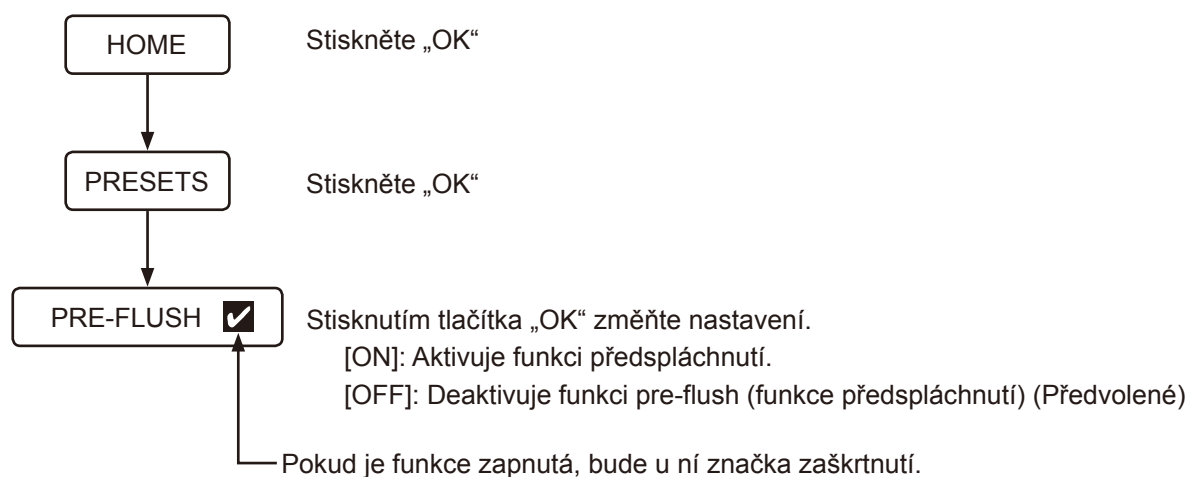

### POZNÁMKA:

- Pokud stisknete splachovací tlačítko ihned po aktivaci funkce pre-flush (funkce předspláchnutí), účinnost čisticí funkce se může snížit.

## ■ Funkce nočního osvětlení

Pokud senzor detekuje uživatele, vnitřek záchodové mísy osvítlí měkké světlo. Když uživatel opustí toaletu, osvětlení přibližně po 1 minutě automaticky zhasne.

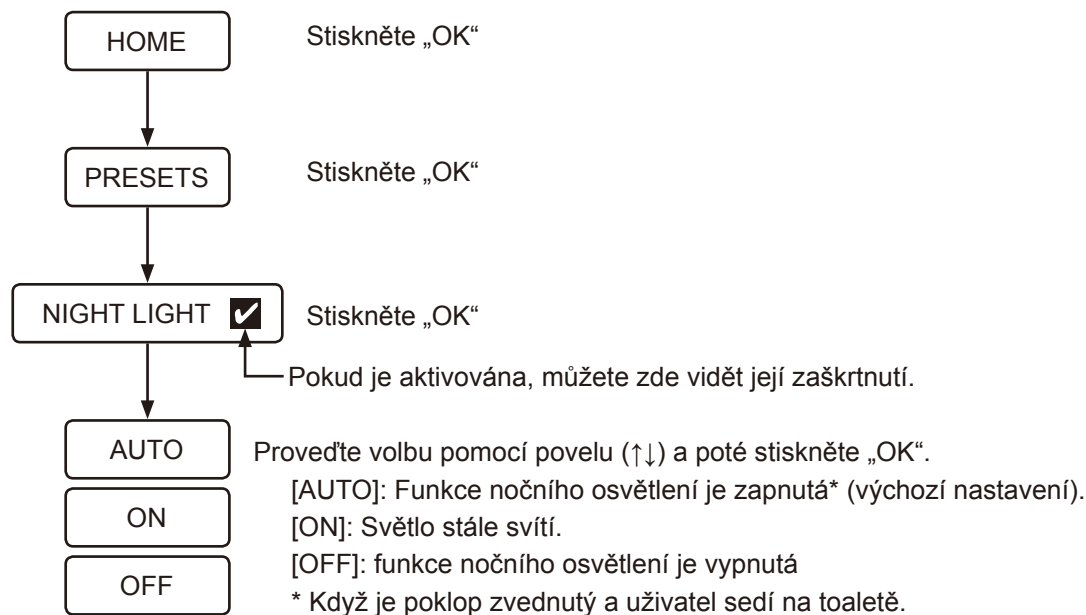

### POZNÁMKA:

- Když je zapnuté čištění vzduchu s technologií velmi hustých iontů PlasmaCluster Ion (záchodová mísa), modré světlo má přednost.



## ■ PlasmaCluster® Ion

Existují dva režimy pro funkci PlasmaCluster Ion: Funkce PlasmaCluster Ion (záchodová mísa vnitřní) a PlasmaCluster Ion (vnější).

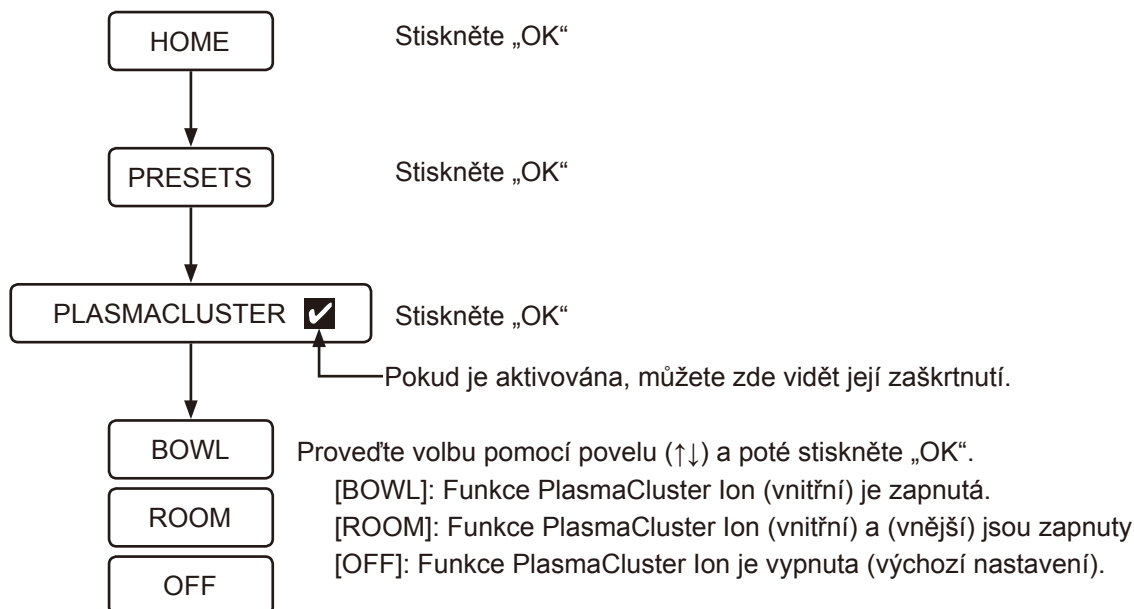

### PlasmaCluster® Ion (Záchodová Mísa vnitřní)

Funkce PlasmaCluster uvolňuje do záchodové mísy kladné a záporné ionty, aby eliminovala plovoucí spory plísní a bakterie usazené uvnitř záchodové mísy. Účinně také působí na zadní plochu sedátka toalety, což jsou oblasti, na které splachovací voda toalety nedosáhne. Odstraněním bakterií způsobujících zápach tato funkce rovněž potlačuje vytváření zápachu. Funkce PlasmaCluster ion Ion (vnitřní) pracuje následovně:

- Funkce PlasmaCluster Ion (vnitřní) začne pracovat přerušovaně, když je funkce PlasmaCluster nastavena na záchodovou mísu [BOWL] a poklop toalety je zavřený.

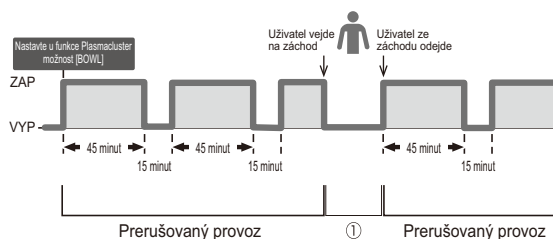

- Pokud je při zapnuté funkci PlasmaCluster Ion (vnitřní) detekován uživatel toalety, tato funkce se dočasně zastaví, jak je znázorněno v ① na výše uvedeném obrázku.
- Pokud je detekován uživatel a dojde ke zvednutí poklopu sedátka toalety (ať už pomocí funkce automatického zvedání a spouštění sedátka/poklopu, nebo uživatelem), zatímco je aktivována funkce PlasmaCluster Ion (vnitřní), vnitřek záchodové mísy bude na určitou dobu osvětlen modrým světlem.
- Pokud je aktivována funkce PlasmaCluster Ion (vnitřní), při splachování toalety bude vnitřek záchodové mísy na určitou dobu osvětlen modrým světlem.
- Pokud se poklop toalety zavře a funkce PlasmaCluster Ion (vnitřní) je aktivována, uvnitř záchodové mísy bliká modré světlo.
- Funkce PlasmaCluster Ion (vnitřní) začne znovu přerušovaně pracovat po spuštění poklopu sedátka toalety dolů.

## POZNÁMKA:

- V průběhu činnosti funkce PlasmaCluster Ion (vnitřní) bude slyšet zvuk foukání vzduchu.
- Během provozu lze cítit mírný odér ozónu vytvářeného iontovým generátorem, ale jeho koncentrace je nepatrná a nebude mít vliv na lidské zdraví.
- Abyste maximalizovali účinek této funkce, spusťte poklop dolů.
- Pokud používáte funkci, PlasmaCluster Ion (vnitřní) nastavte funkci automatického zvedání/spouštění na ON, nebo zavřete poklop sedátka toalety ručně.
- Funkce PlasmaCluster Ion (vnitřní) nefunguje, pokud dojde k odstranění poklopu sedátka toalety.

### \*1. (Plovoucí spory plísní)

Zkušební organizace: Ishikawa Health Service Association

Metoda testování: Plasmaclusterové ionty byly uvolněny do laboratoře odpovídající místnosti o velikosti přibližně 12 metrů čtverečních. Množství vznášejících se spór plísní bylo poté analyzováno vzduchovým vzorkovačem.  
(Koncentrace plasmaclusterových iontů: 3 000/cm<sup>3</sup>)

Výsledek testu: 99 % bakterií odstraněno přibližně po 195 minutách

Účinnost: Podobný účinek lze očekávat při použití stejné koncentrace iontů uvolněné generátorem plazmaclusterových iontů použitým při této zkoušce do zkušebního prostoru o velikosti přibližně 12 metrů čtverečních.

### \*2. (Usazené bakterie)

Zkušební organizace: Japan Food Research Laboratories

Metoda testování: Bakterie byly naneseny na testovací sklíčko v testovacím prostoru přibližně o 9 l. Poté byly do vzduchu uvolněny plasmaclusterové ionty. Testovací sklíčko bylo odebráno z testovacího prostoru. Po dvoudenní kultivační době byla analyzována rychlost odstraňování bakterií.  
(Koncentrace plasmaclusterových iontů: 90 000/cm<sup>3</sup>)

Výsledek testu: Více než 99 % bakterií odstraněno na značce 40 hodin.

Číslo potvrzení o zkoušce: 12086808001-01

Účinnost: Skutečné výsledky ve skutečných prostorách se mohou lišit v závislosti na použití a okolních podmínkách, jako je teplota a vlhkost. Plasmaclusterové ionty jsou účinné proti bakteriím, které se usazují v záchodové míse. Toaletu však musíte i tak pravidelně čistit.

### \*3. (Bakterie způsobující zápach)

Zkušební organizace: Interní testování

Metoda testování: Bakterie způsobující zápach byly naneseny na testovací sklíčko v testovacím prostoru přibližně o 9 l. Poté byly do vzduchu uvolněny plasmaclusterové ionty. Testovací sklíčko bylo odebráno z testovacího prostoru. Po dvoudenní kultivační době byla analyzována rychlost odstraňování bakterií.  
(Koncentrace iontů: 70 000/cm<sup>3</sup>)

Výsledek testu: Více než 99,0 % bakterií odstraněno na značce 30 hodin.

Účinnost: Skutečné výsledky ve skutečných prostorách se mohou lišit v závislosti na použití a okolních podmínkách, jako je teplota a vlhkost. Plasmaclusterové ionty jsou účinné proti bakteriím, které se usazují v záchodové míse. Toaletu však musíte i tak pravidelně čistit. Účinek odstraňování zápachu se může lišit v závislosti na typu a intenzitě zápachu.

## PlasmaCluster® Ion (vnější)

Funkce PlasmaCluster uvolňuje v koupelně kladné a záporné ionty jednou denně, aby osvěžila prostor koupelny synergickým účinkem s funkcí pohlcování zápachu. Funkce PlasmaCluster Ion (vnější) pracuje následovně:

- Tato funkce se spustí 22 hodin poté, co uživatel nastavil funkci PlasmaCluster na možnost vnější [ROOM], a to vzhledem k času, kdy uživatel toto nastavení zadal. Jakmile se aktivuje funkce Plasmacluster ion (místnost), spustí se tato funkce vždy ve stejnou denní dobu, dokud uživatel nenastaví tuto funkci znovu v jinou denní dobu.

Příklad: Když uživatel u funkce Plasmacluster nastavil možnost [ROOM] v 6 hodin ráno.

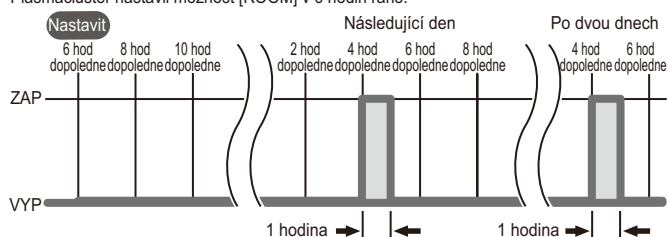

- Během činnosti funkce PlasmaCluster Ion (vnější) zůstane poklop toalety zvednutý.
- Funkce PlasmaCluster Ion (vnější) nebude v daný den fungovat, pokud se toaleta použije během spouštění této funkce.
- Funkce PlasmaCluster Ion (vnější) bude v činnosti vždy ve stejnou dobu (22 hodin od doby první aktivace) počínaje následujícím dnem.
- Funkce PlasmaCluster Ion (vnější) se zastaví a její činnost neproběhne v ten den, kdy dojde k provedení jakéhokoli úkonu (například pomocí dálkového ovladače) během činnosti funkce Plasmacluster ion (místnost).
- Funkce PlasmaCluster Ion (vnější) bude v činnosti vždy ve stejnou dobu (22 hodin od doby první aktivace) počínaje následujícím dnem.

### POZNÁMKA:

- V průběhu činnosti funkce PlasmaCluster Ion (vnější) bude slyšet zvuk foukání vzduchu.
- Během provozu lze cítit mírný odér ozónu vytvářeného iontovým generátorem, ale jeho koncentrace je nepatrná a nebude mít vliv na lidské zdraví.
- Pokud používáte funkci, PlasmaCluster Ion (vnější) nastavte funkci automatického zvedání/spouštění poklopu sedátka toalety na ON.

## ■ Funkce Plasmacluster® Ion pro modré světlo (vnitřní)

Je-li funkce Plasmacluster ion nastavena na vnitřní [BOWL] nebo vnější [ROOM], modré světlo osvětluje vnitřek mísy, pokud je detekován uživatel, nebo místnost, pokud je poklop sedátka toalety zvednutý. Modré světlo můžete podle potřeby vypnout.

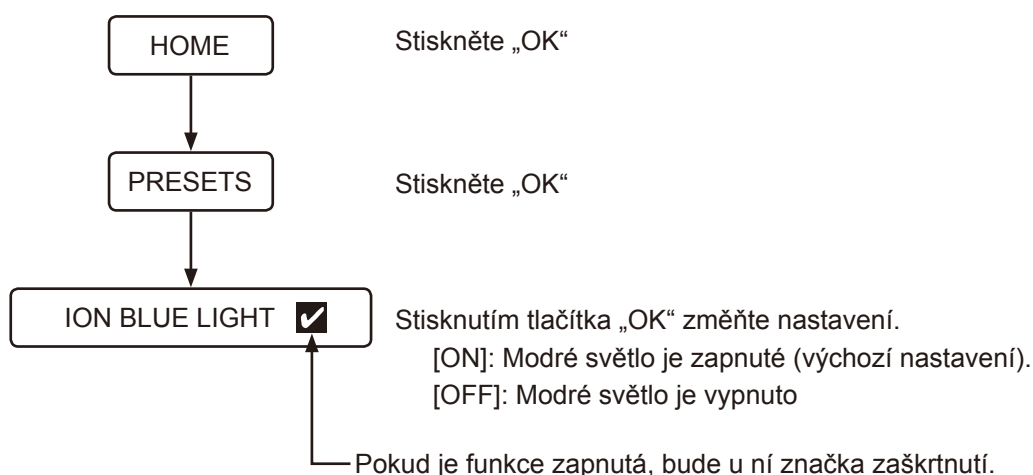

## ■ Funkce odsávání pachů

Funkce pohlcování zápachu se aktivuje zvednutím poklopu sedátka toalety nebo usednutím uživatele na sedátko toalety. Automaticky se zastaví přibližně 1 minutu poté, co se uživatel zvednul z toalety. V nastavení můžete aktivovat nebo deaktivovat funkci pohlcování zápachu, která odstraňuje zápach zevnitř záchodové mísy.

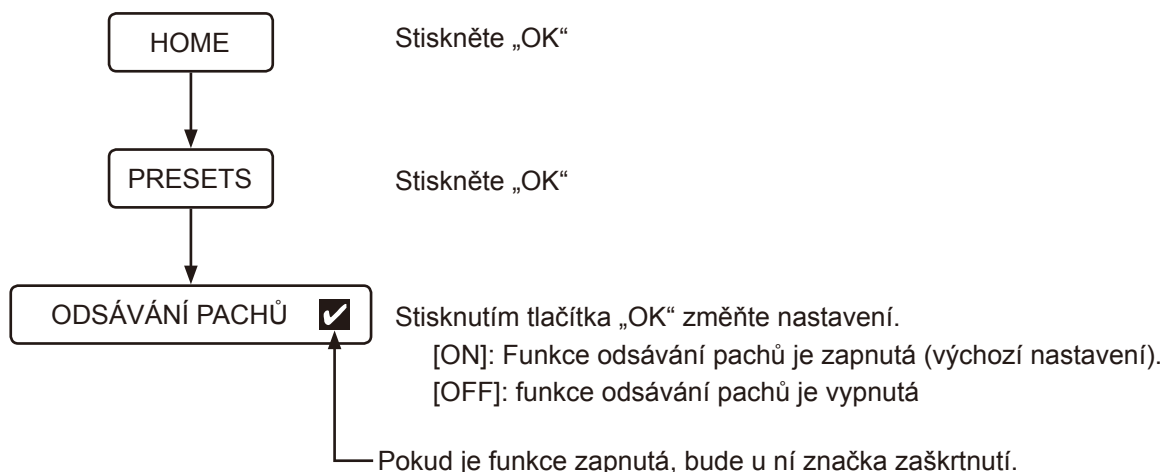

## ■ Zvuk stisknutí tlačítek

V nastavení můžete aktivovat nebo deaktivovat zvuk stisknutí tlačítek toalety a vibraci dálkového ovladače.

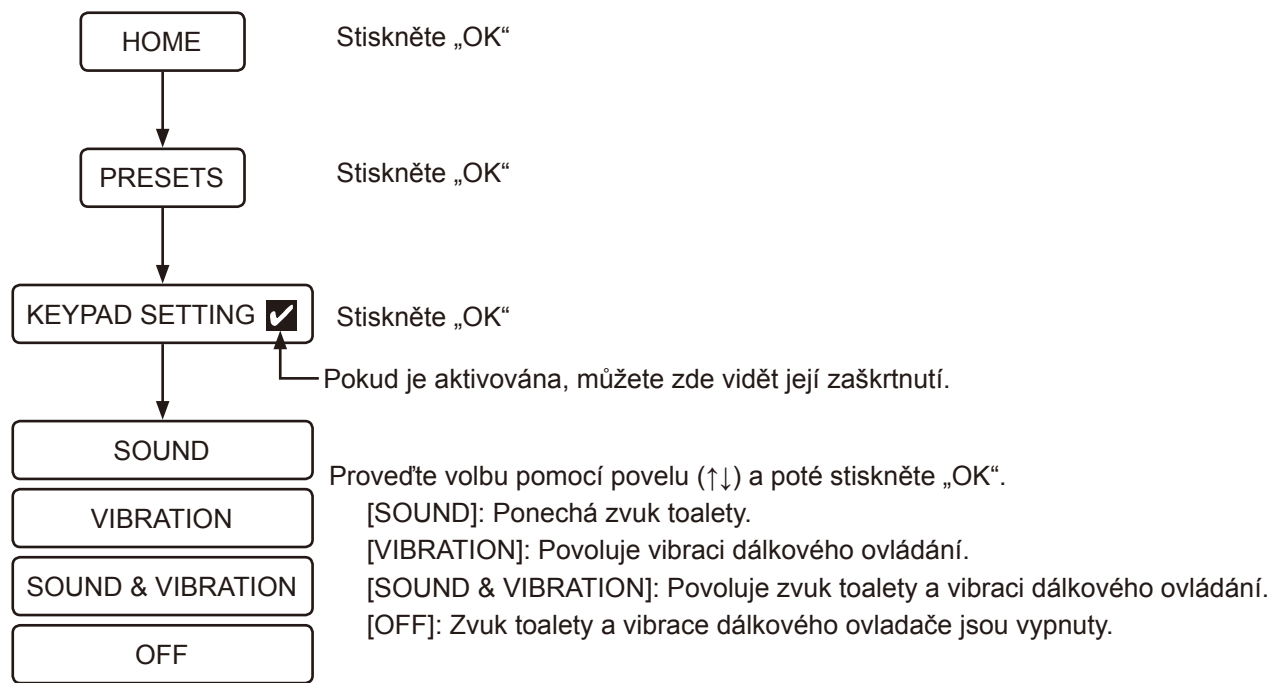

## ■ Změna jazyka

Lze měnit jazyk obrazovky (angličtina/němčina/francouzština/španělština).

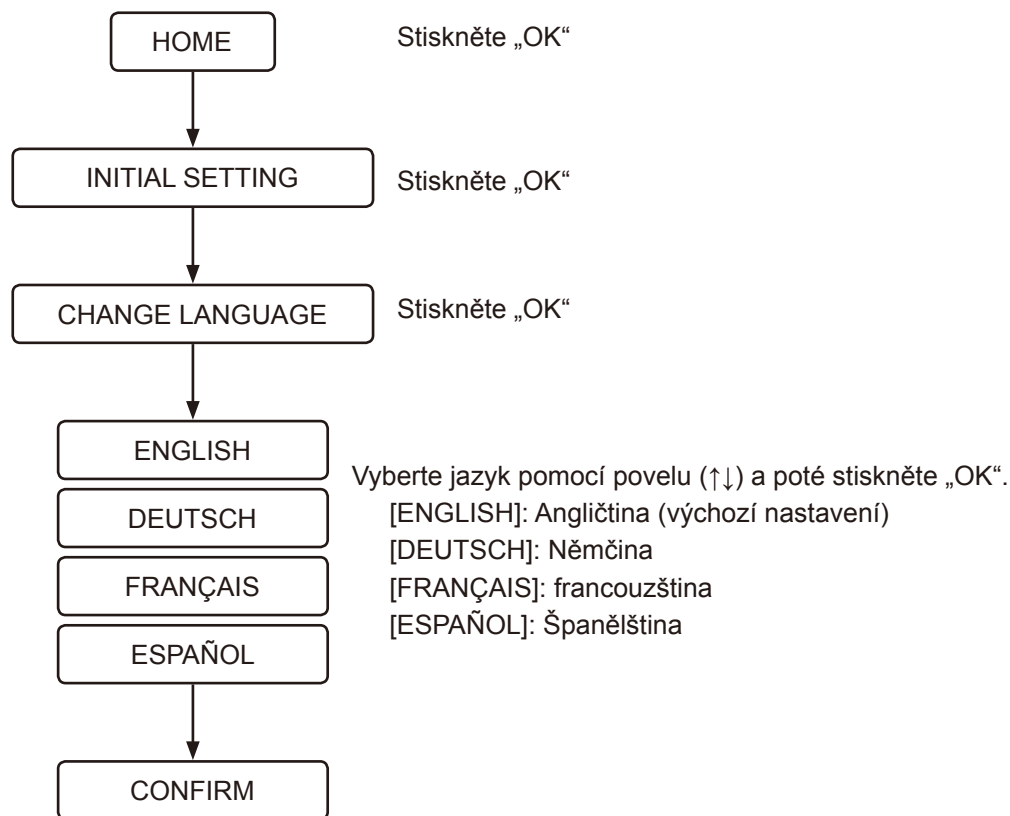

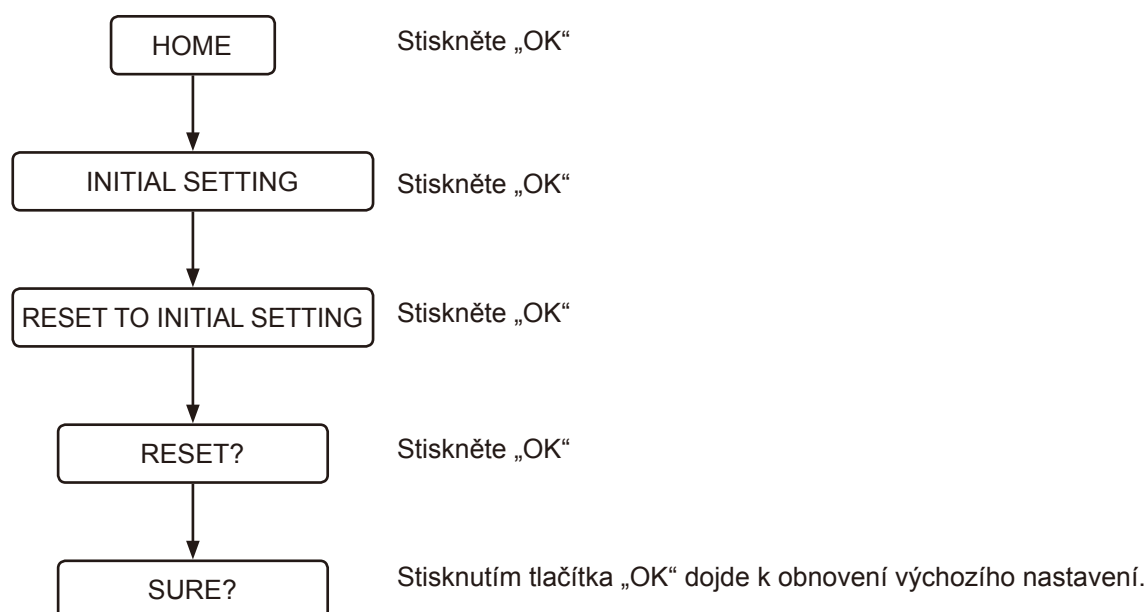

## ■ Obnovení výchozích nastavení

Lze obnovit výchozí tovární nastavení všech funkcí s výjimkou nastavení jazyka.



## ■ Vypnutá obrazovka

Tato funkce zastaví provoz hlavní jednotky, pokud nebude delší dobu používána.

- 1 Stiskněte tlačítko  (napájení) po dobu delší než 2 sekundy.  
Zobrazí se výzva [DURING THE POWER-OFF, PRESS THE POWER BUTTON] a dálkový ovladač zavibruje.
- 2 Pokud chcete napájení znovu zapnout, stiskněte tlačítko  (napájení) po dobu delší než 2 sekundy.  
Obrazovka se zapne, logo GROHE třikrát bíle zabliká a dálkový ovladač zavibruje.

## ■ Párování

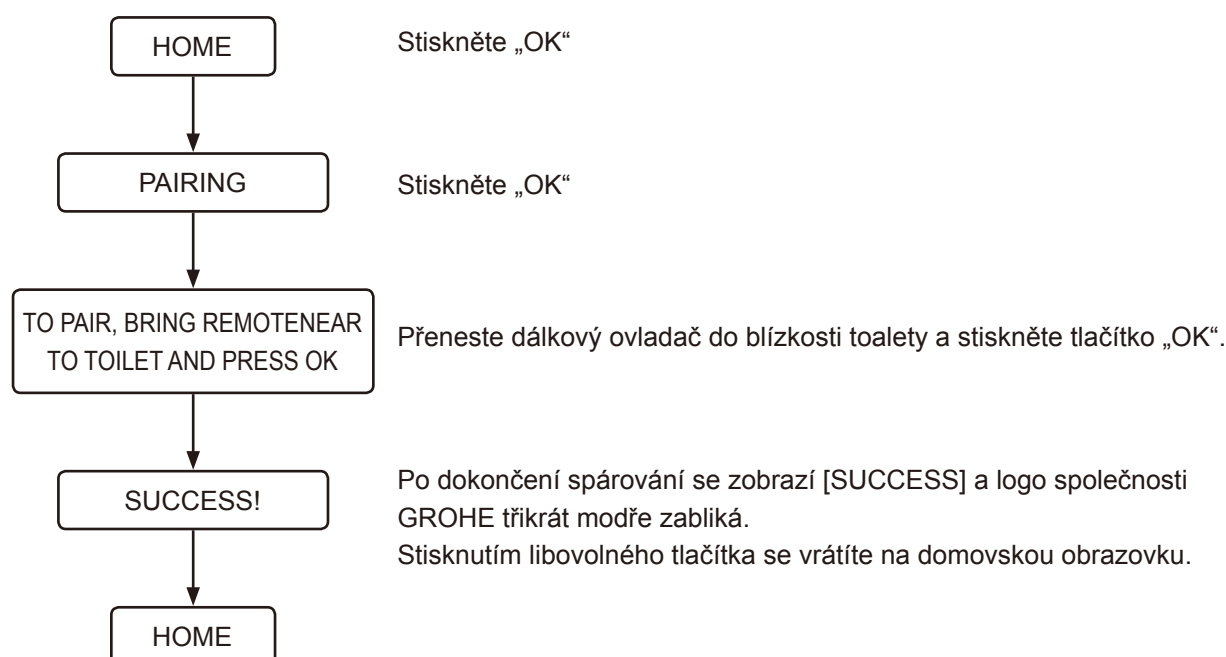

## Odstraňování závad

### Všechny funkce

#### Nefungují žádné funkce

##### Není dodáván elektrický proud.

- Zkontrolujte, zda není přerušena dodávka elektrické energie, zda není rozpojený jistič nebo jiné možné případy.

##### Napájení toalety je vypnuté.

- Zapněte napájení stisknutím tlačítka napájení na toaletě.

##### Došlo ke zkratu.

- Vypněte napájení toalety a požádejte o opravu.

##### Není k dispozici napětí 220–240 V.

- Vypněte napájení toalety a požádejte o opravu.

#### Dálkový ovladač nefunguje

##### Dálkový ovladač je vypnutý.

- Stisknutím tlačítka  (napájení) po dobu delší než 2 sekundy zapnete napájení.

Baterie jsou vybité. (Pokud úroveň nabití baterie klesne na 10 až 20 %, logo GROHE bude blikat oranžovou nebo červenou barvou a zobrazí se zpráva [REPLACE THE BATTERY]).

- Vyměňte baterie za nové. ([strana 658](#))

##### Baterie nejsou vloženy správně.

- Vložte baterie ve správné orientaci.

V blízkosti sedátka nebo dálkového ovladače jsou umístěny kovové předměty.

- Odstraňte kovové předměty.

##### Toaleta je připojena k chytrému telefonu.

- Stisknutím tlačítka  (zastavení) ukončete připojení Bluetooth.

##### Používá se jiný dálkový ovladač, než byl dodán.

- Pokud se používá jiný dálkový ovladač, než byl dodán, je třeba jej zaregistrovat v toaletě. Pokyny pro registraci viz část „Dálkový ovladač není správně zaregistrován.“ níže.

##### Dálkový ovladač není správně zaregistrován.

- Podle následujících pokynů zaregistrujte dálkový ovladač v toaletě.

1. Sejměte dálkový ovladač z držáku a umístěte dálkový ovladač do blízkosti toalety.
2. Stiskněte tlačítko  (OK).
3. Postupujte podle zprávy zobrazované na displeji.

##### Uživatel se dotýká plochy mimo detekční zónu daného tlačítka.

- Klepněte na požadované tlačítko znovu, dokud se nerozsvítí logo GROHE na spodní části dálkového ovládání.

##### Uživatel klepe na dané tlačítko, ale druhou rukou/prstem zasahuje do detekční zóny jiných tlačítek.

- Klepněte na požadované tlačítko znovu, aniž byste se dotkli plochy kolem detekční zóny tlačítek.

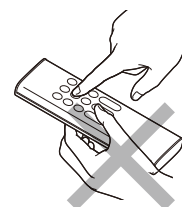



## Oplach

### Voda neoplachuje

Je zavřený ventil přívodu vody.

- Ventil přívodu vody se nachází uvnitř nádržky. Požádejte o opravu.

Sítka je ucpané.

- Sítka se nachází uvnitř záchodové mísy. Požádejte o opravu.

Tlak přívodu vody je příliš nízký nebo je nastavena nejnižší úroveň tlaku vody.

- Stiskněte část + tlačítka pro úpravu intenzity oplachu. ([strana 665](#))



Dolní senzor těla nerozpoznal uživatele.

- Posadte se na sedátko toalety nebo změňte polohu sezení. Například se posadte na sedátko více dozadu.

Oblečení uživatele ztěžuje jeho detekování.

- Umožněte senzoru detekovat pokožku uživatele.

Toaleta se splachuje.

- Nejedná se o závadu. Splachování má přednost. Po spláchnutí toalety znovu stiskněte tlačítko  (zadní oplach) nebo tlačítko  (přední oplach pro ženy).

### Voda začne oplachovat po určité době

Teplota vody přiváděné do sedátka je příliš nízká.

- Nejedná se o závadu. Když je teplota vody velmi nízká jako v zimě, může voda začít stříkat později, než je obvyklé, protože se nejprve musí ohřát.

### Voda není teplá

Je použito nejnižší nastavení teploty vody.

- Vyberte teplotu vody [WATER TEMPERATURE], která je v předvolbě [PRESET], a upravte teplotu na odpovídající úroveň. ([strana 665](#))

Teplota přívodu vody je extrémně nízká.

- Když je teplota přívodu vody extrémně nízká, například v zimě, může se teplota sprchovací vody pocitově snížit.

### Příliš nízký tlak vody

Je nastavena nejnižší úroveň tlaku vody.

- Stiskněte část + tlačítka pro úpravu intenzity oplachu. ([strana 665](#))

### Klapka trysky je nestabilní

Čistící kartáč nebo jiné nástroje kolidují s tryskou během čištění, což způsobuje nestabilitu trysky.

- Nasadte klapku trysky správně. ([strana 698](#))

Směr oplachu se sprchou je nesprávný.

Špička trysky není zarovnána ve správné poloze.

- Zarovnejte špičku trysky správně.

Ze sedátka vychází mechanický zvuk

Při vypínání oplachu vychází ze sedátka mechanický zvuk.

- Nejedná se o závadu. Je to zvuk generovaný motorem, když toaleta správně funguje. Toto není problém, pokud lze správně nastavit tlak vody a/nebo polohu trysky.

## Odsávání pachů

Ventilátor odsávání pachů se nevypne

Dolní senzor těla je znečištěný nebo mokrý.

- Otřete senzor vlhkým a měkkým hadříkem.

Funkce PlasmaCluster Ion (vnitřní) pracuje.

- Nejedná se o závadu. Funkce PlasmaCluster Ion (vnitřní) funguje přerušovaně (pracuje 45 minut, poté pauza 15 minut). Po použití toalety pracuje ventilátor odsávající zápach po dobu 1 minuty (když uživatel vstane z toalety).

Ventilátor odsávání pachů nefunguje

Funkce [ODOR ABSORPTION] je vypnutá.

- Nastavte funkci [ODOR ABSORPTION] na [ON]. ([strana 678](#))

Dolní senzor těla je znečištěný nebo uživatel sedí na toaletě déle než 2 hodiny.

- Senzor nemusí detekovat správně. Otřete senzor vlhkým a měkkým hadříkem. Ventilátor odsávající zápach se automaticky zastaví po 2 hodinách nepřetržitého provozu.

Účinky odsávání pachů jsou slabé.

Nečistoty na vzduchovém filtru mohou způsobit nedostatečný efekt odsávání pachů.

- Pokud je cítit zápach, očistěte vzduchový filtr. ([strana 699](#))

## Automatické spláchnutí

Toaleta nesplachuje automaticky

Volba [AUTO FLUSH] je nastavena na [OFF].

- Nastavte volbu [AUTO FLUSH] na jinou možnost, než [OFF]. ([strana 672](#))



Spolu s tímto výrobkem je nainstalována jiná nádrž než nádrž firmy GROHE.

- Tato funkce je dostupná pouze tehdy, pokud se spolu s tímto výrobkem nainstaluje nádrž GROHE vybavená montážní sadou automatického splachování (prodává se samostatně).

---

Proud vody při spláchnutí je slabý nebo se toaleta nespláchne zcela.

Bylo použito příliš mnoho toaletního papíru.

- ▶▶ Když uživatel spotřebuje příliš mnoho toaletního papíru, stisknutím tlačítka  (spláchnout/krátké spláchnutí) se obsah mísy nemusí zcela spláchnout. V takovém případě stiskněte tlačítko  (spláchnout/úplné spláchnutí).

---

Záchodová mísa je ucpaná

Bylo použito příliš mnoho toaletního papíru.

- ▶▶ Nastavte volbu [AUTO FLUSH] na [OFF] a potom odstraňte ucpaní toalety. ([strana 672](#))

\* Toaleta se během odstraňování ucpaní může automaticky spláchnout a voda uvnitř záchodové mísy může přetéct.

---

Spláchnutí začíná při sezení na toaletním prkýnku

- ▶▶ Nejedná se o závalu. Funkce pre-flush (funkce předspláchnutí) funguje. Pokud uživatel sedí na toaletním sedátku, malé množství vody se spláchne do záchodové mísy, aby se minimalizovala tvorba skvrn.

## Vysoušení

---

Vysoušení nefunguje

Dolní senzor těla nerozpoznal uživatele.

- ▶▶ Posadte se na sedátko toalety. Nebo změňte polohu sezení. Například se posadte na sedátko více dozadu.

Oblečení uživatele ztěžuje jeho detekování.

- ▶▶ Umožněte senzoru detekovat pokožku uživatele.

---

Vzduch není teplý

Je nastavena příliš nízká [DRYER TEMP].

- ▶▶ Stisknutím tlačítka  (nastavení teploty) upravte teplotu. ([strana 667](#))

---

Teplý vzduch se náhle vypne

Funkce vysoušení byla používána po dobu delší než 4 minuty.

- ▶▶ Stiskněte znovu tlačítko  (vysoušení). ([strana 667](#))

---

Provoz sušičky je hlučný



V případě nastavení přepínače teploty sušení [DRYER TEMP] na vysokou hodnotu se hlasitost sušičky zvyšuje v důsledku zvýšení otáček ventilátoru.

- ▶▶ Nastavte přepínač [DRYER TEMP] na střední nebo nízkou hodnotu. ([strana 667](#))

## Funkce automatické otevření a zavření sedátka/poklopu

### Poklop sedátka se zavírá příliš rychle

Poklop sedátka je manuálně stlačen dolů, zatímco je aktivována funkce automatického sklápění.

- ▶▶ Pokud je aktivována funkce automatického sklápění, netlačte sedátko/poklop dolů. Stiskněte tlačítko  (zvednout sedátko a poklop toalety). Pokud se sedátko nezvedne nebo nespustí dolů stisknutím tlačítka  (Zvednout sedátko a poklop toalety) a  (Spustit sedátko a poklop toalety dolů), vypněte napájení toalety a požádejte o opravu.

### Sedátko a víko se neotevírají nebo nezavírají automaticky

Automatické zvedání/spouštění [AUTO OPEN/CLOSE] je vypnuto [OFF].

- ▶▶ Nastavte volbu [AUTO OPEN/CLOSE] na [ONLY LID] nebo [SEAT & LID]. ([strana 671](#))

Víko toaletního sedátka není sestaveno správně.

- ▶▶ Sestavte víko toaletního sedátka správně. ([strana 693](#))

Horní senzor těla je zablokovaný nebo znečištěný.

- ▶▶ Očistěte senzor nebo odstraňte veškeré předměty, které jej blokují.

### Poklop sedátka se pohybuje, i když se v blízkosti toalety nikdo nenachází

Na horní senzor těla dopadá přímé sluneční záření.

- ▶▶ Nevystavujte senzor přímému slunečnímu záření.

Horní senzor těla je zablokovaný nebo znečištěný.

- ▶▶ Očistěte senzor nebo odstraňte veškeré předměty, které jej blokují.

### Víko sedátka zůstalo otevřené

Horní senzor těla je zablokovaný nebo znečištěný.

- ▶▶ Očistěte senzor nebo odstraňte veškeré předměty, které jej blokují.

Funkce PlasmaCluster Ion (vnější) pracuje

- ▶▶ Nejedná se o závadu. Funkce PlasmaCluster Ion (vnější) pracuje automaticky ve stanoveném čase tak, že zvedne poklop toaletního sedátka a uvolněním plasmaclusterových iontů do místnosti osvěží koupelnu.

## PlasmaCluster Ion (vnitřní)

Funkce PlasmaCluster Ion (vnitřní) není v činnosti

Funkce [PLASMACLUSTER] je vypnuta [OFF].

- Nastavte funkci [PLASMACLUSTER] na možnost vnitřní [BOWL] nebo vnější [ROOM].

Automatické zvedání/spouštění [AUTO OPEN/CLOSE] je vypnuto [OFF].

- Funkce PlasmaCluster Ion (vnitřní) funguje pouze při zavřeném víku toalety. Zvolte jiné nastavení funkce [AUTO OPEN/CLOSE] než [OFF].

Poklop sedátka toalety je zvednutý.

- Funkce PlasmaCluster Ion (vnitřní) funguje pouze při zavřeném víku poklopu toalety. Zavřete poklop sedátka toalety ručně.

## PlasmaCluster Ion (vnější)

Funkce PlasmaCluster Ion (vnější) nefunguje

Funkce [PLASMACLUSTER] je nastavena na možnost vypnuto [OFF] nebo vnitřní [BOWL].

- Nastavte funkci [PLASMACLUSTER] na místnost vnější [ROOM].

Automatické otevírání/zavírání [AUTO OPEN/CLOSE] je vypnuto [OFF] a toaletní prkýnko je sklopeno.

- Zvolte jiné nastavení funkce [AUTO OPEN/CLOSE] než [OFF].

Toaleta se používá v době, kdy je v provozu funkce PlasmaCluster Ion (vnější).

- Funkce PlasmaCluster Ion (vnější) zastaví svou činnost, jakmile se použije záchod. Po zbytek dne nepracuje. Funkce PlasmaCluster ion (vnější) bude pracovat v nastaveném čase počínaje následujícím dnem.

Funkce PlasmaCluster Ion (vnější) se zastaví v polovině

Některé činnosti se provádějí během provozu funkce PlasmaCluster Ion (vnější).

- Funkce PlasmaCluster Ion (vnější) zastaví svou činnost, pokud je proveden jiný úkon. Po zbytek dne nepracuje. Funkce PlasmaCluster Ion (vnější) bude pracovat v nastaveném čase počínaje následujícím dnem.

## Odstranění vodního kamene

Objeví se obrazovka „PLEASE DESCALE“ a logo GROHE bude oranžově blikat.

- \* Jakmile se odstraňování vodního kamene spustí, nezastaví se, ani když stisknete tlačítko  (zastavení). Toaletu lze použít po dokončení odstraňování vodního kamene.

**Tyto značky upozorňují, že je nutné odstranit vodní kámen a vyměnit špičku trysky.**

- Proveďte odstranění vodního kamene. (Zakupte si prosím sadu na odstraňování vodního kamene prodávanou samostatně. Číslo výrobku je 46978001.)
- Vyměňte špičku trysky za novou. (Špička trysky je součástí sady na odstranění vodního kamene. Zakupte si prosím sadu na odstraňování vodního kamene prodávanou samostatně. Číslo výrobku je 46978001.)



Na obrazovce se zobrazí [Rinse Error...Try again]

**Ventil sestavy údržby je zavřený.**

- Otevřete ventil, zvolte na obrazovce [OK] a znovu zkuste vodní kámen odstranit.

## Aplikace pro chytrý telefon

### Nelze spárovat chytrý telefon s toaletou

Toaleta je již spárována s jiným chytrým telefonem.

- Stisknutím tlačítka  (zastavení) ukončete aktuální připojení Bluetooth. Potom restartujte aplikaci a znovu proveďte párování.

### Nelze připojit chytrý telefon k toaletě

V blízkosti sedátka jsou umístěny kovové předměty.

- Odstraňte kovové předměty.

V aplikaci je vybrána jiná toaleta.

- Zkontrolujte, zda při připojování chytrého telefonu k toaletě zazní tři pípnutí.

### Nelze se připojit k toaletě nebo toaletu nelze ovládat pomocí aplikace

V toaletě nejsou zaregistrovány párovací údaje.

- V následujících případech proveďte párování; při prvním použití aplikace, při změně chytrého telefonu, při použití aplikace s jinou toaletou.

Došlo ke změně chytrého telefonu.

- Stáhněte si aplikaci a znovu proveďte párování. Upozorňujeme vás, že data uložená pomocí předchozího chytrého telefonu nelze obnovit.

Toaleta je již spárována s jiným chytrým telefonem.

- Stisknutím tlačítka  (zastavení) ukončete aktuální připojení Bluetooth. Potom restartujte aplikaci a znovu proveďte párování.

Poklop sedátka toalety je spuštěný dolů.

- Otevřete poklop sedátka toalety a restartujte aplikaci.

Je spárováno více, než 8 chytrých telefonů.

- Pokud je spárováno více než 8 chytrých telefonů, je nutno znovu spárovat ten chytrý telefon, který byl spárován před těmito 8 chytrými telefony.

Funkce Bluetooth tohoto chytrého telefonu je vypnutá.

- Zapněte funkci Bluetooth u tohoto chytrého telefonu.

## Různé

---

Na spodní straně toalety jsou kapky vody.

Vzhledem k vysoké vlhkosti se tvoří kondenzace.

- Kapky vody pravidelně otírejte. Koupelnu také přiměřeně větrejte.

---

Klapka trysky se nezavírá

- Nejedná se o závadu. Uzávěr trysky zůstává otevřen během absorpce pachů a činnosti funkce Plasmacluster Ion (záchodová mísa) nebo (místnost). Vypněte nastavení podle potřeby.

---

Byl přerušen a resetován režim obsazeného sedátka

- V důsledku elektromagnetického prostředí pravděpodobně došlo k přerušení a resetování režimu obsazeného sedátka.



## Před čištěním

### ■ Zásady

V této části poskytuje společnost GROHE několik obecných zásad ohledně čištění tohoto výrobku. Upozorňujeme vás, že některé čisticí nástroje a čisticí prostředky nelze používat.

Společnost GROHE obecně doporučuje čistit tento produkt tekutými univerzálními čističi.

### Čisticí nástroje

#### Měkký hadřík

➤➤ Na sedátko toalety, kryty poklopu, toaletu

#### Houba: používejte měkkou pěnovou houbu.

➤➤ Na špičky trysek

#### Záchodový kartáč (neabrazivní)

➤➤ Na záchodovou mísu

#### Gumové rukavice: používejte jako prevenci proti ztvrdnutí kůže na rukách.

➤➤ Vyhrňte okraje rukavic nahoru, aby do nich nenatekla voda s čisticím prostředkem.

### Čisticí prostředek

Neabrazivní a neutrální čisticí prostředek na toalety: odstraňuje nažloutlé nebo zčernalé skvrny ze záchodové mísy.

➤➤ Keramické části

#### POZNÁMKA:

- AQUA CERAMIC je materiál, který má vysoce hydrofilní povahu a kontaminace spojené se záchodovou mísou lze tímto prostředkem zpravidla snadno odstranit. Přesto je potřeba toaletní mísu čisti. Pokud na povrchu keramiky zůstávají nečistoty nebo pokud jsou usazeniny mastné, může být jejich odstranění komplikovanější. Toaletu čistěte pravidelně. S ohledem na maximální využití vlastností materiálu AQUA CERAMIC nepoužívejte následující čisticí prostředky a nástroje.

- Silné alkalické/kyselé čisticí prostředky
- Abrazivní čisticí prostředky
- Čisticí prostředky odpuzující vodu nebo protiplísňové prostředky nebo činidla pro povrchovou úpravu
- Čisticí nástroje, které poškozují povrch materiálu, například kovové nebo brusné kartáče

**AQUA**  
CERAMIC



- Aby se zabránilo falešné detekci při čištění, nastavte volby [AUTO FLUSH] a [AUTO OPEN/CLOSE] na [OFF]. ([strana 672](#)) ([strana 671](#))

## Čištění

### ■ Sedátko toalety, poklop, kryt a dálkový ovladač (plastové díly)

Navlhčete měkkým hadříkem a otřete povrch.

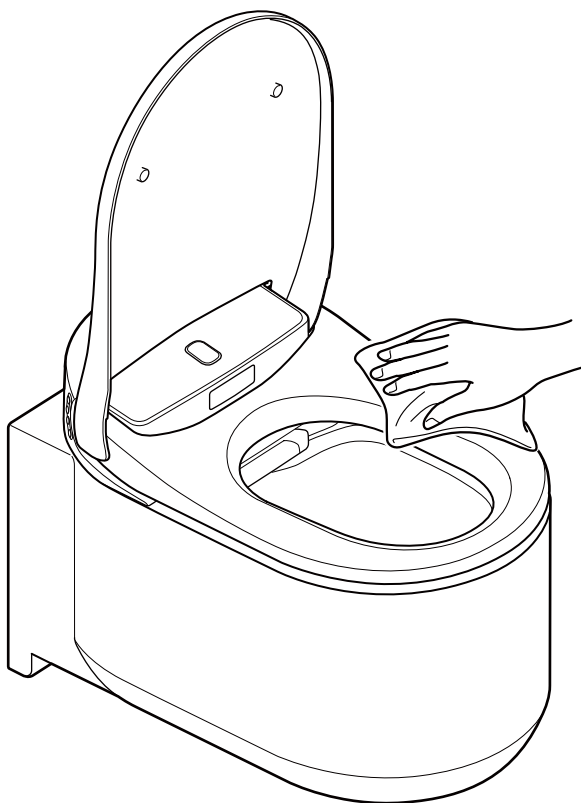

Společnost GROHE doporučuje pravidelně toaletu čistit, aby se zabránilo tvorbě nečistot na jejím povrchu. Otření vlhkým hadříkem rovněž zabraňuje statické elektřině, která dokáže přitahovat prach, který způsobuje tmavé skvrny.

#### POZNÁMKA:

- Povrch nečistěte suchým hadříkem ani toaletním papírem, protože by mohlo dojít k poškrábání.
- Aby se zabránilo falešné detekci při čištění dálkového ovladače, před čištěním vypněte napájení toalety.

## ■ Demontáž poklopu pro čištění

Poklop sedátka lze snadno demontovat. To je užitečné při čištění závěsu, který je normálně skrytý, nebo při čištění celého poklopu sedátka.

### POZNÁMKA:

- Před demontáží poklopu sedátka toalety vypněte napájení toalety. V opačném případě by mohlo dojít k poškození vnitřních součástí sedátka toalety.

## Demontáž poklopu sedátka toalety

1. Stisknutím tlačítka napájení na toaletě zapněte napájení toalety. ([strana 656](#))

### POZNÁMKA:

- Na poklop sedátka nepůsobte nadměrnou silou, protože by mohlo dojít k jeho poškození.
- Nezvedejte sedátko toalety, je-li odmontován jeho poklop, protože by tak mohlo dojít k poškrábání nebo poškození sedátka toalety.
- Nepoužívejte toaletu s demontovaným poklopem sedátka.

2. Otevřete poklop sedátka.

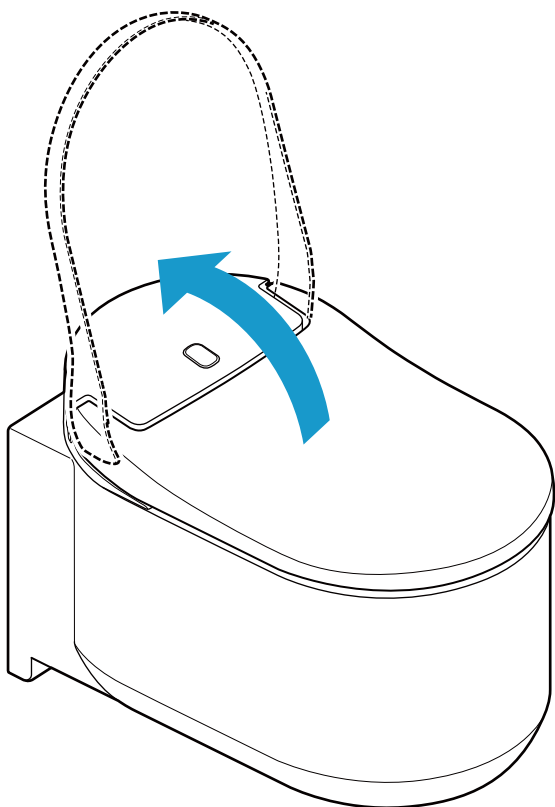

3. Posuňte zámky na obou stranách poklopu sedátka nahoru.

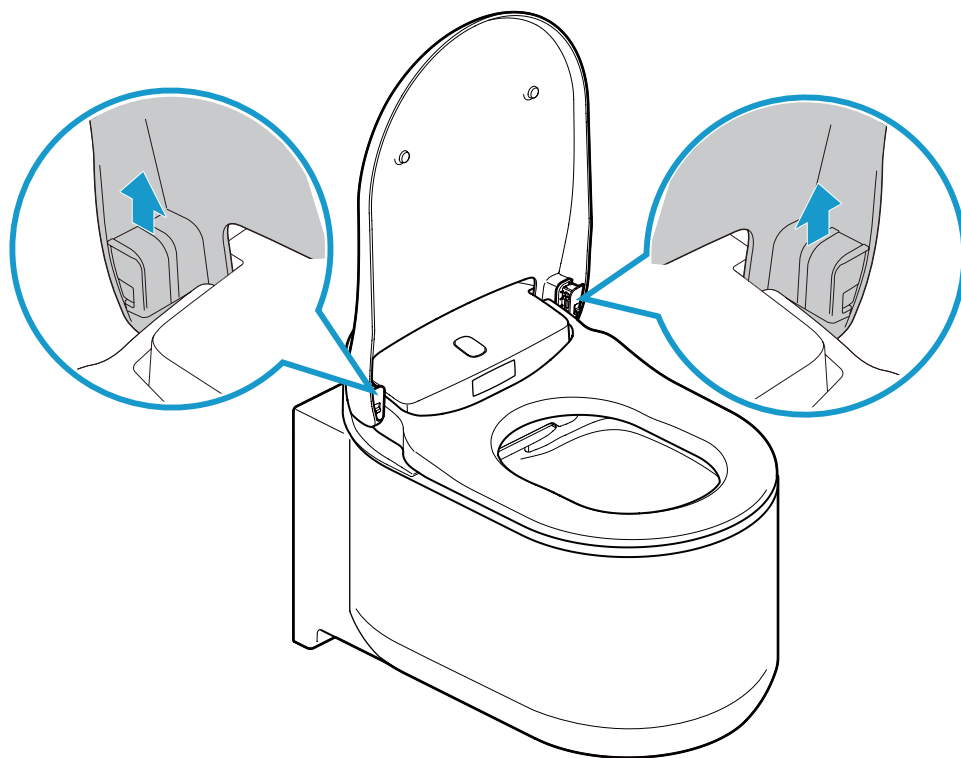

4. Zavřete poklop sedátka.

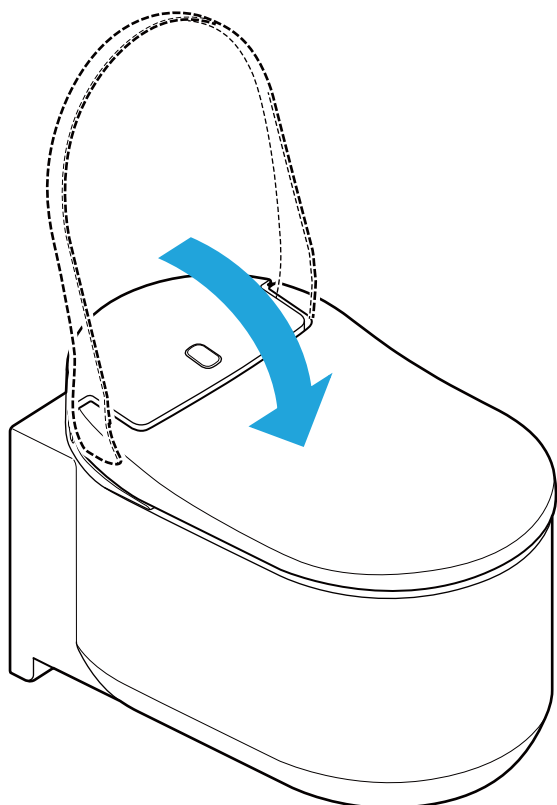

5. Oběma rukama zvedněte poklop sedátka.

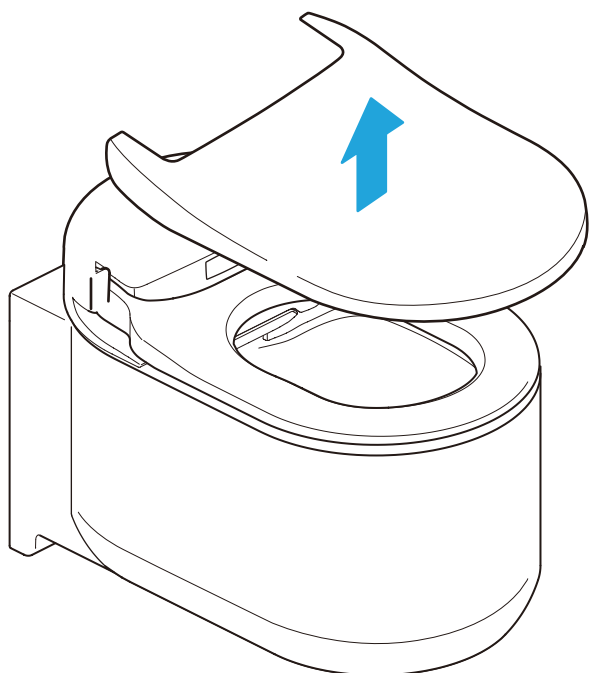

## Montáž poklopu sedátka toalety

---

1. Položte poklop sedátka na toaletu.

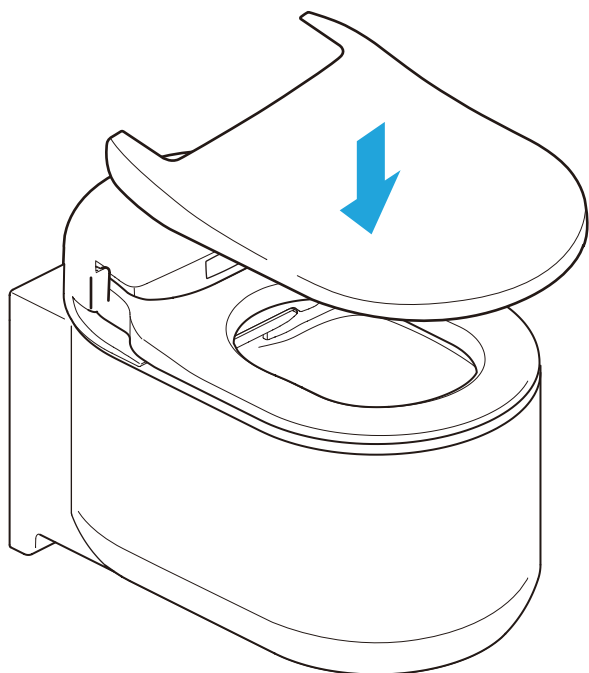

2. Otevřete poklop sedátka.

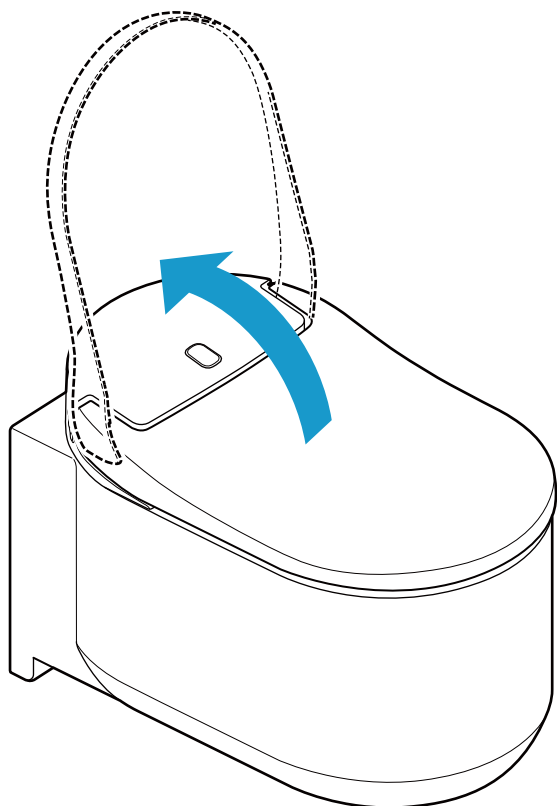

3. Posuňte zámky dolů. Zkontrolujte, zda jsou zámky řádně zasunuty. Při zajištění se ozve cvaknutí. Zkontrolujte, zda jsou zámky řádně zasunuty.

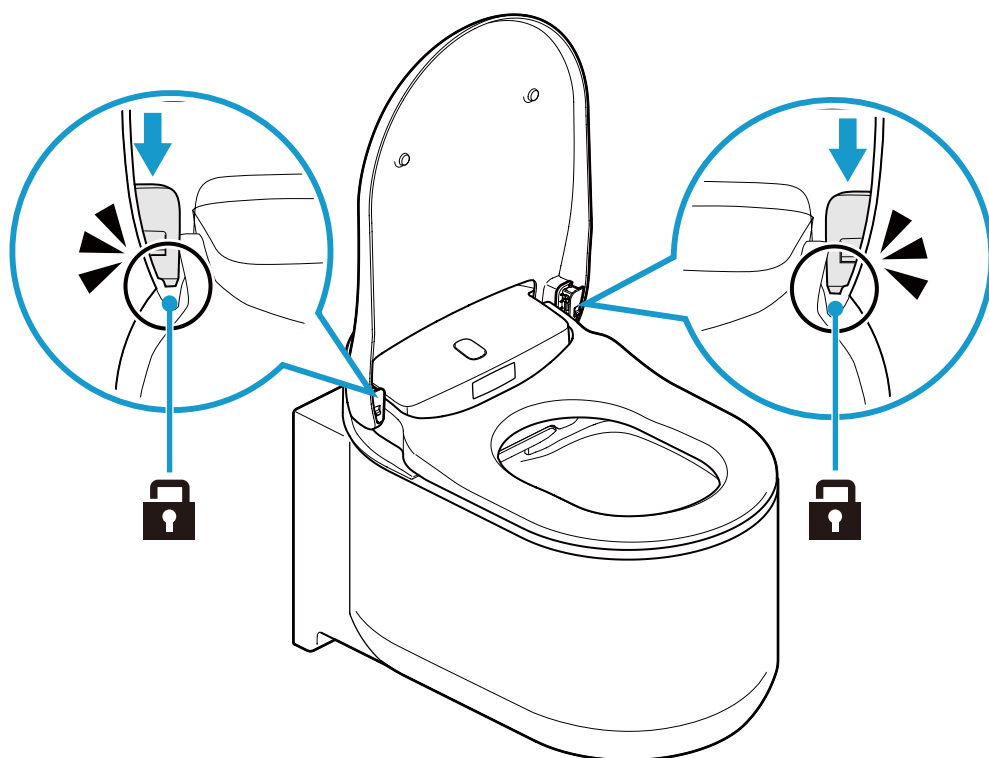

4. Stisknutí tlačítka napájení na toaletě zapne napájení toalety.

## ■ Záchodová mísa (keramické části)

Svrchní a vnitřní povrch záchodové mísy jsou opatřeny speciální povrchovou vrstvou zvanou AQUA CERAMIC.

- Záchodovou mísu čistěte vodou nebo teplou vodou, měkkým kartáčem nebo houbou navlhčenou neutrálním čisticím prostředkem.

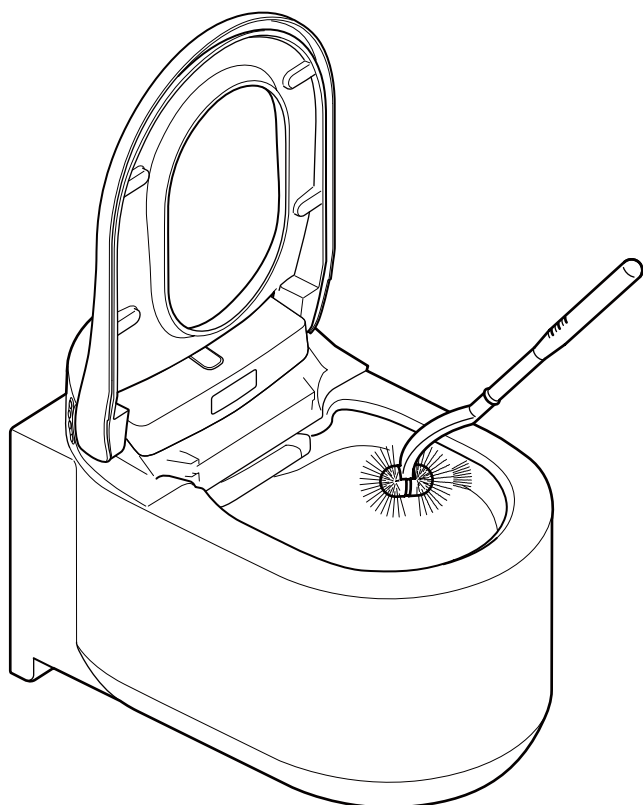

### POZNÁMKA:

- Nepoužívejte čističe na bázi chlóru, kyselé čističe ani dezinfekční prostředky, protože by výpary mohly tento produkt poškodit nebo způsobit závady.
- Nepoužívejte horkou vodu, která by mohla toaletu poškodit.
- Nepoužívejte abrazivní kartáč ani čistič, které poškodí efekt povrchu Hyper Clean.

## ■ Klapka tryska/vzduchový filtr

### Čištění klapky trysky

#### POZNÁMKA:

- Neotírejte suchým hadříkem ani toaletním papírem, aby nedošlo k poškrábání.
- Nepoužívejte abrazivní kartáč ani čistič.
- Upozorňujeme vás, že klapka trysky má svou horní a dolní část.
- Na klapku trysky nepůsobte nadměrnou silou, protože by mohlo dojít k jejímu poškození.

Klapku trysky lze sejmout pro snadné čištění. Viz obrázek níže.

1. Podle pokynů v části „Ruční čištění trysky“ otevřete klapku trysky. ([strana 701](#))
2. Sejměte klapku trysky.

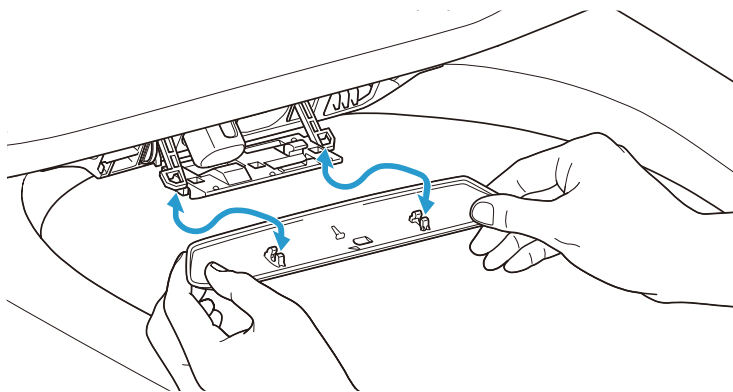

3. Očistěte klapku trysky měkkým hadříkem.
4. Připevněte klapku trysky. Při instalaci do zabezpečené polohy se ozve kliknutí.
5. Podle pokynů v části „Ruční čištění trysky“ zavřete klapku trysky. ([strana 701](#))



## Čištění vzduchového filtru

1. Podle pokynů v části „Ruční čištění trysky“ otevřete klapku trysky. ([strana 701](#))
2. Vysuňte vzduchový filtr.

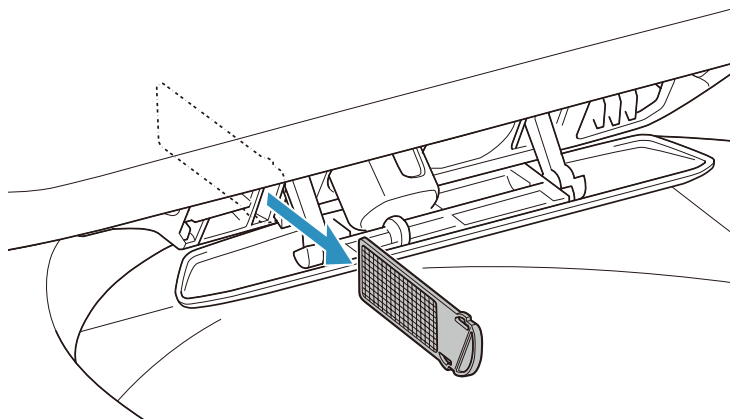

3. Omyjte vzduchový filtr pod tekoucí vodou.
4. Vzduchový filtr osušte a zasuňte do otvoru.

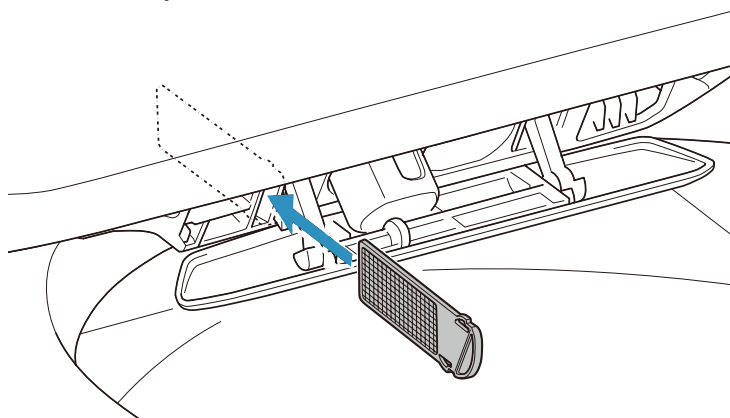

5. Podle pokynů v části „Ruční čištění trysky“ zavřete klapku trysky. ([strana 701](#))

## ■ Tryska

### Čištění trysky dálkovým ovladačem

---

Pro vyčištění trysky během používání toalety (sezení na sedátku) postupujte podle níže uvedeného postupu pomocí dálkového ovladače.

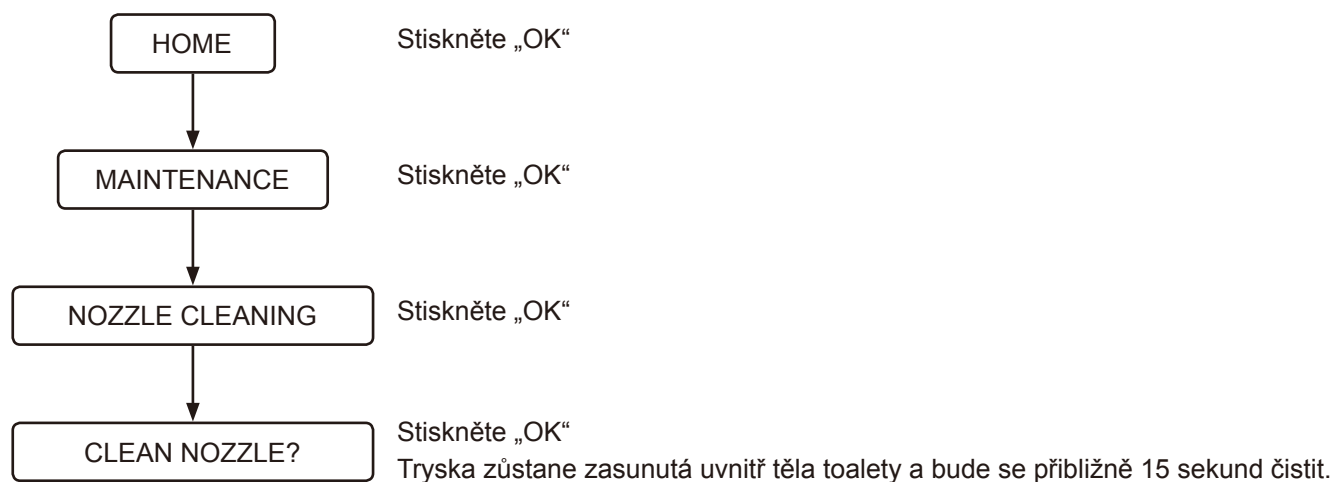

## Ruční čištění trysky

Trysky lze čistit ručně (například otřením těchto částí houbou pro odstranění skvrn atd.). Podle následujících pokynů vysuňte trysky pro čištění.

1. Nastavením voleb [AUTO FLUSH] a [AUTO OPEN/CLOSE] na [OFF] deaktivujte tyto funkce. ([strana 672](#)) ([strana 671](#))
2. Zvedněte poklop sedátka a sedátko.
3. Postupujte podle níže uvedených pokynů.

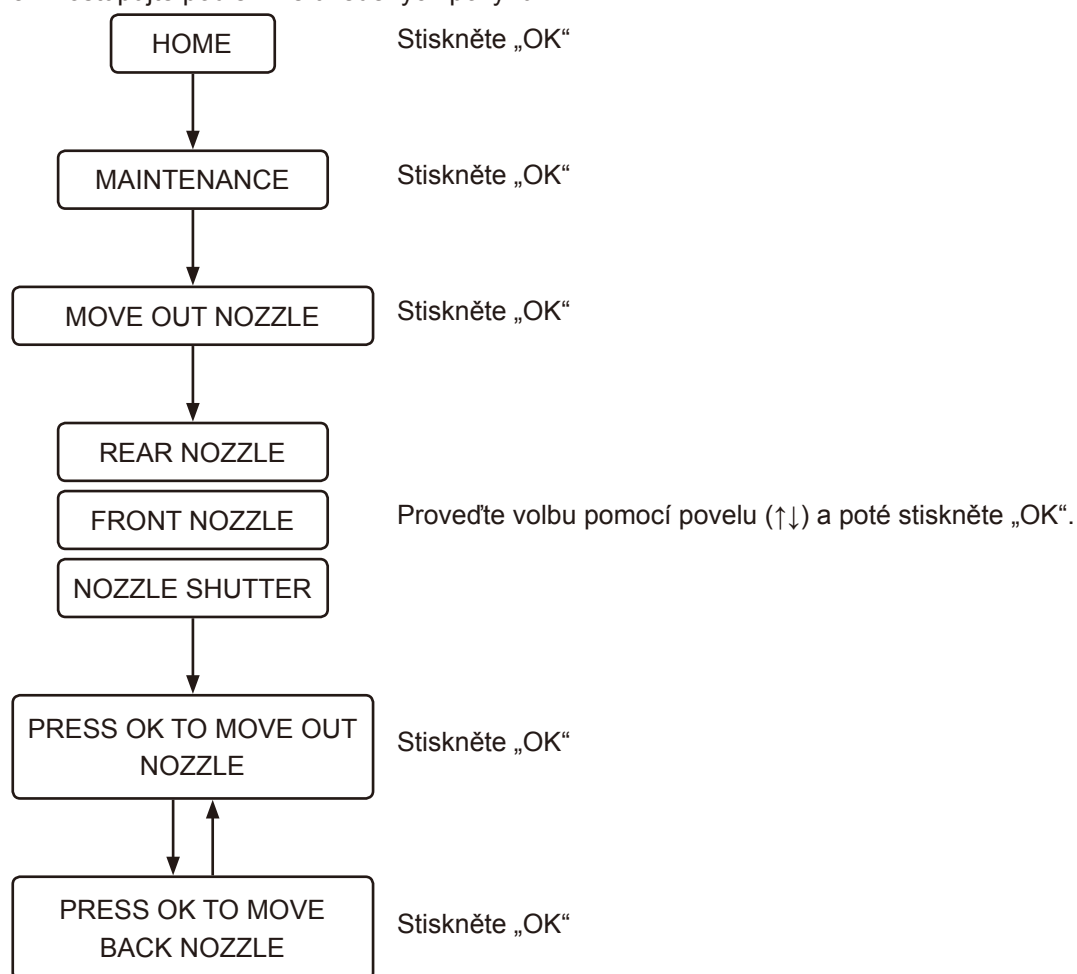

4. Očistěte trysky.
5. Obnovte nastavení voleb [AUTO FLUSH] a [AUTO OPEN/CLOSE]. ([strana 672](#)) ([strana 671](#))

### POZNÁMKA:

- Nevyvíjejte nadměrnou sílu na trysky, protože by mohlo dojít k závadě.
- Trysky nevytahujte ani nezatlačujte. Trysky se nezasunou a může dojít k závadě.  
Pokud omylem vytáhněte nebo zatlačíte trysky, stisknutím tlačítka napájení na toaletě vypněte toaletu, počkejte 10 sekund a znovu toaletu zapněte.

## ■ Poprodejní servis

### 1. Před požádáním o odbornou opravu

Pokud problémy nelze vyřešit podle pokynů v části „Odstraňování závad“ ([strana 682](#)), požádejte společnost GROHE o další pokyny. Společnost GROHE je nezbytné kontaktovat rovněž v následujících situacích.

- Máte-li dodatečné otázky, které nejsou zodpovězeny v této příručce.
- Pokud je poškozen napájecí kabel.
- Pokud se přehřívá napájecí kabel.

V případě ponechání výše uvedených podmínek tak, jak jsou, může dojít k nečekané nehodě. Poradte se se společností GROHE.

#### POZNÁMKA:

- Tento produkt zásadně nedemontujte ani neupravujte, protože by to mohlo zapříčinit úraz elektrickým proudem, požár a/nebo zranění.  
Kromě toho demontáží tohoto produktu propadá záruka.
- Pokud uniká voda ze sedátka nebo z přívodu vody, stisknutím tlačítka napájení na toaletě vypněte napájení toalety, protože by to mohlo způsobit úraz elektrickým proudem, požár nebo vytopení podlahy.
- Pokud je poškozeno sedátko nebo napájecí kabel (neobvyklý hluk, zápach, kouř, vysoké teploty, dojde k prasknutí nebo úniku vody), ihned vypněte napájení stisknutím tlačítka na toaletě a nechte součást opravit. Zásadně nepoužívejte žádné závadné součásti, protože by to mohlo zapříčinit úraz elektrickým proudem nebo požár.

### 2. Přečtěte si záruční list

Tento produkt je dodáván se záručním listem. Nezapomeňte se důkladně seznámit se zněním záruky, které je uvedeno v záručním listu dodaném s tímto produktem. Uschovejte doklad o nákupu (obvykle faktura od vašeho prodejce GROHE) na snadno dostupném místě.

Záruční doba: 2 roky od zakoupení (plus jeden další rok v případě registrace produktu)

Přečtěte si znění záruky, ve kterém je jasně uvedeno, na které položky se záruka vztahuje a na které se záruka nevztahuje.

### 3. Žádost o opravu

---

POKUD MÁTE DOTAZY NEBO POKUD JSOU NĚKTERÉ SOUČÁSTI POŠKOZENÉ NEBO CHYBÍ, PROSÍM NEKONTAKTUJTE MÍSTO ZAKOUPENÍ ANI ZDE TENTO PRODUKT NEVRACEJTE. KONTAKTUJTE VAŠEHO MÍSTNÍHO ZÁSTUPCE ZÁKAZNICKÉHO SERVISU. MŮŽEME VYŘÍDIT JAKÝKOLIV VÁŠ PŘÍPADNÝ DOTAZ NEBO POŽADAVEK.

#### V záruční době

V případě žádosti o záruční servis mějte k dispozici následující údaje.

#### Po záruční době

V případě pozáručního servisu nese náklady na servis majitel produktu. Servisní náklady zahrnují poplatek za technický servis, cestovní náklady a cenu dílů.

#### Údaje, o které budete požádáni

1. Vaše kontaktní údaje (například jméno, adresa, telefon)
2. Sériové číslo  
(Viz štítek s upozorněním na zadní straně poklopu sedátka.)
3. Datum instalace  
(Viz záruční list.)
4. Důvod žádosti o servis

Pure Freude  
an Wasser

**GROHE**  

**D**

+49 571 3989 333  
helpline@grohe.de

**A**

+43 1 68060  
info-at@grohe.com

**AUS**

+ (61) 1300 54945  
grohe\_australia@lixil.com

**B**

+32 16 230660  
info.be@grohe.com

**BG**

+359 2 9719959  
grohe-bulgaria@grohe.com

**BR**

0800 770 1222  
falecom@grohe.com

**CAU**

+99 412 497 09 74  
info-az@grohe.com

**CDN**

+1 888 6447643  
info@grohe.ca

**CH**

+41 44 877 73 00  
info@grohe.ch

**CN**

+86 4008811698  
info.cn@grohe.com

**CY**

+357 22 465200  
info@grome.com

**CZ**

+358 942 451 390  
grohe-cz@grohe.com

**DK**

+45 44 656800  
grohe@grohe.fi

**E**

+34 93 3368850  
grohe@grohe.es

**EST**

+372 6616354  
grohe@grohe.ee

**F**

+33 1 49972900  
sav-fr@grohe.com

**FIN**

+358 942 451 390  
grohe@grohe.fi

**GB**

+44 871 200 3414  
info-uk@grohe.com

**GR**

+30 210 2712908  
nsapountzis@ath.forthnet.gr

**H**

+36 1 2388045  
info-hu@grohe.com

**HK**

+852 2969 7067  
info@grohe.hk

**I**

+39 2 959401  
info-it@grohe.com

**IND**

+91 1800 102 4475  
customercare.in@grohe.com

**IS**

+354 515 4000  
jonst@byko.is

**J**

+81 3 32989730  
info@grohe.co.jp

**KZ**

+7 727 311 07 39  
info-cac@grohe.com

**LT**

+372 6616354  
grohe@grohe.ee

**LV**

+372 6616354  
grohe@grohe.ee

**MAL**

info-malaysia@grohe.com

**MX**

01800 8391200  
pregunta@grohe.com

**N**

+47 22 072070  
grohe@grohe.no

**NL**

+31 79 3680133  
vragen-nl@grohe.com

**NZ**

technicalenquiries@paterson  
trading.co.nz

**P**

+351 234 529620  
commercial-pt@grohe.com

**PL**

+48 22 5432640  
biuro@grohe.com.pl

**RI**

0-800-1-046743  
customercare-  
indonesia@asia.lixil.com

**RO**

+40 21 2125050  
info-ro@grohe.com

**ROK**

+82 2 1588 5903  
info-singapore@grohe.com

**RP**

+63 2 8938681

**RUS**

+7 495 9819510  
info@grohe.ru

**S**

+46 771 141314  
grohe@grohe.se

**SGP**

+65 6311 3611  
info-singapore@grohe.com

**SK**

+420 277 004 190  
grohe-cz@grohe.com

**T**

+66 21681368  
(Haco Group)  
info@haco.co.th

**TR**

+90 216 441 23 70  
GroheTurkey@grome.com

**UA**

+38 44 5375273  
info-ua@grohe.com

**USA**

+1 800 4447643  
us-customerservice@grohe.com

**VN**

+84 90 9694768  
+84 90 9375068  
info-vietnam@grohe.com

**AL**

**BiH**

**HR**

**KS**

**ME**

**MK**

**SLO**

**SRB**

+385 1 2911470  
adria-hr@grohe.com

**Eastern Mediterranean,  
Middle East - Africa  
Area Sales Office:**

+357 22 465200  
info@grome.com

**IR**

**OM**

**UAE**

**YEM**

+971 4 3318070  
grohedubai@grome.com

**Far East Area Sales Office:**

+65 6311 3600  
info@grohe.com.sg

**Latin America:**

+52 818 3050626  
pregunta@grohe.com

[www.grohe.com](http://www.grohe.com)

2016/09/28

## Bevezetés

### **Az Útmutatóról**

|                                 |     |
|---------------------------------|-----|
| Használat előtt olvassa el..... | 707 |
|---------------------------------|-----|

### **Vezérlés és gombok**

|                  |     |
|------------------|-----|
| Főegység.....    | 708 |
| Távírányító..... | 709 |

## Használat

### **Általános használat**

|   |     |
|---|-----|
| Képernyőlista.....  | 712 |
| Alapfolyamat.....   | 714 |
| Mosás zuhannyal (Elülső gomb működése).....                     | 717 |
| Meleg levegővel történő szárítás (Elülső gomb működtetése)..... | 719 |
| Működtetés okostelefonnal (iOS és Android).....                 | 720 |

### **Beállítások**

|  |     |
|--|-----|
| Automatikus Ülőke-/Fedélnyitás és lezárás funkció..... | 723 |
| Automatikus öblítés funkció (OPCIÓ).....               | 724 |
| Előöblítés (OPCIÓ).....                                | 725 |
| Éjszakai világítás funkció.....                        | 726 |
| Plasmacluster® Ion.....                                | 727 |
| Plasmacluster® Ion kék fényhez (Vécécsésze).....       | 730 |
| Szagelszívás funkció.....                              | 730 |
| Gombok hangja.....                                     | 731 |
| Nyelv módosítása.....                                  | 732 |
| Alapértelmezett beállítások visszaállítása.....        | 732 |
| Képernyő kikapcsolás.....                              | 733 |
| Párosítás.....   | 733 |

## Hibaelhárítás

### **Hibaelhárítás**

|  |     |
|--|-----|
| Minden funkció.....                                    | 734 |
| Mosás.....   | 735 |
| Szagelszívás.....                                      | 736 |
| Automatikus öblítés.....                               | 736 |
| Szárítás.....  | 737 |
| Automatikus Ülőke-/Fedélnyitás és lezárás funkció..... | 738 |
| Plasmacluster Ion (vécécsésze).....                    | 738 |
| Plasmacluster Ion (helyiség).....                      | 739 |
| Vízkömentesítés.....                                   | 739 |
| Okostelefonos alkalmazás.....                          | 740 |
| Egyéb.....   | 741 |

## Tisztítás

### Tisztítás előtt

|                  |     |
|------------------|-----|
| Irányelvek ..... | 742 |
|------------------|-----|

### Tisztítás

|   |     |
|---|-----|
| WC-ülőke, fedél, borítás és távirányító (műanyag alkatrészek) ..... | 743 |
| A fedél eltávolítása tisztításhoz.....                              | 744 |
| WC-csésze (kerámia alkatrészek).....                                | 748 |
| Fúvókaelzáró/légszűrő.....  | 749 |
| Fúvókák .....   | 751 |

## Értékesítés utáni szolgáltatások

|  |     |
|--|-----|
| Értékesítés utáni szolgáltatások ..... | 753 |
|--|-----|



## Az Útmutatóról

### ■ Használat előtt olvassa el

A termék megfelelő használatának biztosítása érdekében kérjük, olvassa el figyelmesen ezt a használati útmutatót és a kinyomtatott „RÖVID ÜZEMBE HELYEZÉSI ÚTMUTATÓ“-t.

Ha nem tartja be a nyomtatott „RÖVID ÜZEMBE HELYEZÉSI ÚTMUTATÓ“-ban (mellékelve) található biztonsági óvintézkedéseket, az bizonyos esetekben akár súlyos balesethez is vezethet.

Az alábbi utasítások mindegyike rendkívül fontos a biztonságos használathoz, ezért szigorúan be kell tartani ezeket.

A nem megfelelő használat miatt bekövetkezett balesetek esetén a GROHE nem vállal felelősséget a károkért.

#### ❗ Kérjük, vegye figyelembe:

Az olyan régiókban, ahol a karbonátkeménység meghaladja a 18° dH (KH) értéket, vízlágyítót tartalmazó vízszűrőrendszert kell használni. A karbonátkeménységről a helyi közműszolgáltatónál érdeklődhet.

A hosszú élettartam biztosítása érdekében;

- Végezze el a vízkömentesítést 3 évente. (Kérjük, vásárolja meg a külön kapható vízkömentesítő készletet. A termék száma 46978001.)
- Kérjük, cserélje ki a fúvóka hegyét 3 évente. (A fúvóka hegyét a vízköoldó készlet tartalmazza. Kérjük, vásárolja meg a külön kapható vízkömentesítő készletet. A termék száma 46978001.)

## Vezérlés és gombok

### ■ Főegység

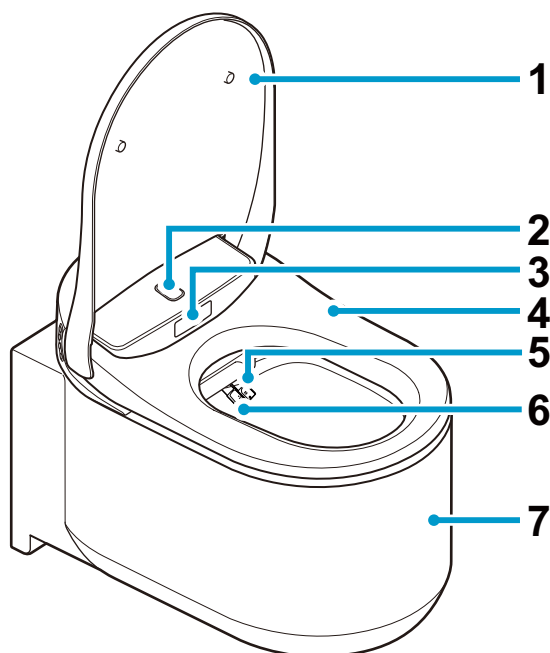

- 1 WC-fedél
- 2 Felső testérzékelő
- 3 Alsó testérzékelő
- 4 WC-ülőkke
- 5 Fúvóka (hátsó mosáshoz)
- 6 Fúvóka (első mosáshoz)
- 7 WC-csésze
- 8 Funkciógombok
  - ♂ : Első mosás (nőknek)
  - ♀ : Hátsó mosás
  - ⊕ : Perimeterősség beállítása
  - ⊖ : Perimeterősség beállítása
- 9 A vízkőmentesítő beöntőnyílása
- 10 Be-/kikapcsolás gomb

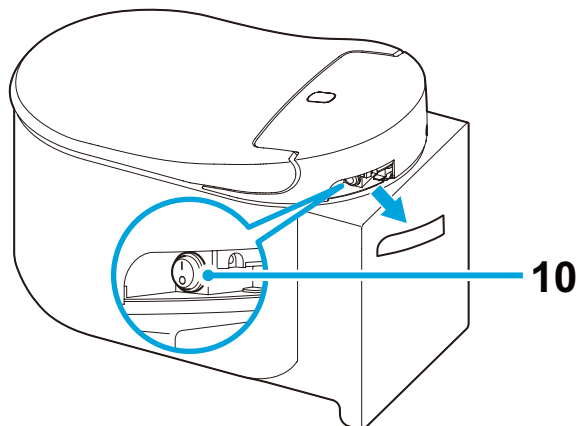
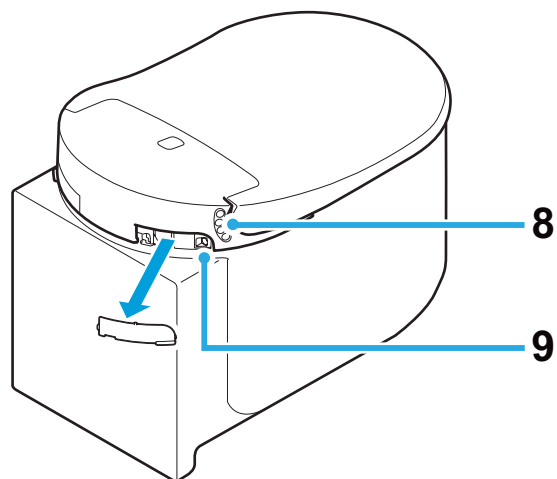

#### MEGJEGYZÉS:

- A WC kézi öblítéséhez nyomja meg az öblítés a működtető táblán.

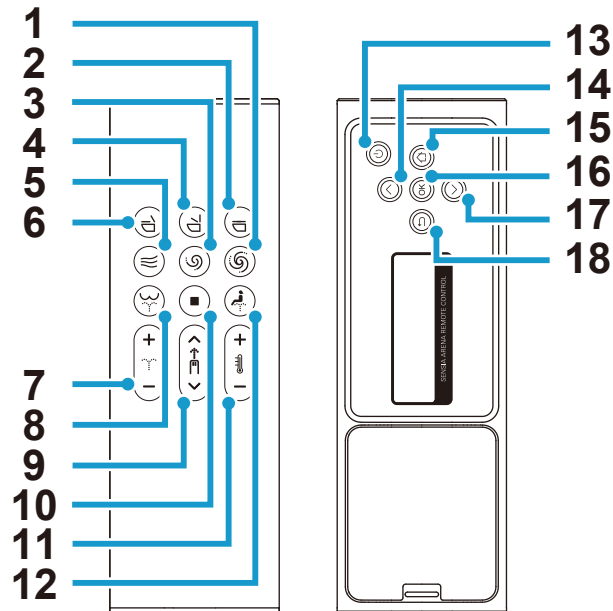

## ■ Távirányító



- |  |   |
|--|---|
| 1 Öblítés (teljes) gomb *                | 10 Leállítás gomb                               |
| 2 WC-ülőke és fedél lecsukása gomb       | 11 Vízfűtés/Szárító hőmérséklet beállítása gomb |
| 3 Öblítés (enyhe) gomb *                 | 12 Elűsős mosás (női) gomb                      |
| 4 WC-ülőke és fedél nyitás gomb          | 13 Be-/kikapcsolás gomb                         |
| 5 Szárítás gomb                          | 14 Fel gomb                                     |
| 6 WC-ülőke csukása és fedél nyitása gomb | 15 Kezdőképernyő gomb                           |
| 7 Permeterősség beállítása gomb          | 16 OK gomb                                      |
| 8 Hátsó mosás gomb                       | 17 Le gomb                                      |
| 9 Fúvóka pozíció beállítása gomb         | 18 Vissza gomb                                  |

\* Ezek a gombok csak akkor fognak működni, ha a GROHE tartályt az automata öblítéshez szükséges (külön megvásárolható) készlettel együtt szerelik fel.

**MEGJEGYZÉS:**

- A „Kikapcsolás képernyő“ akkor jelenik meg, ha a távirányító  (be-/kikapcsolás) gombját több mint 2 másodpercig nyomva tartja és ezzel kikapcsolja az áramellátást.
- Ha 30 másodpercig semmilyen művelet nem történik, a képernyő kikapcsol és készenléti üzemmódra vált. A készenléti üzemmód automatikusan törlődik, amikor a művelet újraindul.
- A hátsó képernyő használatakor az elülső gombok deaktiválódnak a meghibásodás megelőzése érdekében.
- A  (hátsó mosás) gomb kétszeri megnyomásával a mosási mód „WIDE“-re vált. Ha háromszor megnyomja, a mosási mód „NARROW“ értékre áll.  
[WIDE]: A fúvóka oda-vissza mozog, hogy széles tartományú mosást végezzen.  
[NARROW]: A fúvóka egy szűkebb tartományban mozog előre-hátra.
- A  (elülső mosás) gomb kétszeri megnyomásával a mosási mód „WIDE“-re vált. Ha háromszor megnyomja, a mosási mód „SUPER WIDE“ értékre áll.  
[WIDE]: A fúvóka oda-vissza mozog, hogy széles tartományú mosást végezzen.  
[SUPER WIDE]: A fúvóka mozog előre-hátra szélesebb tartományban.

## Elem behelyezése első alkalommal

1. Helyezzen 2 AAA elemet a távirányítóba.
2. A [WELCOME] megjelenik 2 másodpercig, és a GROHE logó 3-szor felvillan kék színben.  
\* Kapcsolja be a WC-t, amikor [DURING THE POWER-OFF. PRESS THE POWER BUTTON] a felirat megjelenik. Ez akkor jelenik meg, amikor a WC ki van kapcsolva.
3. [TO PAIR, BRING REMOTE NEAR TO TOILET AND PRESS OK] meg fog jelenni. Tartsa közel a távirányítót a WC-hez, majd nyomja meg az „OK“ gombot.
4. Amikor a párosítás befejeződött, a [SUCCESS] felirat jelenik meg, és a GROHE logó kék színben 3-szor felvillan.
5. Nyomja meg bármelyik gombot, ha vissza akar térni a kezdőképernyőre.  
\* A hátsó képernyő bekapcsolásához nyomja meg a távirányító bármelyik gombját. Ha a gombokat hátul 30 másodpercig nem működteti, akkor a hátsó képernyő automatikusan kikapcsol.

## A távirányító elemeinek cseréje

Cserélje ki az elemeket egy újra, ha a  logó narancssárga vagy piros színnel villog és [REPLACE THE BATTERY] üzenet jelenik meg a hátsó képernyőn. Egyik gomb sem működik akkor, amikor az üzenetek megjelennek.

1. Vegye ki a távirányítót a tartóból.

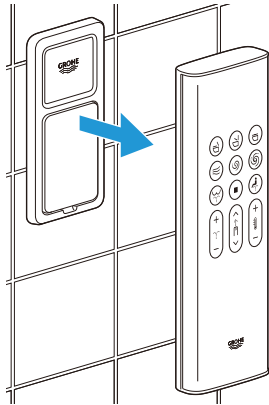

2. Távolítsa el a hátlapot, és cserélje ki a régi elemeket két új 1,5 V AAA alkáli elemre.

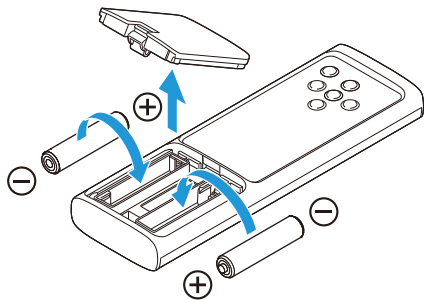

3. Tegye vissza a hátlapot és helyezze vissza a távirányítót a tartóba.

### MEGJEGYZÉS:

- A  logó narancssárgán villog, amikor az elem töltöttségi szintje eléri a 20%-ot, és pirosan, ha az akkumulátor töltöttségi szintje eléri a 10%-ot.

# Általános használat

## ■ Képernyőlista

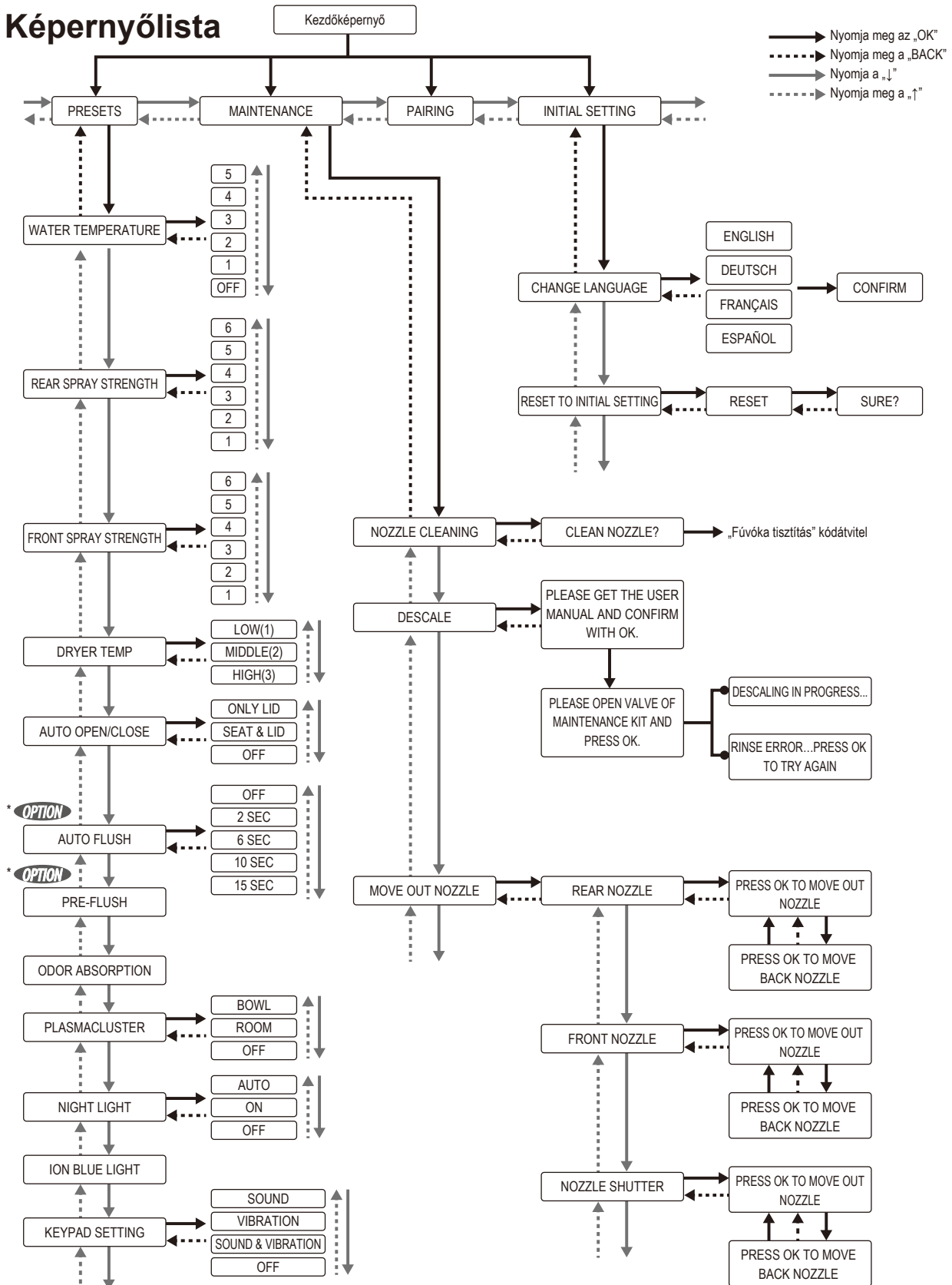

\* **OPTION** Ez a funkció csak akkor elérhető, ha a GROHE tartályt az automata öblítéshez szükséges (külön megvásárolható) készlettel együtt szerelik fel.

## Hibaüzenet

---

DURING THE POWER-OFF.  
PRESS THE POWER BUTTON.

SENSIA ARENA REMOTE CONTROL

PLEASE DESCALE

SENSIA ARENA REMOTE CONTROL

REPLACE THE BATTERY

SENSIA ARENA REMOTE CONTROL

CAN NOT CONNECT WITH THE  
TOILET. POWER ON AND OPERATE  
NEAR THE TOILET.

SENSIA ARENA REMOTE CONTROL

RINSE ERROR...  
PRESS OK TO TRY AGAIN

SENSIA ARENA REMOTE CONTROL

## ■ Alapfolyamat

1. Álljon a WC-ülőke elé.  
A WC-fedél automatikusan felnyílik.

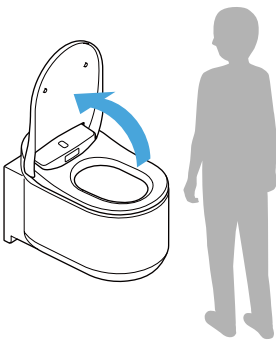

### MEGJEGYZÉS:

- Az ülés a  (WC-ülés és a fedél nyitva) gomb megnyomásával nyílik ki.
- Ha a helyiség hőmérséklete meghaladja a 30 °C-ot, például nyáron, az érzékelőnek nehéz lehet az emberek észlelése. Győződjön meg arról, hogy megfelelő szellőzés van a fürdőszobában, vagy próbáljon meg mozogni.

2. Üljön le a WC-ülőkére – a szagelszívás megkezdődik.  
Amikor ráül az ülőkére, az eszköz kis mennyiségű vízzel kimossa a csészét, hogy minimalizálja a foltok megtapadását.

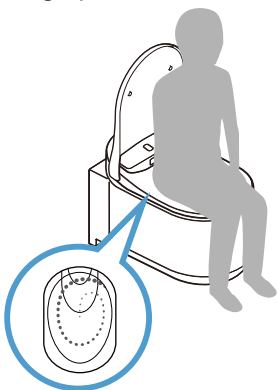



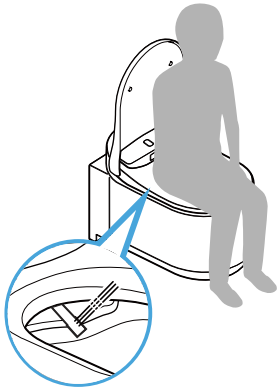

3. Nyomja meg a  (hátsó mosás) gombot vagy a  (elülső mosás nőknek) gombot.



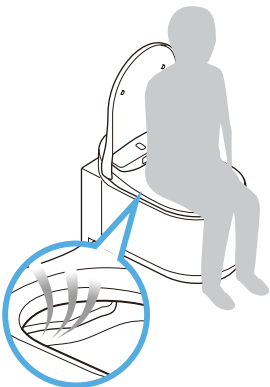

A mosás leállításához nyomja meg a  (leállítás) gombot.

4. Nyomja meg a  (szárító) gombot, a meleg levegővel történő szárításhoz. A szárítás leállításához nyomja meg a  (leállítás) gombot.



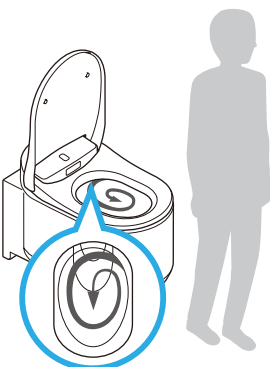

5. A WC használata után (Amikor a használó feláll a WC-ről)

- Automatikus öblítés: Az öblítés automatikusan elindul.
- Távirányítási öblítés: Nyomja meg a  (öblítés/teljes) gombot, vagy a  (öblítés/enyhe) gombot.
- Kézi öblítés: Nyomja meg a működtető tábla öblítő gombját.



**MEGJEGYZÉS:**

- Az előöblítés és az automatikus öblítés funkció csak akkor elérhető el, ha a GROHE tartályt az automata öblítéshez szükséges készlettel (külön megvásárolható) együtt szerelik fel.
-  / A távirányító  gombjai csak akkor működnek, ha a GROHE tartályt az automata öblítéshez szükséges (külön megvásárolható) készlettel együtt szerelik fel.

**6. Lépjen el a WC-től.**

A WC-fedél lecsukódik. A WC-fedél nagyjából 1 perccel azután csukódik le, hogy Ön elment a WC-től.

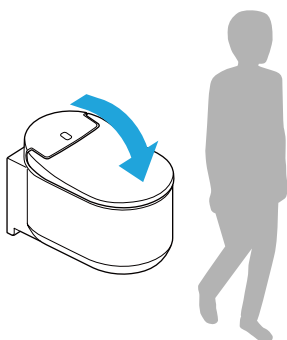
**MEGJEGYZÉS:**

- A fedél és az ülés a  (WC-ülés és a fedél bezárása) gomb megnyomásával bezáródik.

## ■ Mosás zuhannyal (Elülső gomb működése)

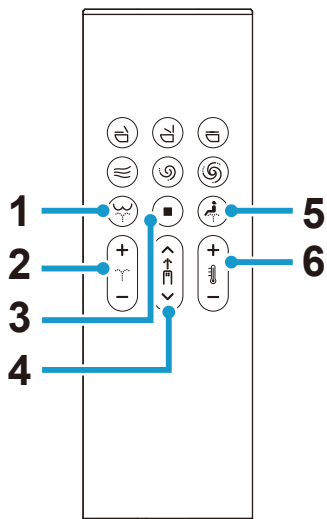

- 1 (hátsó mosás) gomb: A hátsó részek mosását végzi
- 2 (permeterősség beállítása) gomb: Beállítja a permetezési nyomást (6 szint) mosás közben
- 3 (leállítás) gomb: Leállítja a mosást
- 4 (fúvóka helyzetének beállítása) gomb: A fúvóka helyzetét állítja be (5 pozíció: alapértelmezett/2 pozíció előre/2 pozíció hátra) mosás közben
- 5 (elülső mosás nőknek) gomb: Az elülső részek mosását végzi
- 6 (vízhőmérséklet beállítása) gomb: Beállítja a vízhőmérsékletet (6 szint: Ki (természetes vízhőmérséklet), Alacsony (kb. 28°C), Magas (kb. 40°C))

## Hátsó képernyő működése

### VÍZHŐMÉRSÉKLET

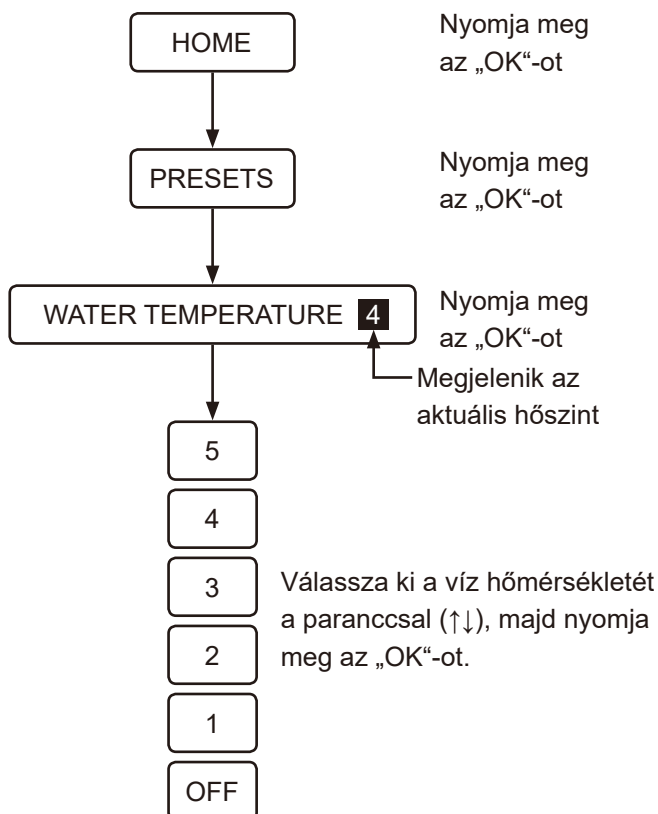

### PERMETERŐSSÉG (ELÜLSŐ)

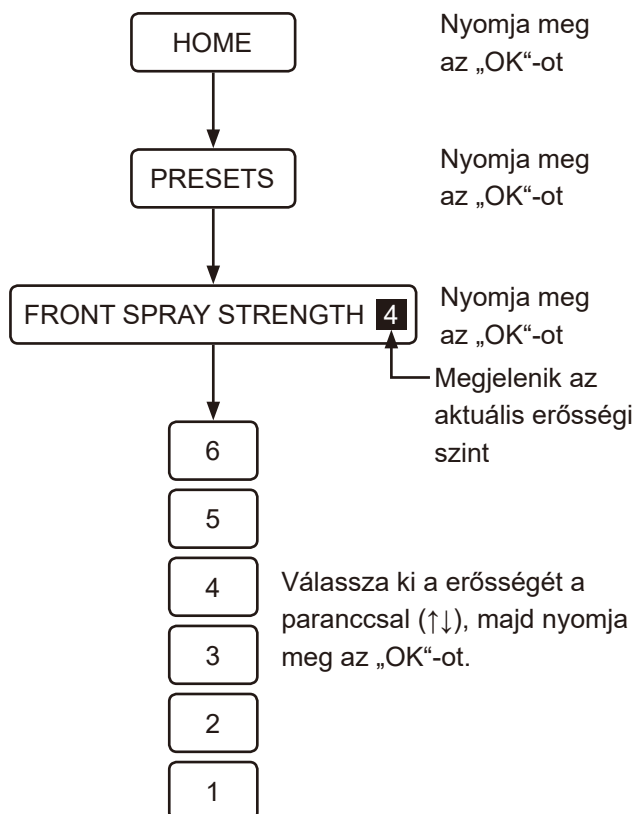

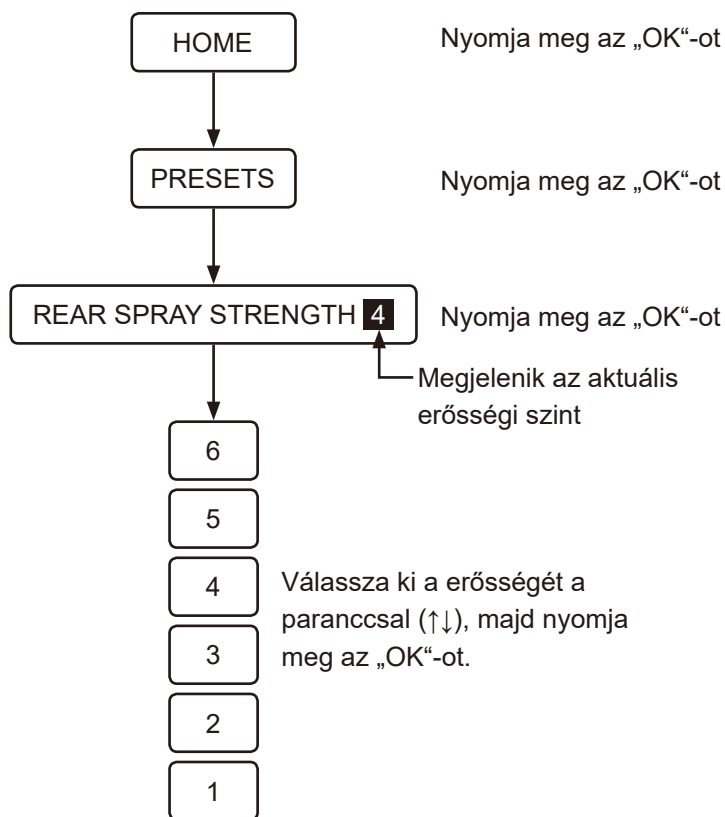
**PERMETERŐSSÉG (HÁTSÓ)**

**MEGJEGYZÉS:**

- A mosás funkció csak akkor működtethető, ha a felhasználó a WC-ülőkén ül.
- A zuhany 2 perc elteltével automatikusan leáll.
- Amikor a felhasználó a WC-ülőkére ül, mielőtt a mosás funkció elindul, előfordulhat, hogy víz jön ki a fűvókák melletti területről. Ez nem jelent hibát.
- A zuhany víz hőmérséklete a vártnál alacsonyabb lehet, ha a vezetékes víz hőmérséklete különösen alacsony, például télen.
- Ha a mosás funkció közben a víz fröcsköl, helyezkedjen hátrébb a WC-ülőkén.
- Csak akkor, ha a 46944001 automatikus öblítő egység van felszerelve és amikor a tartály gombját megnyomják, a zuhany nem fog működni.
- Ne használja a zuhanyt túl hosszú ideig. Ne használja ezt a funkciót a végbél, a vagina és a húgycső belső részeinek mosásához.
- Ne használja ezt a funkciót a bélműködés serkentésére. A funkció használata közben ne székeljen szándékosan.
- Ne használja ezt a funkciót a nemi szervek sérülése vagy gyulladása esetén.
- Ha a felhasználó nemi szerve orvosi kezelés alatt áll, a funkció használatáról kérdezze kezelőorvosát.

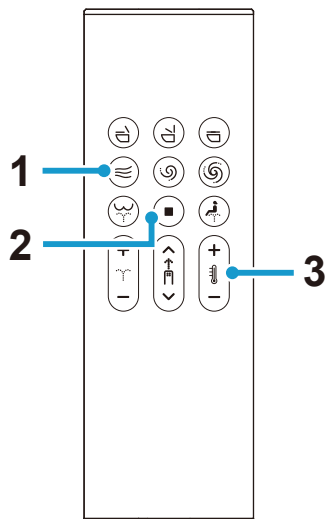
## ■ Meleg levegővel történő szárítás (Elülső gomb működtetése)



- 1 (szárítás) gomb: Szárítás meleg levegővel
- 2 (leállítás) gomb: Leállítja a szárítás funkciót
- 3 (szárítási hőmérséklet beállítása) gomb: Beállítja a szárítási hőmérsékletet  
(3 szint: Alacsony, Közepes, Magas)  
[LOW]: Beltéri hőm.  
[MEDIUM]: Kb. 40 °C  
[HIGH]: Kb. 55 °C

### MEGJEGYZÉS:

- A szárítás funkció leállításakor a szárítási hőmérséklet visszaáll a kezdeti beállításra.
- Körülbelül 4 perc múlva a szárító automatikusan leáll.

## Hátsó képernyő működése

### SZÁRÍTÓ HŐM.

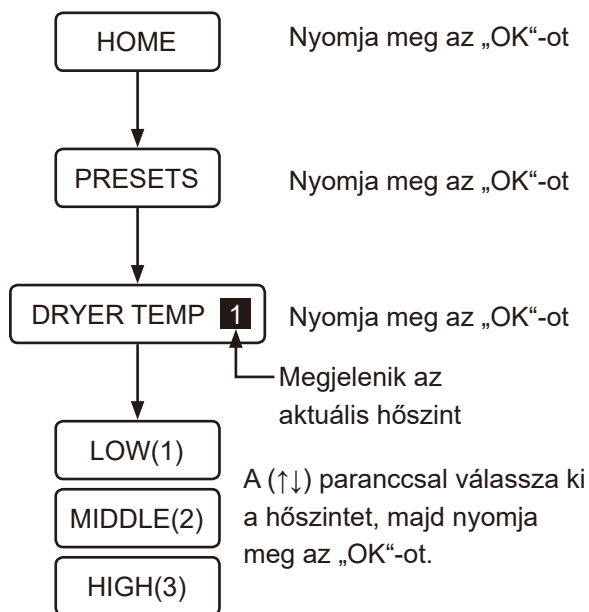

## ■ Működtetés okostelefonnal (iOS és Android)

A „Sensia Arena“ alkalmazáson keresztül a WC-t Bluetooth®-kapcsolattal rendelkező okostelefonnal is működtetheti.

\* A Bluetooth a Bluetooth SIG, Inc. bejegyzett védjegye.

### MEGJEGYZÉS:

- Kérjük, olvassa el a „Bluetooth® használatára vonatkozó biztonsági óvintézkedéseket“, mielőtt használja ezt a funkciót. ([721. Oldal](#))
- A lépés 1. ⌚ ikonnal történő működtetése után végezzen el egy percen belül műveleteket a 2. ⌚ és 4. ⌚ közötti ikonokkal.

## Az alkalmazás telepítése

Keressen rá a „Sensia Arena“ alkalmazásra az App Store-ban vagy a Google Play-en, és telepítse az alkalmazást.



## A „Sensia Arena“ alkalmazás kezdeti beállításai

A beállítás megkezdése előtt kapcsolja ON az okostelefon Bluetooth funkcióját.

1. Nyissa meg az alkalmazást, majd fogadja el a jogi nyilatkozatot.

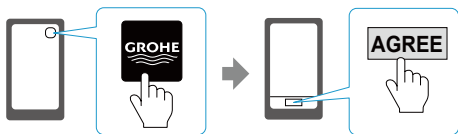

2. Nyomja meg a (leállítás) és a (mínusz víz/ szárító hőmérséklet beállítása) gombokat együtt, több mint 2 másodpercig (1. ⌚).

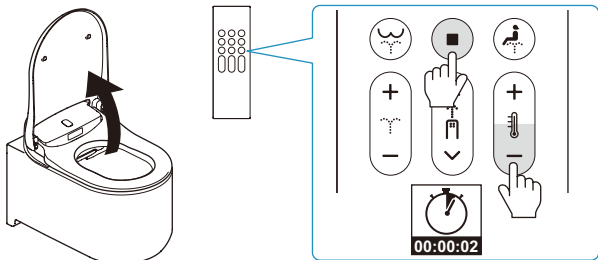

3. Párosítsa a WC-t az okostelefonnal a „Párosítás beállítása“ utasításainak megfelelően (2. ⌚).

## Párosítás beállítása

1. Koppintson az alkalmazás első oldalára (3. ⌚).



2. Ha megjelenik a [Bluetooth pairing request] üzenet, válassza ki a [Shower Toilet] nevű eszközt, majd koppintson a [Pair] elemre (4. ⌚).

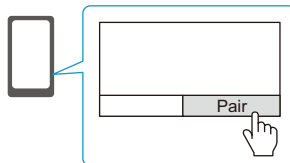

A WC hangjelzést ad, amikor a párosítás befejeződött. Ha befejezte a párosítást, a következő alkalommal már nincs szükség a Kezdeti beállítások újbóli elvégzésére.

**MEGJEGYZÉS:**



- Android okostelefonok esetén Android 6.0 vagy későbbi verzió szükséges.
- Az Android okostelefon modelljétől függően előfordulhat, hogy az alkalmazás nem működik megfelelően.

*A Bluetooth® használatára vonatkozó biztonsági óvintézkedések*
**Az ülőke egységet és a távirányítót tartsa távol az olyan eszközöktől, amelyek rádióhullámokat bocsátanak ki**

Az ülőrészt és a távirányítót lehetőleg tartsa minél távolabb az alábbi eszközöktől, hogy a rádióhullámok által okozott interferencia káros hatásait megelőzhesse.

- Mikrohullámú sütő
- Vezeték nélküli LAN-eszközök
- Bluetooth®-kompatibilis eszközök az okostelefonokon kívül
- 2,4 GHz sávszélességű rádióhullámot kibocsátó eszközök (digitális vezeték nélküli telefonok, vezeték nélküli audiókészülékek, játékkonzolok, PC-kiegészítők stb.).
- Ha implantálható kardioverter-defibrillátort (szívritmus-szabályozót) visel, a távirányítót legalább 22 cm-es távolságban tartsa.

**MEGJEGYZÉS:**

- Ügyeljen arra, hogy ne ejtse az okos telefont a WC-csészébe. A GROHE nem vonható felelősségre az okos telefontal történő károkért.
- A GROHE nem garantálja, hogy ez a funkció minden Bluetooth-kapcsolatra képes okos telefontal kompatibilis.
- A WC-hez egyszerre csak 1 okos telefon csatlakoztatható.
- A WC memóriájában maximum 7 okos telefon párosítási adatai tárolhatók. Egy 8. okos telefon párosítása esetén a legrégebbi párosítási információval rendelkező okos telefont ismét párosítani kell, hogy aktiválva legyen.
- Ha a WC-hez egy okos telefont csatlakoztat, a távirányító mosás funkciókat működtető (permetezés erőssége, fúvóka helyzete stb.) beállításokat nem használhatja. A  (leállítás) gombbal ugyanakkor továbbra is leállítható a mosás funkció.
- A Bluetooth-kapcsolat megszakításához nyomja meg a  (leállítás) gombot.
- Ha a WC-t okos telefontal működteti, tartózkodjon abban a fürdőszobában, ahol a WC is található. Ha éppen egy másik személy használja a WC-t, ne működtesse azt okos telefontal.

## Az alkalmazás felhasználási feltételei

---

1. A GROHE nem vonható felelősségre az alkalmazásban található információk pontosságáért, felhasználhatóságáért, teljességéért, biztonságosságáért és bizonyos esetekben való alkalmazhatóságáért.
2. A GROHE által szándékosan vagy súlyos gondatlanságból okozott károkat leszámítva a GROHE semmilyen módon nem vonható felelősségre, ha a felhasználó bármilyen kárt szenved az alkalmazás használatából vagy annak használhatatlanságából eredően.
3. Az ügyfelek egyetértenek abban, hogy az alkalmazás használatával kapcsolatos felelősséget maguk az ügyfelek viselik.  
A felhasználó és harmadik fél között felmerülő viták rendezésének felelősségét és terheit a felhasználó viseli, mivel a GROHE semmilyen formában nem vállal felelősséget erre.
4. A GROHE nem vonható felelősségre a felhasználó által az alkalmazáson keresztül megadott információk elvesztéséért, akkor sem, ha ennek oka a GROHE vállalathoz köthető.
5. A GROHE semmilyen formában nem vonható felelősségre, ha egy kapcsolódó szolgáltatás használatakor a felhasználó részéről bármilyen vitás kérdés vagy kár merül fel. A GROHE semmilyen garanciát nem vállal az alkalmazásra, beleértve annak funkcióit, minőségét, folyamatos működését, illetve olyan kérdéseket, amelyek más felek jogainak megsértését vagy meg nem sértését érintik.



## Beállítások

### ■ Automatikus Ülőke-/Fedélnyitás és lezárás funkció

Az automatikus nyitás/lezárás funkciót beállíthatja a WC-fedélre vagy a WC-fedélre és a WC-ülőkére is.

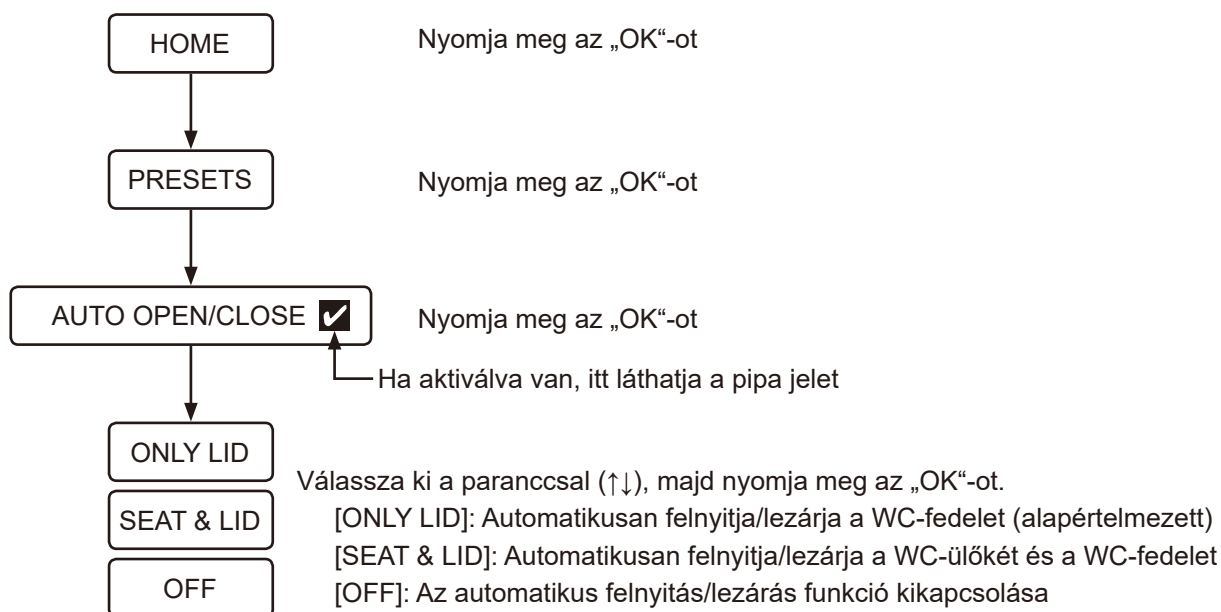

#### MEGJEGYZÉS:

- A közvetlen napsugárzástól vagy a helyiség fűtésétől az érzékelő meghibásodhat, a WC-fedél automatikusan felnyílását okozva.
- Óvatosan nyissa ki vagy zárja be a WC-ülést, ha ezt kézzel végzi. A túl erős mozdulattól megsérülhet a WC-fedél.
- Ne állítsa le vagy fordítsa meg az irányt kézzel, ha a WC-ülés vagy a fedél automatikusan nyílik és záródik. Ez károsodáshoz vagy az automatikus zárás funkció meghibásodásához vezethet.

## ■ Automatikus öblítés funkció (OPCIÓ)

\* Ez a funkció csak akkor elérhető, ha a GROHE tartályt az automata öblítéshez szükséges (külön megvásárolható) készlettel együtt szerelik fel.

Az alapértelmezett beállításnál a WC automatikusan öblít körülbelül 6 másodpercig azután, miután a felhasználó felállt a WC-ről.

Megváltoztathatja ezt az öblítési késleltetést a beállításokban.

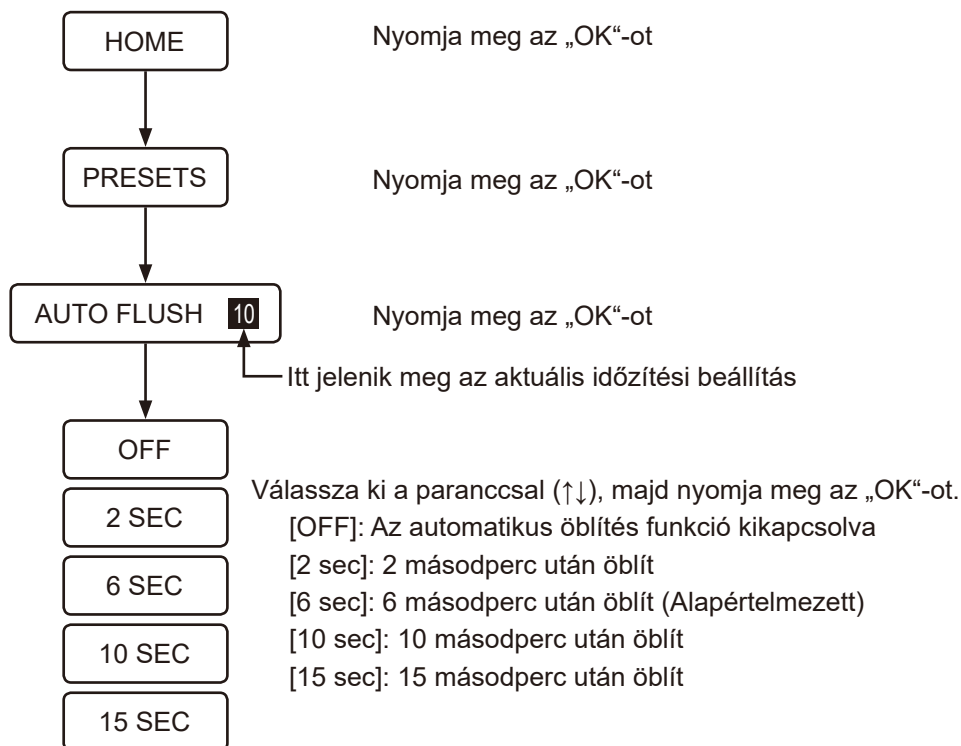

### MEGJEGYZÉS:

- Ha a felhasználó kevesebb mint 10 másodpercet tölt a WC-n, az automatikus öblítés funkció nem aktiválódik.

## ■ Előöblítés (OPCIÓ)

\* Ez a funkció csak akkor elérhető, ha a GROHE tartályt az automata öblítéshez szükséges (külön megvásárolható) készlettel együtt szerelik fel.

Amikor a felhasználó a WC-ülőkén ül, kis mennyiségű vízzel öblítés történik a WC-csészében, hogy minimalizálja a foltot.

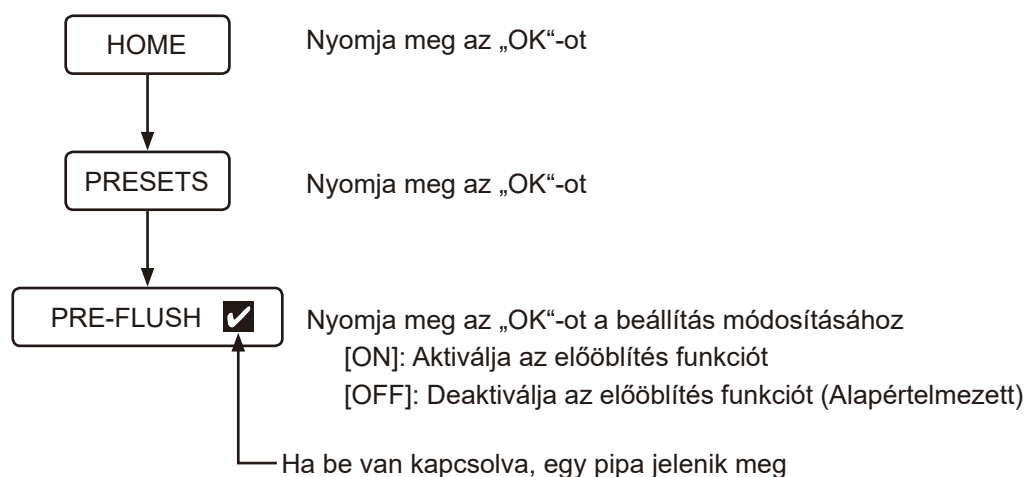

### MEGJEGYZÉS:

- Ha az előöblítés funkció aktiválása után azonnal megnyomja az öblítés gombot, akkor a tisztító funkció hatékonysága csökkenhet.

## ■ Éjszakai világítás funkció

Ha az érzékelő felhasználót ismer fel, halvány fény világít a csészében. A fények automatikusan kiallszanak kb. 1 perccel azután, hogy a felhasználó elment a WC-től.

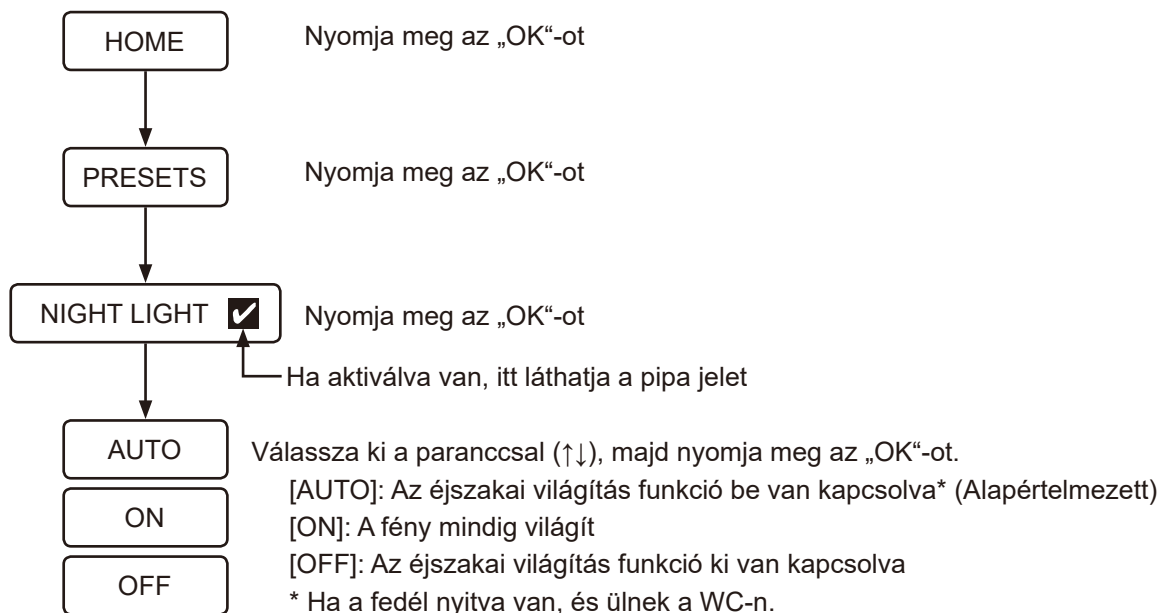

### MEGJEGYZÉS:

- Ha a Plasmacluster Ion (vécécsésze) be van kapcsolva, akkor a kék fény élvez prioritást.

## ■ Plasmacluster® Ion

A Plasmacluster Ion funkciónak két üzemmódja van: Plasmacluster Ion (vécécsésze) és Plasmacluster Ion (helyiség).

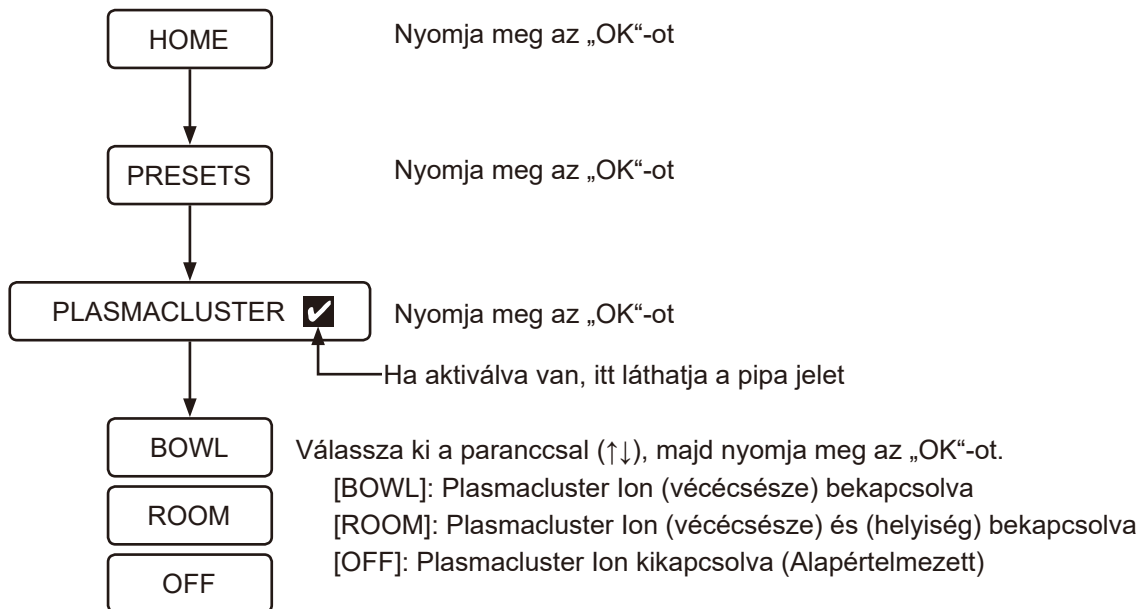

### Plasmacluster® Ion (Vécécsésze)

A Plasmacluster funkció pozitív és negatív ionokat enged a csészébe, így kiküszöböli a lebegő penész spórákat és a csésze belsejében lerakódott baktériumokat. Ugyancsak hatásos a WC-ülőke hátsó felületére, amelyek azok a területek, amelyeket a WC-öblítővíz nem érhet el. Ez a funkció a szagképző baktériumok kiküszöbölésével is gátolja a szagok képződését. A Plasmacluster ion (vécécsésze) a következő módon működik:

- A Plasmacluster ion (vécécsésze) funkció időszakosan kezd működni, amikor a Plasmacluster ion funkció beállítása [BOWL], és a vécéülőke fedele le van csukva.

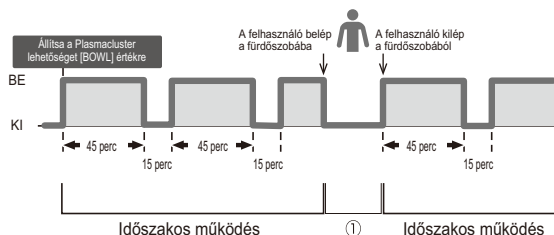

- Amikor a WC észleli a felhasználót, miközben a Plasmacluster ion (WC-csésze) aktiválva van, ez a funkció átmenetileg leáll, ahogy azt a fenti ① ábra mutatja.
- Amikor a felhasználót észleli és a WC-ülőke fedele nyitva van (automatikus ülőke/fedél nyitása és bezárása funkcióval, vagy a felhasználó által), miközben a Plasmacluster ion (WC-csésze) aktiválva van, a csésze belsejében egy meghatározott ideig kék fény világít.
- Ha a WC-t leöblíti, miközben a Plasmacluster ion (WC-tál) be van kapcsolva, a kék fény egy meghatározott ideig világít a csésze belsejében.
- Ha a WC-ülőke fedele le van zárva, miközben a Plasmacluster ion (WC-csésze) aktiválva van, a csészében kék fény villog.
- A Plasmacluster ion (WC-csésze) a WC-ülőke fedelének bezárása után ismét szakaszosan működni kezd.

**MEGJEGYZÉS:**

- A Plasmacluster ion (WC-csésze) működése közben a levegő fújása hallható.
- Lehetséges, hogy az iongenerátor által generált ózon szaga enyhe, de koncentrációja olyan kicsi, hogy ez nincs hatással senki egészségére.
- Zárja le a fedelet, hogy maximalizálja ennek a funkciónak a hatását.
- A Plasmacluster ion (vécécsésze) funkció használata esetén az automatikus nyitás/zárás funkció beállítása legyen ON, vagy csukja le a vécéülőke fedelét kézzel.
- A Plasmacluster ion (vécécsésze) funkció nem működik, ha a vécéülőke fedelét eltávolították.

**\*1. (Úszó penész spórák)**

Tesztelő szervezet: Ishikawa Health Service Association

Tesztelési módszer: A Plasmacluster ionokat körülbelül 132 négyzetláb méretű szobának megfelelő laboratóriumban alkalmazták. A lebegő penész spórák mennyiségét ezután levegő-mintavételezéssel elemezték.

(Plasmacluster ion koncentráció: 3000/cm<sup>3</sup>)

Teszteredmény: Körülbelül 195 perc elteltével a baktériumok 99%-ka eliminálódik

Hatékonyság: Hasonló hatás várható, ha ugyanazt az ionkoncentrációt alkalmazzuk, mint amelyet a tesztben használt plasmacluster iongenerátor szabadít fel körülbelül 132 négyzetláb méretű teszttérbe.

**\*2. (Lerakódott baktériumok)**

Tesztelő szervezet: Japan Food Research Laboratories

Tesztelési módszer: A baktériumokat egy tesztlemezzre helyezték körülbelül 9 liter teszttérben. A Plasmacluster ionok ezután a levegőbe kerültek. A tesztlemez összegyűjtésre került a teszttérből. A baktériumok eltávolításának sebességét két napos tenyésztési periódus után elemezték.

(Plasmacluster ion koncentráció: 90 000/cm<sup>3</sup>)

Teszteredmény: A baktériumok több mint 99%-a eltávolításra kerül a 40 órás jelnél.

Vizsgálati tanúsítvány száma: 12086808001-01

Hatékonyság: A tényleges eredmények a tényleges terekben a felhasználástól és a környezeti feltételektől, például hőmérséklettől és páratartalomtól függően változhatnak. A Plasmacluster ionok hatékonyak a WC-csészében lerakódott baktériumok ellen. A WC-t azonban rendszeresen tisztítani kell.

**\*3. (Szagokat okozó baktériumok)**

Tesztelő szervezet: Belső tesztelés

Tesztelési módszer: Szagot okozó baktériumokat egy tesztlemezzre helyezték körülbelül 9 liter teszttérben. A Plasmacluster ionok ezután a levegőbe kerültek.

A tesztlemez összegyűjtésre került a teszttérből. A baktériumok eltávolításának sebességét két napos tenyésztési periódus után elemezték.  
(Ionkoncentráció: 70 000/cm<sup>3</sup>)

Teszteredmény: A baktériumok több mint 99,0%-a eltávolításra kerül a 30 órás jelnél.

Hatékonyság: A tényleges eredmények a tényleges terekben a felhasználástól és a környezeti feltételektől, például hőmérséklettől és páratartalomtól függően változhatnak. A Plasmacluster ionok hatékonyak a WC-csészében lerakódott baktériumok ellen. A WC-t azonban rendszeresen tisztítani kell. A szag eltávolító hatás a szag típusától és erősségétől függően változhat.

## Plasmacluster® Ion (Helyiség)

A Plasmacluster funkció napi egyszer a pozitív és negatív ionokat szabadítja fel a fürdőszobában, hogy a szagelnyelési funkcióval való szinergikus hatás révén frissítse a fürdőszoba terét. A Plasmacluster ion (helyiség) a következő módon működik:

- Ez a funkció elindul 22 órával azután, miután a felhasználó a Plasmacluster-et [ROOM]-ra állította, a felhasználó által beállított idő függvényében. Amint a Plasmacluster ion (helyiség) aktiválódik, ez a funkció mindig a nap azonos időpontjában indul el, amíg a felhasználó nem állítja be ezt a funkciót a nap más időpontjára.

Például: Ha a felhasználó reggel 6 órára állította be a Plasmacluster [ROOM] lehetőséget.

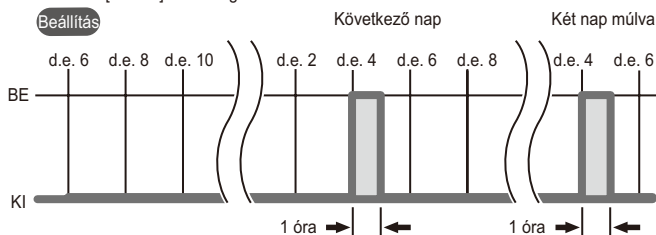

- A vécéülőke fedele nyitva marad a Plasmacluster ion (helyiség) működése közben.
- A Plasmacluster ion (szoba) az adott nap nem fog működni, ha a WC-t a működése kezdetén használja.
- A Plasmacluster ion (helyiség) a következő naptól ugyanabban az időben (22 órával a kezdeti aktiválási idő után) működik.
- A Plasmacluster ion (helyiség) leállítja a működését, és nem működik azon a napon, amikor a művelet bármelyikét (például távoli műveletet) a Plasmacluster ion (helyiség) működése közben hajtják végre.
- A Plasmacluster ion (helyiség) a következő naptól ugyanabban az időben (22 órával a kezdeti aktiválási idő után) működik.

### MEGJEGYZÉS:

- A Plasmacluster ion (helyiség) működése közben a levegő fújása hallható.
- Lehetséges, hogy az iongenerátor által generált ózon szaga enyhe, de koncentrációja olyan kicsi, hogy ez nincs hatással senki egészségére.
- A Plasmacluster ion (helyiség) funkció használata esetén az automatikus nyitás/zárás funkció beállítása legyen ON.

## ■ Plasmacluster® Ion kék fényhez (Vécécsésze)

A Plasmacluster Ion funkció [BOWL] vagy [ROOM] kiválasztása esetén kék fény világítja meg a csésze belsejét, ha a készülék használatát észlel, illetve ha a vécéülőke fedelét felnyitják. A kék fény opcionálisan kikapcsolható.

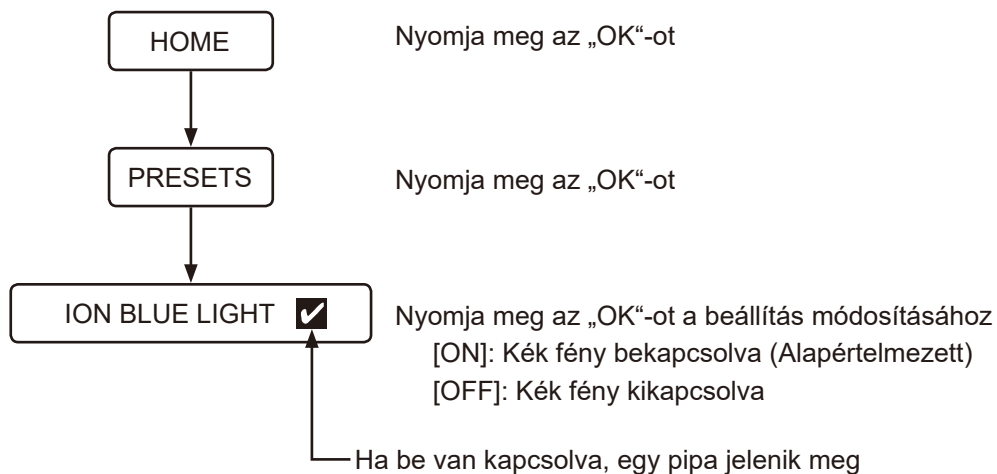

## ■ Szagelszívás funkció

A szagelnyelési funkció akkor aktiválódik, amikor a WC-ülőke fedele kinyílik, vagy amikor a felhasználó a WC-ülőkén ül. Körülbelül 1 perccel automatikusan leáll, miután a felhasználó felállt a WC-ről. Be- és kikapcsolhatja a szagelnyelési funkciót, eltávolítva a szagokat a WC-csésze belsejéből a beállításokban.

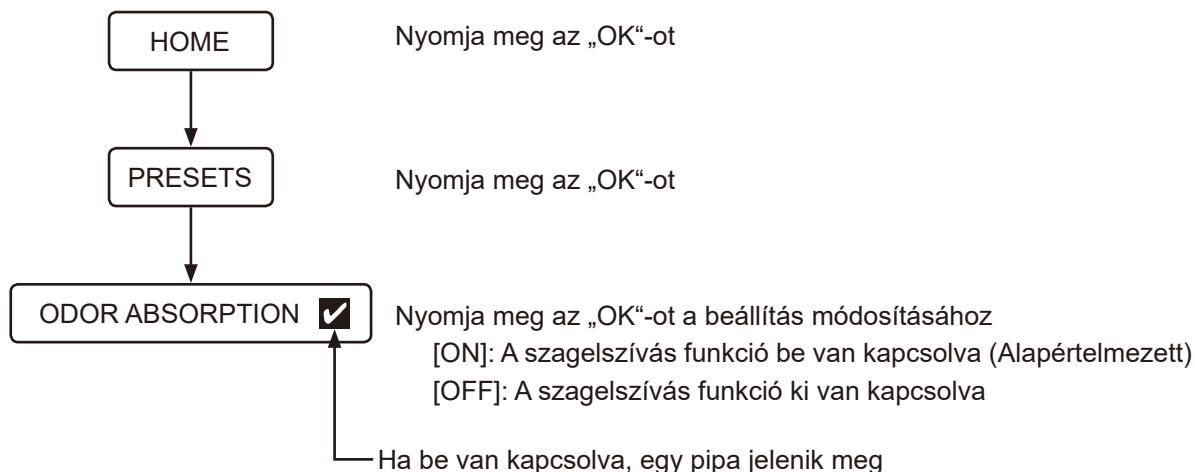



## ■ Gombok hangja

A WC-k működési hangját és a távirányító rezgését a beállításokban aktiválhatja vagy deaktiválhatja.

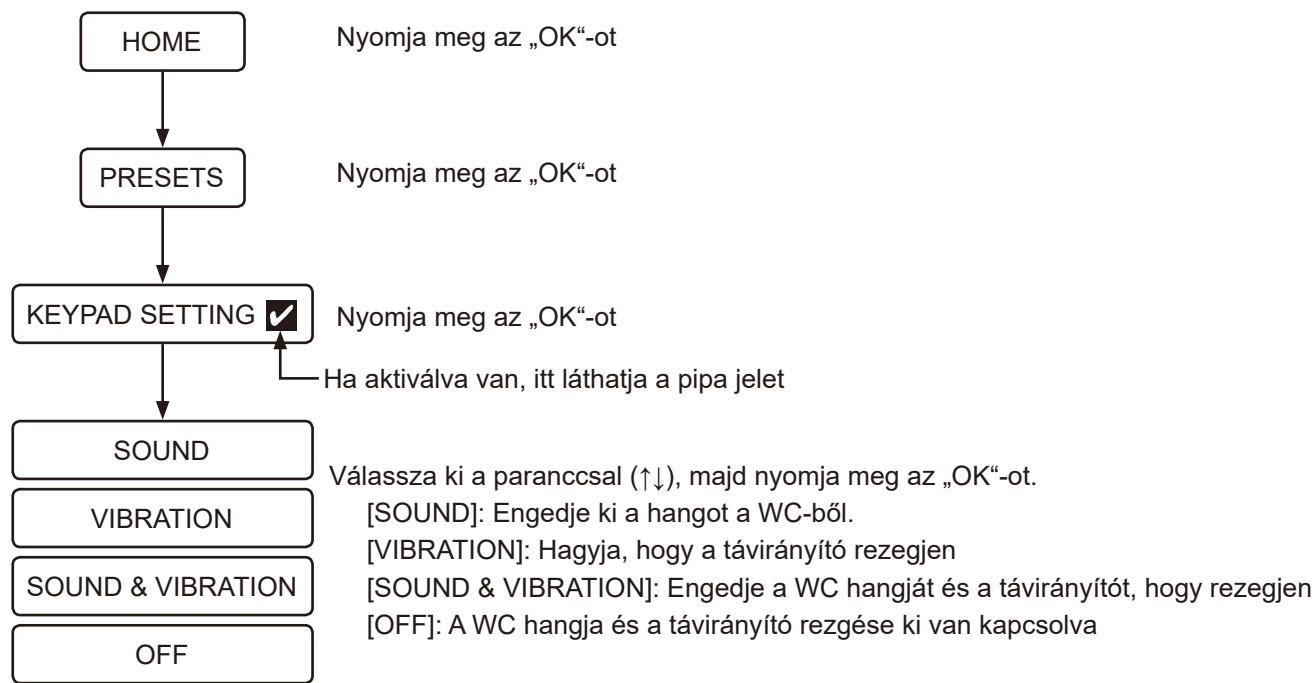

## ■ Nyelv módosítása

Módosíthatja a képernyő nyelvét (angol/német/francia/spanyol).

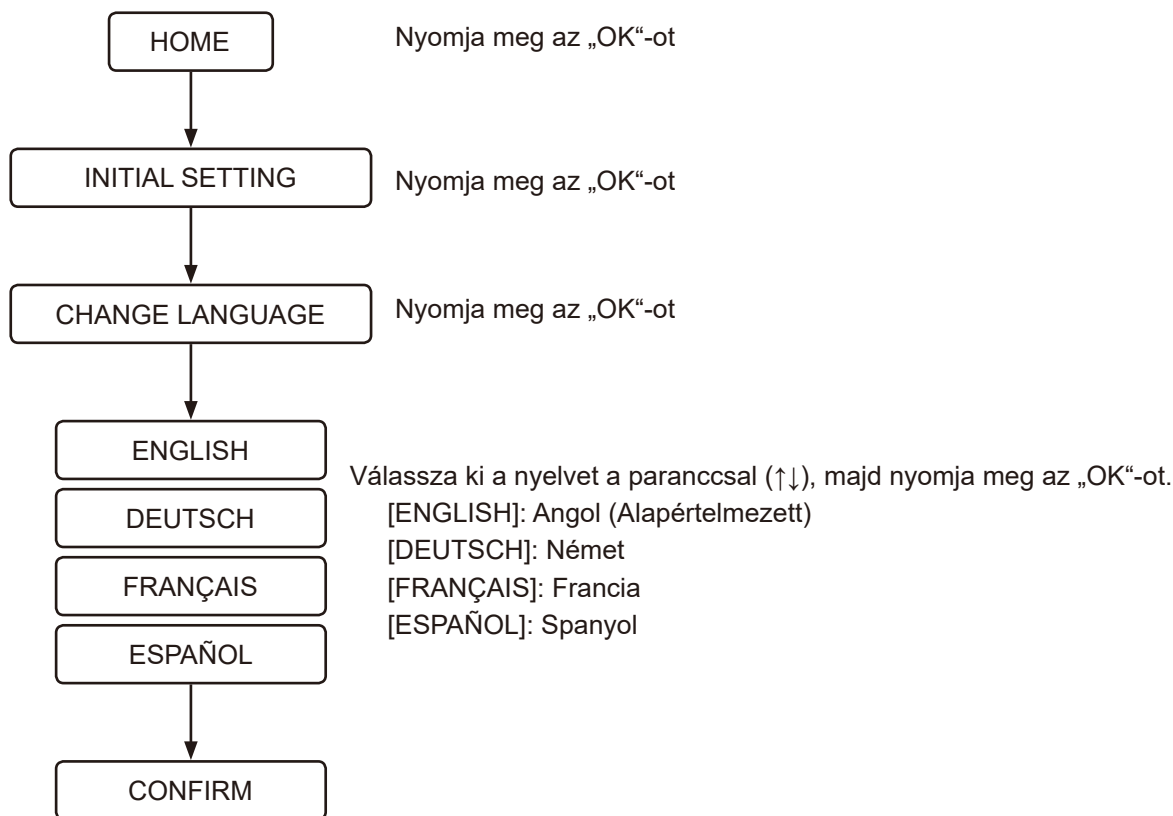



## ■ Alapértelmezett beállítások visszaállítása

A nyelvi beállítások kivételével minden funkció visszaállítható a gyári alapértelmezésre.



## ■ Képernyő kikapcsolás

Ez a funkció leállítja a főegység működését, ha hosszabb ideig nem használja azt.

- 1 Nyomja meg a  (be-/kikapcsolás) gombot több mint 2 másodpercig.  
[DURING THE POWER-OFF, PRESS THE POWER BUTTON] felirat jelenik meg, és a távirányító rezegni fog.
- 2 Ha vissza szeretné kapcsolni a készüléket, nyomja meg a  (be-/kikapcsolás) gombot több mint 2 másodpercig.  
A képernyő bekapcsol, a GROHE logó háromszor villog fehér színben, és a távirányító rezegni fog.

## ■ Párosítás

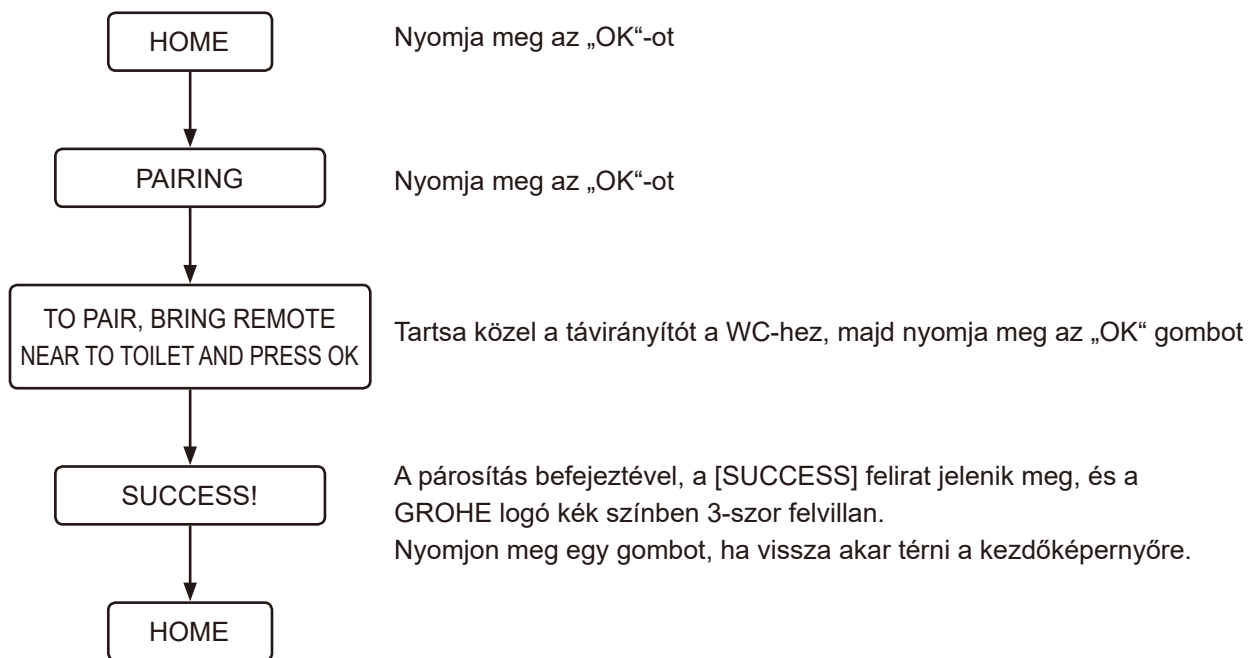

## Hibaelhárítás

### Minden funkció

#### Nem működnek a funkciók

##### Nincs áramellátás.

- Ellenőrizze, hogy nincs-e áramkimaradás, nem kapcsolt-e le a biztosíték, vagy van-e egyéb lehetséges ok.

##### A WC áramellátása ki van kapcsolva.

- Nyomja meg a WC be-/kikapcsolás gombját a bekapcsoláshoz.

##### Rövidzárlat történt.

- Kapcsolja ki a WC-t, és hívjon szerelőt.

##### 220-240 V-nál nagyobb a feszültség.

- Kapcsolja ki a WC-t, és hívjon szerelőt.

#### Nem működik a távirányító

##### A távirányító ki van kapcsolva.

- Nyomja meg a  (be-/kikapcsolás) gombot legalább 2 másodpercig, hogy bekapcsolja a készüléket.

##### Az elemek lemerültek (Ha az elem töltöttségi szintje 10 és 20% között van, a GROHE logó narancssárgán vagy pirosan villog, és megjelenik a [REPLACE THE BATTERY] üzenet).

- Cserélje ki az elemeket. ([711. Oldal](#))

##### Az elemek nem megfelelően vannak behelyezve.

- Helyezze be megfelelő irányban az elemeket.

##### Az ülőke vagy a távirányító közelében fémtárgyak vannak.

- Tegye arrébb a fémtárgyakat.

##### A WC egy okostelefonhoz csatlakozik.

- A Bluetooth-kapcsolat megszakításához nyomja meg a  (leállítás) gombot.

##### Nem a mellékelt távirányítót használja.

- Ha nem a mellékelt távirányítót kívánja használni, azt először regisztrálnia kell a WC-hez. A regisztrációs folyamathoz lásd az „A távirányító regisztrációja nem megfelelő” pontot alább.

##### A távirányító regisztrációja nem megfelelő.

- Az alábbi folyamatokat követve regisztrálhatja a távirányítót a WC-hez.

1. Vegye ki a távirányítót a tartóból, és vigye a WC közelébe.
2. Nyomja meg a  (OK) gombot.
3. Kövesse a képernyőn megjelenő utasítást.

##### A felhasználó a gomb érzékelési tartományán kívüli területet érint meg.

- Érintse meg újra a kívánt gombot, míg a távvezérlő alsó részén látható GROHE logó világítani nem kezd.

##### A felhasználó megérinti a gombot, ám közben a másik keze/ujja más gombok érzékelési tartományával érintkezik.

- Érintse meg újra a kívánt gombot anélkül, hogy a gomb érzékelési tartományán kívüli területhez érne.

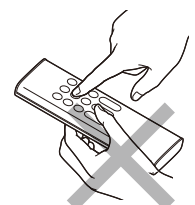

## Mosás

### A vízpermetezés nem működik

#### A víz főcsapja el van zárva.

- A víz főcsapja a tartályban található. Hívjon szerelőt.

#### A szűrő eltömődött.

- A szűrő a WC-csészében található. Hívjon szerelőt.

#### A víznyomás túl alacsony vagy a víznyomás a legalacsonyabb fokozatra van állítva.

- Nyomja meg a + jelet a permeterősség beállítása gombon. ([717. Oldal](#))



#### Az alsó testérzékelő nem észlel felhasználót.

- Üljön a WC-ülőkére vagy változtassa meg az ülő testtartását. Például helyezkedjen hátrébb.

#### A felhasználó ruháit nehezen észleli az érzékelő.

- Az érzékelő a használó bőrét könnyebben észleli.

#### A WC öblít.

- Ez nem jelent hibát. Az öblítés elsőbbséget élvez. Nyomja meg ismét a  (hátsó mosás), vagy  (elülső mosás nőknek) gombot, ha a WC öblítése befejeződött.

### A vízpermet elindulására várni kell

#### Az ülőkéhez érkező víz hőmérséklete túl alacsony.

- Ez nem jelent hibát. Ha a víz hőmérséklete rendkívül alacsony, mint télen, a szokásosnál hosszabb ideig is eltarthat, amíg a meleg víz elkészítése miatt a víz permetezésre kerül.

### A víz nem meleg

#### A víz hőmérséklet a legalacsonyabb értékre van állítva.

- Válassza ki a [WATER TEMPERATURE] opciót, amely a [PRESET] menüben található és állítsa be a hőmérsékletet a megfelelő szintre. ([717. Oldal](#))

#### A víz hőmérséklete szélsőségesen alacsony.

- A zuhany víz hőmérséklete a vártnál alacsonyabb lehet, ha a vezetékes víz hőmérséklete különösen alacsony, például télen.

### A víznyomás túl alacsony.

#### A víznyomás a legalacsonyabb értékre van állítva.

- Nyomja meg a + jelet a permeterősség beállítása gombon. ([717. Oldal](#))

### A fúvókaelzáró mozog

#### Tisztítókefe vagy más eszköz akadályozta az elzárót tisztítás közben, amely miatt az elzáró instabillá vált.

- Helyezze fel megfelelően az elzárót. ([749. Oldal](#))

A zuhany permet iránya pontatlan

A fúvóka vége nincs a megfelelő helyzetben.

- Igazítsa meg a fúvóka végét.

Az ülőkéből mechanikus hang hallatszik

A vízpermet leállításakor mechanikus hang hallatszik az ülőkéből.

- Ez nem jelent hibát. Ez a motor által keltett hang, amikor a WC megfelelően működik. Addig nincs hiba, amíg a víznyomás és/vagy a fúvóka helyzete megfelelően beállítható.

## Szagelszívás

A szagelszívó ventilátor folyamatosan működik

Az alsó testérzékelő szennyezett vagy nedves.

- Nedves, puha törölkendővel törölje meg az érzékelőt.

A Plasmacluster Ion (vécécésze) funkció működik.

- Ez nem jelent hibát. A Plasmacluster Ion (vécécésze) időszakosan működik (45 percig működik, majd 15 percig szünetel). A szagelszívó ventilátor 1 percig működik a WC használata után (Amikor a használó feláll a WC-ről).

A szagelszívó ventilátor nem működik

Az [ODOR ABSORPTION] funkció ki van kapcsolva.

- Az [ODOR ABSORPTION] funkciót állítsa az [ON] beállításra. ([730. Oldal](#))

Az alsó testérzékelő szennyezett, vagy a felhasználó több mint 2 órája ül a WC-n.

- Az érzékelő nem érzékel megfelelően. Nedves, puha törölkendővel törölje meg az érzékelőt. A szagelszívó ventilátor automatikusan leáll 2 óra folyamatos működés után.

A szagelszívó hatás gyenge

A légszűrőre lerakódott szennyeződések a szagelszívó hatás gyengüléséhez vezethetnek.

- Ha a szag érzékelhető, tisztítsa meg a légszűrőt. ([750. Oldal](#))

## Automatikus öblítés

A WC nem öblít automatikusan.

Az [AUTO FLUSH] funkció [OFF] beállításon van.

- Állítsa az [AUTO FLUSH] funkciót [OFF] helyett egy másik beállításra. ([724. Oldal](#))



A GROHE tartálytól eltérő vízellátó tartályt kell felszerelni ezzel a termékkel együtt.

- Ez a funkció csak akkor elérhető, ha a GROHE tartályt az automata öblítéshez szükséges (külön megvásárolható) készlettel együtt szerelik fel.

---

A víz lassan folyik öblítéskor vagy a WC öblítése nem teljes

Túl sok WC-papírt használt.

- ▶▶ Ha túl sok WC-papírt használt, az a  (öblítés/enyhe) gomb működtetésével nem minden esetben öblíthető le. Ilyen esetben használja a  (öblítés/teljes) gombot.

---

A WC-csésze eldugult.

Túl sok WC-papírt használt.

- ▶▶ Állítsa az [AUTO FLUSH] funkciót [OFF] beállításra, majd hárítsa el a dugulást. [\(724. Oldal\)](#)
- \* A dugulás elhárítása közben előfordulhat, hogy a WC automatikusan öblít, így a víz kifolyhat a WC-csészeből.

---

Az öblítés a vécéülőkén ülve kezdődik

- ▶▶ Ez nem jelent hibát. Az előöblítés funkció működik. Amikor a felhasználó a WC-ülőkén ül, kis mennyiségű vízzel öblítés történik a WC-csészeben, hogy minimalizálja a foltot.

## Szárítás

---

A szárítás nem működik

Az alsó testérzékelő nem észleli a felhasználót.

- ▶▶ Üljön a WC-ülőkére. Vagy változtasson ülőhelyzetén. Például helyezkedjen hátrébb.

A felhasználó ruháit nehezen észleli az érzékelő.

- ▶▶ Az érzékelő a használó bőrét könnyebben észleli.

---

A levegő nem meleg

A [DRYER TEMP] túl alacsony hőmérsékletre van beállítva.

- ▶▶ Nyomja meg a  (hőmérséklet beállítása) gombot, hogy a hőmérsékletet beállítsa. [\(719. Oldal\)](#)

---

A meleg levegő hirtelen eláll

A szárítás funkciót több mint 4 percig használta.

- ▶▶ Nyomja meg a  (szárítás) gombot újra. [\(719. Oldal\)](#)

---

A szárító zajos



Ha a [DRYER TEMP] beállítása magas, akkor a szárító zajos lehet a ventilátor nagyobb sebessége miatt.

- ▶▶ Állítsa a [DRYER TEMP] beállítást közepes vagy alacsony értékre. [\(719. Oldal\)](#)

## Automatikus Ülőke-/Fedélnyitás és lezárás funkció

A WC-fedél túl gyorsan lezáródik

Az ülőke fedelét kézzel nyomja le, miközben az automatikus bezárás funkció aktív.

- Ne nyomja le az ülőkét/fedelet, amikor az automatikus bezárás funkció be van kapcsolva. Nyomja meg a  (WC-ülőke és fedél nyitás) gombot. Ha az ülés nem nyílik vagy záródik, nyomja meg a  (WC-ülőke és fedél nyitás) gombot és a  (WC-ülőke és fedél zárás) gombot, kapcsolja ki a WC-t és kérjen javítást.

Az ülőke és a fedél nem nyílik ki és záródik le automatikusan

Az [AUTO OPEN/CLOSE] beállítása [OFF].

- Állítsa az [AUTO OPEN/CLOSE] funkciót [ONLY LID] vagy [SEAT & LID] beállításra. ([723. Oldal](#))

A WC-fedél nincs megfelelően összerakva.

- Szerelje össze a WC-fedelet a megfelelő módon. ([744. Oldal](#))

A felső testérzékelő eltömődött vagy szennyezett.

- Tisztítsa meg az érzékelőt vagy távolítsa el az esetleges eltömődés okát.

A WC-fedél mozog, pedig senki nincs a WC közelében.

A felső testérzékelőt közvetlen napsugárzás éri.

- Ne tegye ki az érzékelőt közvetlen napfénynek.

A felső testérzékelő eltömődött vagy szennyezett.

- Tisztítsa meg az érzékelőt vagy távolítsa el az esetleges eltömődés okát.

A WC-fedél nyitva marad

A felső testérzékelő eltömődött vagy szennyezett.

- Tisztítsa meg az érzékelőt vagy távolítsa el az esetleges eltömődés okát.

A Plasmacluster Ion (helyiség) funkció működik

- Ez nem jelent hibát. A meghatározott időben a Plasmacluster Ion (helyiség) automatikusan működik, ha kinyitja a WC-ülőke fedelét, hogy a Plasmacluster Ion megkezdje a fürdőszoba frissítését.

## Plasmacluster Ion (vécészsze)

A Plasmacluster Ion (vécészsze) funkció nem működik

A [PLASMACLUSTER] beállítása [OFF].

- Állítsa a [PLASMACLUSTER] beállítást [BOWL] vagy [ROOM] értékre.

Az [AUTO OPEN/CLOSE] beállítása [OFF].

- A Plasmacluster Ion (vécészsze) funkció csak akkor működik, ha a vécéülőke fedele le van csukva. Állítsa az [AUTO OPEN/CLOSE] beállítást [OFF] értéktől eltérőre.

A vécéülőke fedele fel van nyitva.

- A Plasmacluster Ion (vécészsze) funkció csak akkor működik, ha a vécéülőke fedele le van csukva. Kézzel csukja le a vécéülőke fedelét.



## Plasmacluster Ion (helyiség)

A Plasmacluster Ion (helyiség) funkció nem működik

A [PLASMACLUSTER] beállítása [OFF] vagy [BOWL] értékű.

➤➤ Állítsa a [PLASMACLUSTER] beállítást [ROOM] értékre.

Az [AUTO OPEN/CLOSE] beállítása [OFF], és a vécéülőke fedele le van csukva.

➤➤ Állítsa az [AUTO OPEN/CLOSE] beállítást [OFF] értéktől eltérőre.

A WC-t a Plasmacluster Ion (helyiség) működésének idején használják.

➤➤ Plasmacluster Ion (helyiség) nem működik, amikor a WC használva van. A nap hátralévő részében nem működik. A Plasmacluster Ion (helyiség) funkció a következő naptól kezdve a beállított időpontban üzemel.

A Plasmacluster Ion (helyiség) funkció félúton leáll

Valamilyen műveletet végeznek a Plasmacluster Ion (helyiség) funkció működése közben.

➤➤ A Plasmacluster Ion (helyiség) leáll, ha más műveletet hajt végre. A nap hátralévő részében nem működik. A Plasmacluster Ion (helyiség) funkció a következő naptól kezdve a beállított időpontban üzemel.

## Vízkőmentesítés

Megjelenik a „PLEASE DESCALE“ képernyő és a GROHE logó narancssárgán villog.

\* Amint a vízkőoldó művelet elindul, akkor sem áll le, ha megnyomja a  (leállítás) gombot. A WC-t akkor lehet használni, amikor a vízkőmentesítés befejeződött.

Ezek a jelzések tájékoztatják arról, hogy el kell végeznie a vízkőmentesítést és a fúvóka csúcsának cseréjét.

➤➤ Végezze el a vízkőmentesítést. (Kérjük, vásárolja meg a külön kapható vízkőmentesítő készletet. A termék száma 46978001.)

➤➤ Kérjük, cserélje ki a fúvóka csúcsát. (A fúvóka csúcsát a vízkőoldó készlet tartalmazza. Kérjük, vásárolja meg a külön kapható vízkőmentesítő készletet. A termék száma 46978001.)

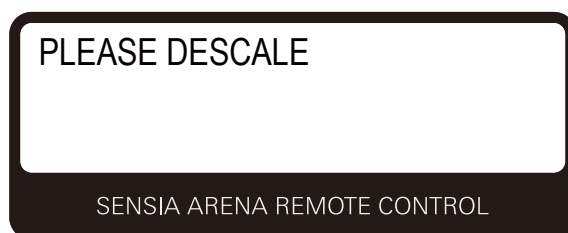

[Rinse Error...Try again] jelenik meg a képernyőn

A karbantartási készlet szelepe zárva van.

➤➤ Nyissa ki a szelepet, válassza az [OK] lehetőséget a képernyőn, majd próbálja újra a vízkőmentesítést.

## Okostelefonos alkalmazás

### A WC és az okostelefon nem párosítható

A WC egy másik okostelefonhoz csatlakozik.

- Az aktuális Bluetooth-kapcsolat megszakításához nyomja meg a  (leállítás) gombot. Ezután indítsa újra az alkalmazást és hajtsa végre a párosítást.

### Az okostelefon nem kapcsolódik a WC-hez

Az ülőke közelében fémtárgyak vannak.

- Tegye arrébb a fémtárgyakat.

Az alkalmazásban más WC-t választott ki.

- Ellenőrizze, hogy az okostelefon csatlakoztatásakor hall-e három sípolást.

### Az alkalmazás nem csatlakozik a WC-hez vagy nem működteti a WC-t

A párosítási információ nincs regisztrálva a WC-hez.

- Az alábbi esetekben végezze el párosítást; az alkalmazás első használatakor, ha másik okostelefont használ; ha másik WC-n használja az alkalmazást.

Új okostelefont használ.

- Töltse le az alkalmazást és hajtsa végre a párosítást. Vegye figyelembe, hogy az előző okostelefon használatához kapcsolódó adatok nem visszaállíthatók.

A WC egy másik okostelefonhoz csatlakozik.

- Az aktuális Bluetooth-kapcsolat megszakításához nyomja meg a  (leállítás) gombot. Ezután indítsa újra az alkalmazást és hajtsa végre a párosítást.

A vécéülőke fedele zárva van.

- Nyissa fel a WC-fedelet és indítsa újra az alkalmazást.

Több mint 8 okostelefont párosított.

- Ha több mint 8 okostelefon párosul, akkor a legutóbbi 8 okostelefon előtt párosított okostelefont ismét párosítani kell.

Az okostelefon Bluetooth funkciója ki van kapcsolva.

- Kapcsolja be a telefon Bluetooth funkcióját.

## Egyéb

---

A WC alsó részén vízcseppek találhatóak

[A magas páratartalom hatására páralecsapódás történik.](#)

- Rendszeresen törölje le a vízcseppeket. Szellőztesse továbbá a fürdőszobát is.

---

A fűvókaelzáró nem zár el

- Ez nem jelent hibát. A fűvókaredőny nyitva marad szagelnyelés, Plasmacluster Ion (vécésésze), valamint (helyiség) funkció közben. Szükség szerint kapcsolja ki a beállítást.

---

A foglalt ülőke üzemmód meg lett szakítva és alaphelyzetbe lett állítva

- A foglalt ülőke üzemmód elektromágneses környezet hatására megszakadhat és alaphelyzetbe állhat.

## Tisztítás előtt

### ■ Irányelvek

Ebben a részben a GROHE néhány általános útmutatást kínál a termék tisztításához. Felhívjuk figyelmét, hogy vannak tisztító eszközök és tisztítószer, amelyeket nem szabad használni.

A GROHE alapvetően a folyékony, általános célú tisztítószeret ajánlja a termék tisztításához.

### Tisztítóeszközök

Puha törölkendő

➤➤ WC-ülőke, fedél, WC

Szivacs: használjon puha habszivacsot.

➤➤ Fúvóka vége

WC-kefe (nem súroló)

➤➤ WC-csésze

Gumikesztyű: A bőr kiszáradásának megelőzésére.

➤➤ A kesztyű szélét hajtsa fel, hogy a víz és a tisztítószer ne juthassanak be alá.

### Tisztítószer

Súroló hatás nélküli, semleges WC-tisztító: eltávolítja a sárgás és/vagy feketés szennyeződést a WC-csészéről.

➤➤ Kerámiarészek

#### MEGJEGYZÉS:

- Az AQUA CERAMIC egy rendkívül hidofil anyag, és a WC-csészéhez tapadt szennyeződések általában könnyen eltávolíthatóak. Azonban így is szükség van tisztításra. Ha szennyeződések maradnak a kerámiafelületen, vagy ha az ürülék zsíros, akkor lehet, hogy nem könnyű eltávolítani ezeket. Rendszeresen takarítsa a WC-t. Az AQUA CERAMIC hatásának maximális kihasználása érdekében ne használja az alábbi tisztítószerket és eszközöket.
  - Erős lúgos/savas tisztítószer
  - Súrolószer
  - Vízlepergető vagy lerakódásgátló tisztítószer, illetve felületbevonó anyagok
  - Olyan tisztító eszközök, amelyek károsítják az anyagfelületet, például fémből készült kefék vagy súrolókefék





- A téves érzékelés elkerülése érdekében állítsa az [AUTO FLUSH] és [AUTO OPEN/CLOSE] funkciókat az [OFF] beállításra. ([724. Oldal](#)) ([723. Oldal](#))

## Tisztítás

### ■ WC-ülőke, fedél, borítás és távirányító (műanyag alkatrészek)

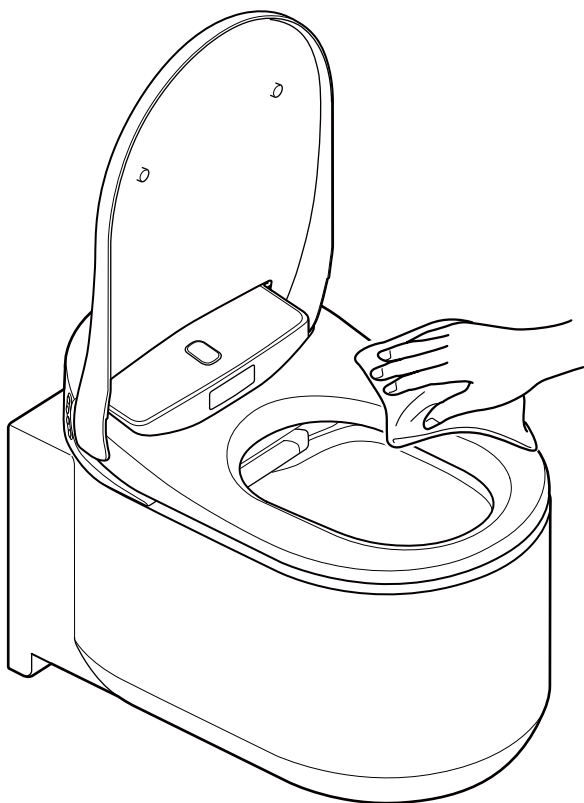
Nedves, puha törölkendővel törölje át a felületeket.



A GROHE azt javasolja, hogy a felszíni szennyeződéslerakódás elkerülése érdekében rendszeresen tisztítsa meg a WC-t.

A nedves törölkendővel való tisztítás megakadályozza a statikus elektromosság kialakulását, amely magához vonzhatná a porrészecskéket, sötét szennyeződési foltokat kialakítva ezzel.

#### MEGJEGYZÉS:

- A felületek tisztításához ne használjon száraz ruhát vagy WC-papírt, mert ezek karcolásokat okozhatnak.
- A hibás érzékelés elkerülése érdekében a távirányító tisztítása előtt kapcsolja ki annak áramellátását.

## ■ A fedél eltávolítása tisztításhoz

A WC-fedél könnyedén eltávolítható. Ez az alapesetben nem hozzáférhető zsanér vagy a fedél teljes felületének tisztításakor hasznos.

### MEGJEGYZÉS:

- A WC-fedél eltávolítása előtt a be-/kikapcsolás gomb megnyomásával kapcsolja ki a WC-t. Ellenkező esetben károsíthatja az ülőrészben található elektronikus alkatrészeket.

## A WC-fedél eltávolítása

1. A be-/kikapcsolás gomb megnyomásával kapcsolja ki a WC-t. ([708. Oldal](#))

### MEGJEGYZÉS:

- A WC-fedelet ne mozgassa túl erős mozdulatokkal, mert megsérülhet a WC-fedél.
- Ne nyissa fel a WC-ülőkét, ha eltávolította a WC-fedelet, mert a WC-ülőke így karcolódhat vagy károsodhat.
- Ne használja a WC-t, ha eltávolította a WC-fedelet.

2. Nyissa fel a WC-fedelet.

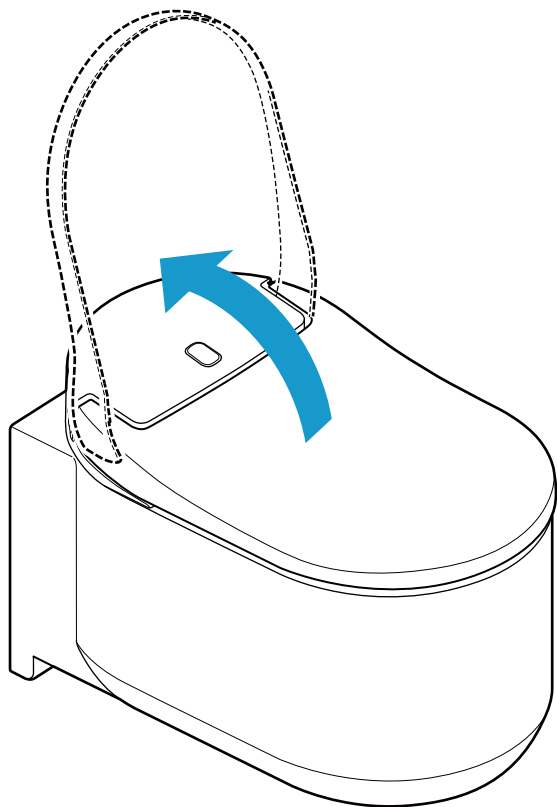

3. Tolja felfelé a fedél két oldalán található zárat.

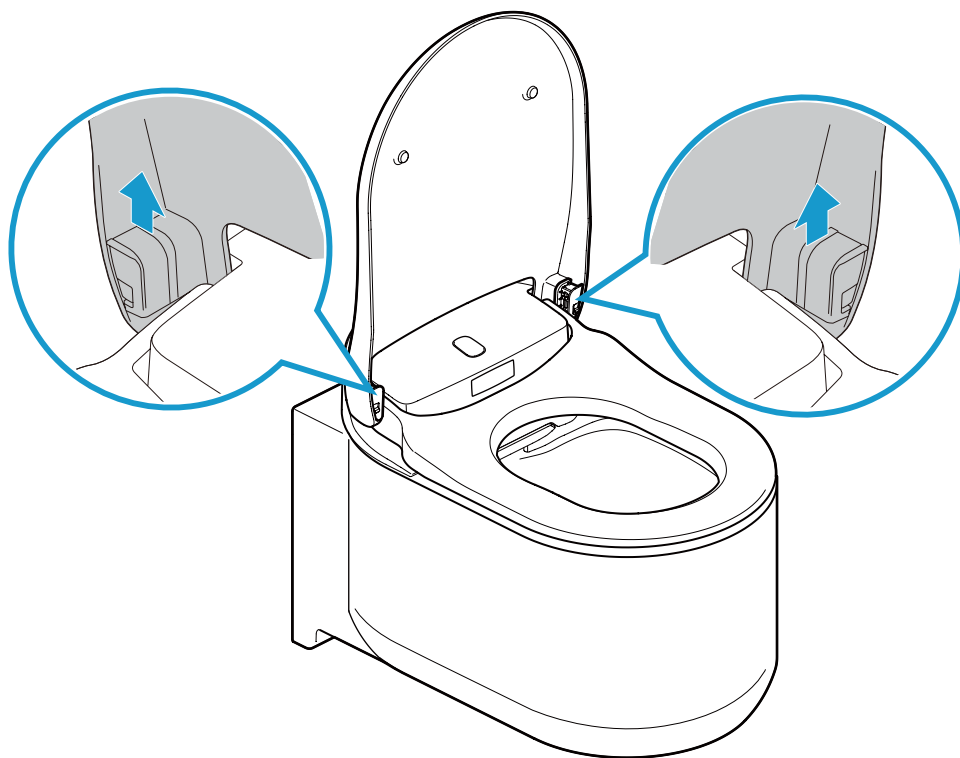

4. Csukja le a WC-fedelet.

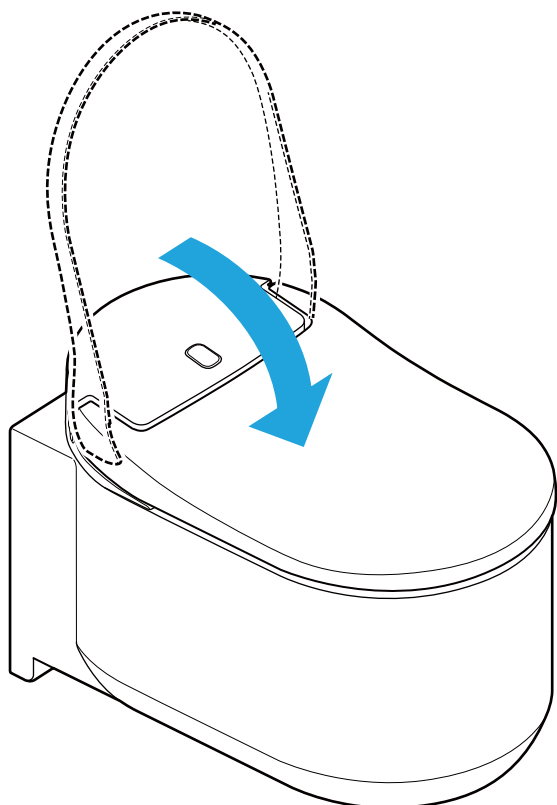

5. Két kézzel emelje fel a WC-fedelet.

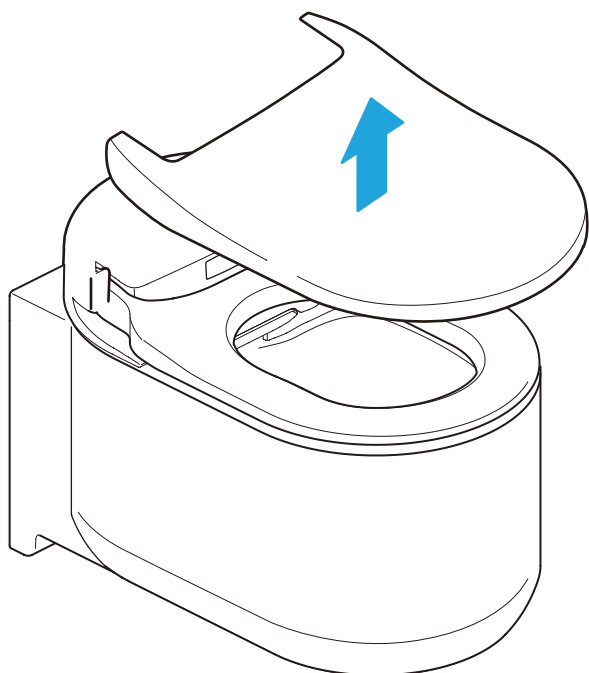

## A WC-fedél felszerelése

---

1. Helyezze a WC-fedelet a WC-re.

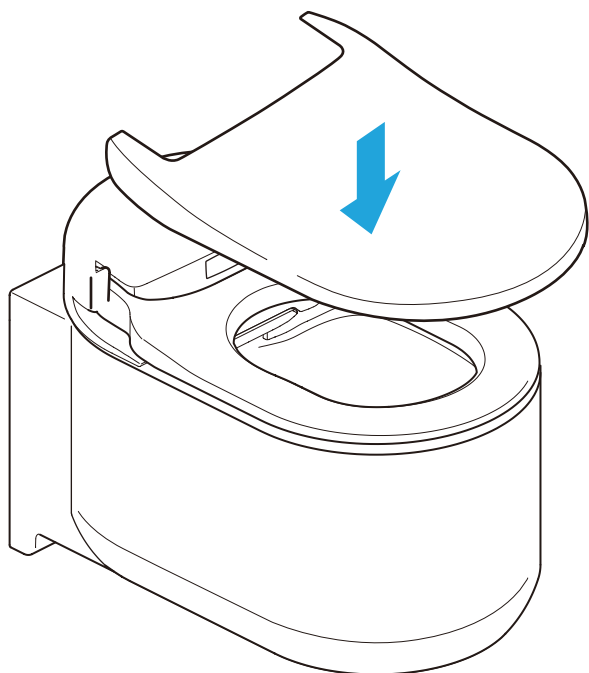



2. Nyissa fel a WC-fedelet.

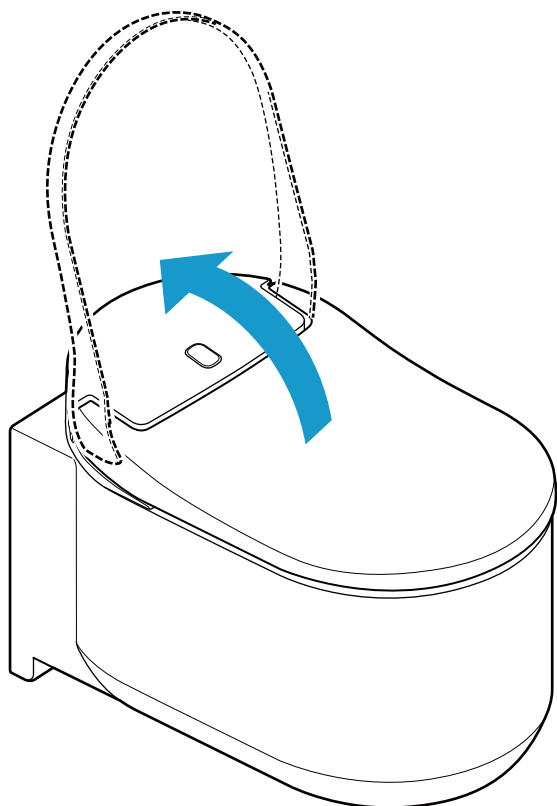

3. Tolja lefelé a zárat. Győződjön meg a zárok biztonságos illeszkedéséről.  
A zár bezáródásakor kattánót fog hallani. Győződjön meg a zárok biztonságos illeszkedéséről.

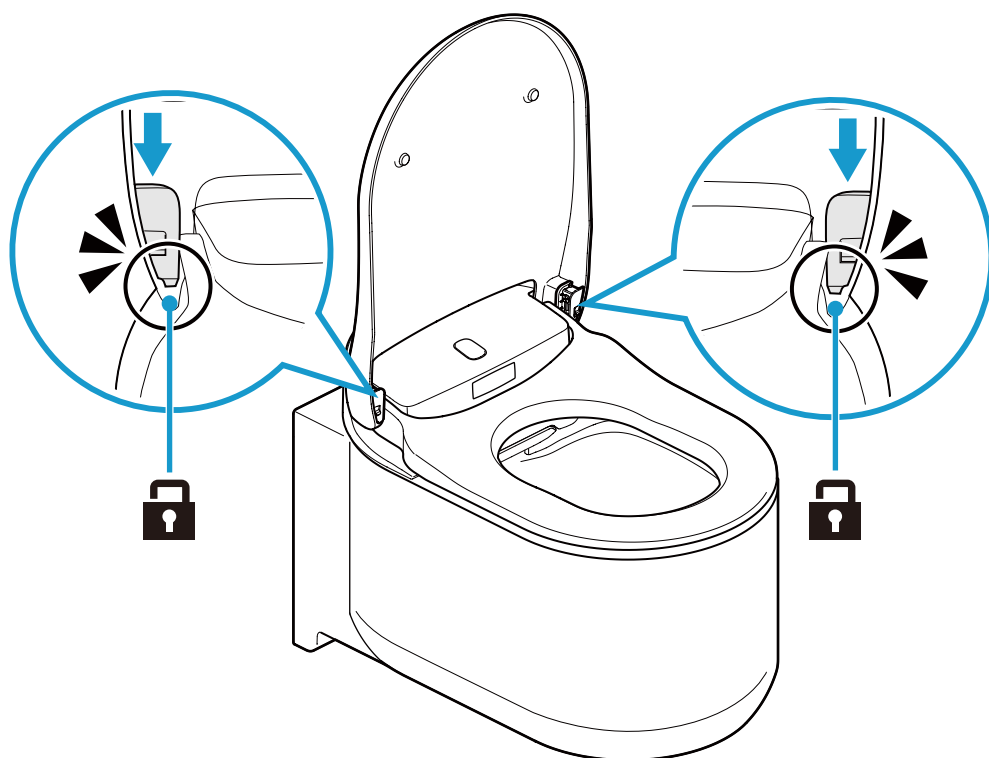

4. A be-/kikapcsolás gomb megnyomásával kapcsolja be a WC-t.

## ■ WC-csésze (kerámia alkatrészek)

A vécécsésze felső és belső felületét AQUA CERAMIC nevű, speciális bevonattal kezeltük.

- A WC-csészét vízzel vagy meleg vízzel tisztítsa, és használjon puha sörtéjű kefét vagy semleges tisztítószerrel megnedvesített szivacsot.

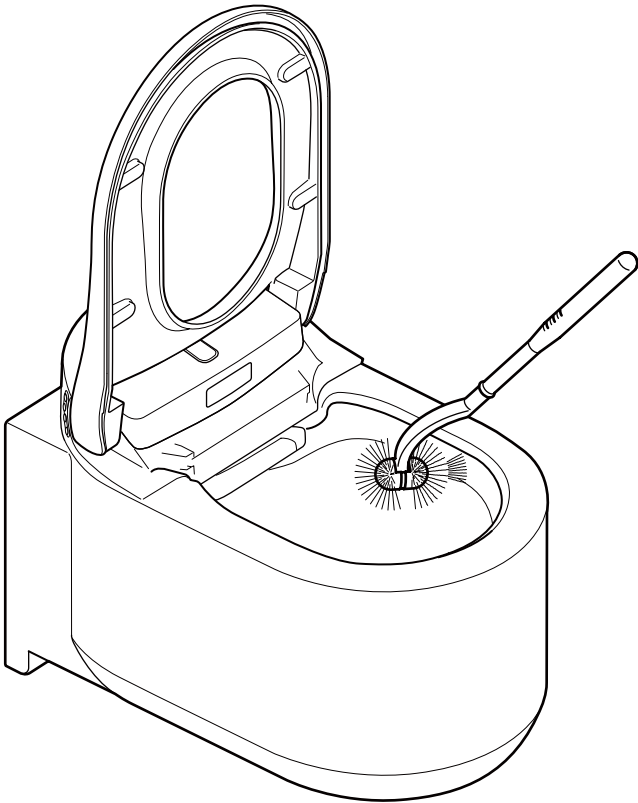

### MEGJEGYZÉS:

- Ne használjon klóros vagy savas tisztítószereket vagy fertőtlenítőket, mert a keletkező gázok meghibásodást okozhatnak vagy károsíthatják a terméket.
- Ne használjon forró vizet, mert azzal károsíthatja a WC-t.
- Ne használjon súrolókefét vagy súroló hatású tisztítószert, mert ez csökkenti a Hyper Clean felület hatékonyságát.

## ■ Fúvókaelzáró/légszűrő

### A fúvókaelzáró tisztítása

#### MEGJEGYZÉS:

- Ne használjon száraz törlőkendőt vagy WC-papírt, mert ezek megkarcolhatják a felületet.
- Ne használjon súrolókefét vagy dörzsölő hatású tisztítószeret.
- Vegye figyelembe, hogy a fúvókaelzáró két részből (alsó és felső) áll.
- A fúvókaelzárót ne mozgassa túl erős mozdulatokkal, mert ezzel károsíthatja azt.

A könnyű tisztítás érdekében a fúvókaelzáró levehető. Lásd az alábbi ábrát.

1. A fúvókaelzáró kinyitásához kövesse „A fúvókaelzáró kézi tisztítása” című szakaszban leírtakat. ([752. Oldal](#))
2. Távolítsa el a fúvókaelzárót.

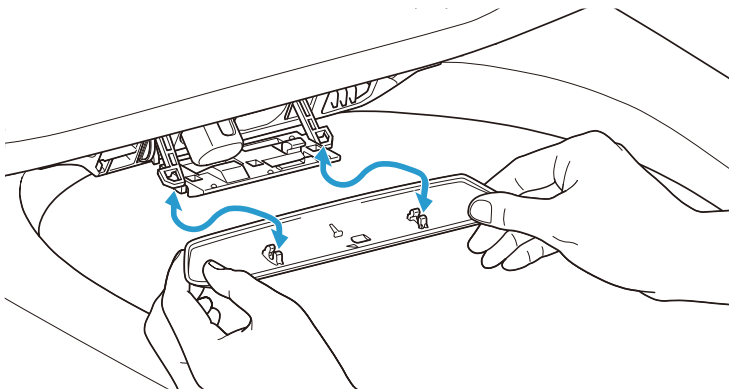

3. Puha törlőkendővel tisztítsa meg a fúvókaelzárót.
4. Csatlakoztassa a fúvókaelzárót. Biztonsági helyzetbe történő telepítéskor kattan.
5. A fúvókaelzáró lezárásához kövesse „A fúvókaelzáró kézi tisztítása” című szakaszban leírtakat. ([752. Oldal](#))

## A légszűrő tisztítása

1. A fúvókaelzáró kinyitásához kövesse „A fúvókaelzáró kézi tisztítása” című szakaszban leírtakat. ([752. Oldal](#))
2. Húzza ki a légszűrőt.

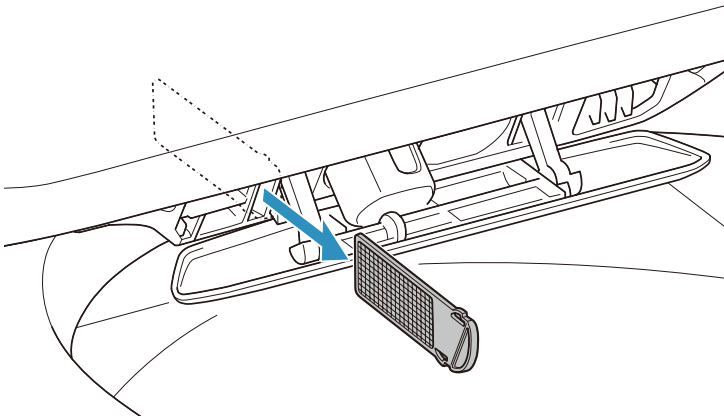

3. Folyó vízzel mossa át a légszűrőt.
4. Szárítsa meg, majd nyomja a helyére a légszűrőt.

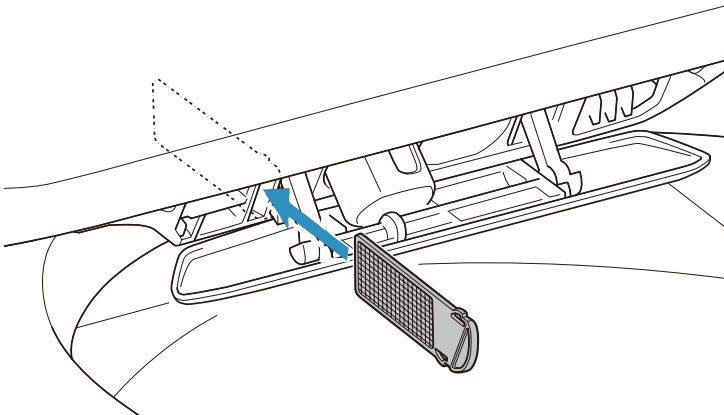

5. A fúvókaelzáró lezárásához kövesse „A fúvókaelzáró kézi tisztítása” című szakaszban leírtakat. ([752. Oldal](#))

## ■ Fúvókák

### A fúvóka tisztítása távirányítóval

---

A fúvóka tisztításához a WC használata közben (ülőkén ülve) kövesse az alábbi eljárást a távirányítón.

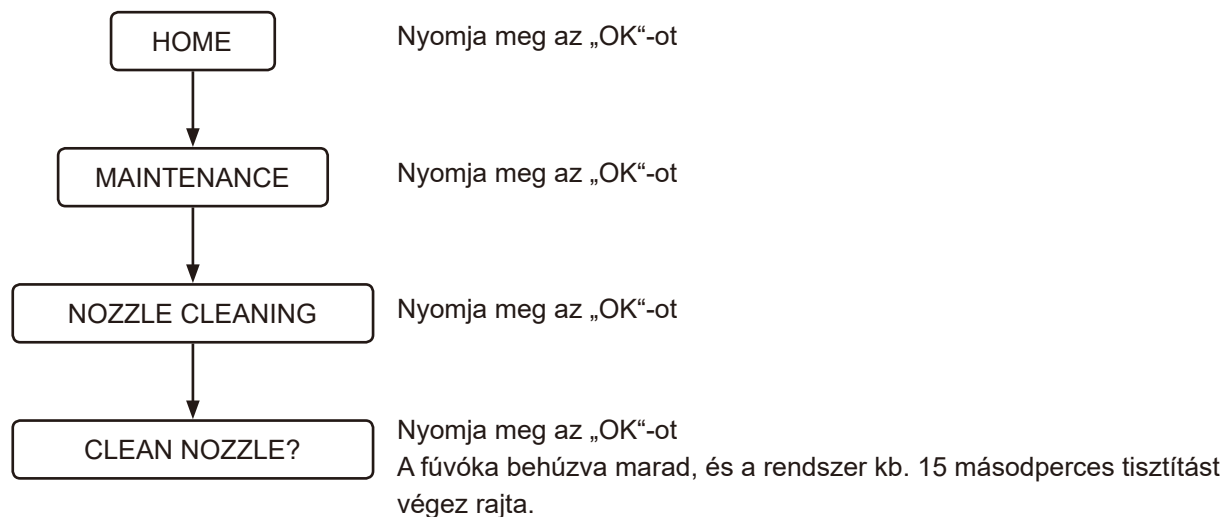

## A fúvóka kézi tisztítása

A fúvókákat kézzel is megtisztíthatja (pl. egy szivaccsal a foltok eltávolítására stb.). A fúvókákat az alábbi folyamat elvégzésével készíthető elő tisztításra.

1. A kikapcsoláshoz állítsa az [AUTO FLUSH] és [AUTO OPEN/CLOSE] funkciókat az [OFF] beállításra. ([724. Oldal](#)) ([723. Oldal](#))
2. Nyissa fel a WC-fedelet és az ülökét.
3. Kövesse az alábbi eljárást.

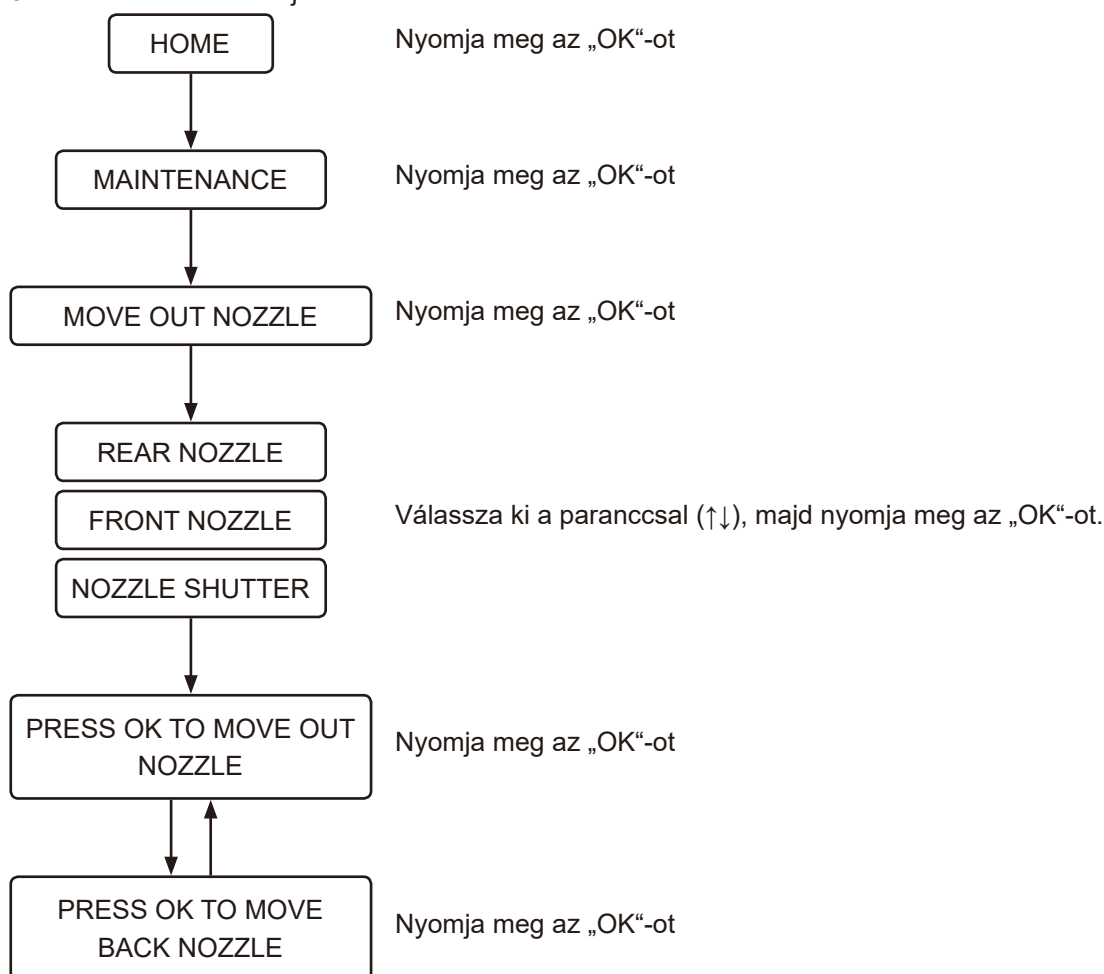

4. Tisztítsa meg a fúvókákat.
5. Állítsa vissza az [AUTO FLUSH] és [AUTO OPEN/CLOSE] funkciók beállításait. ([724. Oldal](#)) ([723. Oldal](#))

### MEGJEGYZÉS:

- A fúvókákat ne mozgassa túl erős mozdulatokkal, mert ezzel károsíthatja azokat.
  - Ne húzza ki vagy nyomja be a fúvókákat. A fúvóka ez esetben nem húzódik vissza, és meghibásodást okozhat.
- Ha véletlenül kihúzza vagy benyomja a fúvókákat, a be-/kikapcsolás gomb megnyomásával kapcsolja ki a WC-t, majd 10 másodperc elteltével kapcsolja be ismét.

## ■ Értékesítés utáni szolgáltatások

### 1. Mielőtt javítást kérne

Ha a probléma nem oldható meg a „Hibaelhárítás“ ([734. Oldal](#)), című szakaszban leírt lépésekkel, további útmutatásért lépjen kapcsolatba a GROHE vállalattal. Az alábbi esetekben lépjen kapcsolatba a GROHE vállalattal.

- Ha olyan kérdései vannak, amelyekre ez az útmutató nem ad választ.
- Ha a tápkábel megsérül.
- Ha a tápkábel túlmelegszik.

Ha a fenti körülményeket figyelmen kívül hagyja, váratlan baleset történhet. Mindenképpen kérje a GROHE tanácsát.

#### MEGJEGYZÉS:

- Soha ne szerelje szét vagy módosítsa a terméket, mert ez áramütéshez, tűzhöz és/vagy sérülésekhez vezethet.  
A termék szétszerelése ráadásul a garancia elvesztését vonja maga után.
- Ha az ülőrészből vagy a vízellátó rendszerből szivárog a víz, a be-/kikapcsolás gomb megnyomásával kapcsolja ki a WC-t, mert ez az állapot áramütést, tüzet vagy elöntést okozhat.
- Ha az ülőrész vagy a tápkábel megsérül (rendellenes hang, szag, füst, magas hőmérséklet, recsegés vagy vízszivárgás esetén), a be-/kikapcsolás gomb megnyomásával haladéktalanul kapcsolja ki a WC-t, és javíttassa meg az érintett alkatrészt. Soha ne használjon hibás alkatrészeket, mert ez áramütéshez vagy tűzhöz vezethet.

### 2. Lásd a garancialevelet

A termékhez garancialevél jár. Figyelmesen olvassa el a termékhez mellékelt garancialevélben található feltételeket. A vásárlást igazoló dokumentumot (jellemzően a GROHE-vizszonteladó által kiállított nyugta) könnyen hozzáférhető helyen tartsa.

Garanciális időszaka: a vásárlástól számított 2 év (plusz egy további év a termék regisztrálása esetén)

Olvassa el a jótállási nyilatkozatot annak tisztázása érdekében, mely elemekre vonatkozik a jótállás, és melyekre nem vonatkozik a garancia.

### 3. Javítás igénylése

---

HA KÉRDÉSE VAN, VAGY EGY ALKATRÉSZ MEGSÉRÜLT VAGY HIÁNYZIK, A TERMÉKET NE AZ ÜZLETBE VIGYE VISSZA, ÉS NE VELÜK VEGYE FEL A KAPCSOLATOT. KÉRJÜK VEGYE FEL A KAPCSOLAT A HELYI ÜGYFÉLSZOLGÁLAT KÉPVISELŐJÉVEL. MINDEN KÉRDÉSBEN VAGY PROBLÉMÁBAN TUDUNK SEGÍTENI, AMI ÖNNÉL FELMERÜLHET.

#### A garancia időszaka alatt

Ha a garancia által fedezett szolgáltatást igényel, készítse elő az alábbi információkat.

#### A garancia időszakán kívül

Ha a garancia időszakát követően igényel szolgáltatást, annak költsége a termék tulajdonosára hárul. A szervizköltségbe például beletartozik a műszaki szakszerviz költsége, az utazási költség és az alkatrész ára.

#### A szükséges adatok

1. Az elérhetősége (pl. név, cím, telefonszám)
2. Sorozatszám  
(Lásd a WC-fedél hátoldalán található címkét.)
3. A felszerelés dátuma  
(Lásd a garancialevelet.)
4. A szolgáltatás igénylésének oka



Pure Freude  
an Wasser

**GROHE**  

**D**

+49 571 3989 333  
service.de@grohe.com

**A**

+43 1 68060  
info-at@grohe.com

**AUS**

+ (61) 1300 54945  
grohe\_australia@lixil.com

**B**

+32 16 230660  
info.be@grohe.com

**BG**

+359 2 9719959  
grohe-bulgaria@grohe.com

**BR**

0800 770 1222  
falecom@grohe.com

**CAU**

+99 412 497 09 74  
info-az@grohe.com

**CDN**

+1 888 6447643  
info@grohe.ca

**CH**

+41 44 877 73 00  
info@grohe.ch

**CN**

+86 4008811698  
info.cn@grohe.com

**CY**

+357 22 465200  
info@grome.com

**CZ**

+358 942 451 390  
grohe-cz@grohe.com

**DK**

+45 44 656800  
grohe@grohe.fi

**E**

+34 93 3368850  
grohe@grohe.es

**EST**

+372 6616354  
grohe@grohe.ee

**F**

+33 1 49972900  
sav-fr@grohe.com

**FIN**

+358 942 451 390  
grohe@grohe.fi

**GB**

+44 871 200 3414  
info-uk@grohe.com

**GR**

+30 210 2712908  
nsapountzis@ath.forthnet.gr

**H**

+36 1 2388045  
info-hu@grohe.com

**HK**

+852 2969 7067  
info@grohe.hk

**I**

+39 2 959401  
info-it@grohe.com

**IND**

+91 1800 102 4475  
customercare.in@grohe.com

**IS**

+354 515 4000  
jonst@byko.is

**J**

+81 3 32989730  
info@grohe.co.jp

**KZ**

+7 727 311 07 39  
info-cac@grohe.com

**LT**

+372 6616354  
grohe@grohe.ee

**LV**

+372 6616354  
grohe@grohe.ee

**MAL**

info-malaysia@grohe.com

**MX**

01800 8391200  
pregunta@grohe.com

**N**

+47 22 072070  
grohe@grohe.no

**NL**

+31 79 3680133  
vragen-nl@grohe.com

**NZ**

technicalenquiries@paterson  
trading.co.nz

**P**

+351 234 529620  
commercial-pt@grohe.com

**PL**

+48 22 5432640  
biuro@grohe.com.pl

**RI**

0-800-1-046743  
customercare-  
indonesia@asia.lixil.com

**RO**

+40 21 2125050  
info-ro@grohe.com

**ROK**

+82 2 1588 5903  
info-singapore@grohe.com

**RP**

+63 2 8938681

**RUS**

+7 495 9819510  
info@grohe.ru

**S**

+46 771 141314  
grohe@grohe.se

**SGP**

+65 6311 3611  
info-singapore@grohe.com

**SK**

+420 277 004 190  
grohe-cz@grohe.com

**T**

+66 21681368  
(Haco Group)  
info@haco.co.th

**TR**

+90 216 441 23 70  
GroheTurkey@grome.com

**UA**

+38 44 5375273  
info-ua@grohe.com

**USA**

+1 800 4447643  
us-customerservice@grohe.com

**VN**

+84 90 9694768  
+84 90 9375068  
info-vietnam@grohe.com

**AL** **BiH** **HR** **KS**

**ME** **MK** **SLO** **SRB**

+385 1 2911470  
adria-hr@grohe.com

**Eastern Mediterranean,  
Middle East - Africa  
Area Sales Office:**

+357 22 465200  
info@grome.com

**IR** **OM** **UAE** **YEM**

+971 4 3318070  
grohedubai@grome.com

**Far East Area Sales Office:**

+65 6311 3600  
info@grohe.com.sg

**Latin America:**

+52 818 3050626  
pregunta@grohe.com

[www.grohe.com](http://www.grohe.com)

2016/09/28

## Introdução

### **Sobre este manual**

|                             |     |
|-----------------------------|-----|
| Ler antes de utilizar ..... | 758 |
|-----------------------------|-----|

### **Controlo e botões**

|                         |     |
|-------------------------|-----|
| Unidade principal ..... | 759 |
| Controlo remoto .....   | 760 |

## Modo de utilização

### **Utilização em geral**

|   |     |
|---|-----|
| Lista de ecrãs .....                                    | 762 |
| Fluxo básico.....                                       | 764 |
| Limpeza com chuveiro (operação do botão frontal) .....  | 767 |
| Secagem com ar quente (operação do botão frontal) ..... | 769 |
| Utilização do smartphone (iOS e Android).....           | 770 |

### **Definições**

|  |     |
|--|-----|
| Função de abrir e fechar o assento/tampo automaticamente ..... | 773 |
| Função de auto-descarga (OPÇÃO) .....                          | 774 |
| Pré-descarga (OPÇÃO).....                                      | 775 |
| Função de luz noturna .....                                    | 776 |
| lã Plasmacluster® .....  | 777 |
| lã Plasmacluster® para luz azul (sanita) .....                 | 780 |
| Função de absorção do odor.....                                | 780 |
| Som do botão de funcionamento.....                             | 781 |
| Alterar o idioma.....  | 782 |
| Restaurar as predefinições.....                                | 782 |
| Ecrã desligado .....   | 783 |
| Emparelhamento .....   | 783 |

## Resolução de problemas

### **Resolução de problemas**

|  |     |
|--|-----|
| Todas as funções.....  | 784 |
| Limpeza .....  | 785 |
| Absorção de odor .....   | 786 |
| Auto-descarga .....  | 786 |
| Secagem.....   | 787 |
| Função de abrir e fechar o assento / tampo automaticamente ..... | 788 |
| lã Plasmacluster (sanita) .....                                  | 788 |
| lã Plasmacluster (Divisão).....                                  | 789 |
| Descalcificação.....   | 789 |
| Aplicação para smartphone .....                                  | 790 |
| Diversos.....  | 791 |

## Limpeza

### Antes da limpeza

|                  |     |
|------------------|-----|
| Orientação ..... | 792 |
|------------------|-----|

### Limpeza

|   |     |
|---|-----|
| Assento, tampo, cobertura e controlo remoto (peças de plástico) ..... | 793 |
| Remover o tampo para limpeza.....                                     | 794 |
| Sanita (peças em cerâmica).....                                       | 798 |
| Braço de chuveiro/filtro de ar.....                                   | 799 |
| Braço de chuveiro.....  | 801 |

## Serviço pós-venda

|                         |     |
|-------------------------|-----|
| Serviço pós-venda ..... | 803 |
|-------------------------|-----|

## Sobre este manual

### ■ Ler antes de utilizar

De modo a assegurar a utilização adequada deste produto, leia atentamente o presente manual e o "GUIA DE INÍCIO RÁPIDO" impresso.

Caso as precauções de segurança descritas no "GUIA DE INÍCIO RÁPIDO" impresso (fornecido) não sejam respeitadas, poderão ocorrer acidentes graves em determinadas circunstâncias.

Cada um destes pontos é extremamente importante para a sua segurança e deve ser rigorosamente respeitado. Na eventualidade de ocorrer um acidente como resultado de utilização imprópria, a GROHE não assumirá qualquer responsabilidade pelos danos.

#### ❗ Por favor note:

Nas regiões onde a dureza de carbonatos excede 18° dH (KH) deve ser utilizado um sistema de filtração de água com descalcificador. Pode pedir informações sobre a dureza de carbonatos na sua localidade junto do seu fornecedor de água local.

Para garantir uma longa vida útil:

- Realize a descalcificação a cada 3 anos. (Compre o kit de descalcificação vendido separadamente. O número do produto é 46978001.)
- Substitua o braço de chuveiro a cada 3 anos. (A ponta do braço de chuveiro está incluído no kit de descalcificação. Compre o kit de descalcificação vendido separadamente. O número do produto é 46978001.)

## Controlo e botões

### ■ Unidade principal

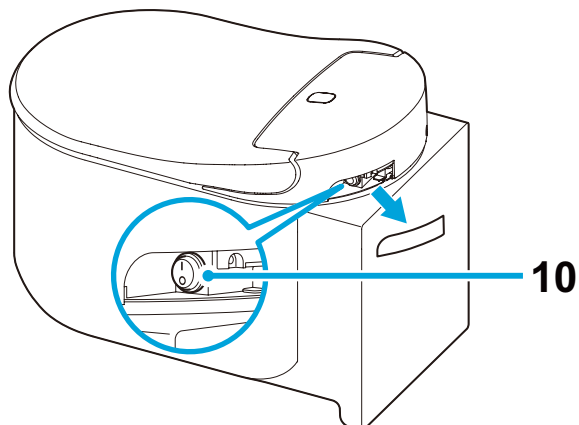
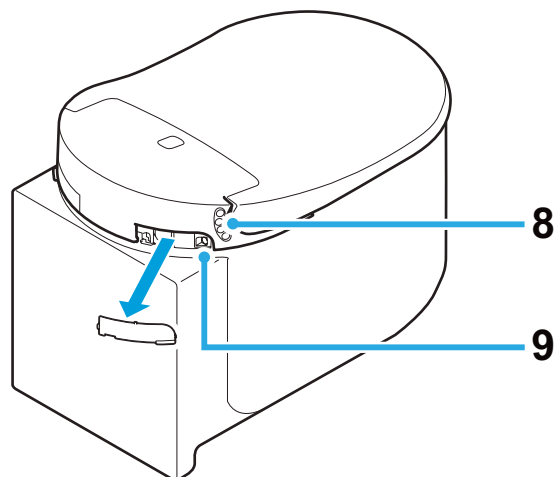
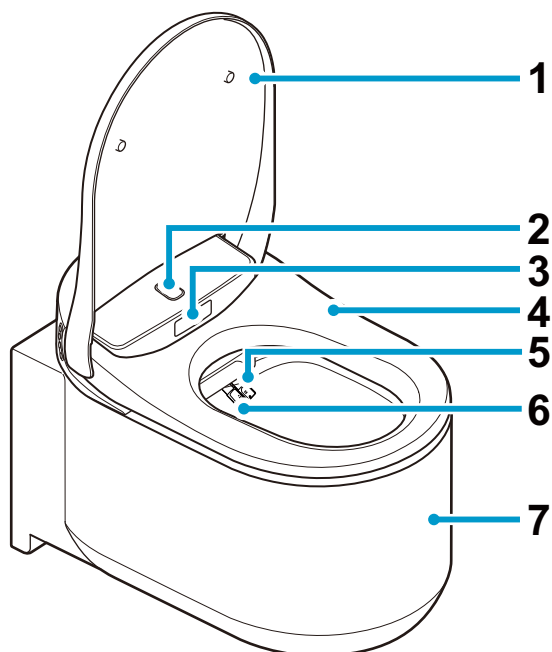

- 1 Tambo de sanita
- 2 Sensor do corpo superior
- 3 Sensor do corpo inferior
- 4 Assento r de sanita
- 5 Braço de chuveiro (para limpeza posterior)
- 6 Braço de chuveiro (para limpeza frontal)
- 7 Sanita
- 8 Botões de função
  - ☺ : Limpeza frontal (para senhoras)
  - ☹ : Limpeza posterior
  - ⊕ : Ajuste da intensidade do jato
  - ⊖ : Ajuste da intensidade do jato
- 9 Entrada do agente descalcificante
- 10 Botão ON/OFF

#### OBSERVAÇÕES:

- Para efetuar a descarga manualmente, prima o botão de descarga na placa de acionamento.

## ■ Controlo remoto

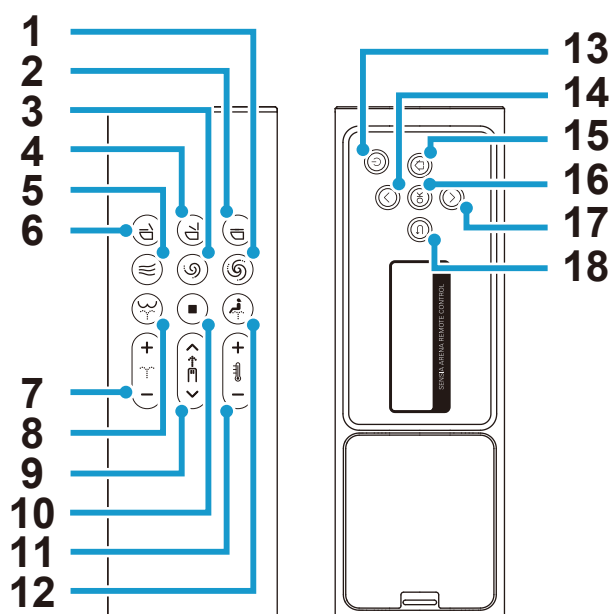

- |  |  |
|--|--|
| 1 Botão de descarga (completa) *                         | 10 Botão STOP                                      |
| 2 Botão de fechar assento e tampo                        | 11 Botão de ajuste de temperatura da água/ secagem |
| 3 Botão de descarga (ligeira) *                          | 12 Botão de limpeza frontal (para senhora)         |
| 4 Botão de abrir assento e tampo                         | 13 Botão ON/OFF                                    |
| 5 Botão de secagem                                       | 14 Botão para cima                                 |
| 6 Botão de fechar assento da shower toilet e abrir tampo | 15 Botão início                                    |
| 7 Botão de ajuste da intensidade do jato                 | 16 Botão OK  |
| 8 Botão de higiene posterior                             | 17 Botão para baixo                                |
| 9 Botão de ajuste da posição do braço de chuveiro        | 18 Botão retroceder                                |

\* Estes botões operam apenas quando o reservatório GROHE, equipado com o kit de instalação para descarga automática (vendido separadamente), é instalado em associação com este produto.

### OBSERVAÇÕES:

- A indicação de " Power OFF screen" será exibido quando a alimentação elétrica é desligada ao premir o botão (alimentação) no controlo remoto durante mais de 2 segundos.
- Quando não é efetuada nenhuma operação durante 30 segundos, o ecrã desliga-se e volta a colocar-se no modo de espera. O modo de espera será automaticamente cancelado quando a operação recommençar.
- Enquanto o ecrã da parte de trás estiver a ser usado, os botões frontais serão desativados para evitar o funcionamento indesejado.
- Pressionar o botão (limpeza posterior) 2 vezes define o modo de limpeza para "WIDE". Ao pressioná-lo 3 vezes, o modo de limpeza será definido como "NARROW".  
[WIDE]: O braço de chuveiro move-se para a frente e para trás para garantir uma higiene completa.  
[NARROW]: O braço de chuveiro oscila para a frente e para trás num intervalo mais estreito.
- Pressionar o botão (limpeza frontal) 2 vezes muda o modo de limpeza para "WIDE". Ao pressioná-lo 3 vezes, o modo de limpeza será definido como "SUPER WIDE".  
[WIDE]: O braço de chuveiro move-se para a frente e para trás para garantir uma higiene completa.  
[SUPER WIDE]: O braço de chuveiro move-se para frente e para trás para uma área mais ampla.

## Inserir as pilhas pela primeira vez

1. Insira 2 pilhas AAA no controlo remoto.
2. [WELCOME] será exibido durante 2 segundos e o logótipo da GROHE irá pulsar em cor azul 3 vezes.
  - \* Ligue a shower toilet quando [DURING THE POWER-OFF. PRESS THE POWER BUTTON] for exibido. Será exibido quando a shower toilet estiver desligada.
3. [TO PAIR, BRING REMOTE NEAR TO TOILET AND PRESS OK] será exibido. Leve o controlo remoto para perto da shower toilet e pressione "OK".
4. Quando o emparelhamento estiver concluído, [SUCCESS] será exibido e o logótipo da GROHE irá pulsar em cor azul 3 vezes.
5. Pressione qualquer botão para regressar ao ecrã inicial.
  - \* Pressione qualquer botão na parte de trás do controlo remoto para ligar o ecrã. Se os botões da parte de trás não forem operados durante 30 segundos, o ecrã irá desligar-se automaticamente.

## Substituir as pilhas do controlo remoto

Substitua as pilhas por novas quando o logótipo  pulsar a cor de laranja ou vermelha com a mensagem [REPLACE THE BATTERY] exibida no ecrã da parte de trás. Nenhum dos botões irá funcionar quando as mensagens são exibidas.

1. Retire o controlo remoto do suporte.

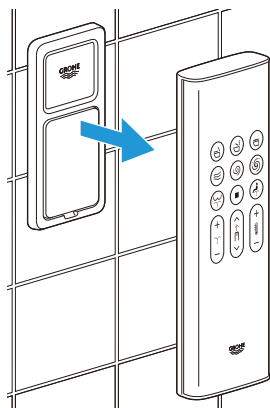

2. Remova a tampa da parte de trás e substitua as pilhas usadas por duas novas pilhas alcalinas AAA de 1,5 V.

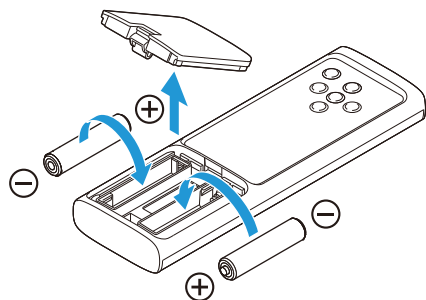

3. Volte a colocar a tampa da parte de trás e coloque o controlo remoto de volta no suporte.

### OBSERVAÇÕES:

- O logótipo  pulsa a cor de laranja quando o nível de bateria das pilhas atinge 20% e a vermelho quando o nível de bateria das pilhas atinge 10%.

## Utilização em geral

### ■ Lista de ecrãs

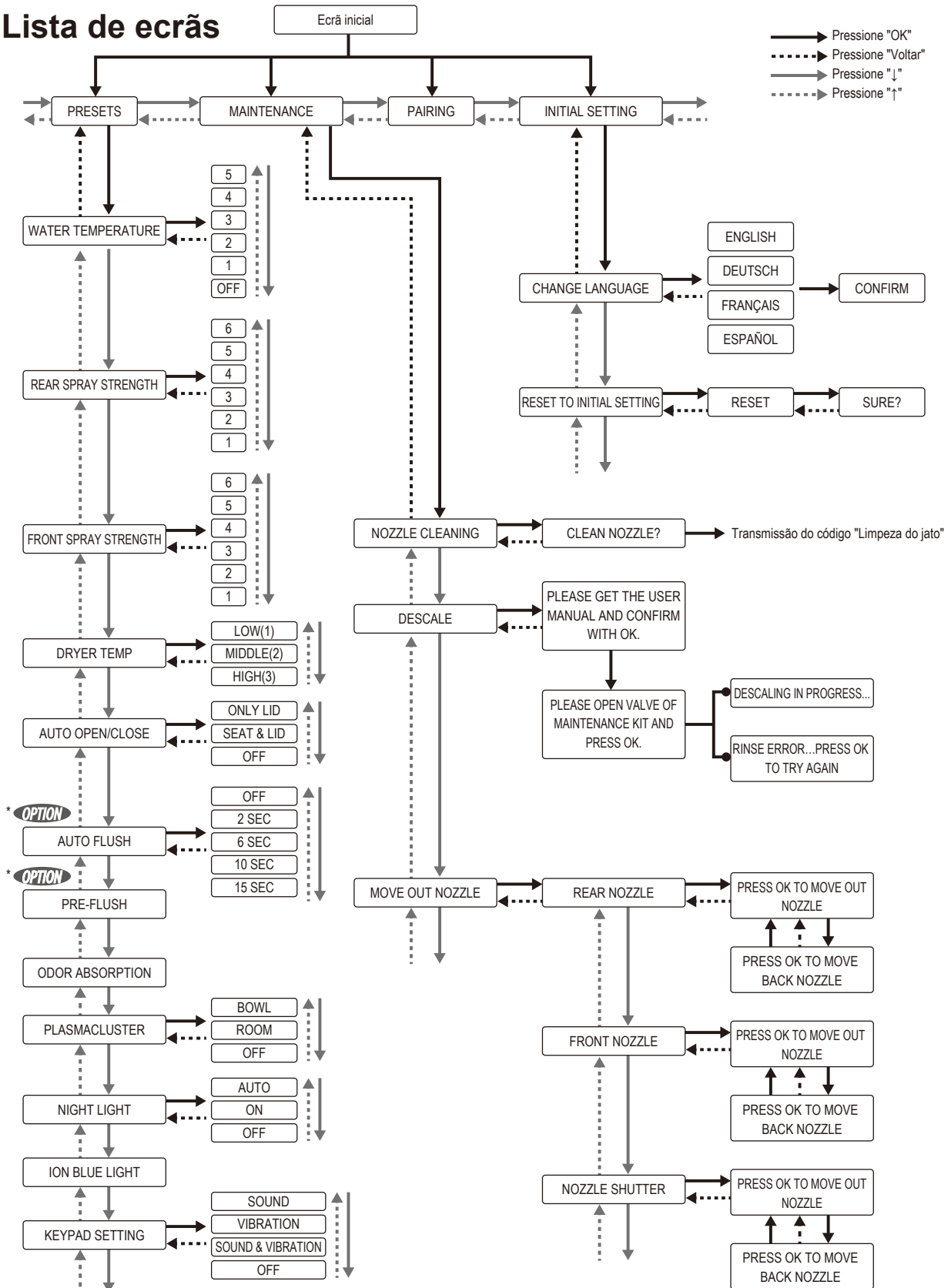

\* **OPTION** Esta função está disponível apenas quando a cisterna GROHE, equipada com o kit de instalação para descarga automática (vendido separadamente), é utilizada em associação com este produto.



## Mensagem de erro

---

DURING THE POWER-OFF.  
PRESS THE POWER BUTTON.

SENSIA ARENA REMOTE CONTROL

PLEASE DESCALE

SENSIA ARENA REMOTE CONTROL

REPLACE THE BATTERY

SENSIA ARENA REMOTE CONTROL

CAN NOT CONNECT WITH THE  
TOILET. POWER ON AND OPERATE  
NEAR THE TOILET.

SENSIA ARENA REMOTE CONTROL

RINSE ERROR...  
PRESS OK TO TRY AGAIN

SENSIA ARENA REMOTE CONTROL

## ■ Fluxo básico

1. Coloque-se em frente à shower toilet.  
O tampo do assento da shower toilet abre automaticamente.

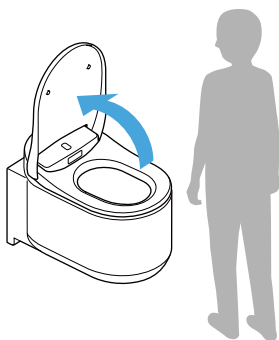

### OBSERVAÇÕES:

- O assento é aberto pressionando o botão (abrir o assento e tampo da sanita).
- Se a temperatura ambiente exceder os 30 °C, por exemplo, durante o verão, o sensor pode ter dificuldade a detetar as pessoas. Certifique-se de que existe ventilação adequada no quarto de banho, ou tente mover o seu corpo.

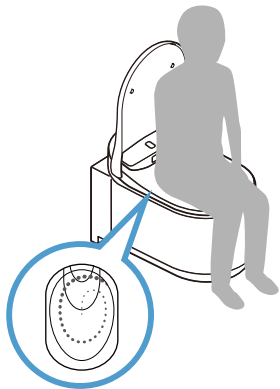

2. Sente-se no assento da shower toilet e a absorção do odor começa.  
Ao sentar-se no assento, uma pequena quantidade de água lava a sanita para minimizar a acumulação de manchas.

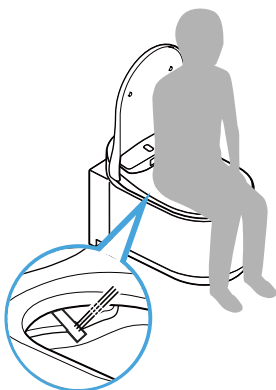

3. Pressione o botão (limpeza posterior) ou o botão (limpeza para senhoras) para lavar.



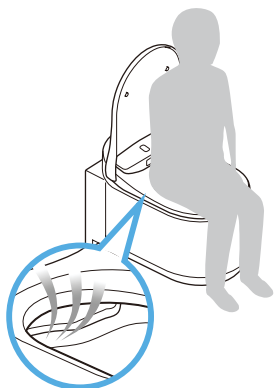

Para parar a limpeza, prima o botão (stop).

4. Pressione o botão  (secagem) para secar com ar quente. Para parar a secagem, prima o botão  (stop).



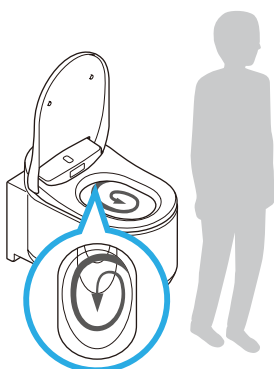

5. Depois da sua utilização (quando o utilizador se levanta da sanita)

- Auto-descarga: A descarga inicia-se automaticamente.
- Descarga remota: Pressione o botão  (descarga/completa) ou o botão  (descarga/ligeira).
- Descarga manual: Pressione o botão de descarga na placa de acionamento.



### OBSERVAÇÕES:

- A função de pré-descarga e descarga automática estão disponíveis apenas quando o reservatório GROHE, equipado com o kit de instalação para descarga automática (vendido separadamente), é instalado em associação com este produto.
-  /  são botões do controlo remoto que operam apenas quando o reservatório GROHE, equipado com o kit de instalação para descarga automática (vendido separadamente), é instalado em associação com este produto.

6. Afaste-se da shower toilet.

A tampa do assento da shower toilet fecha. A tampa do assento da shower toilet fecha-se automaticamente cerca de 1 minuto após se afastar.

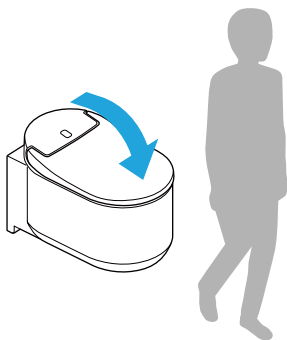

**OBSERVAÇÕES:**

- O tampo e o assento fecham-se ao pressionar o botão  (fechar assento da sanita e tampo).

## ■ Limpeza com chuveiro (operação do botão frontal)

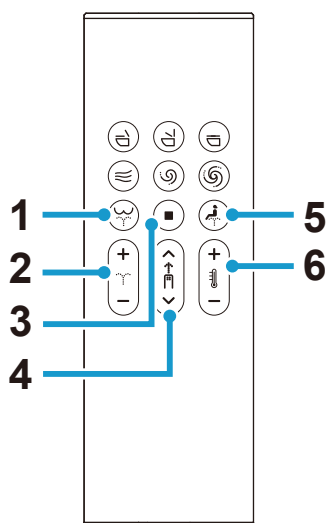

- 1 botão (limpeza posterior): Limpeza posterior
- 2 botão (ajuste da intensidade do jato): Ajusta a pressão do jato (6 níveis) durante a limpeza
- 3 botão (stop): Para a limpeza
- 4 botão (ajuste da posição do braço de chuveiro): Ajusta a posição do braço de chuveiro (5 posições: predefinida/2 posições para a frente/2 posições para trás) durante a limpeza
- 5 botão (limpeza de senhora): Limpeza parte da frente
- 6 botão (ajuste de temperatura da água): Ajusta a temperatura da água (6 níveis: Desligado (temperatura da água), Baixa (aproximadamente 28°C) a Alta (aproximadamente 40°C))

## Operação do ecrã traseiro

### TEMPERATURA DA ÁGUA

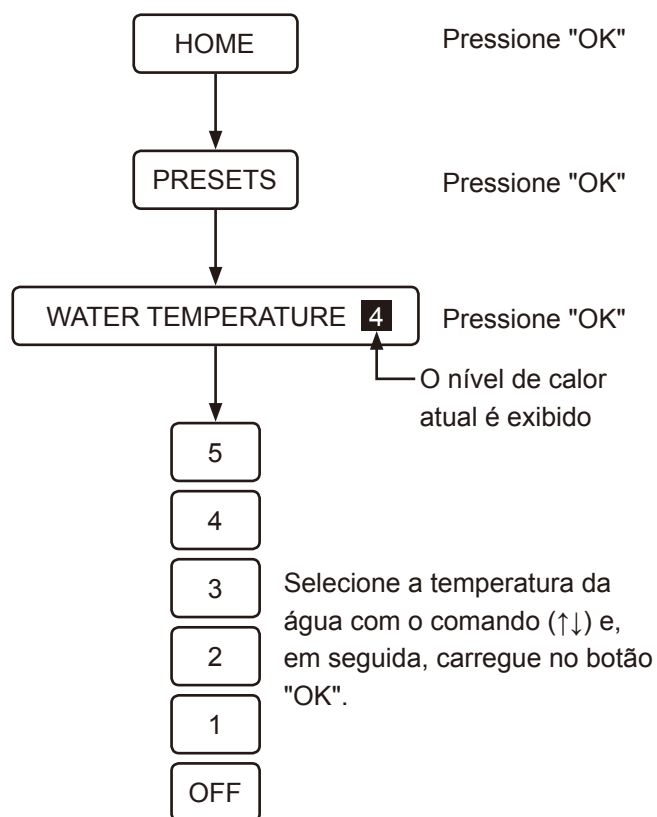

### INTENSIDADE DO JATO (FRONTAL)

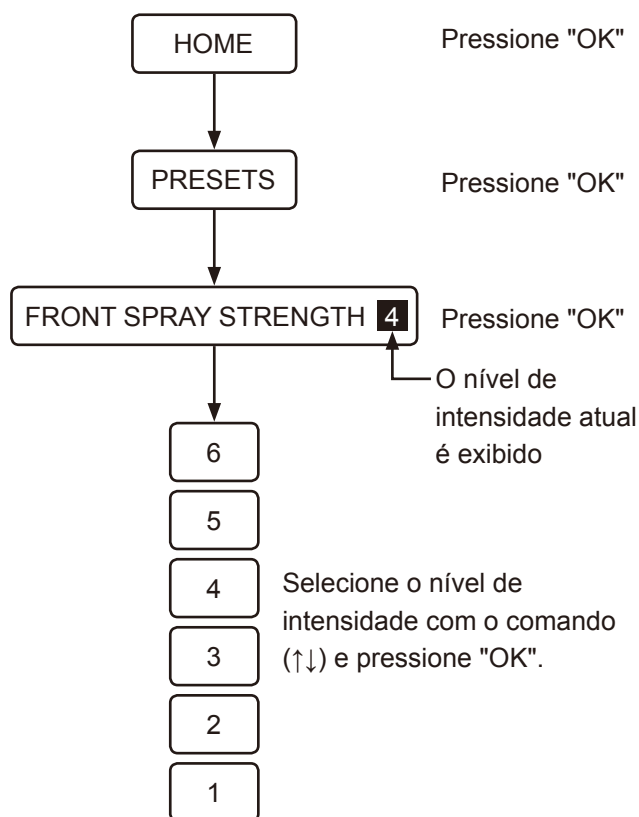

## INTENSIDADE DO JATO (POSTERIOR)

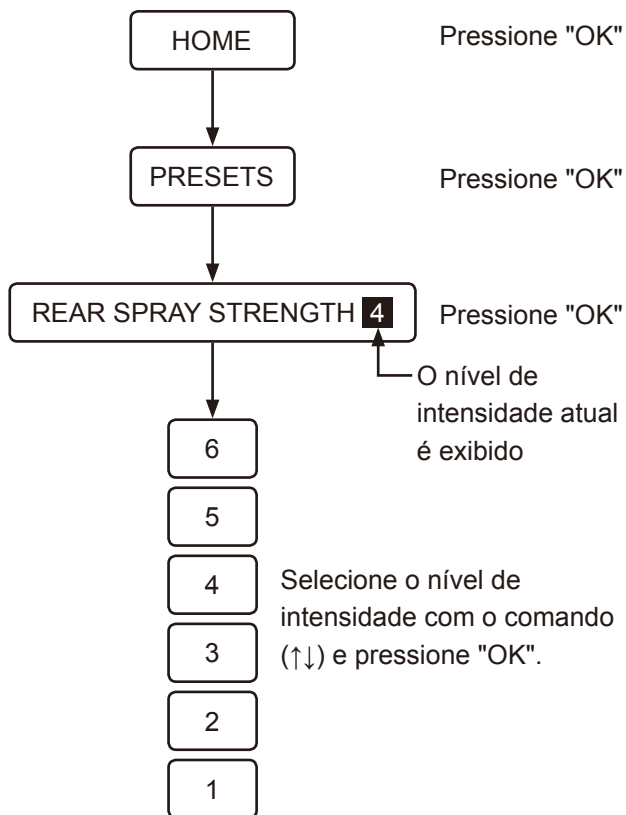

### OBSERVAÇÕES:

- A função de limpeza não pode ser acionada se não estiver sentado na shower toilet.
- O chuveiro para automaticamente após 2 minutos.
- A água sai de um ponto próximo dos braços de chuveiro após se sentar, imediatamente antes ou após a função de limpeza. Não se trata de uma anomalia.
- A temperatura da água do chuveiro pode baixar além do esperado quando a temperatura da água fornecida for extremamente baixa durante o inverno, por exemplo.
- Para diminuir os respingos de água durante a utilização da função de limpeza sente-se mais atrás no assento da shower toilet.
- Somente se a unidade de descarga automática 46944001 estiver instalada e quando o botão no reservatório for pressionado, o chuveiro não funcionar.
- Evite utilizar o chuveiro durante um período prolongado. Não utilize esta função para lavar o interior do reto, vagina ou uretra.
- Não utilize esta função para estimular a evacuação intestinal. Além disso, não defecue intencionalmente enquanto utiliza esta função.
- Não utilize esta função quando sentir dor ou tiver alguma inflamação nas partes íntimas.
- Quando o utilizador estiver sujeito a tratamentos médicos nas partes íntimas, siga as instruções do médico para utilizar esta função.

## ■ Secagem com ar quente (operação do botão frontal)

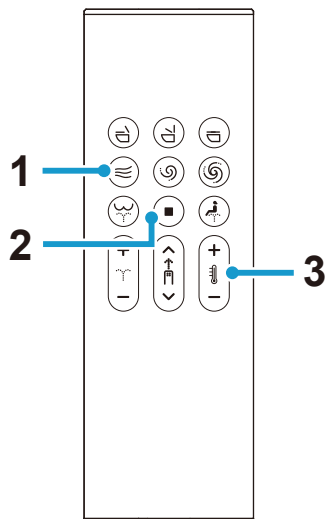

- 1 botão (secagem): Secagem com ar quente
- 2 botão (stop): Para a função de secagem
- 3 botão (ajuste de temperatura da secagem): Ajusta a temperatura da secagem (3 níveis: Low (Baixo), Medium (Médio), High (Alto))  
 [LOW]: Temperatura ambiente.  
 [MEDIUM]: Aprox. 40 °C  
 [HIGH]: Aprox. 55 °C

### OBSERVAÇÕES:

- A temperatura de secagem irá retornar à predefinição inicial quando a função de secagem parar.
- A função de secagem para automaticamente após aproximadamente 4 minutos.

## Operação do ecrã da parte de trás

### TEMPERATURA DE SECAGEM

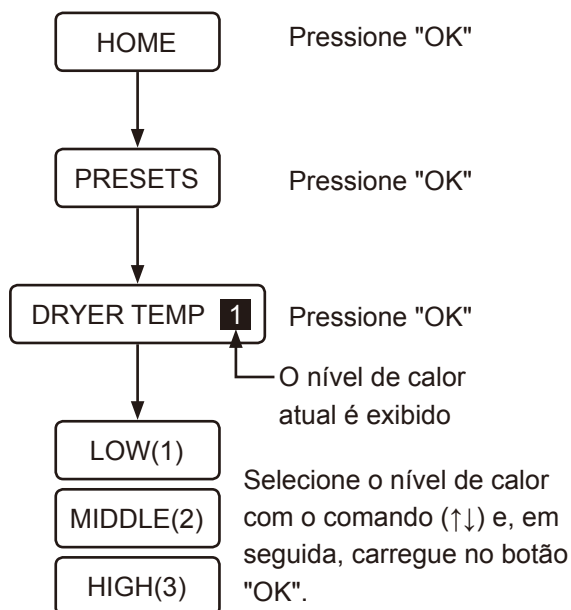

## ■ Utilização do smartphone (iOS e Android)

Pode operar a shower toilet com um smartphone com função Bluetooth®\* usando a aplicação dedicada "Sensia Arena".

\* Bluetooth é uma marca registada da Bluetooth SIG, Inc..

### OBSERVAÇÕES:

- Por favor, leia as "Precauções na utilização de Bluetooth®" antes de utilizar esta função. ([página 768](#))
- Após realizar o passo com o ícone ⌚ 1, realize as operações com os ícones ⌚ 2 a ⌚ 4 no período de 1 minuto.

## Instalação da aplicação

Procure por "Sensia Arena" na App Store ou Google Play e instale o aplicativo.



## Configuração inicial da aplicação "Sensia Arena"

Antes de configurar, ative o Bluetooth do smartphone.

1. Abra a aplicação e confirme o aviso legal ("Disclaimer").

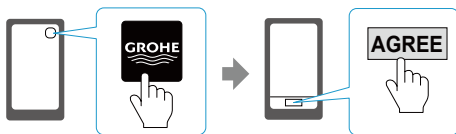

2. Pressione os botões ◻ (stop) e - (menos no ajuste de temperatura de água/secagem) simultaneamente durante mais de 2 segundos (⌚ 1).

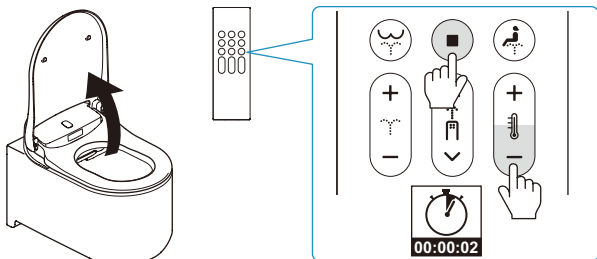

3. Emparelhe a shower toilet com o smartphone conforme indicado na secção "Registo do emparelhamento" (⌚ 2).

## Registo do emparelhamento

1. Toque na página superior da aplicação (⌚ 3).



2. Quando aparecer a mensagem [Bluetooth pairing request], confirme o dispositivo [Shower Toilet] e toque em [Pair] (⌚ 4).

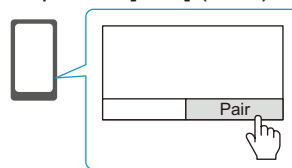

Quando o emparelhamento estiver concluído, a unidade da shower toilet emite um som. Após concluir o emparelhamento, deixa de ser necessário fazer uma nova configuração inicial na próxima vez.



**OBSERVAÇÕES:**



- Para smartphones Android, é necessário o Android 6.0 ou versão uma versão mais recente.
- Dependendo do modelo do smartphone Android, a aplicação pode não funcionar corretamente.

*Precauções na utilização de Bluetooth®*
**Mantenha a unidade do assento e o controlo remoto afastados de dispositivos que emitam ondas de rádio**

Mantenha a unidade do assento e o controlo remoto o mais afastados possível dos seguintes dispositivos, de modo a prevenir o efeito adverso causado por interferência de ondas de rádio.

- Microondas
- Dispositivos LAN sem fios
- Dispositivos compatíveis com Bluetooth® além dos smartphones
- Próximo de outros dispositivos que emitam ondas de rádio na largura de banda de 2.4 GHz (telefones sem fio digitais, dispositivos áudio sem fios, consolas de jogos, dispositivos periféricos para PC, etc.)
- Se usa um cardioversor desfibrilhador implantável (pacemaker cardíaco), mantenha o controlo remoto afastado pelo menos 22 cm do implante.

**OBSERVAÇÕES:**

- Por favor, tenha cuidado para não deixar cair o smartphone dentro da sanita. A GROHE não se responsabiliza por qualquer dano ocorrido no smartphone.
- A GROHE não garante que esta função funcione em todos os smartphones compatíveis com a conexão Bluetooth.
- Apenas 1 smartphone de cada vez pode ser conectado à shower toilet.
- Podem ser armazenadas até 7 informações de emparelhamento de smartphones na sanita. Se um 8º smartphone for emparelhado, o smartphone com as informações de emparelhamento mais antigas deverá ser emparelhado novamente para ser ativado.
- Quando a shower toilet é conectada com um smartphone, as operações para a função de limpeza (intensidade do jato, posição dos braços de chuveiro, etc.) do controlo remoto são desativadas. No entanto, o botão  (stop) pode ser utilizado para interromper a função de limpeza.
- Prima o botão  (stop) para concluir a ligação ao Bluetooth.
- Durante a utilização da shower toilet com um smartphone, faça-o dentro do quarto de banho. Além disso, quando outra pessoa estiver a usar a shower toilet, não a acione com o seu smartphone.

## Termos de utilização desta aplicação

---

1. A GROHE não se responsabiliza pela precisão, utilidade, integridade, aplicabilidade a determinados objetivos e segurança das informações incluídas nesta aplicação.
2. Com exceção das intenções ou negligência grave da GROHE, a GROHE não será responsável de forma alguma por um evento em que um utilizador sofra qualquer forma de dano devido ao uso ou à incapacidade de usar esta aplicação.
3. Os clientes concordam que as responsabilidades em relação ao uso desta aplicação são dos próprios clientes. A responsabilidade de resolver qualquer disputa que surja entre um utilizador e um terceiro são da responsabilidade do utilizador, pois a GROHE não será responsável de nenhuma forma.
4. A GROHE não se responsabiliza pelo facto de as informações registadas ou fornecidas por um utilizador por meio desta aplicação serem perdidas, mesmo por um motivo atribuível à GROHE.
5. A GROHE não se responsabiliza de nenhuma forma em caso de disputa ou dano durante o uso de um serviço relacionado pelo utilizador. A GROHE não fornece nenhuma forma de garantia em relação a esta aplicação, incluindo funções, qualidade, continuidade de operação e questões relacionadas com a existência ou inexistência de violações dos direitos de outras partes.

## Definições

### ■ Função de abrir e fechar o assento/tampo automaticamente

Pode definir a função de abertura/fecho automático do tampo do assento da ou o tampo e o assento da shower toilet.

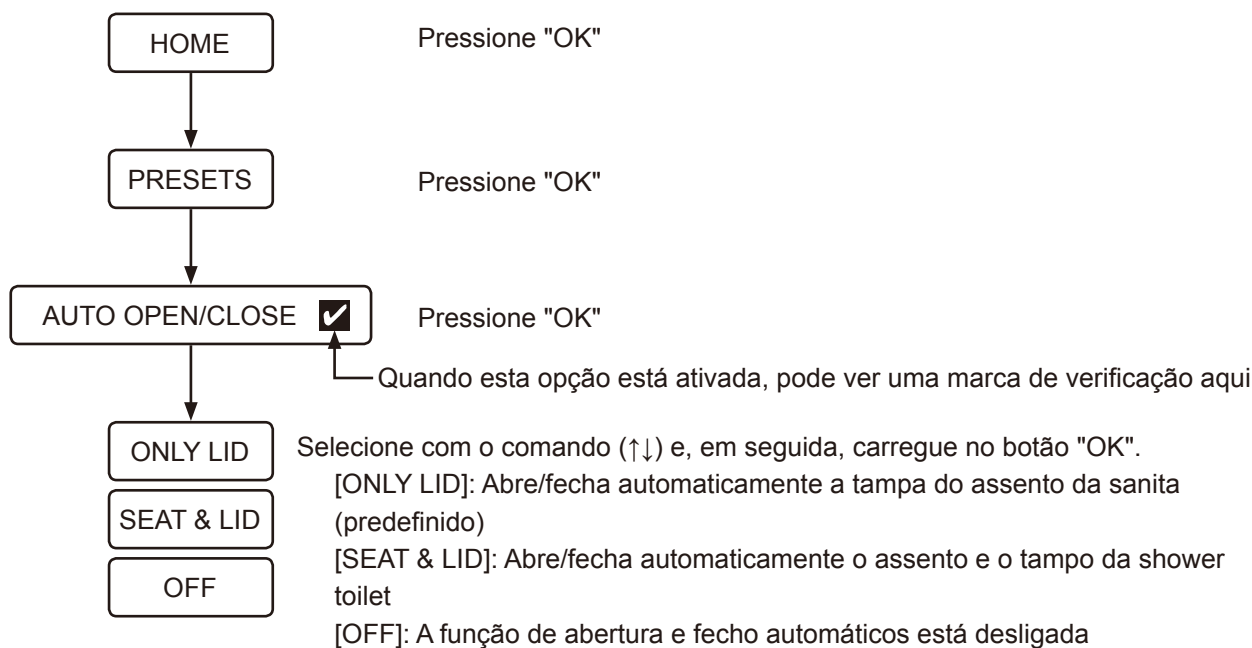

#### OBSERVAÇÕES:

- A luz solar direta ou equipamentos de aquecimento podem causar anomalias no sensor e causar a abertura automática do tampo do assento da shower toilet.
- Abra ou feche o assento da shower toilet com delicadeza quando o fizer manualmente. O uso de força excessiva pode danificar o tampo do assento da shower.
- Não pare nem inverta manualmente a direção enquanto o tampo ou o assento estiverem em ação de abrir e fechar automaticamente.  
Estas ações podem danificar ou causar anomalias na função de fecho automático.

## ■ Função de auto-descarga (OPÇÃO)

\* Esta função está disponível apenas quando a cisterna GROHE, equipada com o kit de instalação para descarga automática (vendido separadamente), é utilizada em associação com este produto.

Na predefinição, a shower toilet faz a descarga automaticamente aproximadamente 6 segundos após o utilizador se levantar da sanita.

Pode alterar esse atraso de descarga nas definições.

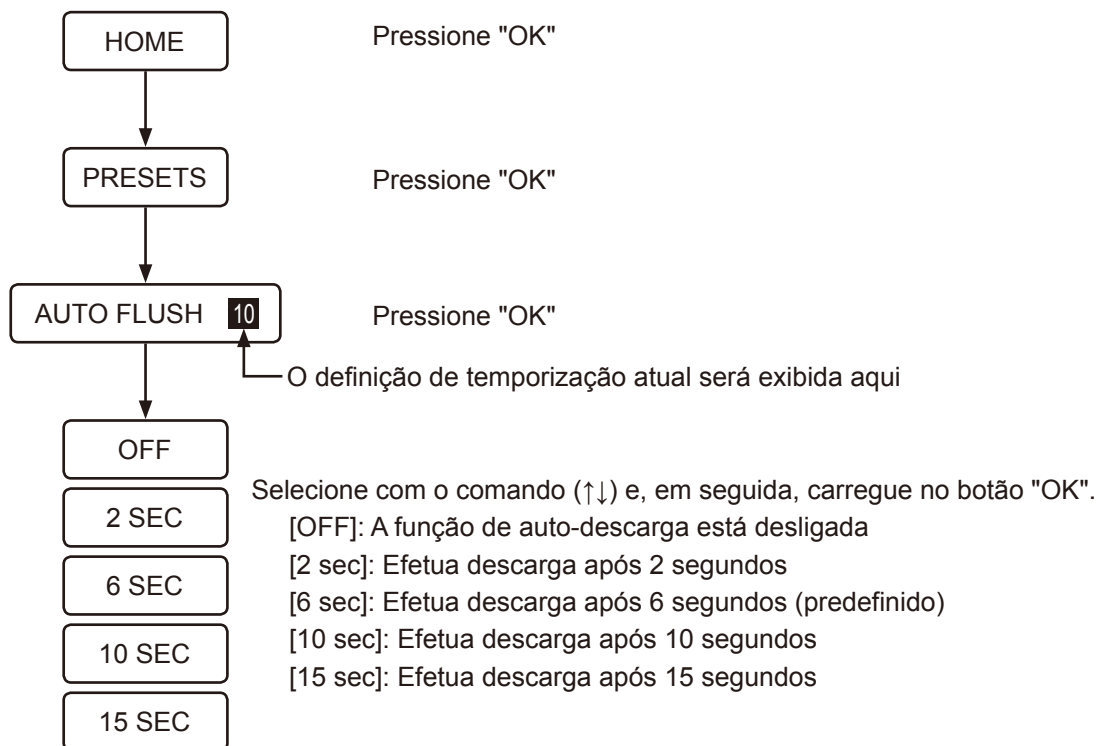

### OBSERVAÇÕES:

- A função de descarga automática não é ativada quando o utilizador está sentado na sanita menos de 10 segundos.



## ■ Função de luz noturna

Quando o sensor deteta um utilizador, uma luz suave ilumina o interior da sanita. Quando o utilizador se retira, a luz apaga-se automaticamente após 1 minuto.

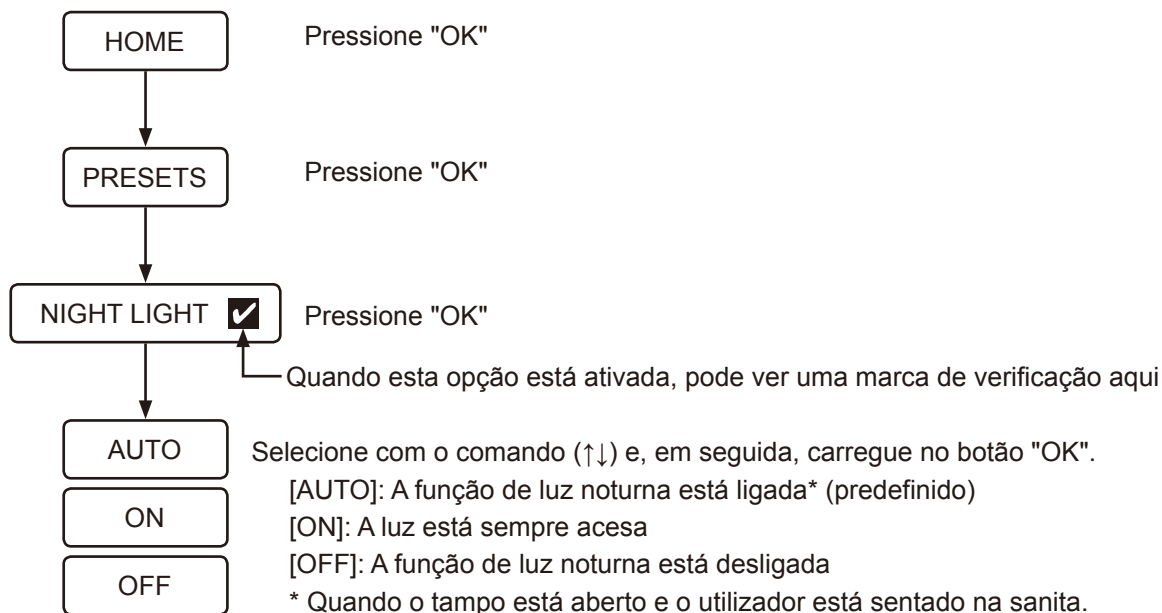

### OBSERVAÇÕES:

- Quando o lão Plasmacluster (sanita) está acionado, a luz azul tem prioridade.

## ■ Ião Plasmacluster®

Há dois modos para a função Ião Plasmacluster: Ião Plasmacluster (sanita) e Ião Plasmacluster (divisão).

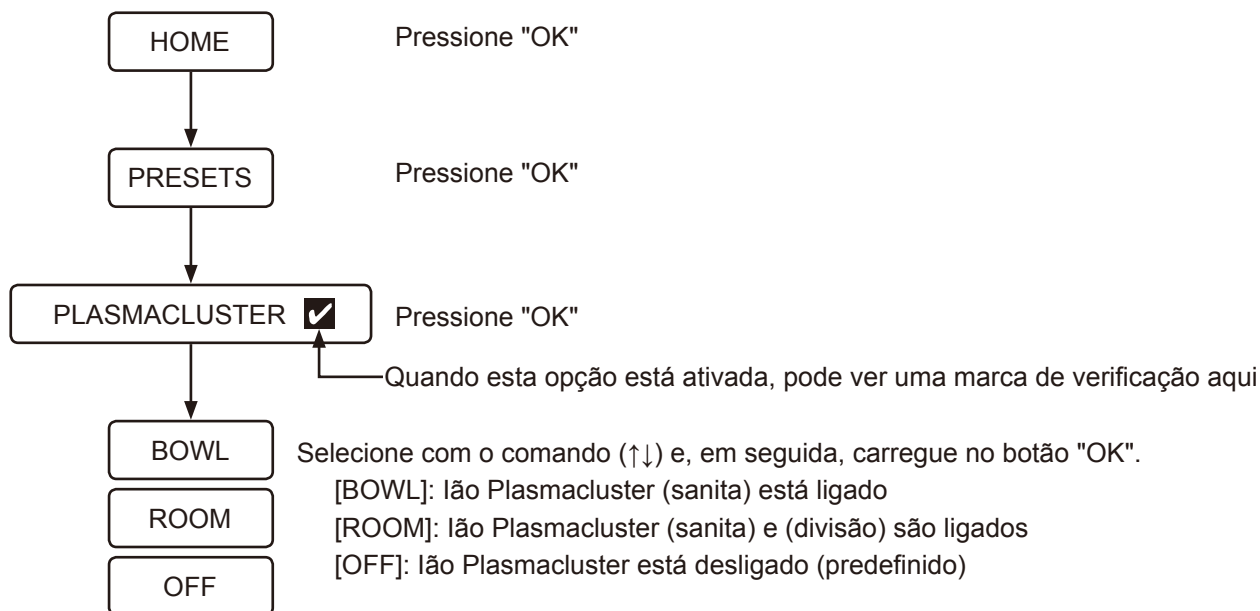

### Ião Plasmacluster® (sanita)

A função Plasmacluster liberta iões positivos e negativos na shower toilet para eliminar esporos de bolor flutuantes e bactérias depositadas dentro da sanita. Também é eficaz para a superfície traseira do assento, que são as áreas que não podem ser alcançadas pela água durante a descarga. Esta função também suprime a geração de odor, eliminando as bactérias causadoras de odor. O Ião Plasmacluster (sanita) funciona da seguinte forma:

- O Ião Plasmacluster (sanita) inicia a operação intermitentemente quando a função Plasmacluster é ajustada para [BOWL] e o tempo do assento da shower toilet é fechada.

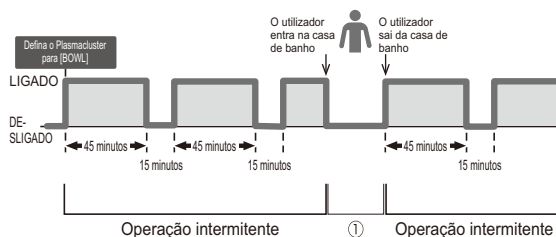

- Quando o utilizador é detetado pela shower toilet enquanto o Ião Plasmacluster (sanita) está ativado, esta função para temporariamente, conforme mostrado em ① da figura acima.
- Quando o utilizador é detetado e o tempo do assento é aberto (pela função de abertura e fecho automático do assento/tempo ou pelo utilizador) enquanto o Ião Plasmacluster (sanita) é ativado, a luz azul acende-se dentro da shower toilet durante um período específico de tempo.
- Quando é feita a descarga enquanto o Ião Plasmacluster (sanita) estiver ativado, uma luz azul acende-se dentro da shower toilet durante um período de tempo específico.
- Quando o tempo do assento for fechado enquanto o Ião Plasmacluster (sanita) estiver ativado, uma luz azul irá pulsar.
- O Ião Plasmacluster (sanita) inicia a operação intermitentemente após fechar o tempo do assento da sanita.

**OBSERVAÇÕES:**

- O som do sopro do ar será ouvido enquanto o ião Plasmacluster (sanita) estiver em operação.
- Pode haver um leve odor de ozono gerado pelo gerador de iões, mas a sua concentração é tão pequena que não afetará a saúde de ninguém.
- Feche o tampo para maximizar o efeito desta função.
- Ao usar o ião Plasmacluster (sanita), ajuste a função de abertura/fecho automático para ON ou feche o tampo do assento manualmente.
- O ião Plasmacluster (sanita) não funciona quando o tampo do assento estiver removido.

**\*1. (Esporos de bolor flutuantes)**

|                       |   |
|-----------------------|---|
| Organização de teste: | Ishikawa Health Service Association   |
| Método de teste:      | Os iões Plamacuster foram libertados num laboratório equivalente a uma divisão de tamanho de aproximadamente 12m <sup>2</sup> . A quantidade de esporos flutuantes de bolor foi então analisada com um amostrador de ar.<br>(Concentração de ião Plasmacluster: 3.000/cm <sup>3</sup> ) |
| Resultado do teste:   | 99% de eliminação de bactérias após aproximadamente 195 minutos   |
| Eficácia:             | Um efeito semelhante pode ser esperado quando se utiliza a mesma concentração de iões que a libertada pelo gerador de iões plasmacluster usado no teste no espaço de teste de aproximadamente 12m <sup>2</sup> .  |

**\*2. (Bactérias depositadas)**

|                                 |  |
|---------------------------------|--|
| Organização de teste:           | Japan Food Research Laboratories   |
| Método de teste:                | As bactérias foram depositadas numa lâmina de teste num espaço de teste de aproximadamente 9 litros. Os iões Plasmacluster foram então libertados no ar. A lâmina de teste foi retirada do espaço de teste. A taxa de remoção de bactérias foi analisada após um período de cultura de dois dias.<br>(Concentração de iões Plasmacluster: 90.000/cm <sup>3</sup> ) |
| Resultado do teste:             | Remoção de mais de 99% de bactérias na marca das 40 horas.   |
| Número do certificado de teste: | 12086808001-01   |
| Eficácia:                       | Os resultados reais nos espaços reais podem variar dependendo do uso e das condições ambientais, como temperatura e humidade. Os iões Plasmacluster são eficazes contra bactérias depositadas no vaso sanitário. No entanto, a shower toilet deve ainda ser limpa regularmente.  |

**\*3. (Bactérias causadoras de odor)**

|                       |   |
|-----------------------|---|
| Organização de teste: | Teste interno   |
| Método de teste:      | As bactérias causadoras de odor foram depositadas numa lâmina de teste num espaço de teste de aproximadamente 9 litros. Os iões Plasmacluster foram então libertados no ar. A lâmina de teste foi retirada do espaço de teste. A taxa de remoção de bactérias foi analisada após um período de cultura de dois dias.<br>(Concentração de iões: 70.000/cm <sup>3</sup> ) |
| Resultado do teste:   | Remoção de mais de 99,0% de bactérias na marca das 30 horas.  |
| Eficácia:             | Os resultados reais nos espaços reais podem variar dependendo do uso e das condições ambientais, como temperatura e humidade. Os iões Plasmacluster são eficazes contra bactérias depositadas na sanita. No entanto, a shower toilet deve ainda ser limpa regularmente. O efeito de remoção de odor pode variar dependendo do tipo e da intensidade do odor.            |



## Ião Plasmacluster® (Divisão)

A função Plasmacluster liberta iões positivos e negativos no quarto de banho uma vez por dia para refrescar o espaço através do efeito sinérgico com a função de absorção de odores. O ião Plasmacluster (divisão) funciona da seguinte forma:

- Esta função será iniciada 22 horas após o utilizador definir o Plasmacluster para [ROOM], em relação ao horário em que o utilizador definiu esta definição. Depois de o ião Plasmacluster (divisão) ser ativado, essa função inicia-se sempre à mesma hora do dia até que o utilizador defina essa função novamente para uma hora diferente.

Por exemplo: quando o utilizador define o Plasmacluster para [ROOM] às 6 da manhã

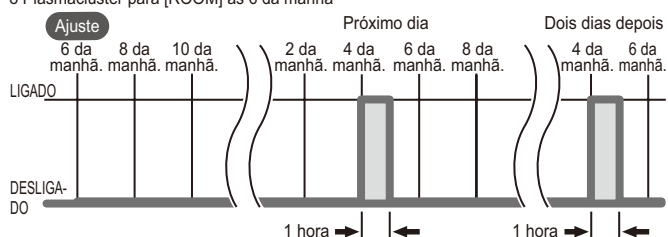

- O tempo do assento da shower toilet mantém-se aberto enquanto o ião Plasmacluster (divisão) está a funcionar.
- O ião Plasmacluster (divisão) não funcionará nesse dia se a shower toilet for usada no início da sua operação.
- O ião Plasmacluster (divisão) irá operar no mesmo horário (22 horas após o horário de ativação inicial) a partir do dia seguinte.
- O ião Plasmacluster (divisão) irá interromper a sua operação e não funcionará nesse dia quando qualquer outra operação (por exemplo, operação remota) for realizada enquanto o ião Plasmacluster (divisão) estiver acionado.
- O ião Plasmacluster (divisão) irá operar no mesmo horário (22 horas após o horário da ativação inicial) a partir do dia seguinte.

### OBSERVAÇÕES:

- O som do sopro do ar será ouvido enquanto o ião Plasmacluster (divisão) estiver em operação.
- Pode haver um leve odor de ozono gerado pelo gerador de iões, mas a sua concentração é tão pequena que não afetará a saúde de ninguém.
- Ao usar o ião Plasmacluster (divisão), defina a função de abertura/fecho automático para ON.

## ■ Ião Plasmacluster® para luz azul (sanita)

Quando [BOWL] ou [ROOM] forem selecionados para a função Ião Plasmacluster, uma luz azul ilumina o interior da shower toilet quando é detetado um utilizador ou quando o tampo do assento é aberto. Pode desligar a luz azul como opção.

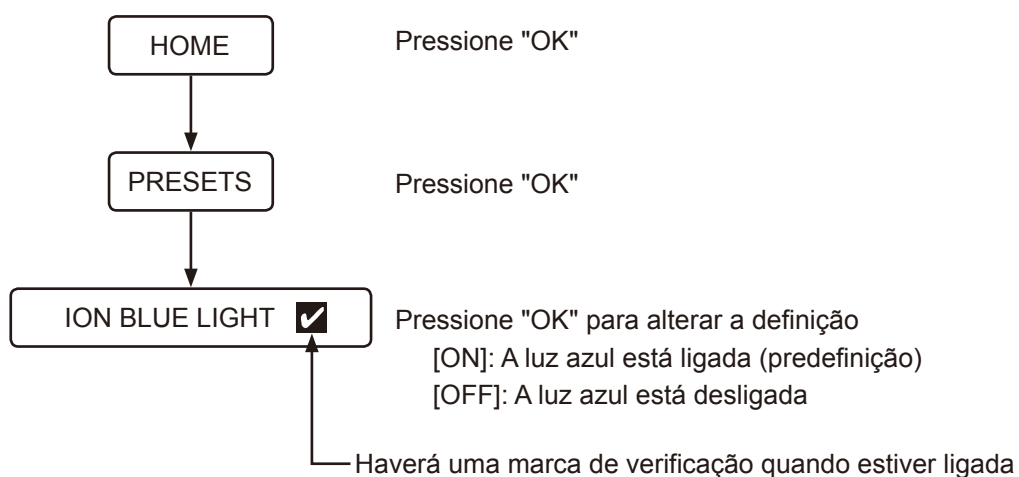

## ■ Função de absorção do odor

A função de absorção de odor será ativada quando o tampo do assento for aberto ou quando o utilizador estiver sentado na shower toilet. Esta para automaticamente aproximadamente 1 minuto após o utilizador se levantar. Pode ativar ou desativar a função de absorção de odores, removendo os odores do interior da sanita nas definições.

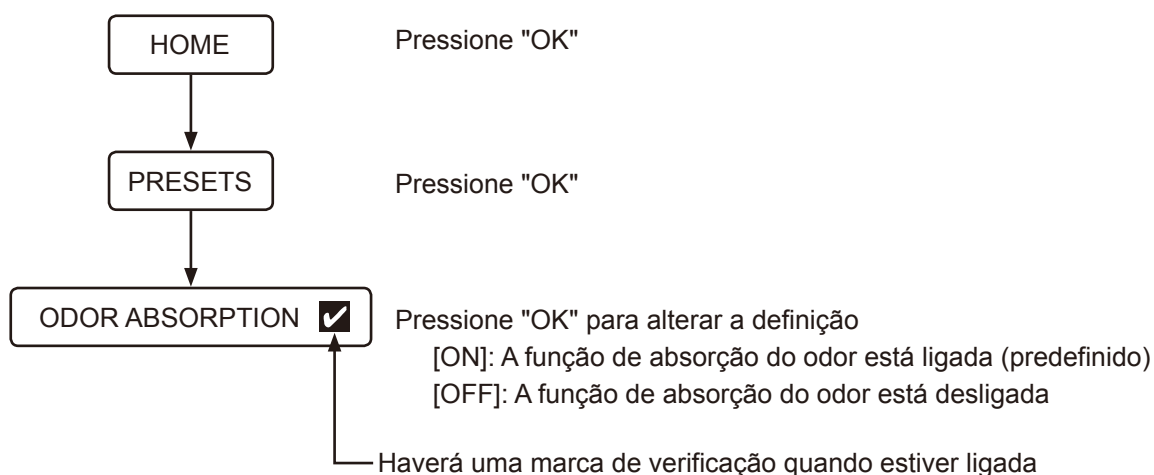

## ■ Som do botão de funcionamento

Pode ativar ou desativar o som de funcionamento da sanita e a vibração do controlo remoto nas definições.

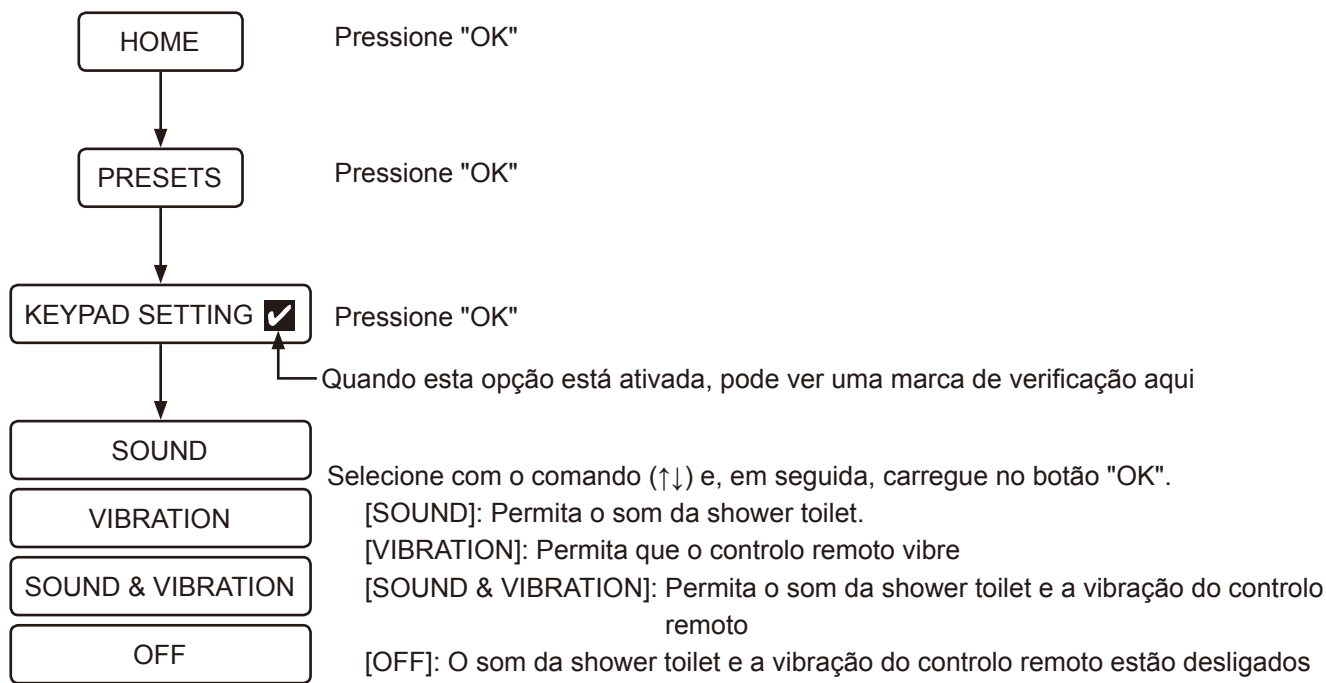

## ■ Alterar o idioma

Pode alterar o idioma do ecrã (Inglês/Alemão/Francês/Espanhol).

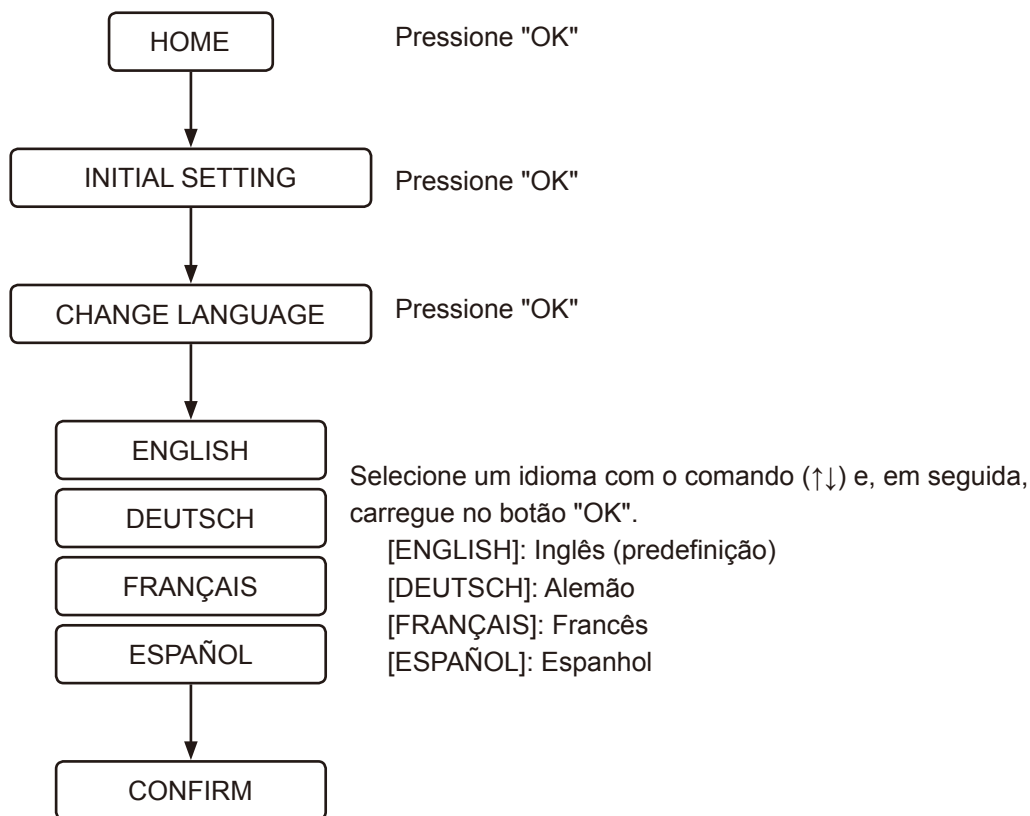

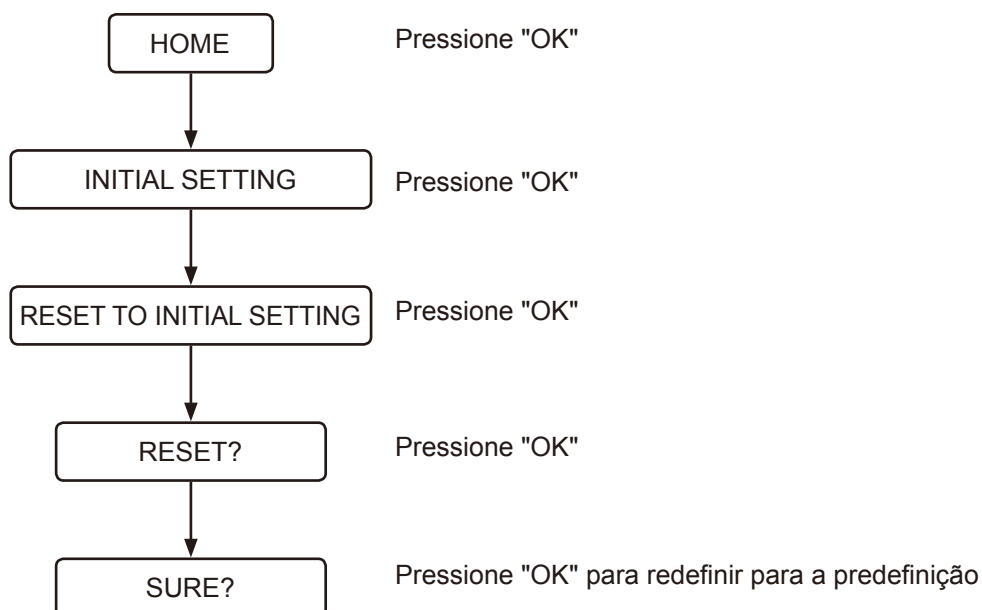

## ■ Restaurar as predefinições

Todas as funções, exceto as definições do idioma, podem ser repostas para as predefinições de fábrica.



## ■ Ecrã desligado

Esta função interrompe a operação da unidade principal se não for utilizada durante um longo período.

- 1 Prima o botão  (alimentação) durante mais de 2 segundos.  
[DURING THE POWER-OFF, PRESS THE POWER BUTTON] será exibido e o controlo remoto vibra.
- 2 Se pretender voltar a ligar o projetor, prima o botão  (alimentação) durante mais de 2 segundos.  
O ecrã será ligado, o logótipo da GROHE pulsará 3 vezes em cor branca e o controlo remoto vibrará.

## ■ Emparelhamento

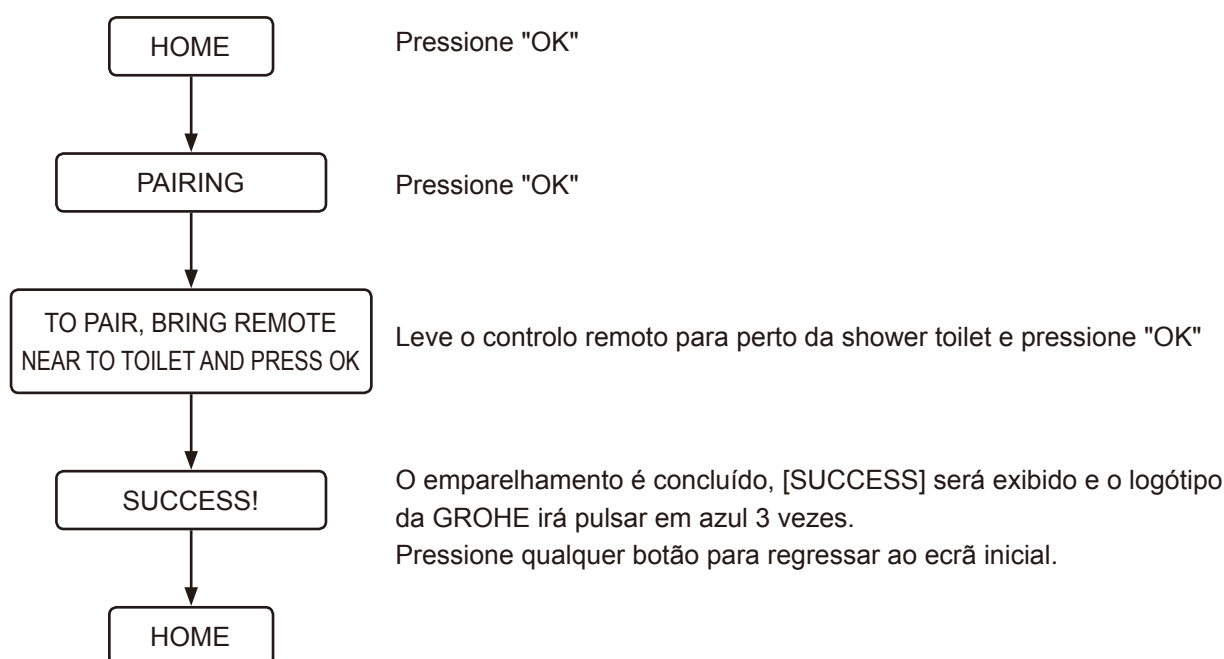

## Resolução de problemas

### Todas as funções

#### Nenhuma função está operacional

Não é fornecida eletricidade.

➤➤ Verifique se ocorreu alguma falha elétrica, disparo de um disjuntor ou outros casos prováveis.

A alimentação elétrica da shower toilet está desligada.

➤➤ Prima o botão de alimentação elétrica da shower toilet para a ligar.

Ocorreu um curto-circuito.

➤➤ Desligue a alimentação elétrica da shower toilet e solicite assistência técnica.

Aplica-se uma voltagem diferente da de 220-240 V.

➤➤ Desligue a alimentação elétrica da shower toilet e solicite assistência técnica.

#### O controlo remoto não funciona

O controlo remoto está desligado.

➤➤ Prima o botão  (alimentação) durante mais de 2 segundos para ligar a alimentação.

As pilhas estão descarregadas (quando o nível das pilhas permanecer entre 10 e 20%, o logótipo da GROHE irá pulsar a cor de laranja ou vermelho e a mensagem [REPLACE THE BATTERY] será exibida).

➤➤ Substitua por pilhas novas. ([página 761](#))

As pilhas não estão inseridas corretamente.

➤➤ Insira as pilhas na orientação correta.

Encontram-se artigos de metal junto da unidade do assento ou do controlo remoto.

➤➤ Afaste os artigos de metal.

A shower toilet está ligada a um smartphone.

➤➤ Prima o botão  (stop) para concluir a ligação ao Bluetooth.

É utilizado um controlo remoto diferente do controlo remoto fornecido.

➤➤ Quando é utilizado um controlo remoto diferente do controlo remoto fornecido, este tem de ser registado à shower toilet. Para obter informações sobre os procedimentos de registo consulte a secção “O controlo remoto não está registado corretamente” abaixo.

O controlo remoto não está registado corretamente.

➤➤ Siga os procedimentos seguintes para registar o controlo remoto em relação à shower toilet.

1. Retire o controlo remoto do suporte e aproxime-o da shower toilet.
2. Pressione o botão  (OK).
3. Siga a mensagem que surge no ecrã.

O utilizador está a tocar numa área fora do alcance de deteção do botão.

➤➤ Toque no botão pretendido novamente até que o logótipo GROHE na parte inferior do controlo remoto se acenda.

O utilizador está a tocar no botão enquanto a outra mão ou outro dedo está em contacto com o alcance de deteção dos outros botões.

➤➤ Toque no botão pretendido novamente sem tocar na área em volta do alcance de deteção do botão.

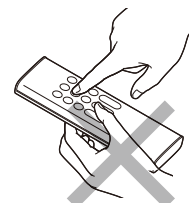

## Limpeza

### O jato de água não sai

A válvula de corte de água está fechada.

➤➤ A válvula de corte de água localiza-se no interior do reservatório. Solicitação de reparações.

O filtro está entupido.

➤➤ O filtro localiza-se no interior da sanita. Solicitação de reparações.

A pressão de fornecimento de água é demasiado baixa ou a definição da pressão da água está no nível mais baixo.

➤➤ Prima + do botão de ajuste da intensidade do jato. ([página 767](#))



O utilizador não é detetado pelo sensor.

➤➤ Sente-se no assento da shower toilet ou mude a sua postura sentada. Por exemplo, sente-se mais atrás no assento.

É difícil detetar as roupas do utilizador.

➤➤ Deixe o sensor detetar a pele do utilizador.

A descarga da shower toilet está a ser efetuada.

➤➤ Não se trata de uma anomalia. É dada prioridade à descarga. Prima novamente o botão  (limpeza posterior) ou  (limpeza de senhora) após ser efetuada a descarga.

### Demora algum tempo até sair o jato de água

A temperatura da água fornecida à unidade do assento é demasiado baixa.

➤➤ Não se trata de uma anomalia. Quando a temperatura da água é extremamente baixa como no inverno, poderá demorar mais tempo do que o habitual até o jato de água sair, devido à preparação da água quente.

### A água não está quente

A temperatura da água está definida no valor mais baixo.

➤➤ Selecione [WATER TEMPERATURE] que está em [PRESET] e ajuste a temperatura para o nível apropriado. ([página 767](#))

A temperatura da água fornecida é extremamente baixa.

➤➤ A temperatura da água do chuveiro pode ser inferior ao esperado quando a temperatura da água fornecida for extremamente baixa, durante o inverno, por exemplo.

### A pressão da água é demasiado baixa

A definição da pressão da água está definida para o seu nível mais baixo.

➤➤ Prima + do botão de ajuste da intensidade do jato. ([página 767](#))

### O protetor dos braços de chuveiro está instável

Uma escova de limpeza ou outras ferramentas interferiram com o protetor durante a limpeza, causando instabilidade.

➤➤ Fixe o protetor dos braços de chuveiro corretamente. ([página 799](#))

---

A direção do jato de chuveiro é imprecisa

O alinhamento da ponta do braço de chuveiro não está numa posição correta.

- Alinhe a ponta do braço de chuveiro corretamente.

---

É emitido um som mecânico proveniente do assento

É emitido um som mecânico proveniente do assento quando é efetuada a paragem do jato.

- Não se trata de uma anomalia. Trata-se do som gerado pelo motor quando a shower toilet está a funcionar corretamente. Não representa qualquer problema desde que a pressão da água e/ou a posição do braço de chuveiro possa ser ajustado corretamente.

## Absorção de odor

---

A ventoinha de absorção do odor funciona continuamente

O sensor do corpo inferior está sujo ou molhado.

- Limpe o sensor com um pano húmido suave.

O Ião Plasmacluster (sanita) está a funcionar.

- Não se trata de uma anomalia. O Ião Plasmacluster (sanita) funciona intermitentemente (funciona durante 45 minutos, depois pausa durante 15 minutos). O ventilador de absorção de odor funciona durante 1 minuto após o uso da shower toilet (a partir do momento em que o utilizador se levanta).

---

A ventoinha de absorção do odor não funciona

A função [ODOR ABSORPTION] está desligada.

- Defina a função [ODOR ABSORPTION] para [ON]. ([página 780](#))

O sensor do corpo inferior está sujo ou o utilizador esteve sentado no assento da shower toilet durante mais de 2 horas.

- O sensor poderá estar a efetuar deteções incorretamente. Limpe o sensor com um pano húmido suave. A ventoinha de absorção do odor para automaticamente após 2 horas de funcionamento contínuo.

---

Os efeitos da absorção do odor são fracos

A sujidade no filtro de ar poderá resultar em efeitos de absorção do odor insuficientes.

- Limpe o filtro de ar caso note odores. ([página 800](#))

## Auto-descarga

---

A shower toilet não efetua a descarga automaticamente

A função [AUTO FLUSH] está definida para [OFF].

- Defina a função [AUTO FLUSH] para uma função diferente de [OFF]. ([página 774](#))



Um reservatório de abastecimento de água, que não seja o reservatório GROHE, deve ser instalado em conjunto com este produto.

- Esta função está disponível apenas quando o reservatório GROHE, equipado com o kit de instalação para descarga automática (vendido separadamente), é instalado em associação com este produto.



O fluxo da água é fraco durante a descarga ou a descarga da shower toilet não é completa

É utilizado demasiado papel higiénico.

- No caso de utilização excessiva de papel higiénico, este poderá não ser descarregado completamente quando o botão  (descarga/ligeira) é utilizado. Neste caso, prima o botão  (descarga/completa).

A sanita está entupida

É utilizado demasiado papel higiénico.

- Defina a função [AUTO FLUSH] para [OFF] e, de seguida, desentupa a shower toilet. ([página 774](#))

\* A descarga da shower toilet poderá ser efetuada automaticamente durante o desentupimento e a água no interior da sanita poderá transbordar.

A descarga começa enquanto está sentado na shower toilet

- Não se trata de uma anomalia. A função de pré-descarga está funcionando. Quando o utilizador se senta, uma pequena quantidade de água é descarregada para a sanita de modo a minimizar a acumulação de manchas.

## Secagem

O secador não funciona

O sensor do corpo inferior não deteta o utilizador.

- Sente-se na shower toilet. Ou mude a sua postura enquanto sentado. Por exemplo, sente-se mais atrás no assento.

É difícil detetar as roupas do utilizador.

- Deixe o sensor detetar a pele do utilizador.

O ar não é quente

A [DRYER TEMP] está definida para um nível muito baixo.

- Prima o botão  (ajuste de temperatura) para ajustar a temperatura. ([página 769](#))

O ar quente para subitamente

A função de secagem foi utilizada durante mais de 4 minutos.

- Pressione o botão  (secador) novamente. ([página 769](#))

O som do secador é muito alto



Quando [DRYER TEMP] estiver ajustado para alto, o som do secador ficará muito alto devido a um aumento da velocidade de rotação do ventilador.

- Ajuste [DRYER TEMP] para médio ou baixo. ([página 769](#))

## Função de abrir e fechar o assento / tampo automaticamente

O tampo do assento fecha muito depressa

O tampo do assento é pressionado manualmente para baixo enquanto a função de fecho automático está ativada.

- Não empurre o assento/tampo para baixo quando a função de fecho automático estiver ativada. Pressione o botão  (assento e tampo da shower toilet abertos). Se o assento não abrir ou fechar pressionando o botão  (assento e tampo ) e o botão  (assento e tampo da shower toilet fechados), desligue a alimentação da shower toilet e solicite a reparação.

O assento e otampo não abrem ou fecham automaticamente

[AUTO OPEN/CLOSE] está ajustado para [OFF].

- Defina a função [AUTO OPEN/CLOSE] para [ONLY LID] ou [SEAT & LID]. ([página 773](#))

O tampo do assento da shower toilet não está corretamente montado.

- Monte o tampo do assento da shower toilet corretamente. ([página 794](#))

O sensor do corpo superior está bloqueado ou sujo.

- Limpe o sensor ou remova o que possa estar a bloquear o sensor.

O tampo do assento move-se apesar de ninguém estar próximo da shower toilet

O sensor do corpo superior está exposto à luz solar direta.

- Não exponha o sensor à luz solar direta.

O sensor do corpo superior está bloqueado ou sujo.

- Limpe o sensor ou remova o que possa estar a bloquear o sensor.

O tampo do assento permanece aberto

O sensor do corpo superior está bloqueado ou sujo.

- Limpe o sensor ou remova o que que possa estar a bloquear o sensor.

O lão Plasmacluster (divisão) está funcionando

- Não se trata de uma anomalia. No horário definido, o lão Plasmacluster (divisão) funciona automaticamente, abrindo a tampa do assento para libertar o lão Plasmacluster para refrescar o quarto de banho.

## lão Plasmacluster (sanita)

O lão Plasmacluster (sanita) não funciona

[PLASMACLUSTER] está ajustado para [OFF].

- Ajuste [PLASMACLUSTER] para [BOWL] ou [ROOM].

[AUTO OPEN/CLOSE] está ajustado para [OFF].

- O lão Plasmacluster (sanita) funciona somente enquanto o tampo do assento está fechado. Ajuste [AUTO OPEN/CLOSE] para outra configuração que não seja [OFF].

O tampo do assento da sanita está aberto.

- O lão Plasmacluster (sanita) funciona somente enquanto o tampo do assento está fechado. Feche o tampo do assento da sanita manualmente.

## lã Plasmacluster (Divisão)

O lã Plasmacluster (divisão) não funciona

[PLASMACLUSTER] está ajustado para [OFF] ou [BOWL].

➤➤ Ajuste [PLASMACLUSTER] para [ROOM].

[AUTO OPEN/CLOSE] está ajustado para [OFF], e o assento do vaso está fechado.

➤➤ Ajuste [AUTO OPEN/CLOSE] para outra configuração que não seja [OFF].

A shower toilet está a ser utilizada no momento em que o lã Plasmacluster (divisão) entra em funcionamento.

➤➤ O lã Plasmacluster (divisão) para de funcionar quando a shower toilet é usada. Este não será acionado durante o resto do dia. O lã Plasmacluster (divisão) funciona no horário definido a partir do dia seguinte.

O lã Plasmacluster (divisão) para a meio do processo

Alguma operação é realizada enquanto o lã Plasmacluster (divisão) está a funcionar.

➤➤ O lã Plasmacluster (divisão) para de operar quando é executada outra operação. Este não será acionado durante o resto do dia. O lã Plasmacluster (divisão) funciona no horário definido a partir do dia seguinte.

## Descalcificação

O ecrã "PLEASE DESCALE" aparece e o logótipo GROHE pulsa a cor de laranja.

\* Assim que a operação de descalcificação se iniciar, não para mesmo se premir o botão  (stop). A shower toilet pode ser usada após a descalcificação terminar.

Estas indicações informam que precisa de realizar a descalcificação e substituir a ponta do braço de chuveiro.

➤➤ Realize a descalcificação. (Compre o kit de descalcificação vendido separadamente. O número do produto é 46978001.)

➤➤ Substitua a ponta do braço do chuveiro. (A ponta do braço de chuveiro está incluída no kit de descalcificação. Compre o kit de descalcificação vendido separadamente. O número do produto é 46978001.)



[Rinse Error...Try again] aparece na ecrã

A válvula do kit de manutenção está fechada.

➤➤ Abra a válvula, selecione [OK] no ecrã, depois tente descalcificar novamente.

## Aplicação para smartphone

Não foi possível emparelhar o smartphone com a shower toilet

[A shower toilet já está ligada a outro smartphone.](#)

- ▶▶ Prima o botão  (stop) para concluir a ligação Bluetooth atual. De seguida, reinicie a aplicação e efetue novamente o emparelhamento.

Não foi possível ligar o smartphone com a shower toilet

[Encontram-se artigos de metal junto da unidade do assento.](#)

- ▶▶ Afaste os artigos de metal.

[Está selecionada outra shower toilet na aplicação.](#)

- ▶▶ Confirme os três avisos sonoros quando ligar o smartphone à shower toilet.

Não é possível ligar à shower toilet ou operá-la através do uso da aplicação

[A informação sobre o emparelhamento não está registada na shower toilet.](#)

- ▶▶ Proceda ao emparelhamento para os seguintes casos: a primeira vez que utiliza a aplicação, quando o smartphone tiver sido substituído por um novo, ao utilizar a aplicação numa shower toilet diferente.

[O smartphone foi substituído por um novo.](#)

- ▶▶ Transfira a aplicação e efetue novamente o emparelhamento. Por favor note que os dados armazenados com o smartphone anterior não podem ser recuperados.

[A shower toilet já está ligada a outro smartphone.](#)

- ▶▶ Prima o botão  (stop) para concluir a ligação Bluetooth atual. De seguida, reinicie a aplicação e efetue novamente o emparelhamento.

[O tampo do assento da shower toilet está fechado.](#)

- ▶▶ Abra o tampo do assento da shower toilet e reinicie a aplicação.

[Mais de 8 smartphones estão emparelhados.](#)

- ▶▶ Se estiverem emparelhados mais de 8 smartphones, um smartphone que tenha sido emparelhado antes dos 8 mais recentes terá de ser emparelhado novamente.

[A função de Bluetooth do smartphone está desligada.](#)

- ▶▶ Ligue a função de Bluetooth do smartphone.

## Diversos

---

Gotas de água existentes no lado inferior da shower toilet

A humidade é elevada e forma condensação.

- ▶▶ Limpe as gotas de água frequentemente. Além disso, ventile o quarto de banho adequadamente.

---

O protetor dos braços de chuveiro não fecha

- ▶▶ Não se trata de uma anomalia. O protetor dos braços de chuveiro permanece aberto durante a absorção de odor, lã Plasmacluster (sanita) ou (divisão). Desligue o ajuste conforme necessário.

---

O modo de assento ocupado foi interrompido e repostado

- ▶▶ O modo de assento ocupado poderá ser interrompido e repostado como resultado de ambiente eletromagnético.

## Antes da limpeza

### ■ Orientação

Nesta secção, a GROHE oferece algumas orientações gerais relativamente a como limpar este produto. Por favor note que existem algumas ferramentas e produtos de limpeza que não devem ser utilizados.

Como regra geral, a GROHE recomenda a utilização de produtos de limpeza líquidos e de uso universal para este produto.

### Ferramentas de limpeza

#### Pano suave

➤➤ Para o assento da shower toilet, as coberturas do tampo, a shower toilet

Esponja: utilize uma esponja de espuma suave.

➤➤ Para as pontas do braço de chuveiro

#### Escova de banheiro (não-abrasiva)

➤➤ Para a sanita

Luvas de borracha: utilize de modo a proteger as suas mãos.

➤➤ Dobre os bordos das luvas para prevenir a entrada de água e de produtos de limpeza.

### Produto de limpeza

Produto de limpeza não-abrasivo e neutro: remove a sujidade e impurezas da sanita.

➤➤ Peças em cerâmica

#### OBSERVAÇÕES:

- AQUA CERAMIC é um material que tem uma natureza altamente hidrofílica e a sujidade no na sanita geralmente são facilmente removidas. No entanto, é necessária uma limpeza rotineira. Se as contaminações permanecem na superfície da cerâmica ou as fezes forem gordurosas, pode não ser fácil removê-las. Limpe o vaso periodicamente. Para aproveitar ao máximo o efeito do AQUA CERAMIC, não use os seguintes produtos de limpeza e ferramentas.
  - Produtos alcalinos/ácidos fortes
  - Produtos abrasivos
  - Produtos de revestimento de superfície
  - Ferramentas de limpeza que danificam a superfície do material, como escovas metálicas ou abrasivas



- Defina as funções [AUTO FLUSH] e [AUTO OPEN/CLOSE] para [OFF] quando limpar a shower toilet para evitar as deteções incorretas. ([página 774](#)) ([página 773](#))

## Limpeza

### ■ Assento, tampo, cobertura e controlo remoto (peças de plástico)

Humedeça um pano suave e limpe as superfícies.

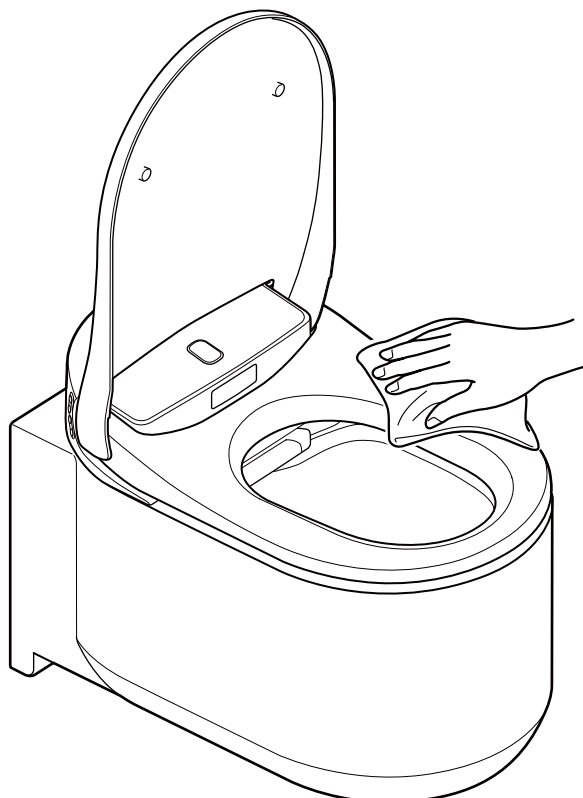

A GROHE recomenda a limpeza frequente da shower toilet para prevenir a acumulação de sujidade na superfície. A limpeza com um pano húmido também previne a eletricidade estática que pode atrair partículas de pó que causam sujidade.

#### OBSERVAÇÕES:

- Não utilize um pano ou papel higiénico secos para limpar as superfícies, dado que isso pode resultar em riscos na shower toilet.
- Desligue a alimentação elétrica da shower toilet quando limpar o controlo remoto para evitar as deteções incorretas.

## ■ Remover o tampo para limpeza

O tampo do assento pode ser facilmente removido. Isto é útil quando limpar a dobradiça que normalmente se encontra oculta ou ao limpar o tampo do assento.

### OBSERVAÇÕES:

- Desligue a alimentação elétrica da shower toilet quando remover o tampo do assento . Se não o fizer poderá causar danos nas peças internas da unidade do assento.

## Remover o tampo do assento da shower toilet

1. Desligue a alimentação elétrica da sanita premindo o botão de alimentação na sanita. ([página 759](#))

### OBSERVAÇÕES:

- Não exerça força excessiva no tampo do assento pois poderá causar danos.
- Não abra o assento da shower toilet com o tampo do assento removido, pois poderá causar riscos ou danos no assento da sanita.
- Não utilize a shower toilet com o tampo do assento removido.

2. Abra o tampo do assento.

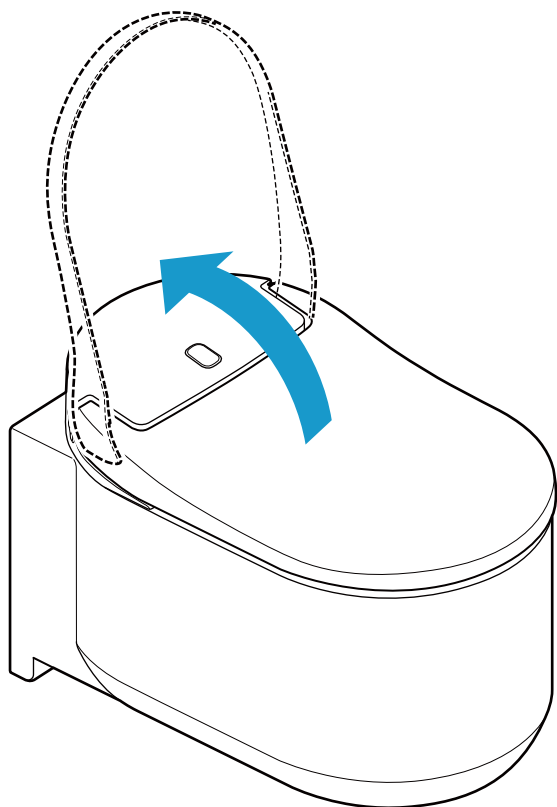



3. Deslize os bloqueios para cima de cada um dos lados do tampo do assento.

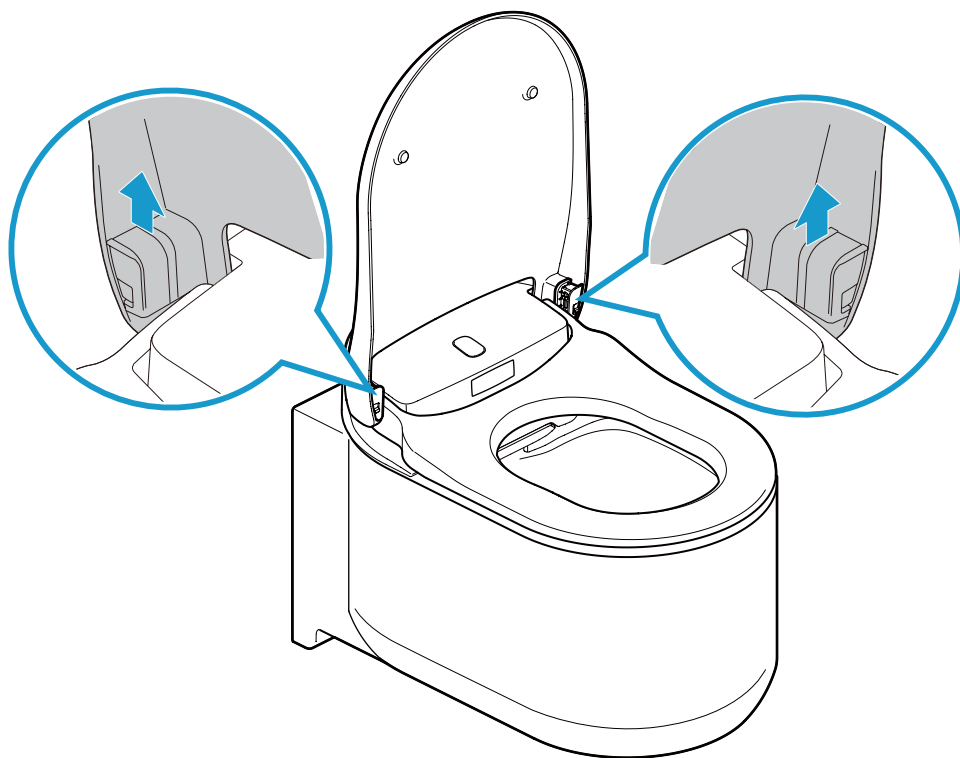

4. Feche o tampo do assento.

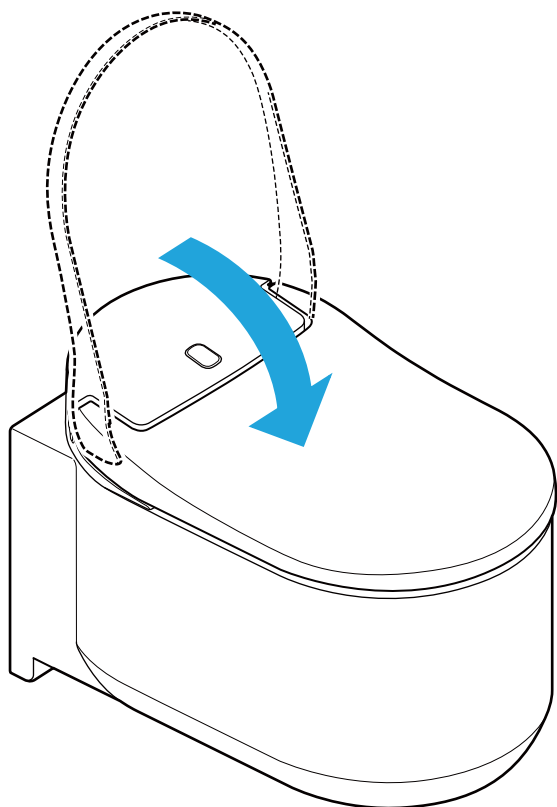

5. Levante o tampo do assento com ambas as mãos.

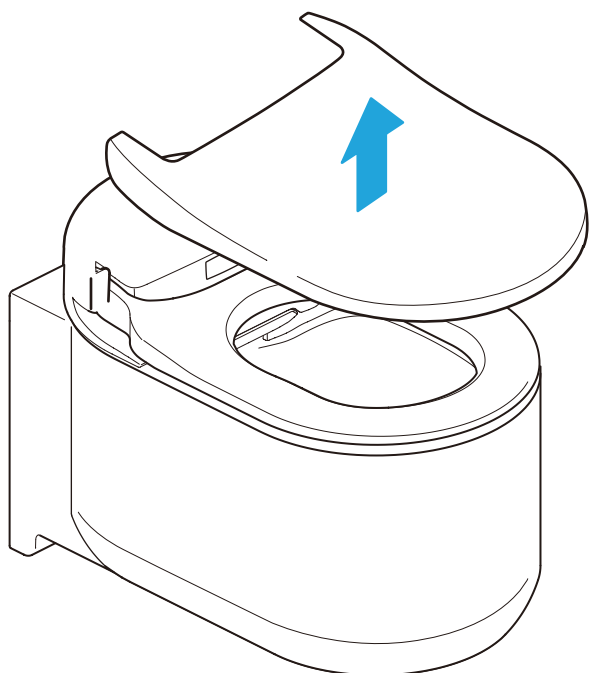

### Montar o tampo do assento da shower toilet

---

1. Coloque o tampo do assento na shower toilet.

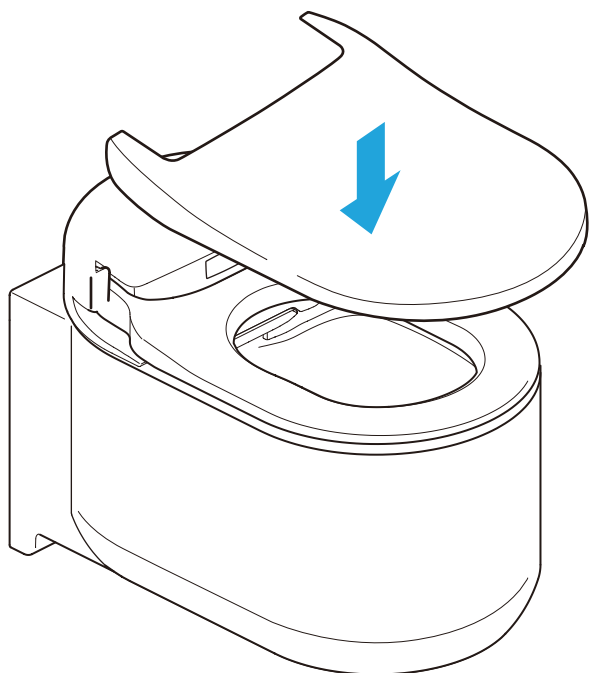

2. Abra o tampo do assento.

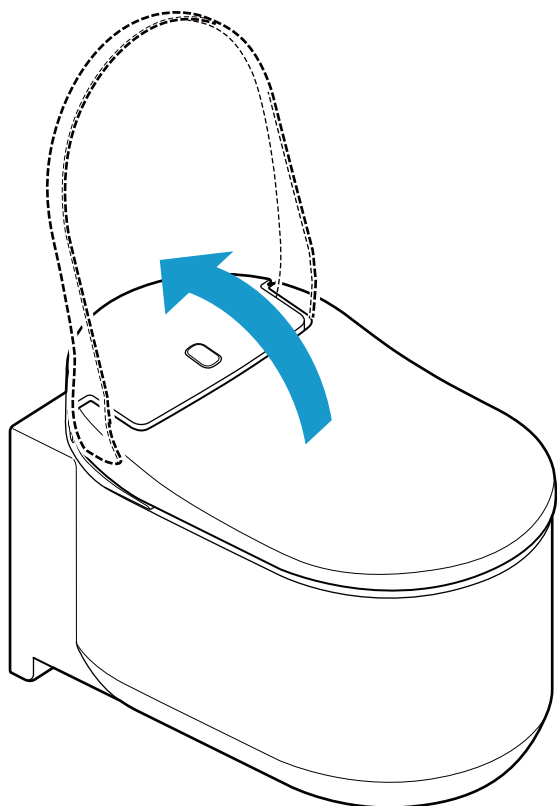

3. Deslize os bloqueios para baixo. Verifique se os bloqueios estão inseridos fixamente. Ouve-se um som de “clique” quando estiverem bloqueados. Verifique se os bloqueios estão inseridos fixamente.

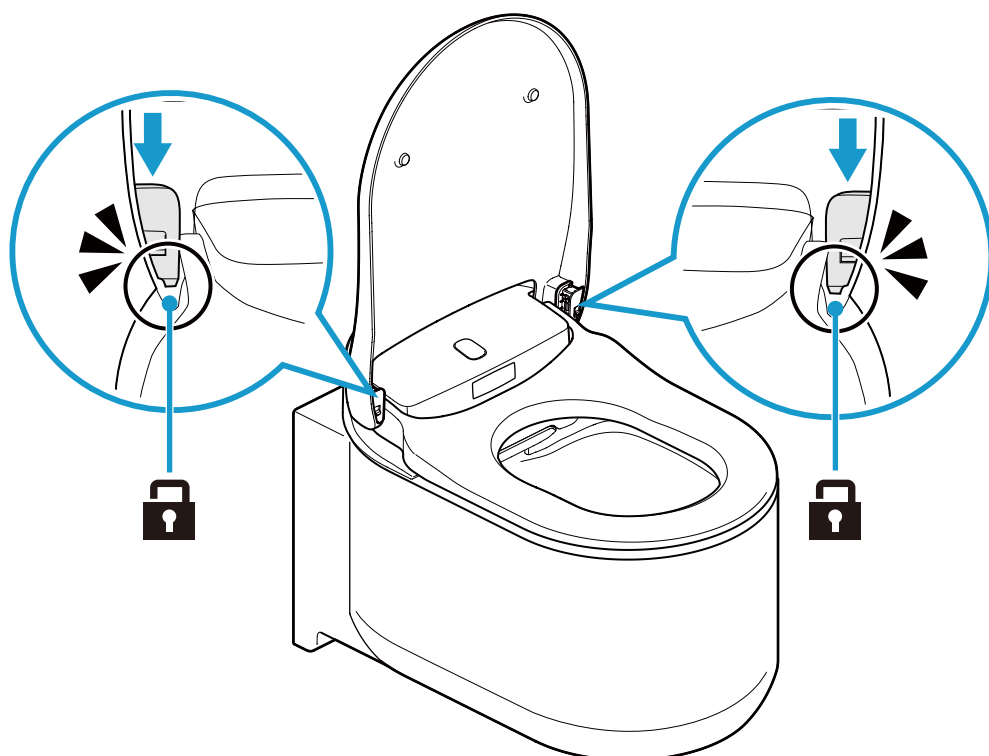

4. Ligue a alimentação elétrica da shower toilet, premindo o botão de alimentação na shower toilet.

## ■ Sanita (peças em cerâmica)

As superfícies superior e interior do vaso sanitário estão tratadas com um revestimento especial chamado AQUA CERAMIC.

- Limpe a sanita com água fria ou água morna, utilizando uma escova suave ou uma esponja humedecida com um produto de limpeza neutro.

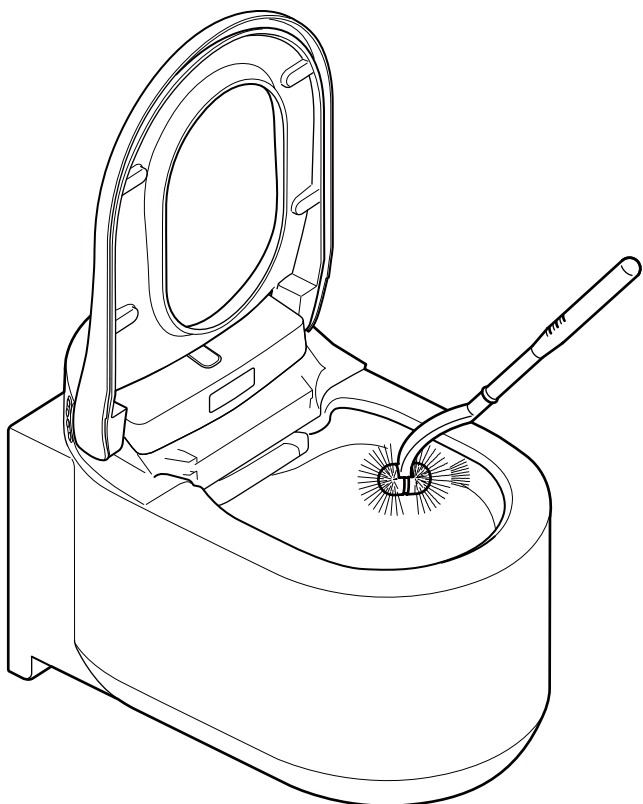

### OBSERVAÇÕES:

- Não utilize produtos de limpeza com cloro, produtos de limpeza ou desinfetantes ácidos, dado que o vapor de gás pode danificar este produto ou causar avarias.
- Não utilize água quente, pois poderá danificar a shower toilet.
- Não utilize uma escova ou produto de limpeza abrasivo, dado que estes irão deteriorar o efeito da superfície Hyper Clean.

## ■ Braço de chuveiro/filtro de ar

### Limpar o braço de chuveiro

#### OBSERVAÇÕES:

- Evite limpar com um pano seco ou papel higiênico, dado que isso causa riscos na shower toilet.
- Evite utilizar uma escova ou produto de limpeza abrasivos.
- Por favor, note que o braço de chuveiro possui uma parte superior e uma parte inferior.
- Não exerça força excessiva no braço de chuveiro pois poderá causar danos.

O protetor dos braços de chuveiro pode ser removido para fácil limpeza. Consulte a ilustração seguinte.

1. Siga o procedimento para “Limpar o chuveiro manualmente” para abrir o protetor dos braços de chuveiro. ([página 792](#))
2. Remova o protetor dos braços de chuveiro.

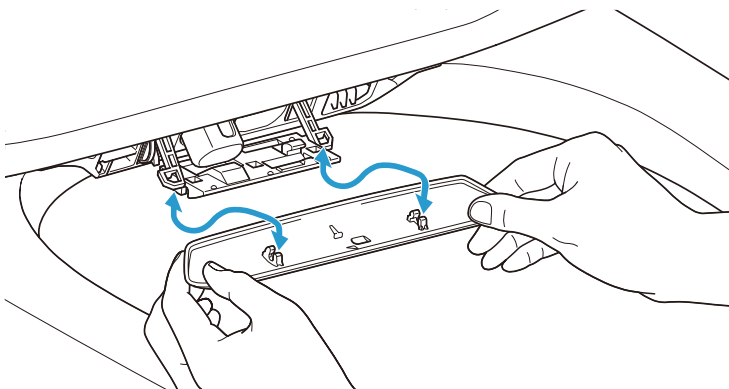

3. Limpe os braços de chuveiro com um pano suave.
4. Coloque o protetor dos braços de chuveiro. Este faz um estalido quando instalado na posição segura.
5. Siga o procedimento para “Limpar o chuveiro manualmente” para fechar o protetor de braços de chuveiro. ([página 792](#))

## Limpar o filtro de ar

1. Siga o procedimento para “Limpar o chuveiro manualmente” para abrir o protetor de braços de chuveiro. ([página 792](#))
2. Retire o filtro de ar.

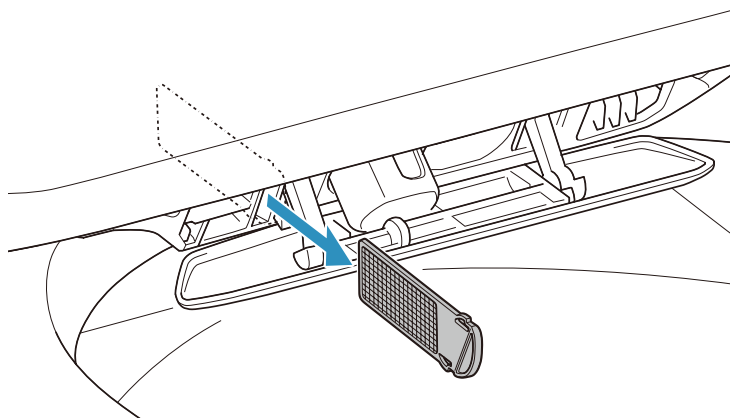

3. Lave o filtro de ar com água corrente.
4. Seque o filtro de ar e encaixe-o na ranhura.

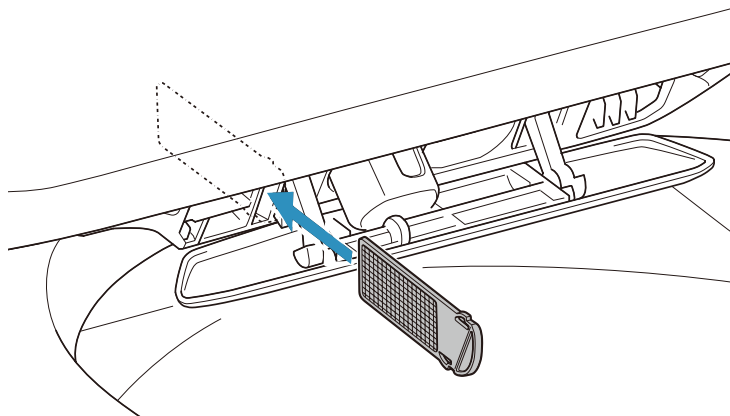

5. Siga o procedimento para “Limpar o chuveiro manualmente” para fechar o protetor de braços de chuveiro. ([página 792](#))

## ■ Braço de chuveiro

### Limpar o braço de chuveiro com o controlo remoto

Para limpar o braço de chuveiro enquanto utiliza a sanita (sentado no assento), siga o procedimento abaixo no controlo remoto.

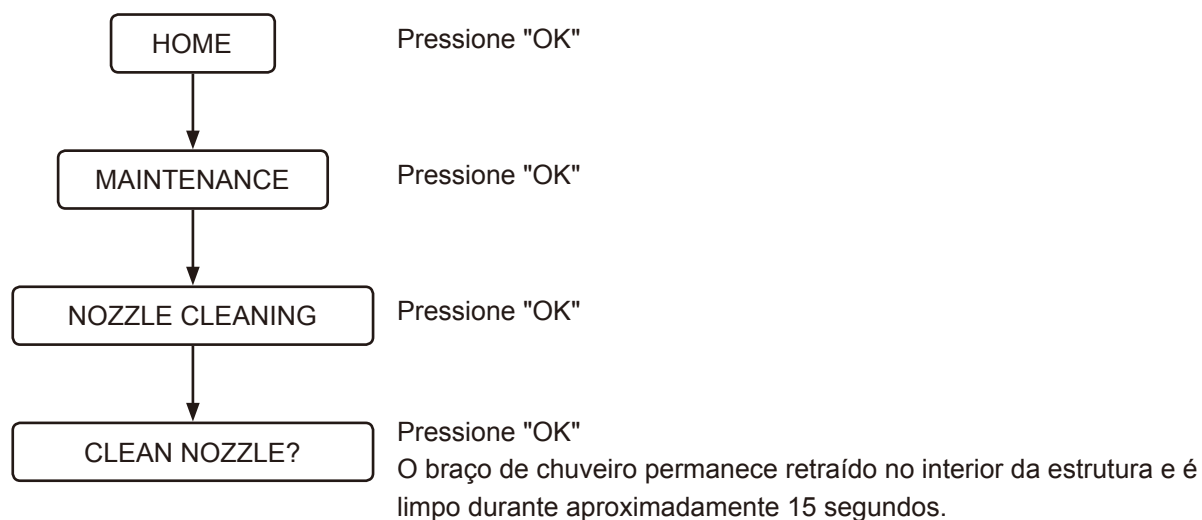

## Limpar o braço de chuveiro manualmente

Pode limpar os braços de chuveiro manualmente (como, por exemplo, utilizar uma esponja para limpar as manchas, etc.). Siga os procedimentos seguintes para estender os braços de chuveiro para limpá-los.

1. Defina as funções [AUTO FLUSH] e [AUTO OPEN/CLOSE] para [OFF] para desativá-las. ([página 774](#)) ([página 773](#))
2. Levante o tampo do assento e o assento.
3. Siga os procedimentos abaixo.

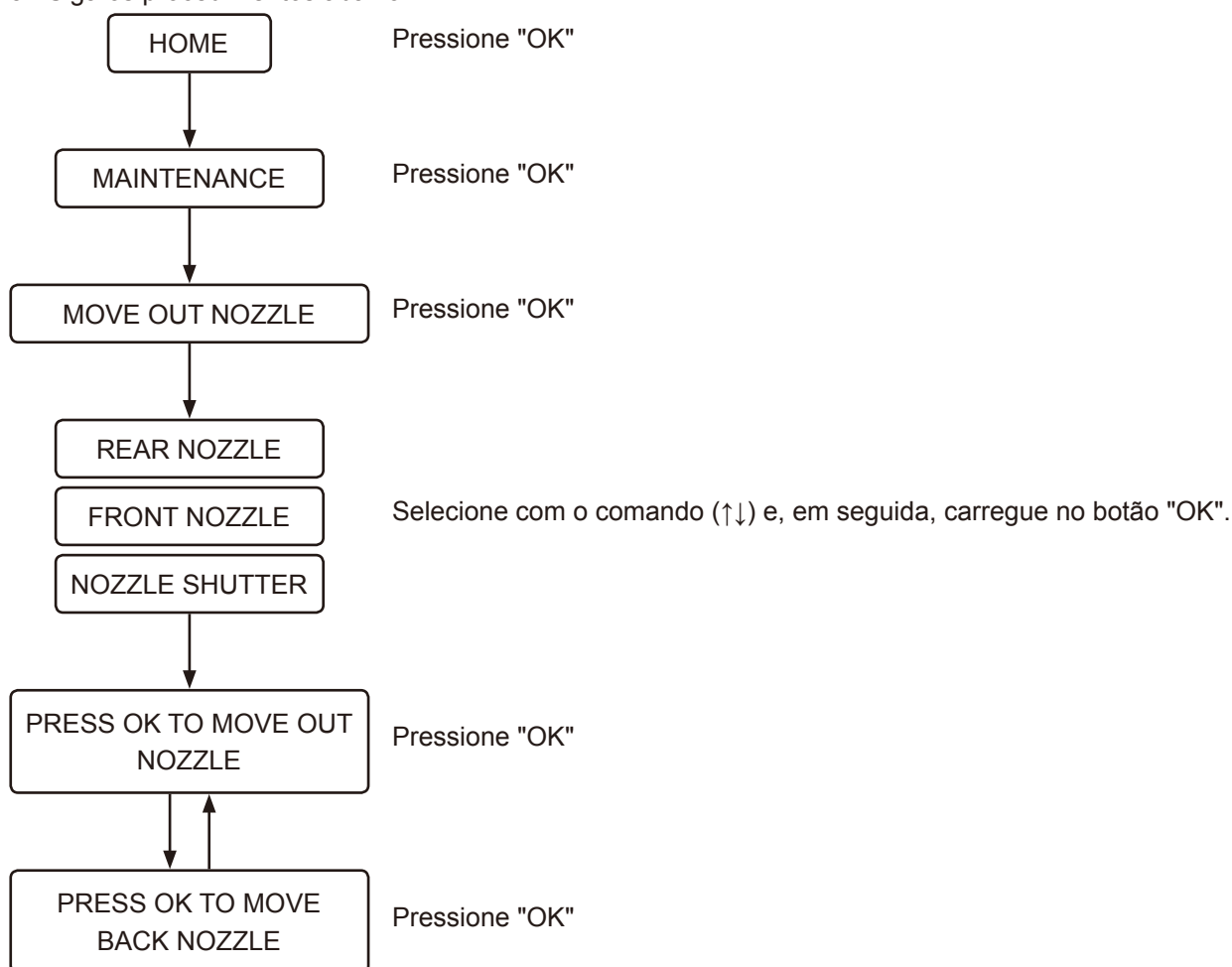

4. Limpe os braços de chuveiro.
5. Reponha a definição das funções [AUTO FLUSH] e [AUTO OPEN/CLOSE]. ([página 774](#)) ([página 773](#))

### OBSERVAÇÕES:

- Não exerça força excessiva nos braços de chuveiro pois poderá provocar uma avaria.
  - Não empurre ou puxe os braços de chuveiro. O braço de chuveiro não será retraído e poderá ocorrer uma avaria.
- Se empurrar ou puxar os braços de chuveiro por engano, desligue a alimentação elétrica da shower toilet ao premir o botão de alimentação e, de seguida, ligue a alimentação elétrica após 10 segundos.



## ■ Serviço pós-venda

### 1. Antes de solicitar reparações profissionais

---

Caso não seja possível solucionar os problemas seguindo os passos na secção "Resolução de problemas" ([página 784](#)), contacte a GROHE para obter mais instruções. A GROHE deve também ser contactada nas seguintes situações.

- No caso de pretender colocar questões adicionais que não sejam abordadas neste manual.
- Se o cabo de alimentação estiver danificado.
- Se o cabo de alimentação estiver a sobreaquecer.

Se as condições anteriores não forem solucionadas, poderá ocorrer um acidente inesperado. Certifique-se de que consulta com a GROHE.

#### OBSERVAÇÕES:

- Nunca desmonte ou modifique este produto, pois poderá resultar num choque elétrico, incêndio e/ou ferimentos.  
Além disso, a desmontagem do produto anula a garantia.
- Se existirem fugas de água na unidade do assento ou no sistema de fornecimento de água, desligue a alimentação elétrica da shower toilet, premindo o botão de alimentação na shower toilet, dado que poderá resultar em choque elétrico, incêndio ou inundação do pavimento.
- Se a unidade do assento ou o cabo de alimentação estiverem danificados (se ocorrer ruído anormal, odor, fumo, temperaturas altas, fissuras ou fuga de água), desligue a alimentação elétrica da shower toilet, premindo imediatamente o botão de alimentação e submeta a peça para reparação. Nunca utilize peças anómalas, dado que poderá resultar em choque elétrico ou incêndio.

### 2. Consulte o seu cartão de garantia

---

Este produto é fornecido com um cartão de garantia. Certifique-se de que lê atentamente a declaração de garantia, a qual pode ser obtida no cartão de garantia fornecido com este produto. Guarde o seu comprovativo de aquisição (por norma a fatura do seu distribuidor GROHE) num local de fácil acesso.

Período de garantia: 2 anos a partir da data de aquisição (mais um ano sujeito ao registo do produto)

Leia a declaração de garantia para compreender quais os itens que possuem ou não cobertura de garantia.

### 3. Solicitar reparações

---

CASO PRETENDA COLOCAR ALGUMA QUESTÃO OU CASO EXISTAM PEÇAS DANIFICADAS OU EM FALTA, POR FAVOR, NÃO CONTACTE A LOJA, NEM DEVOLVA ESTE PRODUTO À LOJA. POR FAVOR, ENTRE EM CONTACTO COM O SEU REPRESENTANTE DE APOIO AO CLIENTE LOCAL. CONSEGUIMOS LIDAR COM QUALQUER PERGUNTA OU QUESTÃO QUE POSSA TER.

#### Dentro do período de garantia

Quando solicitar assistência ao abrigo da garantia, por favor, tenha ao seu dispor a seguinte informação.

#### Fora do período de garantia

Caso seja solicitada assistência fora do período de garantia, o custo de assistência é da responsabilidade do proprietário do produto. Os custos de assistência incluem uma taxa de assistência técnica, as despesas de deslocação e os custos das peças.

#### Dados que lhe serão solicitados

1. A sua informação de contacto (por ex.: nome, morada, telefone)
2. Número de série  
(Consulte a etiqueta na parte de trás do produto.)
3. Data de instalação  
(consulte o cartão de garantia.)
4. O motivo de solicitação do serviço

Pure Freude  
an Wasser

**GROHE**  

**D**

+49 571 3989 333  
helpline@grohe.de

**A**

+43 1 68060  
info-at@grohe.com

**AUS**

+ (61) 1300 54945  
grohe\_australia@lixil.com

**B**

+32 16 230660  
info.be@grohe.com

**BG**

+359 2 9719959  
grohe-bulgaria@grohe.com

**BR**

0800 770 1222  
falecom@grohe.com

**CAU**

+99 412 497 09 74  
info-az@grohe.com

**CDN**

+1 888 6447643  
info@grohe.ca

**CH**

+41 44 877 73 00  
info@grohe.ch

**CN**

+86 4008811698  
info.cn@grohe.com

**CY**

+357 22 465200  
info@grome.com

**CZ**

+358 942 451 390  
grohe-cz@grohe.com

**DK**

+45 44 656800  
grohe@grohe.fi

**E**

+34 93 3368850  
grohe@grohe.es

**EST**

+372 6616354  
grohe@grohe.ee

**F**

+33 1 49972900  
sav-fr@grohe.com

**FIN**

+358 942 451 390  
grohe@grohe.fi

**GB**

+44 871 200 3414  
info-uk@grohe.com

**GR**

+30 210 2712908  
nsapountzis@ath.forthnet.gr

**H**

+36 1 2388045  
info-hu@grohe.com

**HK**

+852 2969 7067  
info@grohe.hk

**I**

+39 2 959401  
info-it@grohe.com

**IND**

+91 1800 102 4475  
customercare.in@grohe.com

**IS**

+354 515 4000  
jonst@byko.is

**J**

+81 3 32989730  
info@grohe.co.jp

**KZ**

+7 727 311 07 39  
info-cac@grohe.com

**LT**

+372 6616354  
grohe@grohe.ee

**LV**

+372 6616354  
grohe@grohe.ee

**MAL**

info-malaysia@grohe.com

**MX**

01800 8391200  
pregunta@grohe.com

**N**

+47 22 072070  
grohe@grohe.no

**NL**

+31 79 3680133  
vragen-nl@grohe.com

**NZ**

technicalenquiries@paterson  
trading.co.nz

**P**

+351 234 529620  
commercial-pt@grohe.com

**PL**

+48 22 5432640  
biuro@grohe.com.pl

**RI**

0-800-1-046743  
customercare-  
indonesia@asia.lixil.com

**RO**

+40 21 2125050  
info-ro@grohe.com

**ROK**

+82 2 1588 5903  
info-singapore@grohe.com

**RP**

+63 2 8938681

**RUS**

+7 495 9819510  
info@grohe.ru

**S**

+46 771 141314  
grohe@grohe.se

**SGP**

+65 6311 3611  
info-singapore@grohe.com

**SK**

+420 277 004 190  
grohe-cz@grohe.com

**T**

+66 21681368  
(Haco Group)  
info@haco.co.th

**TR**

+90 216 441 23 70  
GroheTurkey@grome.com

**UA**

+38 44 5375273  
info-ua@grohe.com

**USA**

+1 800 4447643  
us-customerservice@grohe.com

**VN**

+84 90 9694768  
+84 90 9375068  
info-vietnam@grohe.com

**AL** **BiH** **HR** **KS**

**ME** **MK** **SLO** **SRB**

+385 1 2911470  
adria-hr@grohe.com

**Eastern Mediterranean,  
Middle East - Africa  
Area Sales Office:**

+357 22 465200  
info@grome.com

**IR** **OM** **UAE** **YEM**

+971 4 3318070  
grohedubai@grome.com

**Far East Area Sales Office:**

+65 6311 3600  
info@grohe.com.sg

**Latin America:**

+52 818 3050626  
pregunta@grohe.com

[www.grohe.com](http://www.grohe.com)

2016/09/28

## Giriş

### **Bu Kılavuz Hakkında**

|                              |     |
|------------------------------|-----|
| Kullanmadan Önce Okuyun..... | 808 |
|------------------------------|-----|

### **Kumanda ve Düğmeler**

|                       |     |
|-----------------------|-----|
| Ana Ünite.....        | 809 |
| Uzaktan Kumanda ..... | 810 |

## Kullanım

### **Genel Kullanım**

|  |     |
|--|-----|
| Ekran listesi .....                                | 812 |
| Temel Akış .....                                   | 814 |
| Duş ile Yıkama (Ön düğme işlemi) .....             | 817 |
| Sıcak Hava ile Kurutma (Ön düğme işlemi).....      | 819 |
| Akıllı Telefon ile Kullanım (iOS ve Android) ..... | 820 |

### **Ayarlar**

|   |     |
|---|-----|
| Otomatik Oturma Yeri/Kapak Açma ve Kapama İşlevi.....   | 822 |
| Otomatik Sifon İşlevi (İSTEĞE BAĞLI).....               | 823 |
| Ön Sifon (İSTEĞE BAĞLI).....                            | 824 |
| Gece Lambası İşlevi .....                               | 825 |
| Plasmacluster® İon.....                                 | 826 |
| Mavi Işık için Plasmacluster® İon (Klozet Çanağı) ..... | 829 |
| Koku Giderme İşlevi.....                                | 829 |
| Düğme Sesi .....  | 830 |
| Dil Seçimini Değiştirme.....                            | 831 |
| Varsayılan Ayarları Geri Yükleme .....                  | 831 |
| Kapalı ekran.....                                       | 832 |
| Eşleştirme .....  | 832 |

## Arıza Giderme

### **Arıza Giderme**

|   |     |
|---|-----|
| Tüm İşlevler .....                                    | 833 |
| Yıkama.....   | 834 |
| Koku Giderme.....                                     | 835 |
| Otomatik Sifon .....                                  | 835 |
| Kurutucu .....  | 836 |
| Otomatik Oturma Yeri/Kapak Açma ve Kapama İşlevi..... | 837 |
| Plasmacluster İon (Klozet Çanağı) .....               | 837 |
| Plasmacluster İon (Oda).....                          | 838 |
| Kireç Çözme .....                                     | 838 |
| Akıllı Telefon Uygulaması .....                       | 839 |
| Diğer Sorunlar.....                                   | 840 |

## Temizleme

### Temizleme İşleminde Önce

|               |     |
|---------------|-----|
| Talimat ..... | 841 |
|---------------|-----|

### Temizleme

|  |     |
|--|-----|
| Klozet Oturma Yeri, Klozet Oturma Yeri Kapağı, Kapak ve Uzaktan Kumanda (Plastik Parçalar) ..... | 842 |
| Temizlemek için Kapağı Çıkarma .....   | 843 |
| Klozet Çanağı (Seramik Parçalar) .....   | 847 |
| Püskürtücü Kapağı/Hava Filtresi .....  | 848 |
| Püskürtücü .....   | 850 |

## Satış Sonrası Servis

|                            |     |
|----------------------------|-----|
| Satış Sonrası Servis ..... | 852 |
|----------------------------|-----|

## Bu Kılavuz Hakkında

### ■ Kullanmadan Önce Okuyun

Bu ürünün doğru kullanılmasını sağlamak için, lütfen bu kılavuzu ve basılı "HIZLI BAŞLATMA KILAVUZU"nu dikkatlice okuyunuz.

Basılı "HIZLI BAŞLATMA KILAVUZU"nda (ürünle birlikte verilir) açıklanan güvenlik önlemlerine uyulmaması bazı durumlarda ciddi kazalara neden olabilir.

Bu öğelerin her biri güvenlik için son derece önemlidir ve bunlara mutlaka uyulması gerekir.

Uygun olmayan kullanım nedeniyle kaza oluşması durumunda, hasarlardan GROHE sorumlu tutulamaz.

#### ❗ Lütfen dikkat edin:

Karbonat sertliğinin 18° dH (KH) değerini aştığı bölgelerde, su yumuşatıcı bir su filtrasyon sistemi kullanılmalıdır. Karbon sertliğini, bölgenizdeki su tedarikçisinden (belediyelerden) öğrenebilirsiniz.

Ürünün kullanım ömrünün uzun olması için:

- Lütfen her 3 yılda bir kireç çözme işlemi uygulayın. (Lütfen ayrıca satılan kireç çözme kitini satın alın. Ürün numarası 46978001'dir.)
- Lütfen püskürtücü ucunu her 3 yılda bir değiştirin. (Kireç çözme kitinde püskürtücü ucu bulunur. Lütfen ayrıca satılan kireç çözme kitini satın alın. Ürün numarası 46978001'dir.)

## Kumanda ve Düğmeler

### ■ Ana Ünite

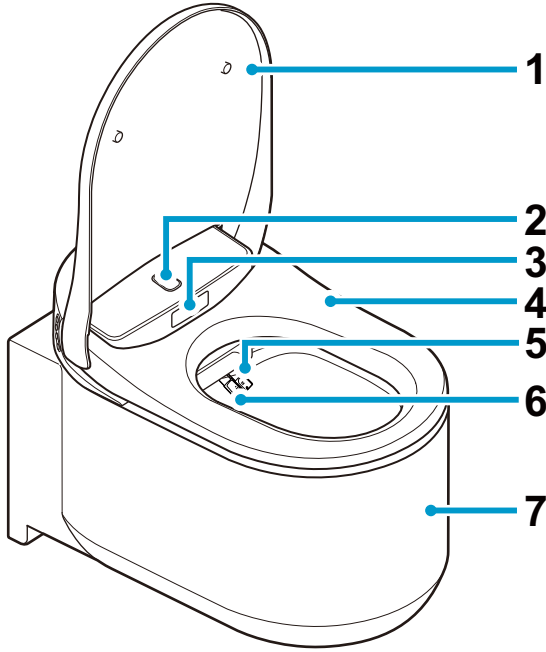

- 1 Klozet oturma yeri kapağı
- 2 Üst gövde sensörü
- 3 Alt gövde sensörü
- 4 Klozet oturma yeri
- 5 Püskürtme (arka bölge yıkama için)
- 6 Püskürtme (ön bölge yıkama için)
- 7 Klozet çanağı
- 8 İşlev düğmeleri
  - 👤 : Ön Bölge Yıkama (kadınlar için)
  - 👤 : Arka Bölge Yıkama
  - ⊕ : Püskürtme Gücü Ayarı
  - ⊖ : Püskürtme Gücü Ayarı
- 9 Kireç çözücü girişi
- 10 Güç düğmesi

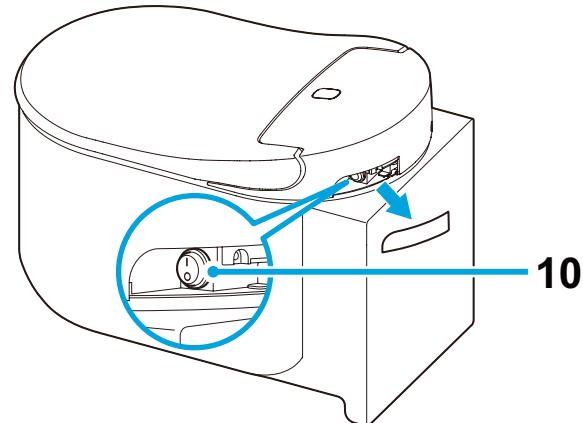
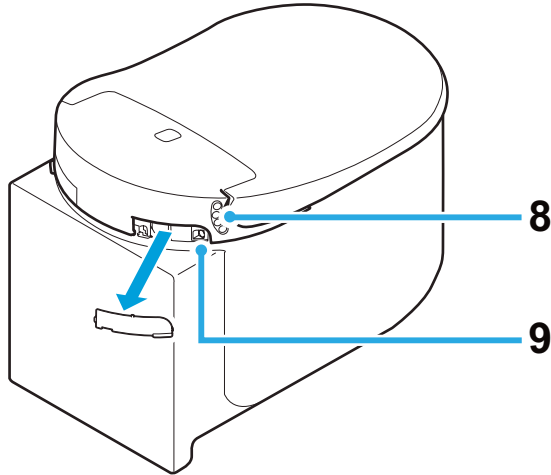

#### Not:

- Klozet sifonunu manuel olarak çekmek için, çalıştırma plakasında bulunan sifon düğmesine basınız.

## ■ Uzaktan Kumanda

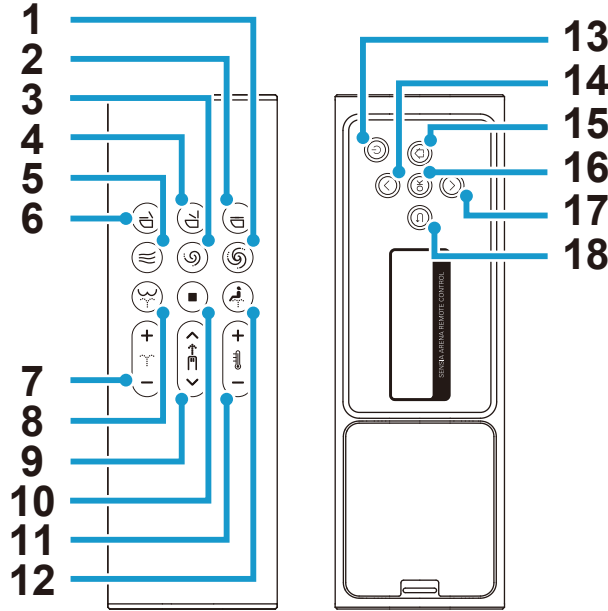

- |  |  |
|--|--|
| 1 Sifon (tam) düğmesi *                            | 10 Durdurma düğmesi                        |
| 2 Klozet Oturma Yeri ve Kapağı Kapatma düğmesi     | 11 Su / Kurutucu Sıcaklığı Ayar düğmesi    |
| 3 Sifon (hafif) düğmesi *                          | 12 Ön Bölge Yıkama (kadınlar için) düğmesi |
| 4 Klozet Oturma Yeri ve Kapağı Açma düğmesi        | 13 Güç düğmesi                             |
| 5 Kurutucu düğmesi                                 | 14 Yukarı düğmesi                          |
| 6 Klozet Oturma Yeri Kapatma ve Kapak Açma düğmesi | 15 Ana sayfa düğmesi                       |
| 7 Püskürtme Gücü Ayar düğmesi                      | 16 OK düğmesi                              |
| 8 Arka Bölge Yıkama düğmesi                        | 17 Aşağı düğmesi                           |
| 9 Püskürtme Pozisyonunu Ayarlama düğmesi           | 18 Geri düğmesi                            |

\* Bu düğmeler yalnızca, otomatik sifon için montaj seti (ayrıca satılır) ile donatılmış GROHE haznesi bu ürünle birlikte monte edildiğinde çalışacaktır.

### Not:

- Uzaktan kumanda üzerindeki (güç) düğmesine 2 saniyeden uzun süre basılarak güç kapatıldığında, "Güç KAPALI" ekranı görüntülenir.
- 30 saniye boyunca herhangi bir işlem yapılmadığında, ekran kapanır ve bekleme moduna girer. İşlem yeniden başladığında, bekleme modu otomatik olarak iptal edilir.
- Arka ekran kullanımdayken, arızaları önlemek için ön düğmeler devre dışı bırakılır.
- (arka bölge yıkama) düğmesine 2 kez basılması, yıkama modunu "WIDE" olarak ayarlar. 3 kez basıldığında yıkama modu "NARROW" olarak ayarlanır.  
[WIDE]: Püskürtücü, geniş bir mesafe aralığını yıkamak için ileri geri hareket eder.  
[NARROW]: Püskürtücü, daha dar bir mesafe aralığında ileri geri hareket eder.
- (Ön bölge yıkama) düğmesine 2 kez basılması, yıkama modunu "GENİŞ" olarak ayarlar. 3 kez basıldığında yıkama modu "SUPER WIDE" olarak ayarlanır.  
[WIDE]: Püskürtücü, geniş bir mesafe aralığını yıkamak için ileri geri hareket eder.  
[SUPER WIDE]: Püskürtücü, daha geniş bir mesafe aralığında ileri geri hareket eder.



## Pilin İlk Kez Yerleştirilmesi

1. 2-AAA pilleri uzaktan kumandaya yerleştiriniz.
2. [WELCOME] mesajı 2 saniye boyunca gösterilecek ve GROHE logosu 3 kez mavi renkte yanıp sönecektir.
  - \* [DURING THE POWER-OFF. PRESS THE POWER BUTTON] mesajı görüntülendiğinde klozeti açın. Klozet kapandığında görüntülenecektir.
3. [TO PAIR, BRING REMOTE NEAR TO TOILET AND PRESS OK] görüntülenecektir. Uzaktan kumandayı klozete yaklaştırın ve "Tamam" düğmesine basın.
4. Eşleştirme tamamlandığında, [SUCCESS] mesajı görüntülenecek ve GROHE logosu 3 kez mavi renkte yanıp sönecektir.
5. Ana sayfa ekranına geri dönmek için düğmelerden herhangi birine basın.
  - \* Arka ekranı açmak için uzaktan kumandanın arkasında bulunan herhangi bir tuşa basınız. 30 saniye boyunca arka kısımdaki herhangi bir düğme ile işlem yapılmazsa, arka ekran otomatik olarak kapanacaktır.

## Uzaktan kumandanın pillerini değiştirme

 logosu arka ekranda [REPLACE THE BATTERY] mesajı görüntülenerek turuncu veya kırmızı renkte yanıp söndüğünde, pilleri yenileriyle değiştiriniz. Mesajlar görüntülenirken, düğmelerin hiçbiri çalışmaz.

1. Uzaktan kumandayı tutucudan çıkarın.

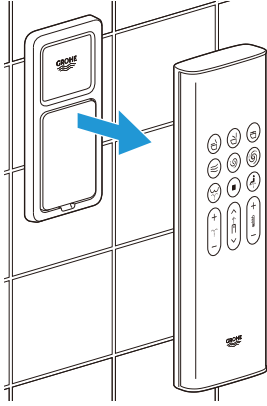

2. Arka kapağı çıkarın ve eski pilleri iki yeni 1,5 V AAA alkalin pil ile değiştirin.

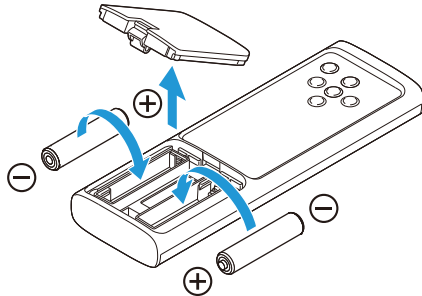

3. Arka kapağı tekrar takın ve uzaktan kumandayı tutucuya yerleştirin.

### Not:

- Pil seviyesi %20 miktarında olduğunda  logosu turuncu renkte, pil seviyesi %10 miktarında olduğunda kırmızı renkte yanıp söner.

## Genel Kullanım

### Ekran listesi

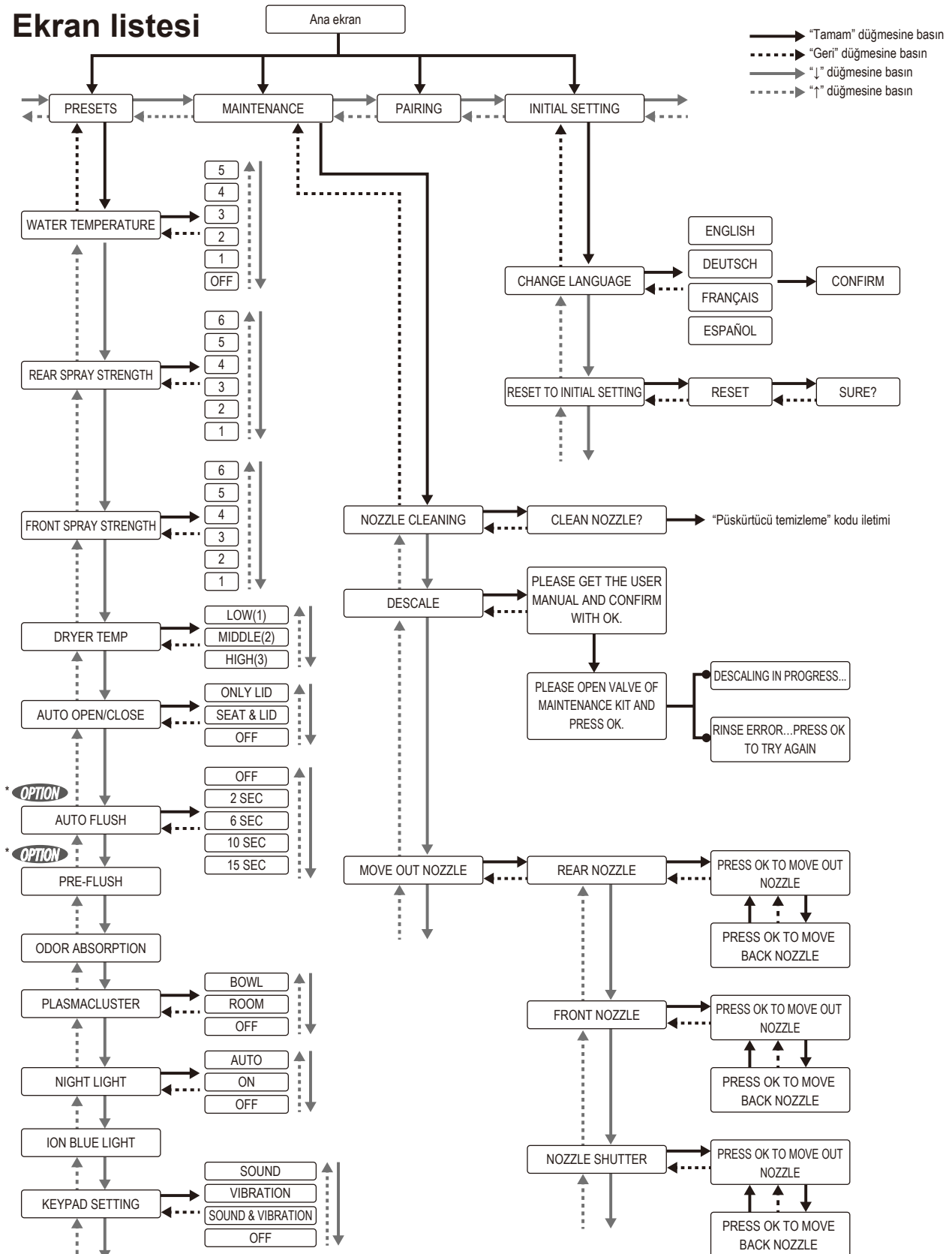

\* **OPTION** Bu işlev yalnızca, otomatik sifon için montaj seti (ayrıca satılır) ile donatılmış GROHE haznesi bu ürünle birlikte monte edildiğinde kullanılabilir.

**Hata mesajı**

---

DURING THE POWER-OFF.  
PRESS THE POWER BUTTON.

SENSIA ARENA REMOTE CONTROL

PLEASE DESCALE

SENSIA ARENA REMOTE CONTROL

REPLACE THE BATTERY

SENSIA ARENA REMOTE CONTROL

CAN NOT CONNECT WITH THE  
TOILET. POWER ON AND OPERATE  
NEAR THE TOILET.

SENSIA ARENA REMOTE CONTROL

RINSE ERROR...  
PRESS OK TO TRY AGAIN

SENSIA ARENA REMOTE CONTROL

## ■ Temel Akış

1. Klozet oturma yerinin önünde durun.  
Klozet oturma yeri kapağı otomatik olarak açılır.

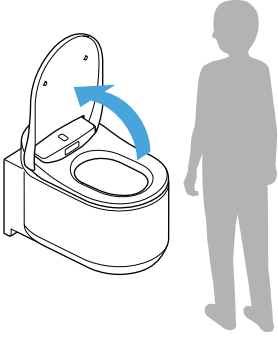



### Not:

- Oturma yeri (☺) (klozet oturma yeri ve kapağı açma) butonuna basarak açılır.
- Oda sıcaklığı yazın olduğu gibi 30 °C'yi geçerse, sensör insanları tespit etmekte zorlanabilir. Banyoda yeterli havalandırma olduğundan emin olun veya vücudunuzu hareket ettirmeyi deneyin.

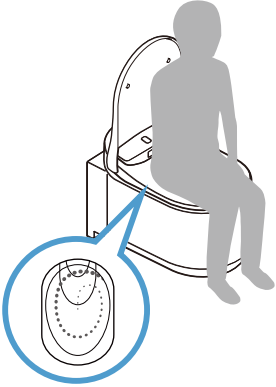

2. Klozet oturma yerine oturduğunuzda koku giderme işlevi devreye girer.  
Oturağa oturduğunuzda leke oluşumunu en aza indirebilmek için klozete az miktarda su verilir.

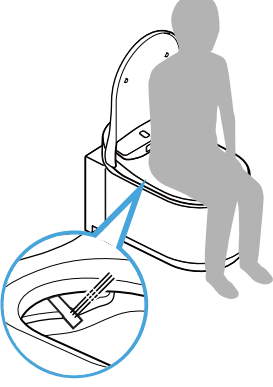

3. Yıkamak için  (arka bölge yıkama) butonubutonuna veya  (kadınlar için ön bölge yıkama) butonune basınız.



Yıkamayı durdurmak için,  (durdurma) butonubutonuna basınız.

4. Sıcak hava ile kurutma için  (kurutucu) butonubutonuna basınız. Kurutmayı durdurmak için,  (durdurma) butonubutonuna basınız.

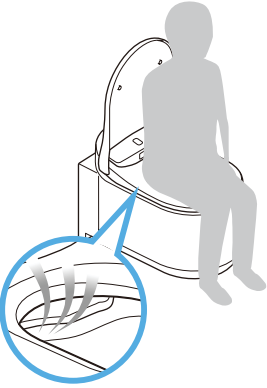

5. Klozeti kullandıktan sonra (Kullanıcı klozetten ayağa kalktığında)

- Otomatik sifon: Sifon otomatik olarak başlar.
- Uzaktan sifon çekme: Ⓢ (sifon/tam) butonuna veya Ⓣ (sifon/az) butonuna basınız.
- Manuel sifon: Çalıştırma plakasında bulunan sifon butonuna basınız.

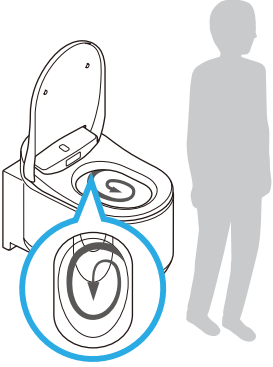

**Not:**

- Ön sifon ve Otomatik sifon işlevi yalnızca, otomatik sifon için montaj seti (ayrıca satılır) ile donatılmış GROHE haznesi bu ürünle birlikte monte edildiğinde kullanılabilir.
- Ⓢ Uzaktan kumandanın / Ⓣ butonları yalnızca, otomatik sifon için montaj seti (ayrıca satılır) ile donatılmış GROHE haznesi bu ürünle birlikte monte edildiğinde kullanılabilir.

6. Tuvaletten çıkın.

Klozet oturma yeri kapağı kapanır. Klozet oturma yeri kapağı, tuvaletten çıktıktan yaklaşık 1 dakika sonra otomatik olarak kapanır.

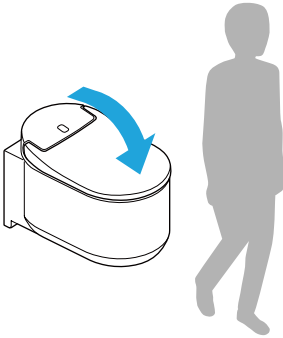

**Not:**

- Kapağın ve oturma yerinin kapanması için Ⓢ (klozet oturma yeri ve kapağı kapatma) butonuna basarak kapanır.

## ■ Duş ile Yıkama (Ön düğme işlemi)

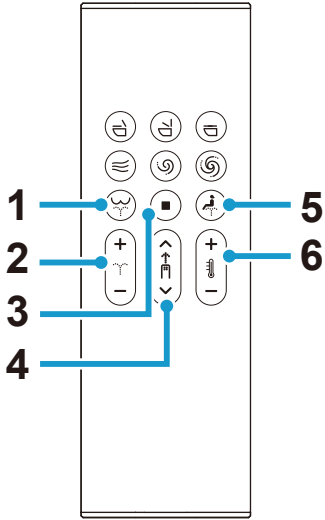

- 1 (arka bölge yıkama) butonu: Arka bölgeyi yıkar
- 2 (püskürtme gücü ayarı) butonu: Yıkama sırasında püskürtme basıncını (6 seviye) ayarlar
- 3 (durdurma) butonu: Yıkamayı durdurur
- 4 (püskürtme konumu ayarlama) butonu: Yıkama sırasındaki püskürtücü konumunu (5 konum: varsayılan/2 konum ileri/2 konum geri) ayarlar
- 5 (kadınlar için ön bölge yıkama) butonu: Ön bölgeyi yıkar
- 6 (su sıcaklığı ayarı) butonu: Su sıcaklığını ayarlar (6 seviye: Kapalı (su sıcaklığı), Düşük (yaklaşık 28°C) ve Yüksek (yaklaşık 40°C)) olarak ayarlar

## Arka ekran işlemi

### SU SICAKLIĞI

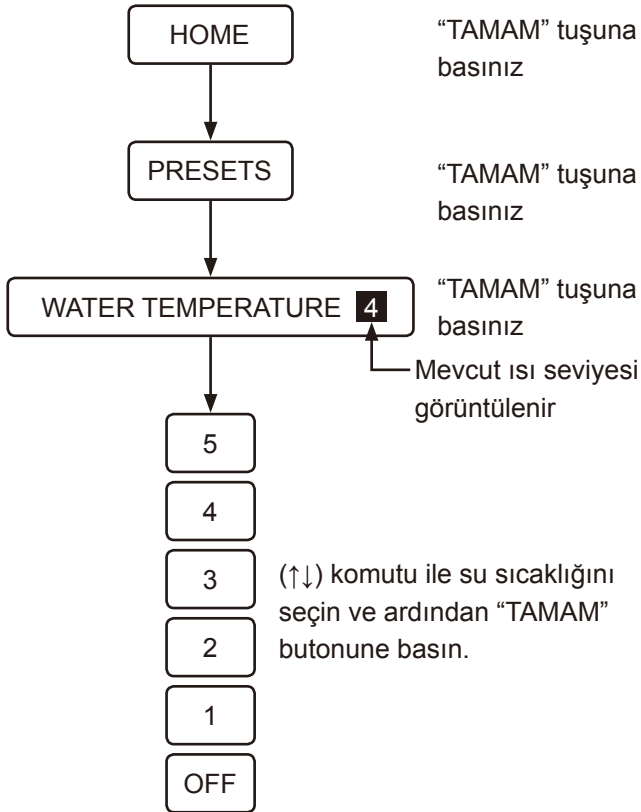

### PÜSKÜRTME GÜCÜ (ÖN BÖLGE)

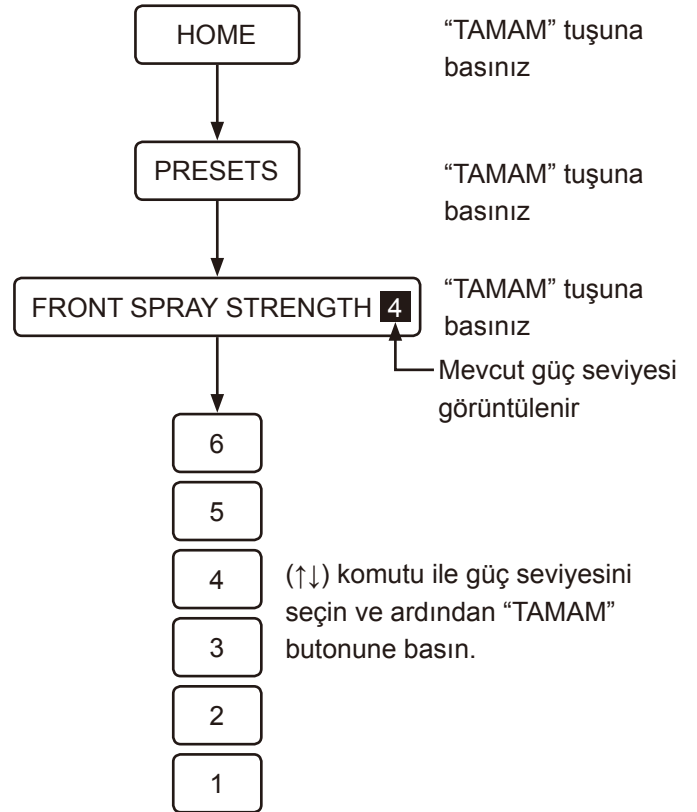

### PÜSKÜRTME GÜCÜ (ARKA BÖLGE)

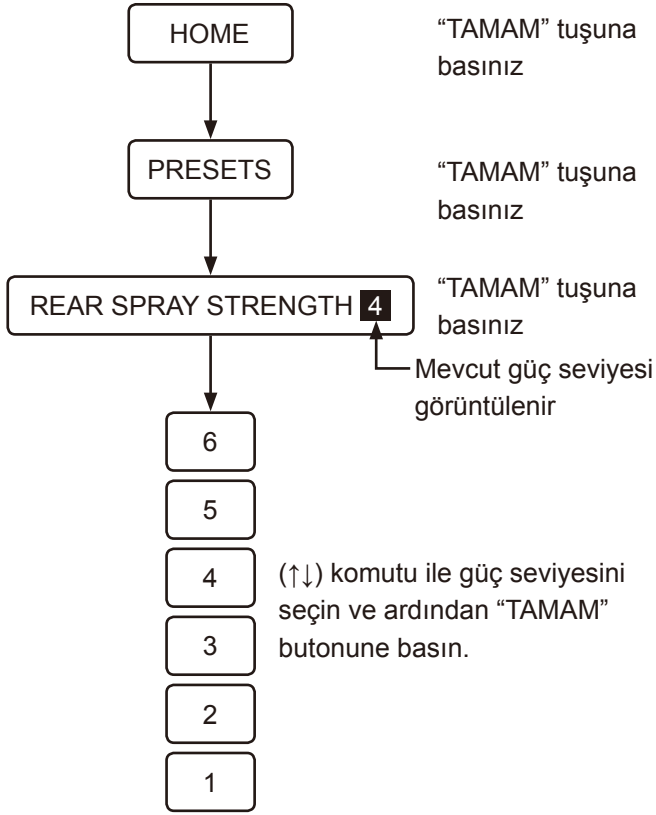

#### Not:

- Klozet oturma yerine oturulmazsa, yıkama işlevi kullanılamaz.
- Duş (yıkama) 2 dakika sonra otomatik olarak durur.
- Klozet oturma yerine oturduğunda, yıkama işlevinden hemen önce veya sonra, püskürtücülere yakın bir noktadan su gelecektir. Bu bir arıza değildir.
- Kış ayları örneğinde olduğu gibi sağlanan su sıcaklığı oldukça düşük olduğunda, duşun su sıcaklığı beklenenden daha düşük olabilir.
- Yıkama işlevi kullanılırken su sıçramasını azaltmak için, klozet oturma yerinde daha arkaya oturun.
- Yalnızca otomatik sifon ünitesi 46944001 takılıysa ve rezervuar üzerindeki butona basıldığı takdirde, duş çalışmayacaktır.
- Duş (yıkama) işlevini uzun süre kullanmaktan kaçınınız. Bu işlevi rektum, vajina veya idrar yolunun iç kısımlarını yıkamak için kullanmayınız.
- Bu işlevi bağırsak hareketini tetiklemek için kullanmayınız. Ayrıca, bu işlev kullanılırken kasti olarak boşaltım yapmaktan kaçınınız.
- Özel bölgelerde ağrı veya iltihap varken, bu işlevi kullanmayınız.
- Kullanıcı özel bölgeleri için tıbbi tedavi görüyorsa, hekimin bu işlevin kullanımına ilişkin talimatlarına uyun.



## ■ Sıcak Hava ile Kurutma (Ön düğme işlemi)

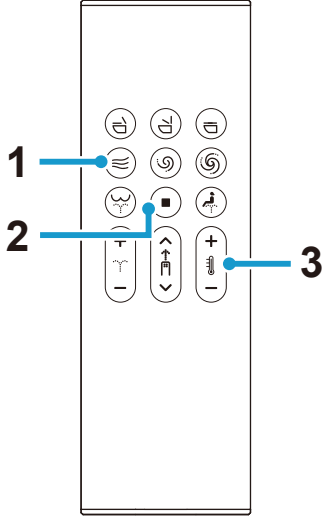

- 1 (kurutucu) butonu: Sıcak havayla kurula
- 2 (durdurma) butonu: Kurutucu işlevini durdurur
- 3 (kurutucu sıcaklığı ayar) butonu: Kurutucu sıcaklığını ayarlar  
(3 seviye: Düşük, Orta, Yüksek)  
[LOW]: Oda ısısı  
[MEDIUM]: Yaklaşık 40 °C  
[HIGH]: Yaklaşık 55 °C

### Not:

- Kurutucu işlevi durdurulduğunda, kurutucu sıcaklığı başlangıç ayarına geri döner.
- Kurutucu işlevi yaklaşık 4 dakika sonra otomatik olarak durur.

## Arka ekran işlemi

### KURUTUCU SICAKLIĞI

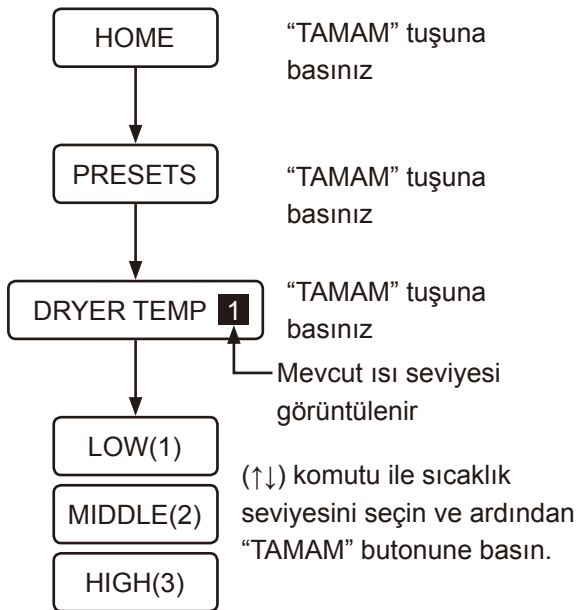

## ■ Akıllı Telefon ile Kullanım (iOS ve Android)

Klozeti, "Sensia Arena" özel uygulamasını kullanarak Bluetooth® özellikli bir akıllı telefonla çalıştırabilirsiniz.

\* Bluetooth, Bluetooth SIG, Inc.'nin tescilli ticari markasıdır.

### Not:

- Bu işlevi kullanmadan önce, lütfen "Bluetooth® Kullanımına İlişkin Önlemler" bölümünü okuyunuz. ([sayfa 821](#))
- ⌚ 1 simgesiyle belirtilen adımı gerçekleştirdikten sonra, 1 dakika içinde ⌚ 2 ile ⌚ 4 simgeleri ile belirtilen işlemleri gerçekleştiriniz.

## Uygulamanın yüklenmesi

App Store veya Google Play'de "Sensia Arena"yı arayın ve yükleyin.



## "Sensia Arena" uygulaması başlangıç kurulumu

Kurulum öncesinde, akıllı telefonunuzun Bluetooth özelliğini AÇIK konuma getirin.

1. Uygulamayı açın ve "Sorumluluk Reddi" bölümünü onaylayın.

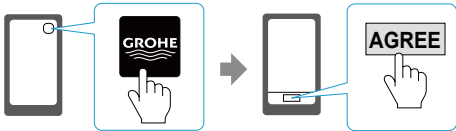

2. ⏹ (durdurma) ve ⏸ (su/kurutucu sıcaklığı ayarını düşürme) butonlarına aynı anda 2 saniyeden daha uzun bir süre boyunca basın (⌚ 1).

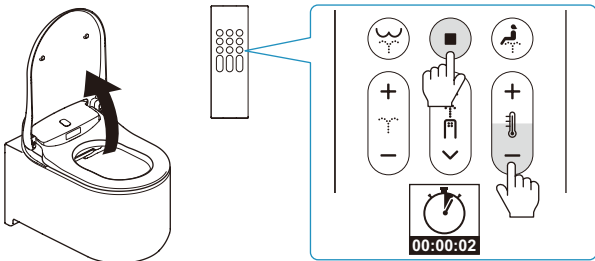

3. Klozeti "Eşleştirme kaydı" prosedürüne uygun şekilde akıllı telefon ile eşleştirin (⌚ 2).

## Eşleştirme kaydı

1. Uygulamanın üst sayfasına dokunun (⌚ 3).



2. [Bluetooth eşleştirme isteği] mesajı görüntülediğinde, [Shower Toilet] cihazını doğrulayın ve [Eşleştir] öğesine dokunun (⌚ 4).

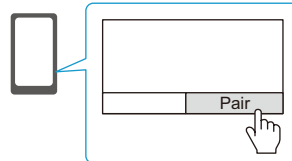

Bir uyarı sesi duyulduğunda, klozet ünitesi eşleştirme işleminin tamamlandığını gösterir. Eşleştirme işlemi tamamlandığında, daha sonraki yeni Başlangıç kurulumu için herhangi bir işlem yapılmasına gerek yoktur.

### Not:

- Android tabanlı akıllı telefonlarda, Android 6.0 veya daha yüksek bir sürümün yüklü olması gerekmektedir.
- Android akıllı telefonun modeline bağlı olarak, uygulama düzgün bir şekilde çalışmayabilir.



### Bluetooth® Kullanımına İlişkin Önlemler

#### Oturma yeri ünitesini ve uzaktan kumandayı radyo dalgaları yayan cihazlardan uzak tutunuz

Radyo dalgası parazitinden olumsuz yönde etkilenmesini önlemek için, oturma yeri ünitesini ve uzaktan kumandayı aşağıdaki cihazlardan mümkün olduğunca uzak tutun.

- Mikrodalga fırınlar
- Kablosuz LAN cihazları
- Akıllı telefonlar dışındaki Bluetooth® uyumlu cihazlar
- 2,4 GHz bant genişliğinde radyo dalgası yayan diğer cihazların (Dijital kablosuz telefonlar, kablosuz ses cihazları, oyun konsolları, PC aksesuarları vb.) yakınında
- İmplant edilebilir kardiyoverter defibrilatör (kalp pili) kullanıyorsanız, uzaktan kumandayı implanttan en az 22 cm uzakta tutun.

#### Not:

- Lütfen akıllı telefonunuzu klozet çanağının içine düşürmemeye dikkat edin. GROHE, akıllı telefonda meydana gelebilecek herhangi bir hasardan sorumlu değildir.
- GROHE, bu işlevin Bluetooth bağlantısı ile uyumlu tüm akıllı telefonlarda çalışacağını garanti etmez.
- Klozete bir seferde yalnızca 1 akıllı telefon bağlanabilir.
- Klozete bir akıllı telefona ait 7'ye kadar eşleştirme bilgisi kaydedilebilir. 8. bir akıllı telefonun eşleştirilmesi durumunda, en eski eşleştirme bilgisine sahip akıllı telefonun etkinleştirilmesi için tekrar eşleştirilmesi gerekir.
- Klozet bir akıllı telefona bağlandığında, uzaktan kumandadan yıkama işlevi işlemleri (püskürtme gücü, püskürtme konumu vb.) devre dışı bırakılır. Ancak, yıkama işlevini durdurmak için  (durdurma) butonu kullanılabilir.
- Bluetooth bağlantısını sonlandırmak için,  (durdurma) butonuna basınız.
- Klozet bir akıllı telefon ile çalıştırılırken, lütfen banyonun içinde çalıştırın. Ayrıca, klozeti başka bir kişi kullanırken, akıllı telefonunuz ile müdahalede bulunmayın.

## Bu uygulamanın kullanılmasına ilişkin şartlar

1. GROHE, bu uygulama dahilindeki bilgilerin doğruluğundan, kullanılabilirliğinden, bütünlüğünden, belirli amaçlar için geçerliliğinden ve güvenliğinden yükümlü değildir.
2. Kasıtlı durumlar ya da GROHE'nin ağır kusurundan kaynaklanan durumlar haricinde, GROHE kullanıcının bu uygulamayı kullanmasından ya da kullanamamasından dolayı herhangi bir şekilde zarar görmesi durumunda hiçbir şekilde yükümlü olmayacaktır.
3. Müşteriler, bu uygulamanın kullanımına ilişkin sorumlulukların müşterilerin kendileri üzerinde olduğunu kabul eder.  
Bir kullanıcı ile üçüncü bir taraf arasında ortaya çıkan herhangi bir anlaşmazlığın çözülmesinin sorumluluğu ve yükü, kullanıcı tarafından karşılanır ve GROHE hiçbir şekilde sorumlu tutulamaz.
4. GROHE, kendisine atfolunabilecek bir nedenden dolayı dahi, kullanıcı tarafından bu uygulama aracılığıyla sağlanan veya kaydedilen bilgilerin kaybolması durumunda yükümlülük kabul etmeyecektir.
5. GROHE, ilgili hizmetin kullanıcı tarafından kullanımı sırasında ihtilaf veya hasar meydana gelmesi durumunda hiçbir şekilde yükümlülük kabul etmeyecektir. GROHE, bu uygulamanın başka tarafların haklarının bulunup bulunmadığına ilişkin durumlar, işlevler, kalite ve kullanım devamlılığını kapsadığına ilişkin hiçbir şekilde garanti sunmaz.

## Ayarlar

### ■ Otomatik Oturma Yeri/Kapak Açma ve Kapama İşlevi

Klozet oturma yeri kapağı ya da hem klozet oturma yeri kapağı hem de klozet oturma yeri otomatik açma/kapama işlevini ayarlayabilirsiniz.

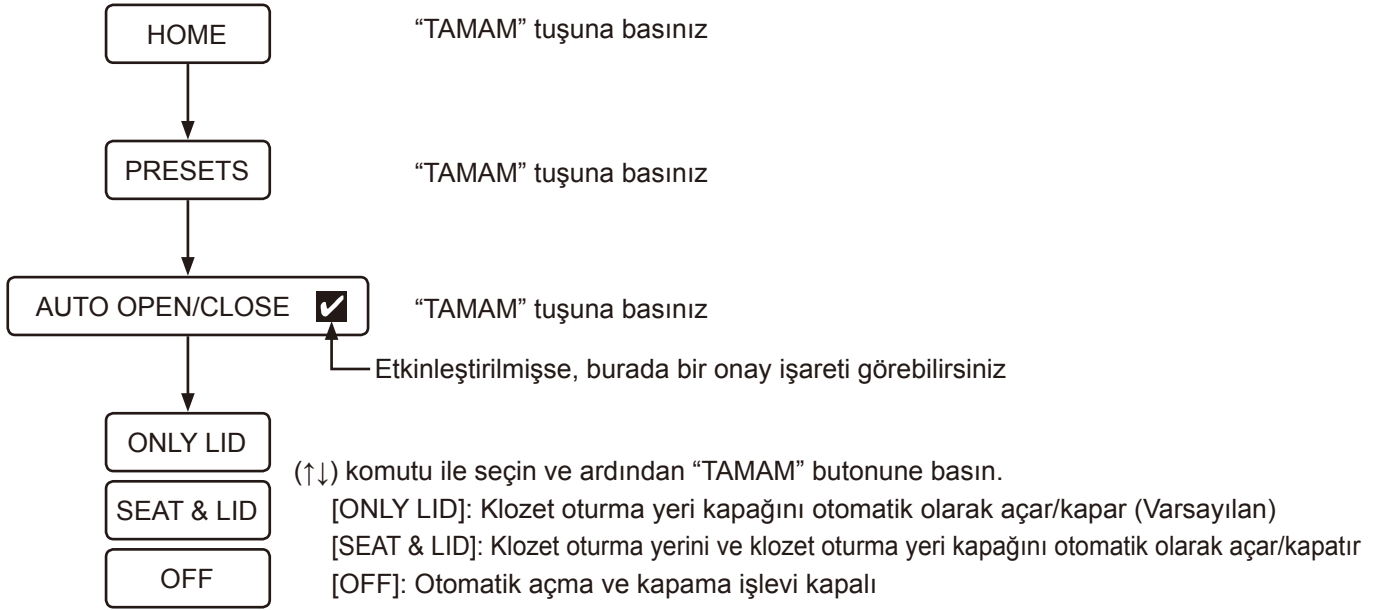

#### Not:

- Doğrudan güneş ışığı ve ısıtıcı ekipman sensörün arızalanmasına ve klozet oturma yeri kapağının otomatik olarak açılmasına neden olabilir.
- Manuel olarak yaparken klozet oturma yerini yavaşça açın veya kapatın. Aşırı kuvvet uygulanması klozet oturma yeri kapağında hasara neden olabilir.
- Klozet oturma yeri veya kapağı otomatik olarak açma ve kapatma eylemindeyken, yönü manuel olarak durdurmayın veya tersine çevirmeyin.  
Bu, hasara ya da otomatik kapama işlevinde arızaya neden olabilir.

## ■ Otomatik Sifon İşlevi (İSTEĞE BAĞLI)

\* Bu işlev yalnızca, otomatik sifon için montaj seti (ayrıca satılır) ile donatılmış GROHE haznesi bu ürünle birlikte monte edildiğinde kullanılabilir.

Varsayılan ayarda, kullanıcı klozetten ayağa kalktıktan yaklaşık 6 saniye sonra klozet otomatik olarak temizlenir. Bu sifon gecikmesini ayarlardan değiştirebilirsiniz.

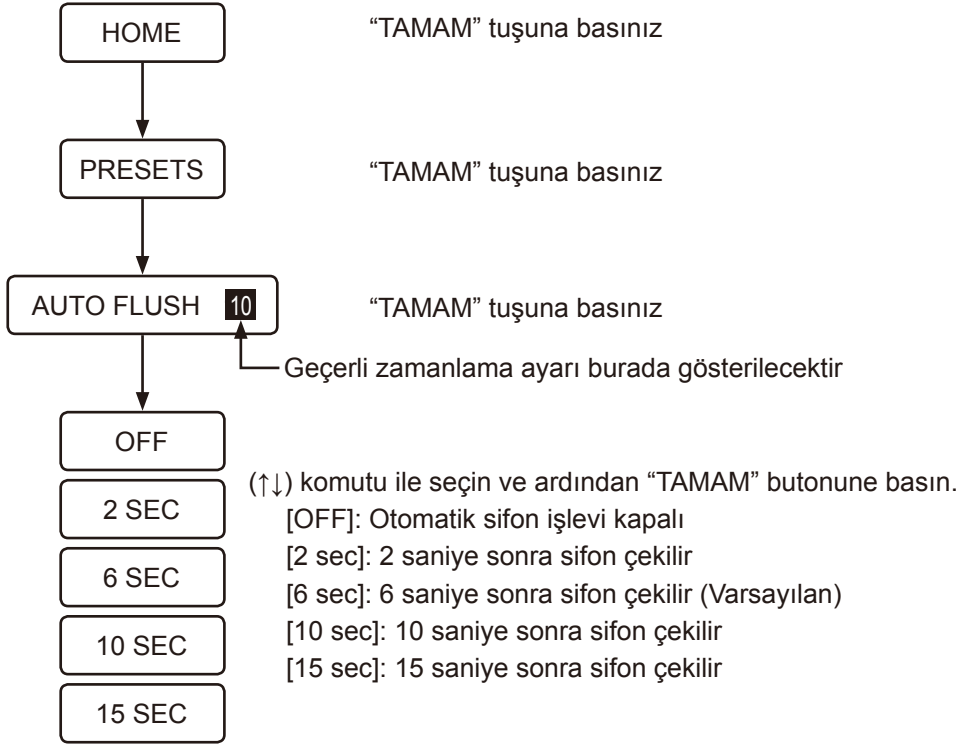

### Not:

- Kullanıcı klozette 10 saniyeden kısa süre oturursa, otomatik sifon işlevi devreye girmez.

## ■ Ön Sifon (İSTEĞE BAĞLI)

\* Bu işlev yalnızca, otomatik sifon için montaj seti (ayrıca satılır) ile donatılmış GROHE haznesi bu ürünle birlikte monte edildiğinde kullanılabilir.

Kullanıcı klozetin oturma yerine oturduğunda, leke birikimini en aza indirmek için klozet içine az miktarda su boşaltılır.

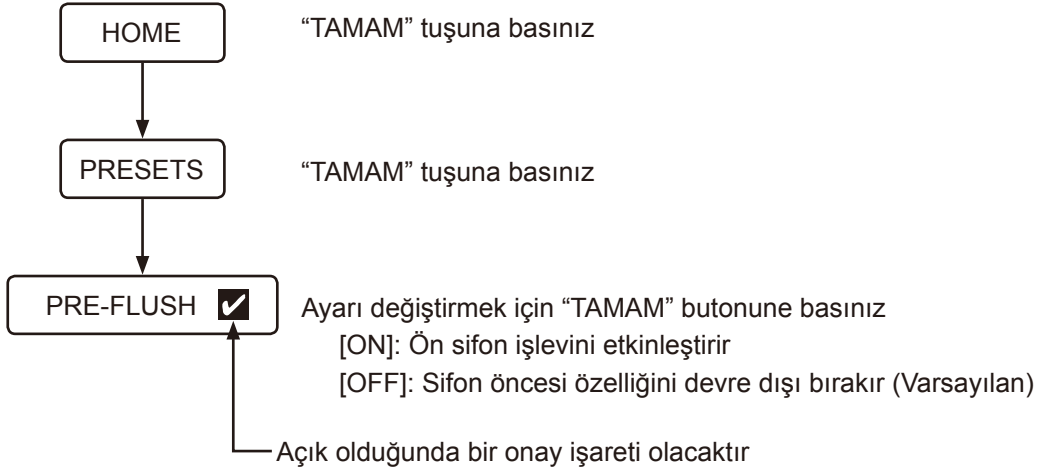

### Not:

- Sifon öncesi özelliği etkinleştirildikten hemen sonra sifon butonuna basarsanız temizleme özelliğinde azalma görülebilir.

## ■ Gece Lambası İşlevi

Sensör bir kullanıcı algılandığında, çanağın iç kısmı loş bir ışık ile aydınlanır. Kullanıcı tuvaletten çıktığında, yaklaşık 1 dakika sonra ışık otomatik olarak söner.

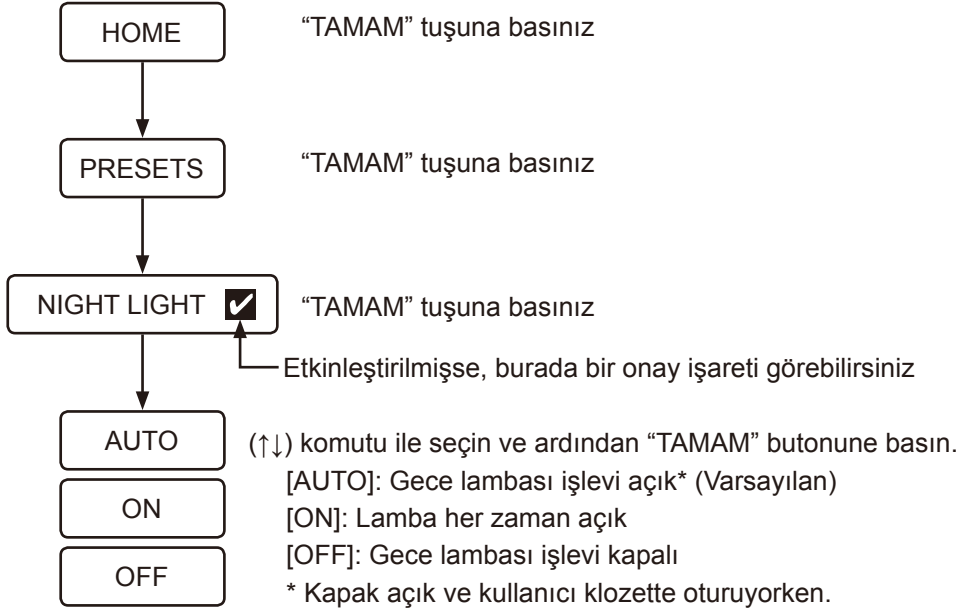

### Not:

- Plasmacluster ion (klozet çanağı) açık konuma ayarlandığında, mavi ışık öncelikli hale gelir.

## ■ Plasmacluster® Ion

Plasmacluster Ion özelliğinin iki modu bulunmaktadır: Plasmacluster Ion (klozet çanağı) ve Plasmacluster Ion (oda).

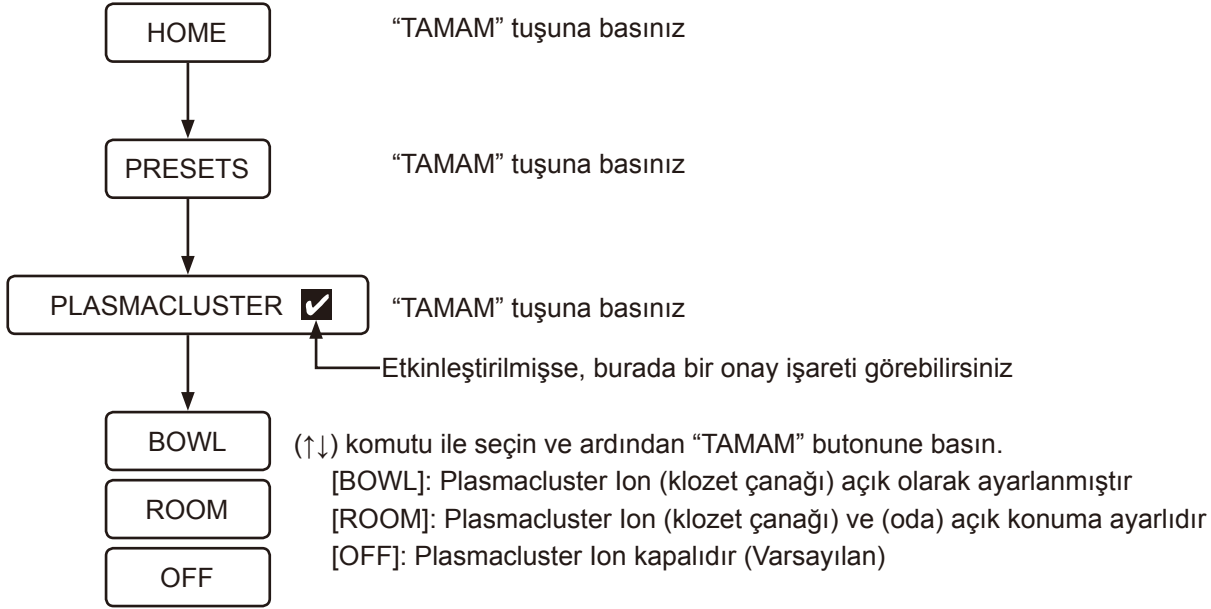

### Plasmacluster® Ion (Klozet Çanağı)

Plasmacluster işlevi, yüzen küf sporlarını ve çanağın içinde biriken bakterileri ortadan kaldırmak için çanağa pozitif ve negatif iyonlar bırakır. Ayrıca, klozetin sifon suyuyla ulaşamayan klozet oturma yerinin arka yüzey bölgeleri için de etkilidir. Bu fonksiyon aynı zamanda kokuya neden olan bakterileri ortadan kaldırarak koku oluşumunu da baskılar. Plasmacluster ion (klozet çanağı) aşağıda belirtildiği şekilde çalışır:

- Plasmacluster ion (klozet çanağı), Plasmacluster işlevi [ÇANAK] olarak ayarlandığında ve klozet kapağı kapatıldığında aralıklı olarak çalışmaya başlar.

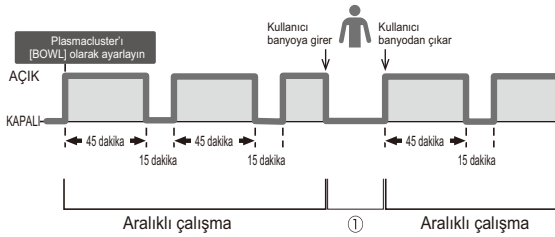

- Plasmacluster ion (klozet çanağı) etkinken, kullanıcının klozet tarafından algılanması durumunda, bu fonksiyon yukarıdaki ① şeklinde gösterildiği gibi geçici olarak durur.
- Plasmacluster ion (klozet çanağı) etkinken, kullanıcı algılandığında ve klozet kapağı açıldığında (otomatik oturma yeri/kapak açma ve kapatma işleviyle veya kullanıcı tarafından), çanak içindeki mavi ışık belirli bir süre için yanar.
- Plasmacluster ion (klozet çanağı) etkinken klozet sifonu çekildiğinde, çanak içindeki mavi ışık bir süre yanar.
- Plasmacluster ion (klozet çanağı) etkinken, klozetin kapağı kapatıldığında, çanağın içindeki mavi ışık yanıp söner.
- Plasmacluster ion (klozet çanağı) klozet kapağı kapatıldıktan sonra aralıklı olarak tekrar çalışmaya başlar.



**Not:**

- Plasmacluster ion (klozet çanağı) çalışırken, hava üfleme sesi duyulacaktır.
- İyon jeneratörü tarafından üretilen ozonun hafif bir kokusu olabilir ancak konsantrasyonu o kadar düşüktür ki, kimsenin sağlığını etkilemeyecektir.
- Bu fonksiyonun etkisini en üst düzeye çıkarmak için kapağı kapatınız.
- Plasmacluster ion (klozet çanağı) kullanırken, otomatik açma/kapama işlevini AÇIK olarak ayarlayın veya klozet kapağını manuel olarak kapatın.
- Plasmacluster ion (klozet çanağı) klozet oturma yeri kapağı çıkarıldığında çalışmaz.

**\*1. (Yüzen küf sporları)**

|                     |   |
|---------------------|---|
| Test organizasyonu: | Ishikawa Health Service Association   |
| Test metodu:        | Plasmacluster iyonları, yaklaşık 132 feet kare oda büyüklüğüne eşdeğer bir laboratuvara salıverildi. Yüzen küf sporlarının miktarı daha sonra bir hava örnekleyici ile analiz edildi.<br>(Plasmacluster iyon konsantrasyonu: 3000/cm <sup>3</sup> ) |
| Test sonucu:        | Yaklaşık 195 dakika sonra bakterilerin % 99'unun giderilmesi  |
| Etkinlik:           | Testte kullanılan plasmacluster iyon jeneratörü tarafından yaklaşık 132 feet karelik test alanında serbest bırakılanla aynı iyon konsantrasyonu kullanıldığında benzer bir etki beklenebilir.   |

**\*2. (Birikmiş bakteri)**

|                          |   |
|--------------------------|---|
| Test organizasyonu:      | Japan Food Research Laboratories  |
| Test metodu:             | Bakteriler, yaklaşık 9 l'lik bir test alanında bir test lamı üzerine biriktirildi. Plasmacluster iyonları daha sonra havaya salındı. Test lamı test alanından toplandı. İki günlük bir kültür periyodundan sonra bakteri uzaklaştırma oranı analiz edildi.<br>(Plasmacluster iyon konsantrasyonu: 90000/cm <sup>3</sup> ) |
| Test sonucu:             | 40 saat hedefinde bakterilerin %99'undan fazlasının uzaklaştırılması.   |
| Test sertifika numarası: | 12086808001-01  |
| Etkinlik:                | Gerçek alanlardaki gerçek sonuçlar, kullanıma, sıcaklık ve nem gibi çevresel koşullara bağlı olarak değişebilir. Plasmacluster iyonları klozet çanağı içinde biriken bakterilere karşı etkilidir. Bununla birlikte, klozetin yine de düzenli olarak temizlenmesi gerekir.   |

**\*3. (Kokuya neden olan bakteri)**

|                     |  |
|---------------------|--|
| Test organizasyonu: | Dahili test  |
| Test metodu:        | Kokuya neden olan bakteriler, yaklaşık 9 l'lik bir test alanında bir test lamı üzerine biriktirildi. Plasmacluster iyonları daha sonra havaya salındı.<br>Test lamı test alanından toplandı. İki günlük bir kültür periyodundan sonra bakteri uzaklaştırma oranı analiz edildi.<br>(İyon konsantrasyonu: 70000/cm <sup>3</sup> )                     |
| Test sonucu:        | 30 saat hedefinde bakterilerin %99,0'undan fazlasının uzaklaştırılması.  |
| Etkinlik:           | Gerçek alanlardaki gerçek sonuçlar, kullanıma, sıcaklık ve nem gibi çevresel koşullara bağlı olarak değişebilir. Plasmacluster iyonları klozet çanağı içinde biriken bakterilere karşı etkilidir. Bununla birlikte, klozetin yine de düzenli olarak temizlenmesi gerekir.<br>Koku giderme etkisi, kokunun türüne ve gücüne bağlı olarak değişebilir. |

## Plasmacluster® Ion (Oda)

Plasmacluster işlevi, banyo alanını tazelemek için koku giderme işlevindeki sinerjistik etki ile banyoda günde bir kez pozitif ve negatif iyonları serbest bırakır. Plasmacluster ion (oda) aşağıda belirtildiği şekilde çalışır:

- Bu işlev, kullanıcının bu ayarı ayarladığındaki zamana göre kullanıcının Plasmacluster'ı [ROOM] olarak ayarladıktan 22 saat sonra başlayacaktır. Plasmacluster ion (oda) etkinleştirildiğinde, kullanıcı bu işlevi günün farklı bir saatinde tekrar ayarlayana kadar her zaman günün aynı saatinde başlar.

Örneğin: Kullanıcı sabah 6'da Plasmacluster [ROOM] ayarladığında

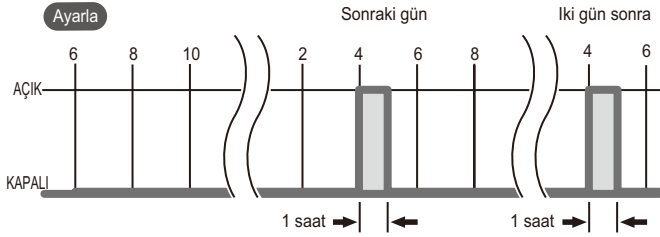

- Plasmacluster ion (oda) çalışır durumdayken, klozet oturma yeri kapağı açık kalacaktır.
- Klozet işlemin başında kullanılırsa, plasmacluster ion (oda) o gün için çalışmayacaktır.
- Plasmacluster ion (oda) ertesi günden itibaren (ilk aktivasyon zamanından 22 saat sonra) aynı anda çalışacaktır.
- Plasmacluster ion (oda) çalışırken herhangi bir işlem (örneğin uzaktan işlem) yapıldığında, Plasmacluster ion (oda) çalışmasını durduracak ve o gün için çalışmayacaktır.
- Plasmacluster ion (oda) ertesi günden itibaren (ilk aktivasyon zamanından 22 saat sonra) aynı anda çalışacaktır.

### Not:

- Plasmacluster ion (oda) çalışırken, hava üfleme sesi duyulacaktır.
- İyon jeneratörü tarafından üretilen ozonun hafif bir kokusu olabilir ancak konsantrasyonu o kadar düşüktür ki, kimsenin sağlığını etkilemeyecektir.
- Plasmacluster ion (oda) kullanılırken, otomatik açma/kapatma işlevini AÇIK olarak ayarlayınız.

## ■ Mavi Işık için Plasmacluster® Ion (Klozet Çanağı)

Plasmacluster ion işlevi için [BOWL] veya [ROOM] seçildiğinde, kullanıcı algılandığında veya klozet oturma yeri kapağı açıldığında, çanağın içinde mavi bir ışık yanar. Bir seçenek olarak mavi ışığı kapatabilirsiniz.

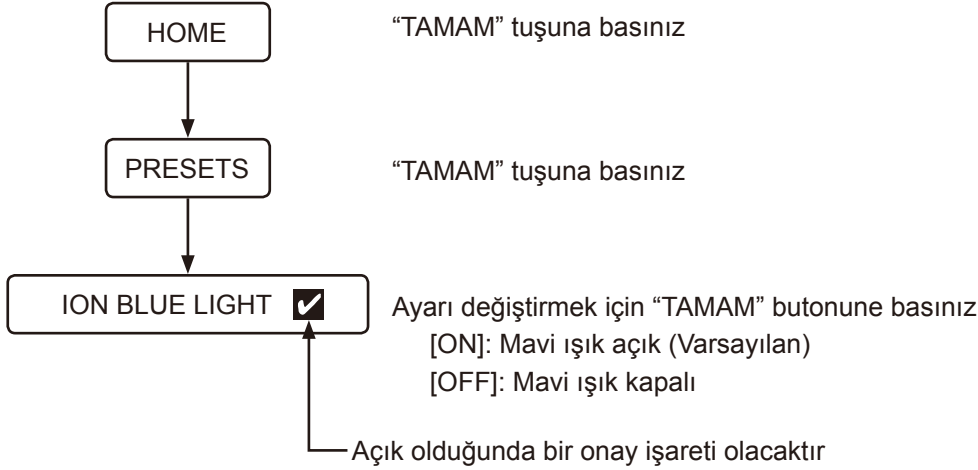

## ■ Koku Giderme İşlevi

Koku giderme işlevi, klozet oturma yeri kapağı açıldığında veya kullanıcı klozetin oturma yerine oturduğunda etkinleştirilir. Kullanıcı klozetten ayağa kalktıktan yaklaşık 1 dakika sonra otomatik olarak durur. Klozet çanağı içindeki kokuları gideren koku giderme işlevini ayarlarda etkinleştirebilir veya devre dışı bırakabilirsiniz.

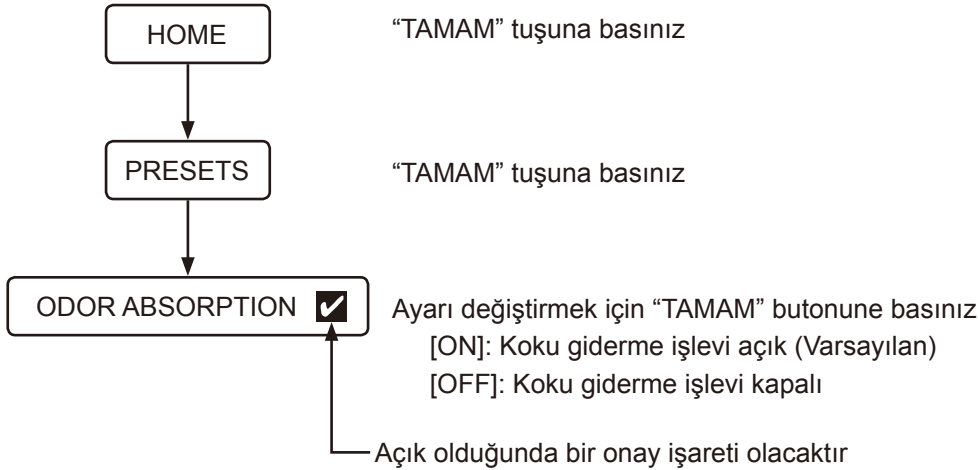

## ■ Düğme Sesi

Klozetin çalışma sesini ve uzaktan kumandanın titreşimini ayarlarda etkinleştirebilir veya devre dışı bırakabilirsiniz.

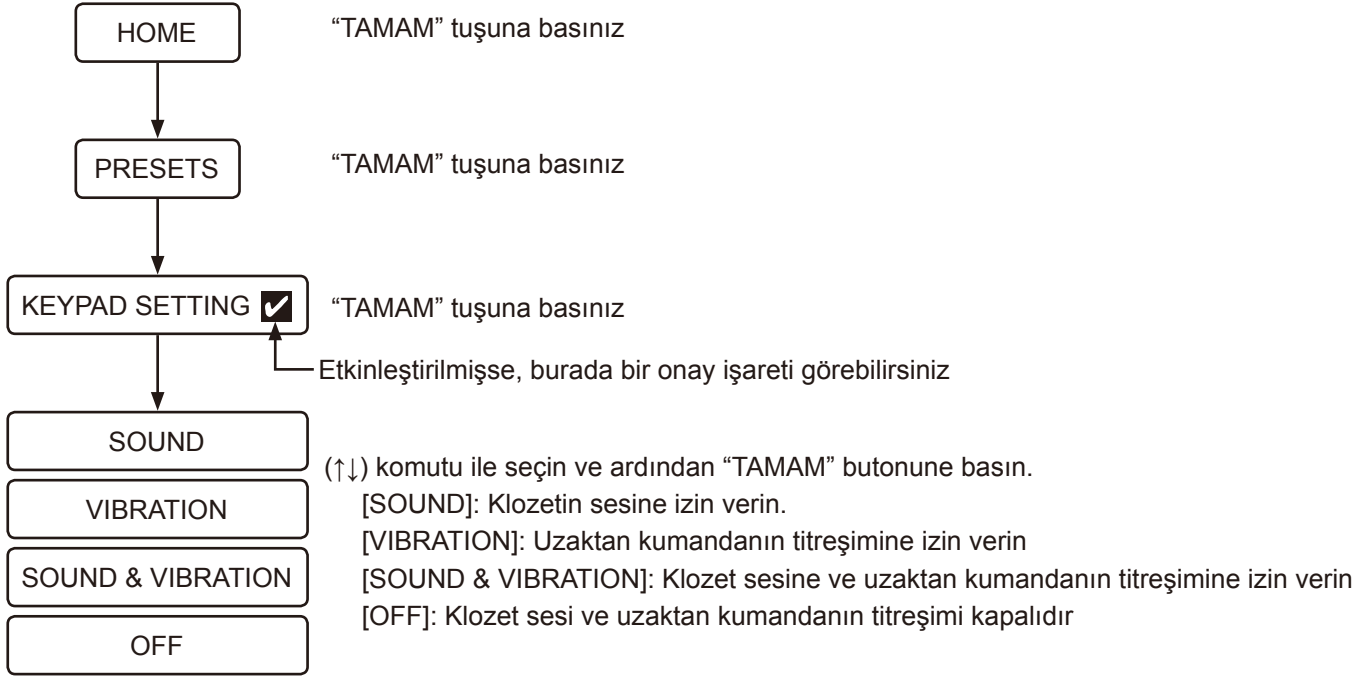

## ■ Dil Seçimini Değiştirme

Ekran dilini değiştirebilirsiniz (İngilizce/Almanca/Fransızca/İspanyolca).

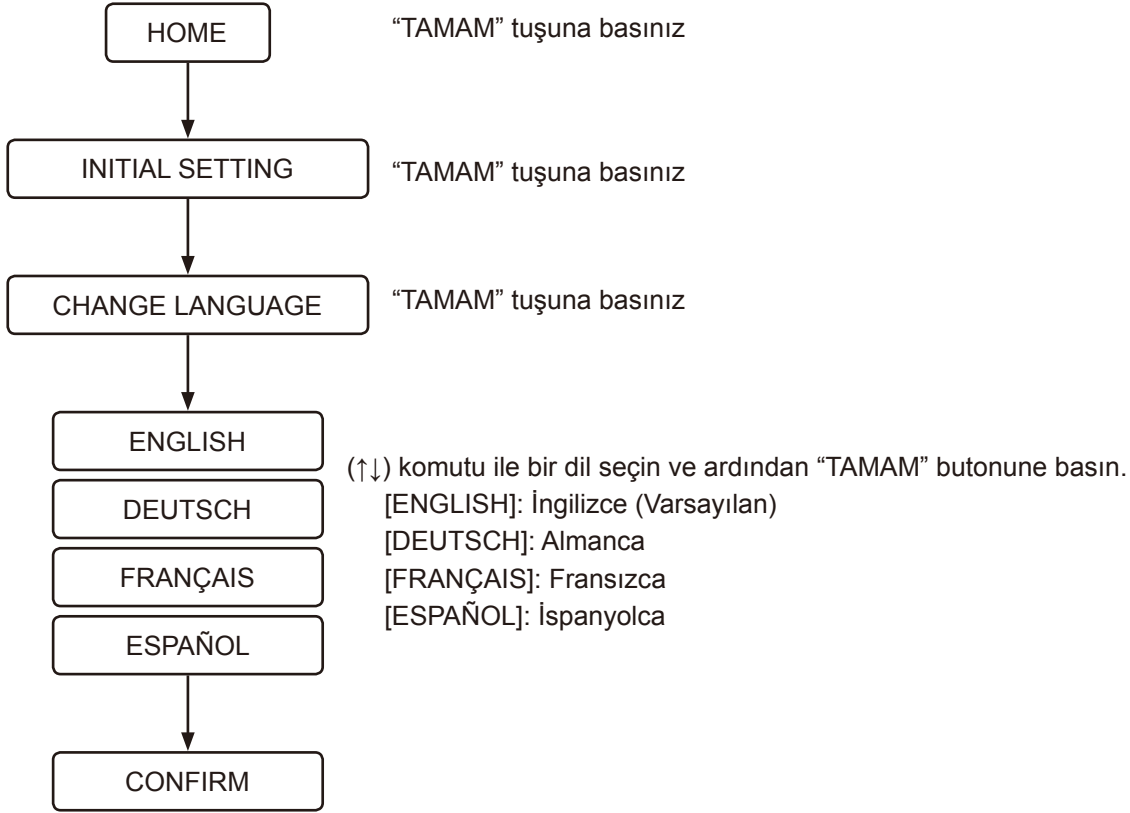

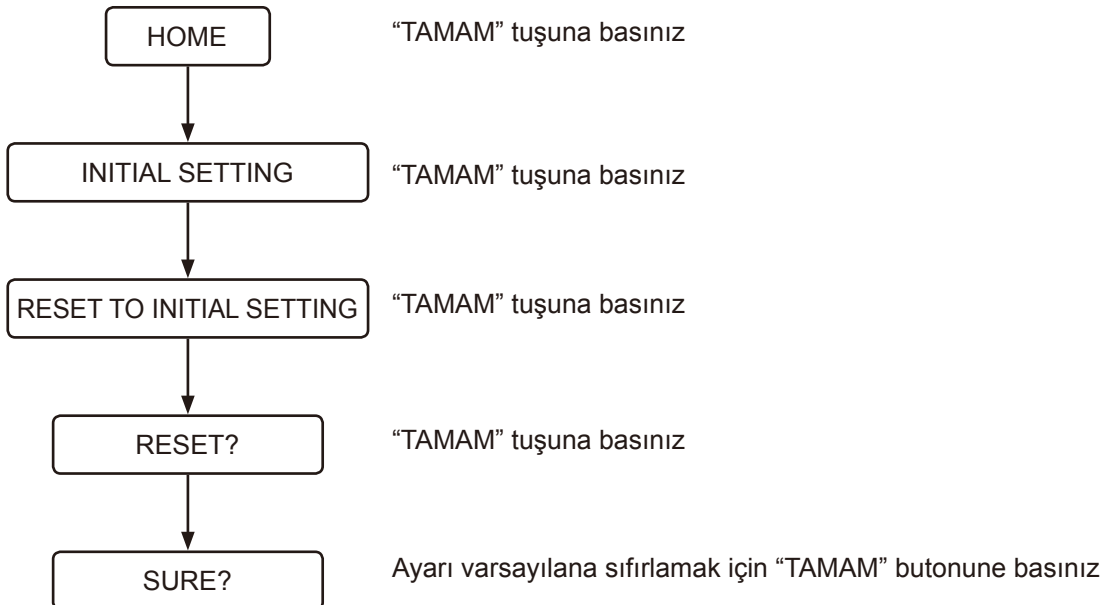

## ■ Varsayılan Ayarları Geri Yükleme

Dil ayarları dışındaki tüm işlevler, fabrika varsayılan ayarlarına sıfırlanabilir.



## ■ Kapalı ekran

Bu işlev, uzun bir süre kullanılmayacaksa ana ünitenin çalışmasını durdurur.

- 1  (güç) butonuna 2 saniyeden uzun bir süreyle basınız.  
[DURING THE POWER-OFF, PRESS THE POWER BUTTON] mesajı görüntülenecek ve uzaktan kumanda titreyecektir.
- 2 Gücü tekrar açmak isterseniz,  (güç) butonuna 2 saniyeden daha uzun bir süre boyunca basın.  
Ekran açılacak, GROHE logosu beyaz renkte 3 kez yanıp sönecek ve uzaktan kumanda titreyecektir.

## ■ Eşleştirme

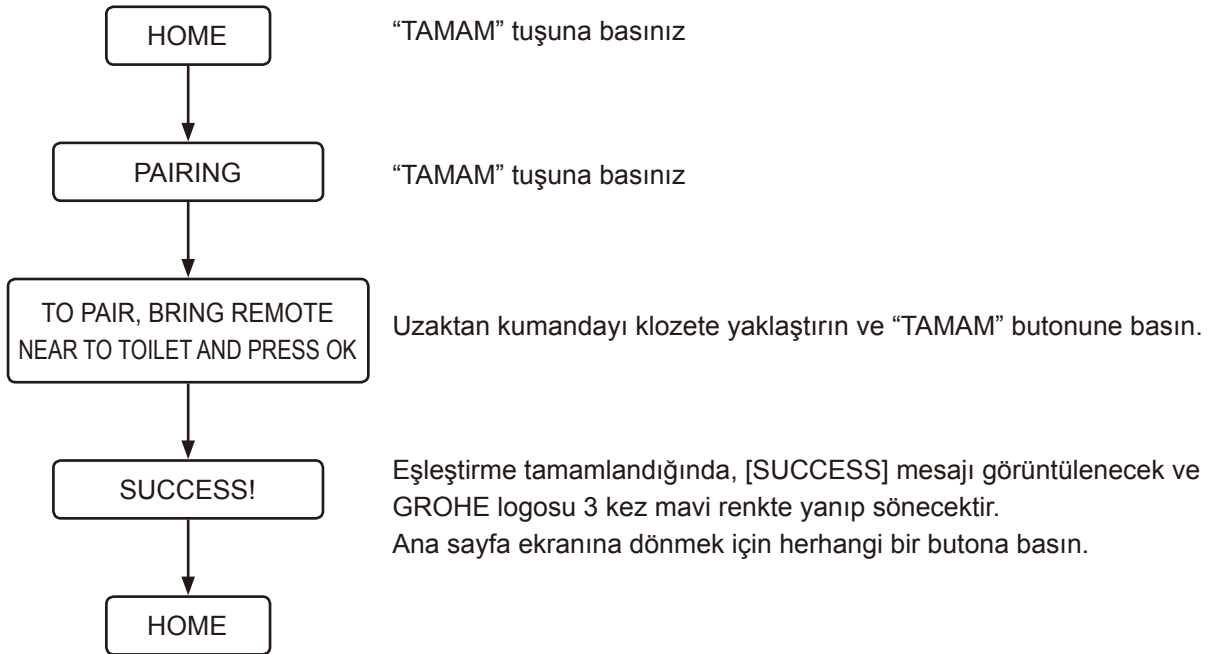

## Arıza Giderme

### Tüm İşlevler

#### Hiçbir İşlev Çalışmıyor

##### Elektrik gelmiyor.

- Elektrik kesintisi (arıza), devre kesici tetiklenmesi ya da diğer olası durumlar bakımından kontrol işlemi gerçekleştirin.

##### Klozete gelen elektrik kapalı konumdadır.

- Açık konuma getirmek için tuvaletin güç butonuna basınız.

##### Kısa devre meydana gelmiş.

- Klozete gelen elektriği kapalı konuma getirin ve onarım talebinde bulunun.

##### 220-240 V dışında voltaj uygulanıyor.

- Klozete gelen elektriği kapalı konuma getirin ve onarım talebinde bulunun.

#### Uzaktan Kumanda Çalışmıyor

##### Uzaktan kumanda kapalı.

- Gücü açmak için  (güç) butonuna 2 saniyeden daha uzun süre basınız.

Piller bitmiştir (Pil seviyesi %10 ila 20 arasında kaldığında, GROHE logosu turuncu veya kırmızı renkte yanıp söner ve [REPLACE THE BATTERY] mesajı görüntülenir).

- Pilleri yenisiyle değiştirin. ([sayfa 811](#))

##### Pil doğru takılmamış.

- Pilleri doğru yönde yerleştiriniz.

Oturma yeri ünitesinin ya da uzaktan kumandanın yakınında metal nesnelere mevcut.

- Metal nesnelere uzaklaştırın.

##### Klozet bir akıllı telefona bağlı.

- Bluetooth bağlantısını sonlandırmak için,  (durdurma) butonuna basınız.

Ürünle birlikte tedarik edilen kumanda dışında bir uzaktan kumanda kullanılıyor.

- Ürünle birlikte tedarik edilen kumanda dışında bir uzaktan kumanda kullanıldığında, kumandanın klozete kaydedilmesi gerekir. Kayıt işlemi prosedürleri için, aşağıdaki "Uzaktan kumanda doğru şekilde kaydedilmemiş." bölümüne bakın.

##### Uzaktan kumanda doğru şekilde kaydedilmemiş.

- Uzaktan kumandayı klozete kaydetmek için, aşağıdaki prosedürleri uygulayın.

1. Uzaktan kumandayı tutucudan çıkarın ve uzaktan kumandayı klozete yaklaşın.
2.  (TAMAM) butonuna basınız.
3. Ekranda görüntülenen mesajı takip ediniz.

##### Kullanıcı, düğme algılama alanının dışındaki bir alana dokunuyor.

- Uzaktan kumandanın altındaki GROHE logosu yanana kadar istenilen düğmeye yeniden dokunun.

Diğer el/parmak, diğer düğmelerin düğme algılama alanıyla temas halindeyken, kullanıcı düğmeye dokunuyor.

- Düğme algılama alanının etrafındaki alana dokunmadan istenilen düğmeye yeniden dokunun.

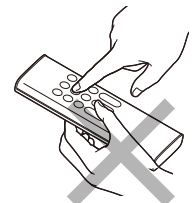

## Yıkama

### Su Püskürtmüyor

**Su kapatma valfi kapalı.**

➤➤ Su kapatma valfi haznenin içinde bulunur. Onarım talebinde bulunun.

**Süzgeç tıkalı.**

➤➤ Süzgeç klozet çanağının içinde bulunur. Onarım talebinde bulunun.

**Su besleme basıncı çok düşük ya da su basıncı ayarı en düşük seviyesinde.**

➤➤ Püskürtme gücü ayar düğmesinin + ögesine basınız. ([sayfa 817](#))



**Alt gövde sensörü kullanıcıyı algılamıyor.**

➤➤ Klozet oturma yerine oturun ya da oturma pozisyonunuzu değiştirin. Örneğin, oturma yerinde daha arkaya oturun.

**Kullanıcının giysilerinin algılanması zordur.**

➤➤ Sensörün kullanıcının cildini algılamasına izin verin.

**Sifon çekiliyor.**

➤➤ Bu bir arıza değildir. Öncelik sifona verilir. Sifon çekildikten sonra  (arka bölge yıkama) veya  (kadınlar için ön bölge yıkama) butonuna tekrar basın.

### Su Püskürtme Zaman Alıyor

**Oturma yeri ünitesine beslenen suyun sıcaklığı çok düşük.**

➤➤ Bu bir arıza değildir. Su sıcaklığı kışın olduğu gibi çok düşük olduğunda, sıcak su hazırlığından dolayı suyun püskürtülmesi normalden daha uzun sürebilir.

### Su Sıcak Değil

**Su sıcaklığı en düşük ayarında.**

➤➤ [PRESET] içinde bulunan [WATER TEMPERATURE] ögesini seçin ve sıcaklığı uygun seviyeye ayarlayın. ([sayfa 817](#))

**Besleme suyu sıcaklığı çok düşük.**

➤➤ Kış ayları örneğinde olduğu gibi sağlanan suyun sıcaklığı oldukça düşük olduğunda, duş (yıkama) suyu sıcaklığı beklenenden daha düşük olabilir.

### Su Basıncı Çok Düşük

**Su basıncı seviyesi en düşük seviyesine ayarlı.**

➤➤ Püskürtme gücü ayar düğmesinin + ögesine basınız. ([sayfa 817](#))

### Püskürtücü Kapağı Dengeli Çalışmıyor

**Bir temizleme fırçası veya diğer araçlar temizlik sırasında kapağın dengesiz olmasına neden olarak, kapağı engeller.**

➤➤ Püskürtücü kapağını doğru şekilde takın. ([sayfa 848](#))



### Duş püskürtmesinin yönü hatalı

Püskürtücü ucunun hizalaması doğru bir konumda değil.

- Püskürtücü ucunu doğru şekilde hizalayın.

### Oturma Yerinden Mekanik Ses Geliyor

Püskürtme dururken oturma yerinden mekanik bir ses geliyor.

- Bu bir arıza değildir. Bu, klozet düzgün çalıştığında motor tarafından üretilen sestir. Su basıncı ve/veya püskürtme pozisyonu doğru şekilde ayarlanabildiği sürece sorun yoktur.

## Koku Giderme

### Koku Giderme Fanı Sürekli Çalışıyor

Alt gövde sensörü kirlili ya da ıslak.

- Sensörü nemli yumuşak bir bezle silin.

Plasmacluster Ion (klozet çanağı) çalışıyor.

- Bu bir arıza değildir. Plasmacluster Ion (klozet çanağı) aralıklı olarak çalışmaktadır (45 dakika çalışır, sonrasında 15 dakika duraklar). Koku giderme fanı, klozeti kullandıktan sonra 1 dakika çalışır (Kullanıcı klozetten ayağa kalktığında).

### Koku Giderme Fanı Çalışmıyor

[ODOR ABSORPTION] kapalı.

- [ODOR ABSORPTION] işlevini [ON] olarak ayarlayın. ([sayfa 829](#))

Alt gövde sensörü kirlili ya da kullanıcı klozet oturma yerinde 2 saatten fazla bir süredir oturuyor.

- Sensör yanlış algılamış olabilir. Sensörü nemli yumuşak bir bezle silin. 2 saat sürekli çalışmadan sonra koku giderme fanı otomatik olarak durur.

### Koku giderme etkileri zayıftır

Hava filtresindeki kir, koku giderme etkisinin yetersiz olmasına neden olabilir.

- Koku fark edilir seviyelerdeyse, hava filtresini temizleyin. ([sayfa 849](#))

## Otomatik Sifon

### Sifon Otomatik Olarak Çekilmiyor

[AUTO FLUSH], [OFF] olarak ayarlı.

- [AUTO FLUSH] işlevini [OFF] dışında bir ayara getirin. ([sayfa 823](#))

Bu ürünle birlikte GROHE haznesi dışında bir su tedarik haznesi kurulur.

- Bu işlev yalnızca, otomatik sifon için montaj seti (ayrıca satılır) ile donatılmış GROHE haznesi bu ürünle birlikte monte edildiğinde kullanılabilir.

Sifon çekirken su akışı zayıftır ya da klozet sifonu tam olarak çekilmez

**Çok fazla tuvalet kağıdı kullanılmış.**

- Çok fazla tuvalet kağıdı kullanılması durumunda, (sifon/az) butonu kullanıldığında, sifon tam olarak çekilemeyebilir. Bu durumda, (sifon/tam) butonuna basınız.

Klozet Çanağı Tıkalı

**Çok fazla tuvalet kağıdı kullanılmış.**

- [AUTO FLUSH] işlevini [OFF] olarak ayarlayın, ardından tuvaletin tıkanıklığını giderin. ([sayfa 823](#))

\* Tıkanıklık giderilirken sifon otomatik olarak çekilebilir ve klozet çanağının içindeki su taşabilir.

Sifon, klozetin oturma yeri üzerinde oturulurken çalışmaya başlar

- Bu bir arıza değildir. Sifon öncesi özelliği çalışıyor. Kullanıcı klozetin oturma yerine oturduğunda, leke birikimini en aza indirmek için klozet içine az miktarda su boşaltılır.

## Kurutucu

Kurutucu Çalışmıyor

**Alt gövde sensörü kullanıcıyı algılamıyor.**

- Klozet oturma yerine oturun. Ya da oturma pozisyonunuzu değiştirin. Örneğin, oturma yerinde daha arkaya oturun.

**Kullanıcının giysilerinin algılanması zordur.**

- Sensörün kullanıcının cildini algılamasına izin verin.

Hava Sıcak Değil

**[DRYER TEMP] ayarı çok düşük.**

- Sıcaklığı ayarlamak için  (sıcaklık ayarı) butonuna basın. ([sayfa 819](#))

Sıcak Hava Aniden Kesiliyor

**Kurutma işlevi 4 dakikadan uzun süreyle kullanılmıştır.**

- (kurutucu) butonuna tekrar basınız. ([sayfa 819](#))

Kurutucu gürültülü

**[DRYER TEMP] yüksek olarak ayarlandığında, fan dönüş hızı artışından dolayı kurutucu sesi gürültülü hale gelir.**

- [DRYER TEMP] ayarını orta veya düşük konuma getiriniz. ([sayfa 819](#))

## Otomatik Oturma Yeri/Kapak Açma ve Kapama İşlevi

### Oturma Yeri Kapağı Çok Hızlı Kapanıyor

Otomatik kapanma işlevi etkinken, oturma yeri kapağı manuel olarak aşağı bastırılır.

- Otomatik kapanma fonksiyonu etkinken, oturma yerini/kapağını aşağı doğru bastırmayınız.
  - ☹ (Klozet oturma yeri ve kapağı açma) butonuna basınız. Oturma yeri ☹ (Klozet oturma yeri ve kapağı açma) ve ☹ (Klozet oturma yeri ve kapağı kapatma) butonuna basarak açılmaz veya kapanmazsa, klozetin gücünü kesin ve onarım talebinde bulunun.

### Oturma Yeri ve Kapak Otomatik Olarak Açılmıyor veya Kapanmıyor

[AUTO OPEN/CLOSE] [OFF] olarak ayarlanmıştır.

- [AUTO OPEN/CLOSE] işlevini [ONLY LID] ya da [SEAT & LID] olarak ayarlayın. ([sayfa 822](#))

Klozet oturma yeri kapağı doğru takılmamış.

- Klozet oturma yeri kapağını doğru şekilde takın. ([sayfa 843](#))

Üst gövde sensörü bloke olmuş ya da kirlidir.

- Sensörü temizleyin ya da sensörü bloke edebilecek öğeleri temizleyin veya uzaklaştırın.

### Oturma Yeri Kapağı Klozetin Yakınında Kimse Olmadığında Bile Hareket Ediyor

Üst gövde sensörü doğrudan güneş ışığına maruz kalıyor.

- Sensörü doğrudan güneş ışığına maruz bırakmayın.

Üst gövde sensörü bloke olmuş ya da kirlidir.

- Sensörü temizleyin ya da sensörü bloke edebilecek öğeleri temizleyin veya uzaklaştırın.

### Oturma Yeri Kapağı Açık Kalıyor

Üst gövde sensörü bloke olmuş ya da kirlidir.

- Sensörü temizleyin ya da sensörü bloke edebilecek öğeleri temizleyin veya uzaklaştırın.

Plasmacluster Ion (oda) çalışıyor

- Bu bir arıza değildir. Ayarlanan zamanda, tuvaletin havasını tazelemek üzere klozet oturma yeri kapağı açılarak Plasmacluster Ion (oda), Plasmacluster Ion'u serbest bırakmak için otomatik olarak çalışır.

## Plasmacluster Ion (Klozet Çanağı)

### Plasmacluster Ion (klozet çanağı) çalışmıyor

[PLASMACLUSTER] [OFF] olarak ayarlanmıştır.

- [PLASMACLUSTER] özelliğini [BOWL] veya [ROOM] olarak ayarlayınız.

[AUTO OPEN/CLOSE] [OFF] olarak ayarlanmıştır.

- Plasmacluster Ion (klozet çanağı) yalnızca klozet kapağı kapalıyken çalışır. [AUTO OPEN/CLOSE] özelliğini [OFF] haricinde bir konuma ayarlayınız.

Klozet kapağı açık.

- Plasmacluster Ion (klozet çanağı) yalnızca klozet kapağı kapalıyken çalışır. Klozet kapağını elinizle kapatınız.

## Plasmacluster Ion (Oda)

Plasmacluster Ion (oda) çalışmıyor

[PLASMACLUSTER] [OFF] veya [BOWL] olarak ayarlanmıştır.

➤➤ [PLASMACLUSTER] özelliğini [ROOM] olarak ayarlayınız.

[AUTO OPEN/CLOSE] [OFF] olarak ayarlanmış ve klozet kapağı kapatılmış.

➤➤ [AUTO OPEN/CLOSE] özelliğini [OFF] haricinde bir konuma ayarlayınız.

Plasmacluster Ion (oda) özelliği çalıştığı zaman tuvalet kullanılıyor.

➤➤ Plasmacluster Ion (oda), klozet kullanıldığında çalışmayı durdurur. Günün geri kalanında çalışmaz. Plasmacluster Ion (oda) özelliği bir sonraki gün ayarlanan saatte çalışır.

Plasmacluster Ion (oda) yarıda kesildi

Plasmacluster Ion (oda) özelliği çalışırken bazı işlemler gerçekleştiriliyor.

➤➤ Plasmacluster Ion (oda), başka bir işlem gerçekleştirildiğinde çalışmayı durdurur. Günün geri kalanında çalışmaz. Plasmacluster Ion (oda) özelliği bir sonraki gün ayarlanan saatte çalışır.

## Kireç Çözme

“PLEASE DESCAL” ekranı görünür ve GROHE logosu turuncu renkte yanıp söner.

\* Kireç çözme işlemi başladığında, (durdurma) butonuna bassanız bile durmaz. Kireç çözme işlemi bittikten sonra klozet kullanılabilir.

Bu göstergeler kireç çözme işlemi yapmanız ve püskürtücü ucunu değiştirmeniz gerektiğini bildirir.

➤➤ Lütfen kireç çözme işlemi uygulayın. (Lütfen ayrıca satılan kireç çözme kitini satın alın. Ürün numarası 46978001'dir.)

➤➤ Lütfen püskürtücü ucunu değiştirin. (Kireç çözme kitinde püskürtücü ucu bulunur. Lütfen ayrıca satılan kireç çözme kitini satın alın. Ürün numarası 46978001'dir.)

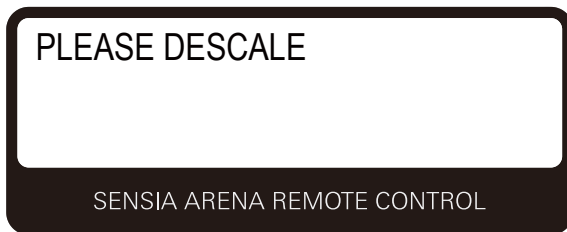

[Rinse Error...Try again] ekranda görüntülenir

Bakım kitinin vanası kapalıdır.

➤➤ Vanayı açınız, ekrandan [TAMAM] seçeneğini seçiniz ve kireç çözme işlemi yeniden deneyiniz.

## Akıllı Telefon Uygulaması

### Akıllı Telefon Klozet ile Eşleştiremiyor

Klozet halihazırda başka bir akıllı telefona bağlı durumda.

- Mevcut Bluetooth bağlantısını sonlandırmak için, (durdurma) butonuna basın. Ardından uygulamayı yeniden başlatın ve eşleştirme işlemini tekrar gerçekleştirin.

### Akıllı Telefon Klozete Bağlanamıyor

Oturma yeri ünitesinin yakınında metal nesnelere mevcut.

- Metal nesnelere uzaklaştırın.

Uygulamada başka bir klozet seçili durumda.

- Akıllı telefon klozete bağlanırken üç "bip" sesinin geldiğini doğrulayın.

### Klozete Bağlanamıyor ya da Klozet Uygulama ile Kullanılmıyor

Eşleştirme bilgileri klozette kayıtlı değildir.

- Şu durumlar için eşleştirme işlemini gerçekleştiriniz; uygulamayı ilk kez kullanırken, akıllı telefon yenisiyle değiştirildiğinde, uygulamayı farklı bir klozette kullanıyorsanız.

Akıllı telefon yenisiyle değiştirildi.

- Uygulamayı indirin ve eşleştirmeyi tekrar gerçekleştirin. Lütfen önceki akıllı telefon ile kayıtlı verilerin kurtarılamayacağını unutmayın.

Klozet halihazırda başka bir akıllı telefona bağlı durumdadır.

- Mevcut Bluetooth bağlantısını sonlandırmak için, (durdurma) butonuna basın. Ardından uygulamayı yeniden başlatın ve eşleştirme işlemini tekrar gerçekleştirin.

Klozet oturma yeri kapağı kapalı.

- Klozet oturma yeri kapağını açın ve uygulamayı yeniden başlatın.

8'den fazla akıllı telefon eşleştirildi.

- 8'den fazla akıllı telefon eşleştirilmişse 8 akıllı telefondan önce, en son eşleştirilen bir akıllı telefonun tekrar eşleştirilmesi gerekir.

Akıllı telefonun Bluetooth işlevi kapalıdır.

- Akıllı telefonun Bluetooth işlevini açık konuma getiriniz.

## Diğer Sorunlar

Klozetin alt kısmında su damlaları vardır

[Nem, yoğuşmaya neden olacak kadar yüksek.](#)

➤➤ Su damlalarını sıklıkla silin. Ayrıca, banyoyu yeterince havalandırın.

Püskürtücü Kapağı Kapanmıyor

➤➤ Bu bir arıza değildir. Püskürtücünün kapağı, Plasmacluster Ion (klozet çanağı), veya (oda)'nın kötü koku giderme işlemleri sırasında açık kalır. Gerektiğinde bu ayarı kapalı konuma getirebilirsiniz.

Oturma yeri dolu modu kesintiye uğradı ve sıfırlandı

➤➤ Oturma yeri dolu modu, elektromanyetik ortamdan dolayı kesintiye uğrayıp sıfırlanabilir.

## Temizleme İşleminde Önce

### ■ Talimat

Bu bölümde, GROHE bu ürünün temizlenmesine ilişkin bazı genel talimatlar sunar. Lütfen kullanılmaması gereken bazı temizlik araçları ve temizleyiciler olduğunu unutmayın.

Genel bir kural olarak, GROHE bu ürün için genel amaçlı, sıvı temizlik maddeleri kullanılmasını tavsiye eder.

### Temizleme araçları

#### Yumuşak bez

➤➤ Klozet oturma yeri, klozet kapakları ve klozet için

#### Sünger: Yumuşak bir sünger kullanın.

➤➤ Püskürtücü uçları için

#### Tuvalet fırçası (aşındırıcı değil)

➤➤ Klozet çanağı için

#### Lastik eldiven: Ciltte sertleşmeyi önlemek için kullanın.

➤➤ Su ve temizlik maddesi girmesini önlemek için eldivenin kenarlarını yukarı doğru katlayın.

### Temizlik maddesi

Aşındırıcı olmayan ve etkisiz bir tuvalet temizleyici: Klozet çanağındaki sarımsı ve/veya siyahımsı kirleri çıkarır.

➤➤ Seramik parçalar

#### Not:

• AQUA CERAMIC yüksek nem alıcı yapıya sahip bir materyal olup klozet çanağına yapışan atıklar kolayca çıkarılabilirler. Ancak, temizleme yine de gerekmektedir. Çanak yüzeyinde atık kalırsa veya atıklar yağlıysa, bu atıkları çıkarmak kolay olmayabilir. Tuvaleti belirli aralıklarla temizleyiniz. AQUA CERAMIC özelliğinden tamamen faydalanmak için aşağıdaki temizleyicileri ve araçları kullanmayınız.

- Güçlü alkali/asidik temizleyiciler
- Aşındırıcı temizleyiciler
- Su dökücü veya çürüme önleyici temizleyiciler veya yüzey kaplama maddeleri
- Metalik veya aşındırıcı fırçalar gibi materyalin yüzeyine zarar veren temizleme araçları



• Klozet temizlenirken hatalı algılamayı önlemek için, [AUTO FLUSH] ve [AUTO OPEN/CLOSE] işlevlerini [OFF] konumuna getirin. ([sayfa 823](#)) ([sayfa 822](#))

## Temizleme

### ■ Klozet Oturma Yeri, Klozet Oturma Yeri Kapağı, Kapak ve Uzaktan Kumanda (Plastik Parçalar)

Yumuşak bir bezi nemlendirerek yüzeyleri silin.

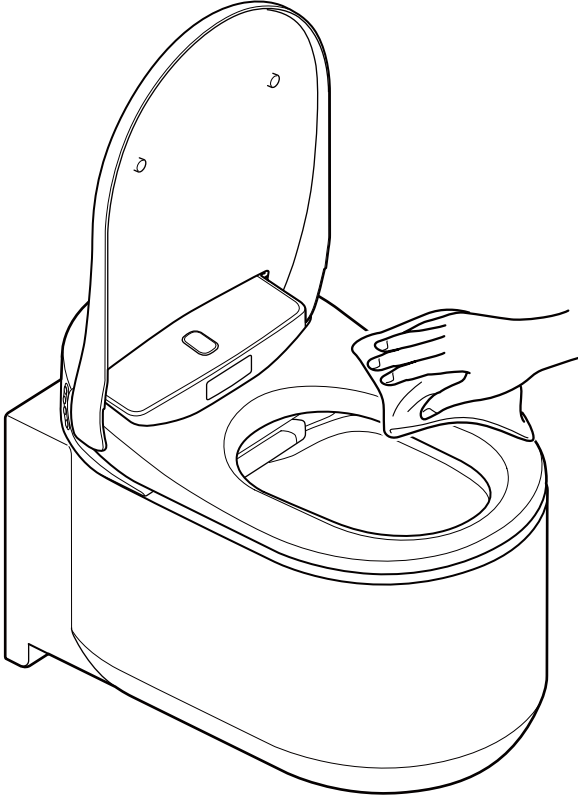

GROHE, klozet yüzeylerinde kir birikintisini önlemek için klozetin sıklıkla temizlenmesini tavsiye eder. Nemli bir bezle silme işlemi siyahımsı kirlenmeye neden olan toz partiküllerini çeken statik elektriği de önler.

#### Not:

- Yüzeyleri silmek için kuru bir bez veya tuvalet kağıdı kullanmayın. Aksi halde çizilmeler meydana gelebilir.
- Hatalı algılamayı önlemek için, uzaktan kumanda temizlenirken klozete sağlanan elektriği kapalı konuma getirin.



## ■ Temizlemek için Kapağı Çıkarma

Klozet kapağı kolayca çıkarılabilir. Bu, normalde gizli olan menteşeyi temizlerken veya tüm oturma yeri kapağı temizlenirken kullanışlıdır.

### Not:

- Klozet oturma yeri kapağını çıkarırken klozete sağlanan elektriği kapalı konuma getirin. Aksi halde, klozet oturma yeri ünitesinin dahili parçalarında hasar meydana gelebilir.

## Klozet Oturma Yeri Kapağını Çıkarma

1. Klozetteki güç butonuna basarak klozetin gücünü kapatın. ([sayfa 809](#))

### Not:

- Oturma yeri kapağına aşırı kuvvet uygulamayın, aksi halde hasar meydana gelebilir.
- Klozet oturma yerini klozet oturma yeri kapağı çıkarılmış durumdayken açmayın, bu durum klozet oturma yerinin çizilmesine ya da hasar görmesine neden olabilir.
- Klozeti oturma yeri kapağı çıkarılmış durumda kullanmayın.

2. Oturma yeri kapağını açın.

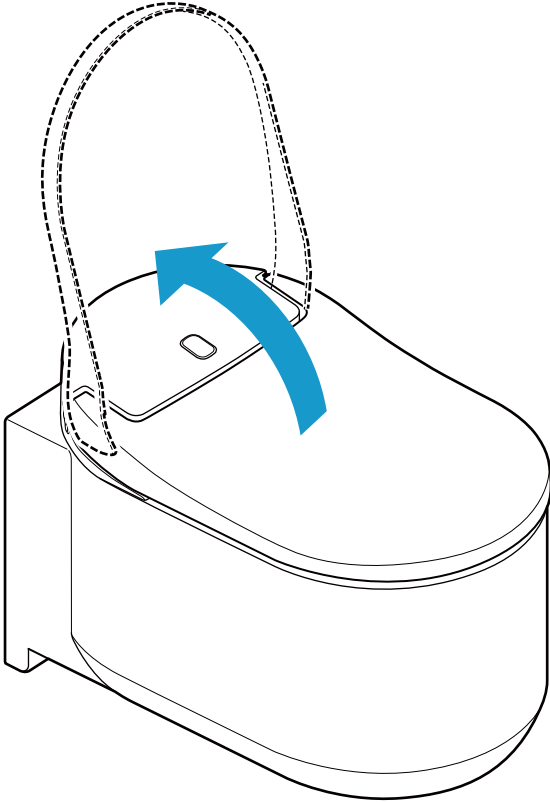

3. Oturma yeri kapağının her iki yanındaki kilitleri yukarı doğru kaydırın.

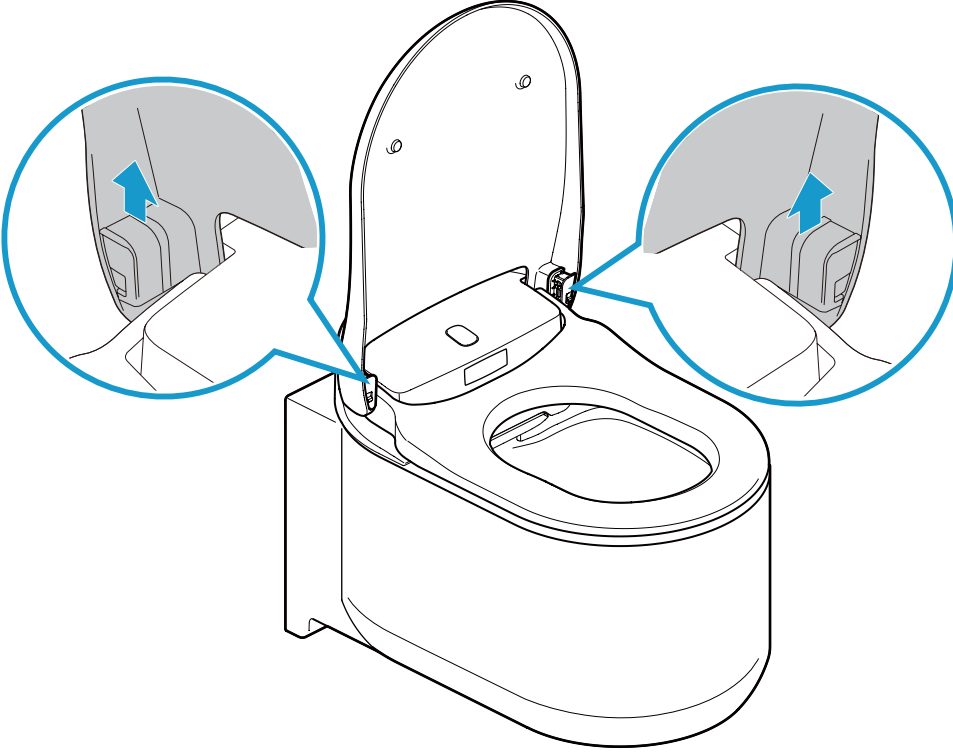

4. Oturma yeri kapağını kapatın.

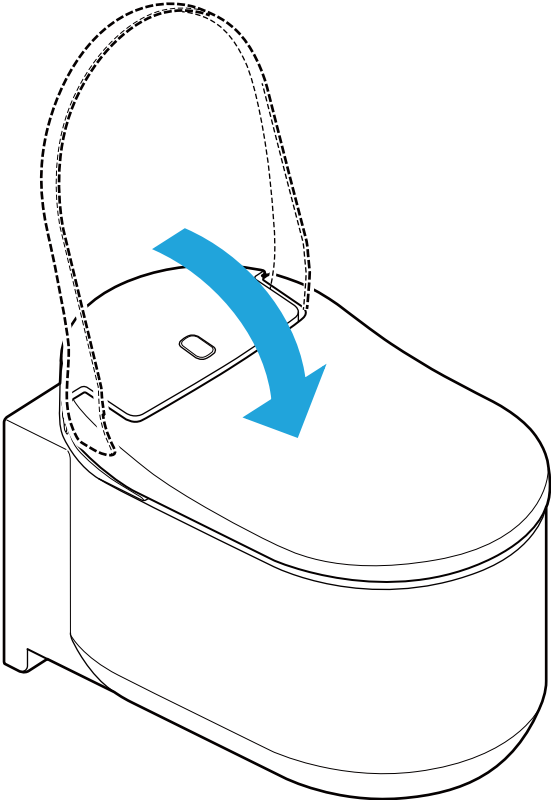

5. Oturma yeri kapağını iki elinizle yukarı doğru kaydırın.

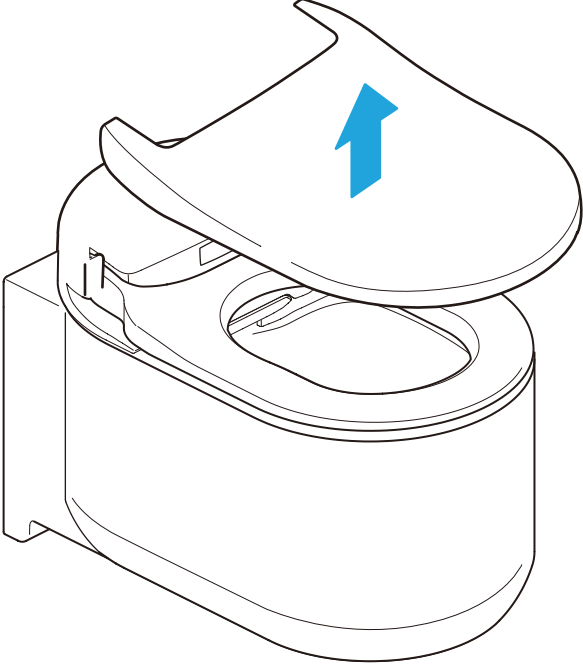

### **Klozet Oturma Yeri Kapağını Takma**

---

1. Oturma yeri kapağını klozetin üzerine yerleştirin.

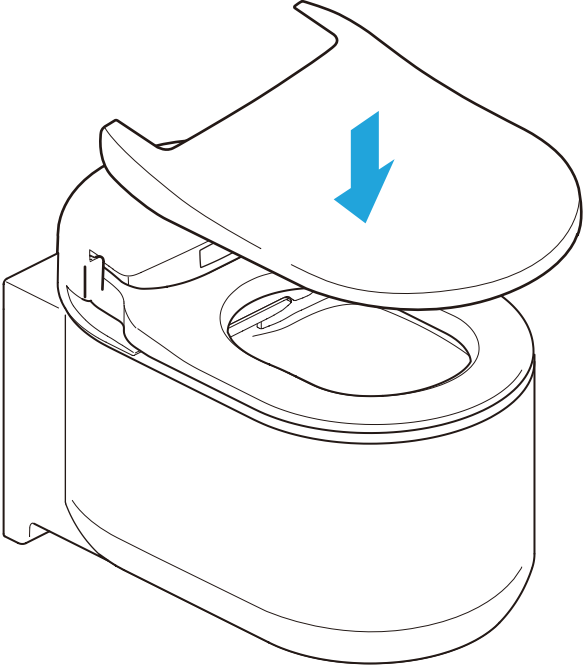

2. Oturma yeri kapağını açın.

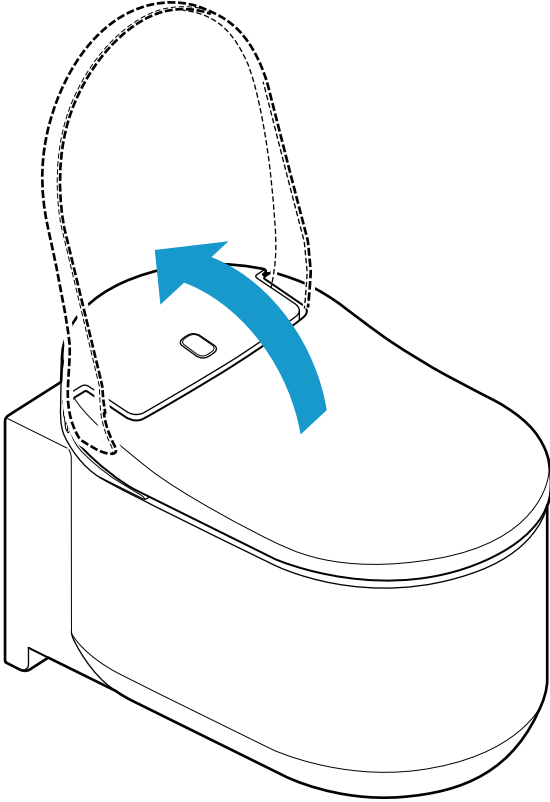

3. Kilitleri aşağı doğru kaydırın. Kilitlerin sağlam bir şekilde takıldığını kontrol edin. Kilitlendiğinde bir tıklama sesi duyulur. Kilitlerin sağlam bir şekilde takıldığını kontrol edin.

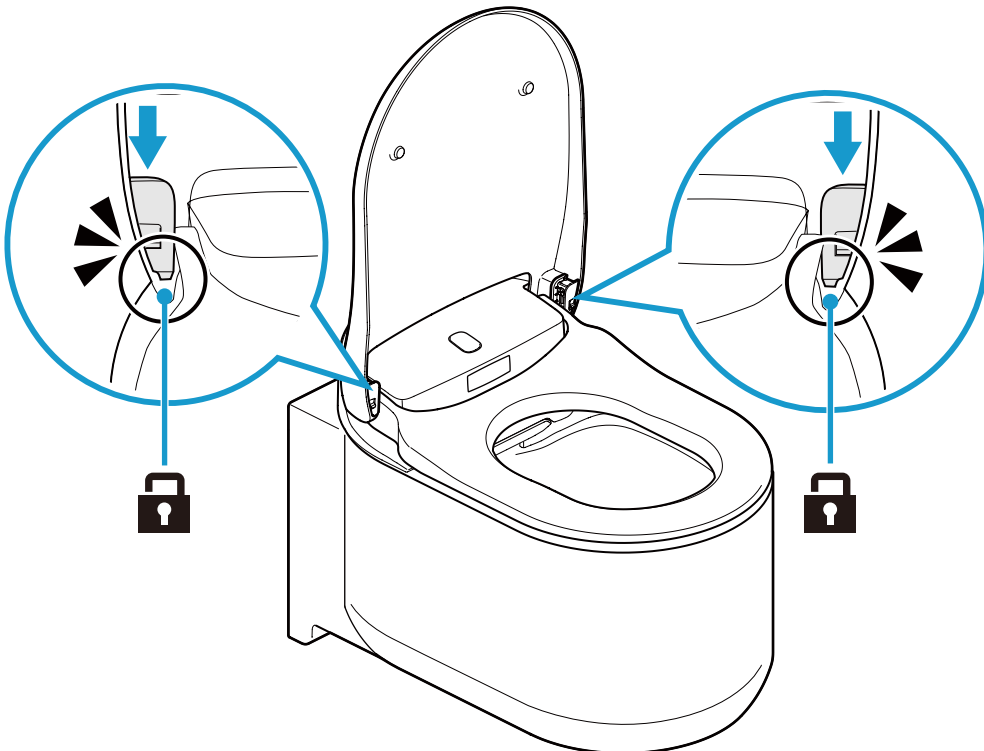

4. Klozetteki güç butonuna basarak klozete sağlanan elektriği açık konuma getirin.

## ■ Klozet Çanağı (Seramik Parçalar)

Klozet çanağının üst ve iç yüzeyi AQUA CERAMIC adı verilen özel bir kaplama ile işlenmiştir.

- Çanağı su veya sıcak suyla, nötr bir temizlik maddesine batırılmış sünger ya da yumuşak bir fırçayla temizleyin.

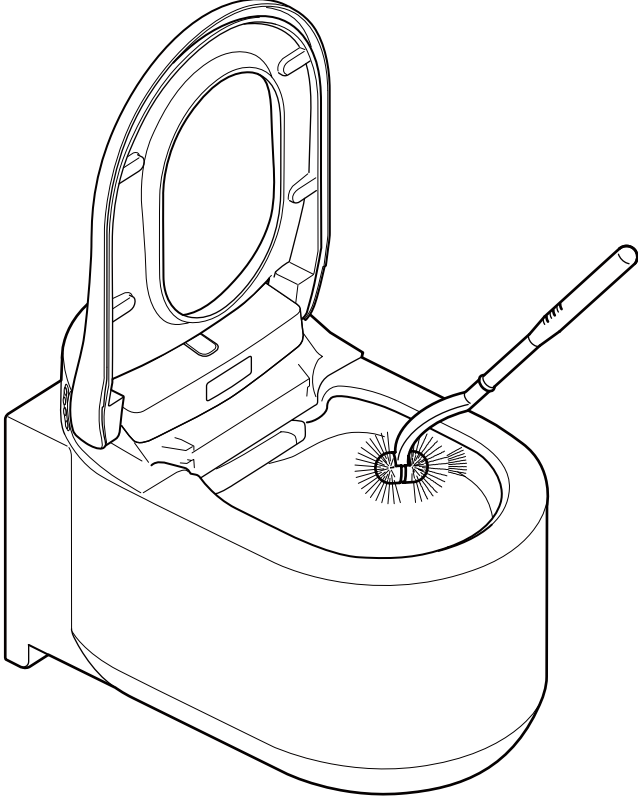

### Not:

- Gaz buharı bu ürüne zarar vereceğinden ya da arızaya neden olabileceğinden dolayı, klorlu veya asidik temizleme maddeleri ya da dezenfektan kullanmayın. Sıcak su kullanmayın, aksi halde klozete zarar verebilir.
- Aşındırıcı fırça veya temizlik maddesi kullanmayın.
- Bu tür maddeler Hyper Clean yüzey etkisini olumsuz etkileyecektir.

## ■ Püskürtücü Kapağı/Hava Filtresi

### Püskürtücü Kapağını Temizleme

#### Not:

- Çizilmelere neden olacağından, kuru bir bez veya tuvalet kağıdıyla silmekten kaçının.
- Aşındırıcı bir fırça veya temizlik maddesi kullanmaktan kaçının.
- Püskürtücü kapağının bir üst bölümü ve bir alt bölümü olduğunu unutmayınız.
- Püskürtücü kapağına aşırı kuvvet uygulamayın, aksi halde hasar oluşabilir.

Temizleme işlemini kolaylaştırmak için püskürtücü kapağı çıkarılabilir. Aşağıdaki resme bakınız.

1. Püskürtücü kapağını açmak için, "Püskürtücüyü Manuel Olarak Temizleme" prosedürünü uygulayın. ([sayfa 851](#))
2. Püskürtücü kapağını çıkarın.

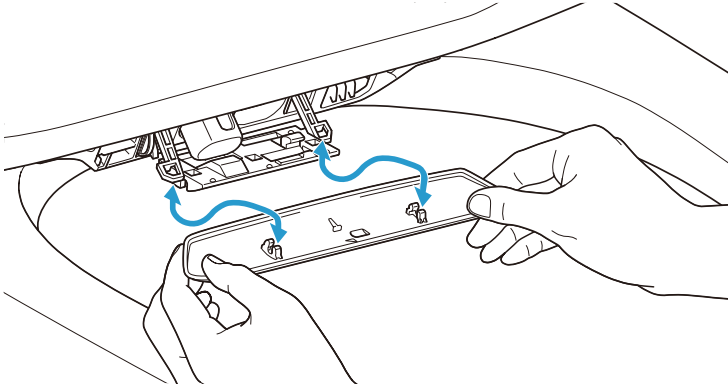

3. Püskürtücü kapağını yumuşak bir bezle temizleyin.
4. Püskürtücü kapağını takın. Güvenli pozisyonda monte edildiğinde, tık sesi çıkaracaktır.
5. Püskürtücü kapağını kapatmak için, "Püskürtücüyü Manuel Olarak Temizleme" prosedürünü uygulayın. ([sayfa 851](#))

## Hava Filtresinin Temizlenmesi

1. Püskürtücü kapağını açmak için, "Püskürtücüyü Manuel Olarak Temizleme" prosedürünü uygulayın. ([sayfa 851](#))
2. Hava filtresini çekerek çıkarın.

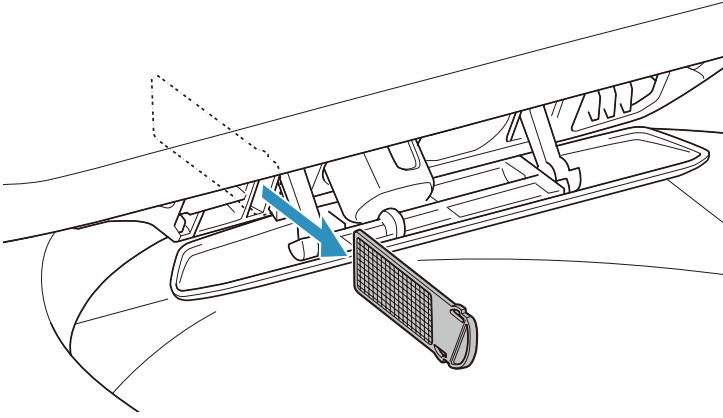

3. Hava filtresini musluk suyu ile yıkayın.
4. Hava filtresini kurutun ve bastırarak yuvasına takın.

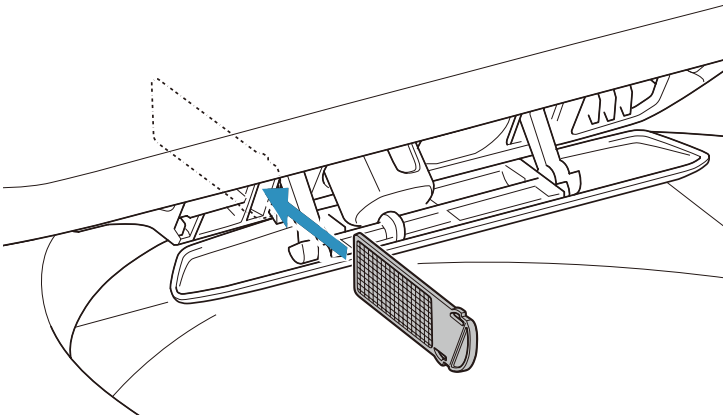

5. Püskürtücü kapağını kapatmak için, "Püskürtücüyü Manuel Olarak Temizleme" prosedürünü uygulayın. ([sayfa 851](#))

## ■ Püskürtücü

### Püskürtücüyü Uzaktan Kumanda ile Temizleme

Tuvaleti kullanırken (oturma yeri üzerinde otururken) püskürtücüyü temizlemek için uzaktan kumandadaki aşağıdaki prosedürü izleyiniz.

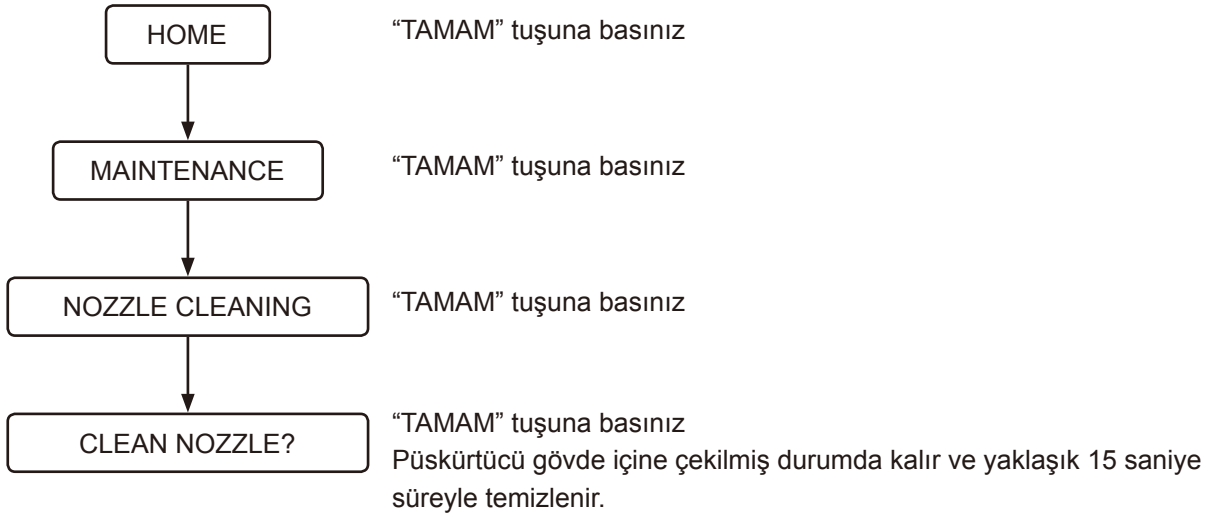



## Püskürtücüyü Manuel Olarak Temizleme

Püskürtücüleri manuel olarak temizleyebilirsiniz (örneğin kir vb. maddeleri temizlemek için bu parçaları süngerle ovalayarak). Temizlik amacıyla püskürtücüleri uzatmak için aşağıdaki prosedürleri uygulayın.

1. [AUTO FLUSH] ve [AUTO OPEN/CLOSE] işlevlerini devre dışı bırakmak için [OFF] konumuna getirin. ([sayfa 823](#)) ([sayfa 822](#))
2. Oturma yeri kapağını ve oturma yerini kaldırın.
3. Aşağıdaki prosedürleri izleyiniz.

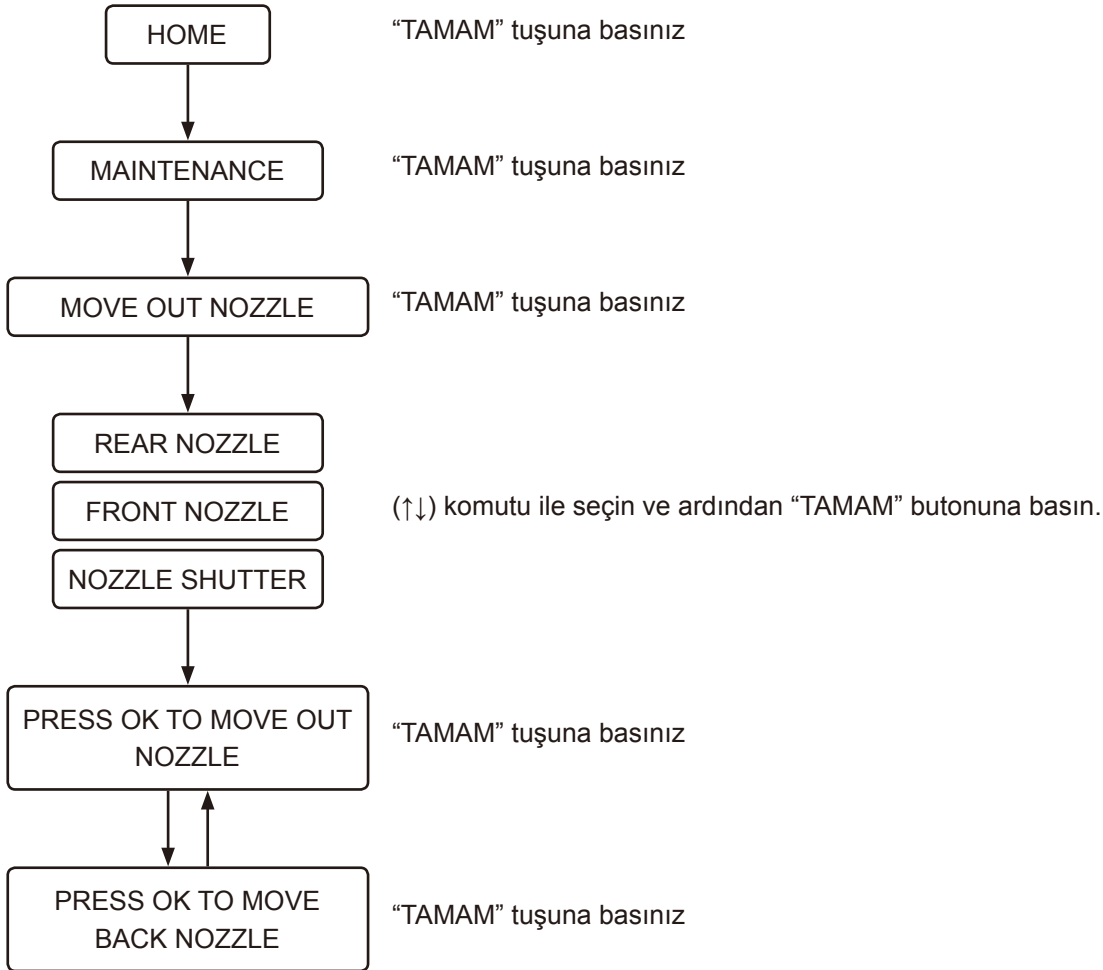

4. Püskürtücüleri temizleyin.
5. [AUTO FLUSH] ve [AUTO OPEN/CLOSE] işlevlerinin ayarını eski haline getirin. ([sayfa 823](#)) ([sayfa 822](#))

### Not:

- Püskürtüçülere aşırı kuvvet uygulamayın, aksi halde arıza meydana gelebilir.
- Püskürtücüleri çekmeyin ya da itmeyin. Püskürtücü geri çekilmez ve arıza meydana gelebilir. Püskürtücüleri yanlışlıkla çeker veya iterseniz, klozetteki güç butonuna basarak klozete sağlanan elektriği kapalı konuma getirin ve 10 saniye sonra tekrar açık konuma getirin.

## ■ Satış Sonrası Servis

### 1. Profesyonel Onarım Talebinde Bulunmadan Önce

“Arıza giderme” ([sayfa 833](#)) bölümündeki adımların uygulanmasıyla çözülemeyen sorunlarda, daha fazla talimat için GROHE ile iletişime geçiniz. Aşağıdaki durumlarda da GROHE ile iletişime geçilmelidir.

- Bu kılavuzda ele alınmayan başka sorularınız olması durumunda.
- Elektrik kablosunun hasar görmesi durumunda.
- Elektrik kablosunun aşırı ısınması durumunda.

Yukarıdaki koşullar olduğu gibi bırakılırsa, beklenmedik kazalar meydana gelebilir. GROHE'ye danışıldığından emin olun.

#### Not:

- Bu ürünü kesinlikle parçalarına ayırmayın ya da modifiye etmeyin. Aksi halde elektrik çarpması, yangın ve/veya yaralanmalar meydana gelebilir.  
Ayrıca, ürünün parçalarına ayrılması durumunda garanti geçersiz kılınacaktır.
- Oturma yeri ünitesi veya su besleme sisteminden su sızıntısı olması durumunda, klozetteki güç butonuna basarak klozete sağlanan elektriği kapalı konuma getirin. Aksi halde elektrik çarpması, yangın veya su baskını meydana gelebilir.
- Oturma yeri ünitesi veya elektrik kablosunda hasar meydana gelmesi durumunda (anormal ses, koku, duman, yüksek sıcaklık, çatlama veya su kaçağı meydana gelir), hemen klozetteki güç butonuna basarak klozete sağlanan elektriği kapalı konuma getirin ve ilgili parçanın onarılmasını sağlayın. Kesinlikle arızalı parçaları kullanmayın. Aksi halde elektrik çarpması veya yangın meydana gelebilir.

### 2. Garanti Kartınıza Bakın

Bu ürün bir garanti kartıyla gönderilir. Bu ürünle birlikte gönderilen garanti kartında bulunan garanti bildirimini dikkatlice okuduğunuzdan emin olun. Satın alma makbuzunuzu (genellikle GROHE bayiiniz tarafından verilen satış makbuzu) kolay ulaşılabilir bir yerde saklayın.

Garanti Süresi: Satın alma tarihinden itibaren 2 yıldır (artı ürün kaydına tabi ilave bir yıl)

Hangi ürünlerin garanti kapsamında olduğunu ve hangi ürünlerin garanti kapsamında olmadığını netleştirmek için garanti bildirimini okuyun.

### 3. Onarım Talebi

---

SORULARINIZ İÇİN YA DA HASARLI VEYA EKSİK PARÇALAR OLMASI DURUMUNDA, LÜTFEN BAYİİ İLE İLETİŞİME GEÇMEYİN YA DA BU ÜRÜNÜ BAYİİYE İADE ETMEYİN. LÜTFEN YEREL MÜŞTERİ HİZMETLERİ TEMSİLCİNİZLE İLETİŞİME GEÇİN. HERHANGİ BİR SORUNUZ VEYA PROBLEMİNİZ İLE İLGİLENEBİLİRİZ.

#### Garanti süresi içinde

Garanti hizmeti talebinde bulunurken, lütfen aşağıdaki bilgileri hazırda bulundurun.

#### Garanti süresi sona erdiğinde

Garanti süresi dışında servis talep edilirse, servis bedeli ürün sahibinin sorumluluğundadır. Teknik servis giderleri, seyahat giderleri ve parça giderleri servis ücretine dahil olan giderlerdir.

#### Sizden istenecek bilgiler

1. İletişim bilgileriniz (örneğin adınız, adresiniz, telefon numaranız)
2. Seri Numarası  
(Ürünün arka tarafındaki etikete bakınız.)
3. Montaj tarihi  
(Garanti kartına bakınız.)
4. Servis talebi nedeni

Pure Freude  
an Wasser

**GROHE**  

**D**

+49 571 3989 333  
helpline@grohe.de

**A**

+43 1 68060  
info-at@grohe.com

**AUS**

+ (61) 1300 54945  
grohe\_australia@lixil.com

**B**

+32 16 230660  
info.be@grohe.com

**BG**

+359 2 9719959  
grohe-bulgaria@grohe.com

**BR**

0800 770 1222  
falecom@grohe.com

**CAU**

+99 412 497 09 74  
info-az@grohe.com

**CDN**

+1 888 6447643  
info@grohe.ca

**CH**

+41 44 877 73 00  
info@grohe.ch

**CN**

+86 4008811698  
info.cn@grohe.com

**CY**

+357 22 465200  
info@grome.com

**CZ**

+358 942 451 390  
grohe-cz@grohe.com

**DK**

+45 44 656800  
grohe@grohe.fi

**E**

+34 93 3368850  
grohe@grohe.es

**EST**

+372 6616354  
grohe@grohe.ee

**F**

+33 1 49972900  
sav-fr@grohe.com

**FIN**

+358 942 451 390  
grohe@grohe.fi

**GB**

+44 871 200 3414  
info-uk@grohe.com

**GR**

+30 210 2712908  
nsapountzis@ath.forthnet.gr

**H**

+36 1 2388045  
info-hu@grohe.com

**HK**

+852 2969 7067  
info@grohe.hk

**I**

+39 2 959401  
info-it@grohe.com

**IND**

+91 1800 102 4475  
customercare.in@grohe.com

**IS**

+354 515 4000  
jonst@byko.is

**J**

+81 3 32989730  
info@grohe.co.jp

**KZ**

+7 727 311 07 39  
info-cac@grohe.com

**LT**

+372 6616354  
grohe@grohe.ee

**LV**

+372 6616354  
grohe@grohe.ee

**MAL**

info-malaysia@grohe.com

**MX**

01800 8391200  
pregunta@grohe.com

**N**

+47 22 072070  
grohe@grohe.no

**NL**

+31 79 3680133  
vragen-nl@grohe.com

**NZ**

technicalenquiries@paterson  
trading.co.nz

**P**

+351 234 529620  
commercial-pt@grohe.com

**PL**

+48 22 5432640  
biuro@grohe.com.pl

**RI**

0-800-1-046743  
customercare-  
indonesia@asia.lixil.com

**RO**

+40 21 2125050  
info-ro@grohe.com

**ROK**

+82 2 1588 5903  
info-singapore@grohe.com

**RP**

+63 2 8938681

**RUS**

+7 495 9819510  
info@grohe.ru

**S**

+46 771 141314  
grohe@grohe.se

**SGP**

+65 6311 3611  
info-singapore@grohe.com

**SK**

+420 277 004 190  
grohe-cz@grohe.com

**T**

+66 21681368  
(Haco Group)  
info@haco.co.th

**TR**

+90 216 441 23 70  
GroheTurkey@grome.com

**UA**

+38 44 5375273  
info-ua@grohe.com

**USA**

+1 800 4447643  
us-customerservice@grohe.com

**VN**

+84 90 9694768  
+84 90 9375068  
info-vietnam@grohe.com

**AL** **BiH** **HR** **KS**

**ME** **MK** **SLO** **SRB**

+385 1 2911470  
adria-hr@grohe.com

**Eastern Mediterranean,  
Middle East - Africa  
Area Sales Office:**

+357 22 465200  
info@grome.com

**IR** **OM** **UAE** **YEM**

+971 4 3318070  
grohedubai@grome.com

**Far East Area Sales Office:**

+65 6311 3600  
info@grohe.com.sg

**Latin America:**

+52 818 3050626  
pregunta@grohe.com

[www.grohe.com](http://www.grohe.com)

2016/09/28

## Úvod

### **Informácie o tomto návode**

|                                     |     |
|-------------------------------------|-----|
| Prečítajte si pred používaním ..... | 857 |
|-------------------------------------|-----|

### **Ovládacie prvky a tlačidlá**

|                        |     |
|------------------------|-----|
| Hlavná jednotka .....  | 858 |
| Diaľkový ovládač ..... | 859 |

## Spôsob používania

### **Všeobecné používanie**

|   |     |
|---|-----|
| Zoznam obrazoviek .....   | 862 |
| Základné používanie.....  | 864 |
| Umývanie pomocou sprchy (ovládanie pomocou predného tlačidla) ..... | 867 |
| Sušenie teplým vzduchom (ovládanie pomocou predného tlačidla).....  | 869 |
| Obsluha pomocou smartfónu (iOS a Android).....                      | 870 |

### **Nastavenia**

|   |     |
|---|-----|
| Funkcia automatického otvorenia/zavretia sedadla/poklopu .....    | 873 |
| Funkcia automatického splachovania (VOLBA) .....                  | 874 |
| Predbežné splachovanie (VOLITEĽNÁ MOŽNOSŤ) .....                  | 875 |
| Funkcia nočného osvetlenia .....                                  | 876 |
| Plasmacluster® Ion.....   | 877 |
| Funkcia Plasmacluster® Ion pre modré svetlo (toaletná misa) ..... | 880 |
| Funkcia pohlčovania zápachu .....                                 | 880 |
| Zvuk pri používaní tlačidiel .....                                | 881 |
| Zmena jazyka .....  | 882 |
| Obnova predvolených nastavení .....                               | 882 |
| Obrazovka vypnutia .....  | 883 |
| Párovanie.....  | 883 |

## Riešenie problémov

### **Riešenie problémov**

|  |     |
|--|-----|
| Všetky funkcie.....  | 884 |
| Umývanie.....  | 885 |
| Pohlcovanie zápachu.....                                       | 886 |
| Automatické splachovanie .....                                 | 886 |
| Sušič.....   | 887 |
| Funkcia automatického otvorenia/zavretia sedadla/poklopu ..... | 888 |
| Plasmacluster Ion (Toaletná misa).....                         | 888 |
| Plasmacluster Ion (Miestnosť) .....                            | 889 |
| Odstránenie vodného kameňa.....                                | 889 |
| Aplikácia pre smartfóny .....                                  | 890 |
| Rôzne .....  | 891 |

## Čistenie

### **Pred čistením**

|              |     |
|--------------|-----|
| Pokyny ..... | 892 |
|--------------|-----|

### **Čistenie**

|  |     |
|--|-----|
| Sedadlo, poklop, kryt a diaľkový ovládač toalety (plastové diely)..... | 893 |
| Demontáž poklopu kvôli čisteniu .....                                  | 894 |
| Toaletná misa (keramické diely) .....                                  | 898 |
| Uzávierka dýzy/Vzduchový filter .....                                  | 899 |
| Dýza.....  | 901 |

## Služby poskytované po predaji výrobku

|   |     |
|---|-----|
| Služby poskytované po predaji výrobku ..... | 903 |
|---|-----|

## Informácie o tomto návode

### ■ Prečítajte si pred používaním

Kvôli zabezpečeniu správneho používania tohto výrobku si pozorne prečítajte tento návod a vytlačený „STRUČNÝ NÁVOD NA OBSLUHU“.

Nedodržanie bezpečnostných pokynov uvedených vo vytlačenej „STRUČNOM NÁVODE NA OBSLUHU“ (súčasť dodávky) môže za určitých okolností viesť k vážnym nehodám.

Každá z týchto položiek je maximálne dôležitá pre bezpečnosť a musí sa striktne dodržiavať.

V prípade úrazu v dôsledku nesprávneho používania nepreberie spoločnosť GROHE zodpovednosť za škody.

#### ❗ **Dodržiavajte nasledovné:**

V regiónoch, kde uhličitanová tvrdosť prekročí hodnotu 18° dH (KH), je nutné použiť filtračný systém s produktom na zmäkčovanie vody. Informácie o uhličitanovej tvrdosti svojej vody získate u svojho miestneho dodávateľa verejných služieb.

Aby sa zabezpečila dlhá prevádzková životnosť:

- Odstránenie vodného kameňa vykonávajte každé 3 roky. (Kúpte si prosím súpravu na odstraňovanie vodného kameňa, ktorá sa predáva samostatne. Číslo výrobku je 46978001.)
- Vymeňte hrot dýzy každé 3 roky. (Hrot dýzy je súčasťou súpravy na odstraňovanie vodného kameňa. Kúpte si prosím súpravu na odstraňovanie vodného kameňa, ktorá sa predáva samostatne. Číslo výrobku je 46978001.)

## Ovládacie prvky a tlačidlá

### ■ Hlavná jednotka

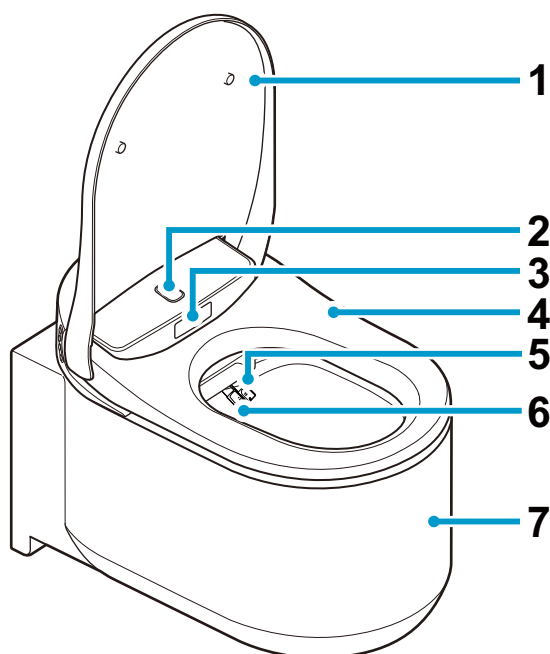

- 1 Poklop toaletného sedadla
- 2 Horný snímač na hlavnej časti
- 3 Spodný snímač na hlavnej časti
- 4 Toaletné sedadlo
- 5 Dýza (na umývanie zozadu)
- 6 Dýza (na umývanie spredu)
- 7 Toaletná misa
- 8 Tlačidlá funkcií
  - ♂ : Umývanie spredu (pre ženy)
  - ♀ : Umývanie zozadu
  - ⊕ : Nastavenie sily striekania
  - ⊖ : Nastavenie sily striekania
- 9 Prívod prostriedku na odstránenie vodného kameňa
- 10 Tlačidlo Zapnutie

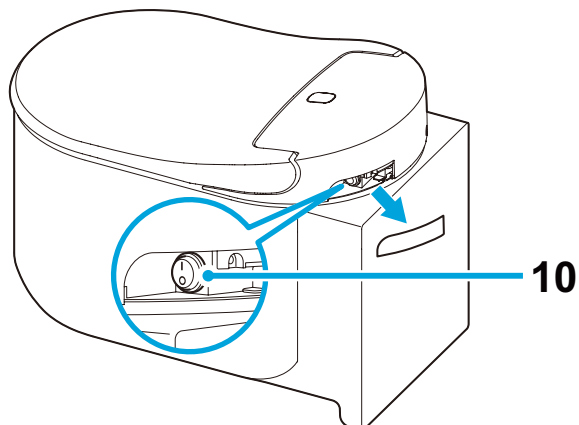
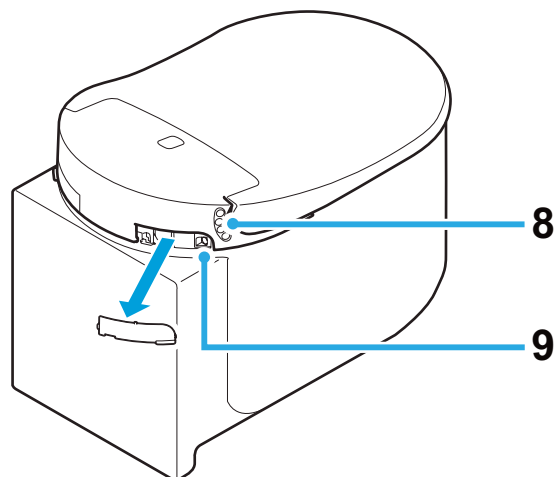

#### Poznámka:

- Ak chcete toaletu spláchnuť ručne, stlačte tlačidlo splachovania na spúšťacom paneli.



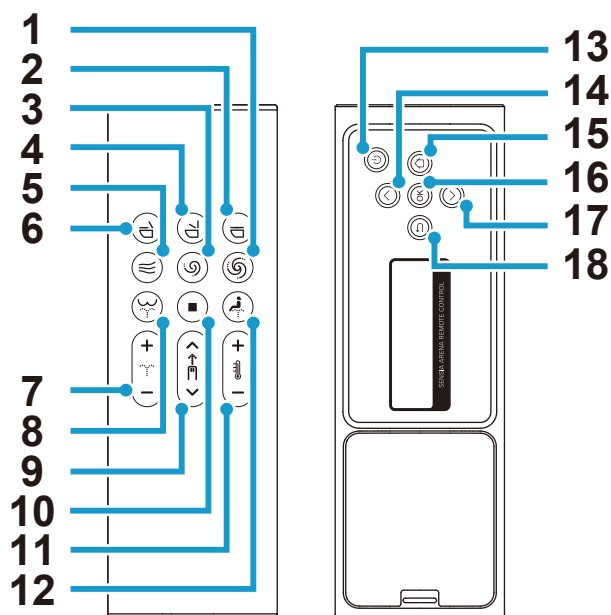

## ■ Diaľkový ovládač



- |   |   |    |   |
|---|---|----|---|
| 1 | Tlačidlo spláchnutie (úplné) *                          | 9  | Tlačidlo úpravy polohy dýzy             |
| 2 | Tlačidlo sklopenia sedadla a zatvorenia poklopu toalety | 10 | Tlačidlo zastavenia                     |
| 3 | Tlačidlo spláchnutie (čiastočné) *                      | 11 | Tlačidlo nastavenia teploty vody/sušiča |
| 4 | Tlačidlo vyklopenia sedadla a otvorenia poklopu toalety | 12 | Tlačidlo umývania spredu (pre ženy)     |
| 5 | Tlačidlo sušiča   | 13 | Tlačidlo Zapnutie                       |
| 6 | Tlačidlo sklopenia sedadla a otvorenia poklopu toalety  | 14 | Tlačidlo Nahor                          |
| 7 | Tlačidlo nastavenia sily striekania                     | 15 | Tlačidlo Domov                          |
| 8 | Tlačidlo na umývanie zozadu                             | 16 | Tlačidlo OK                             |
|   |   | 17 | Tlačidlo Nadol                          |
|   |   | 18 | Tlačidlo Späť                           |

\* Tieto tlačidlá budú fungovať len vtedy, keď sa spolu s týmto výrobkom nainštaluje nádrž GROHE vybavená inštaláčnou súpravou automatického splachovania (predáva sa samostatne).

**Poznámka:**

- „Obrazovka vypnutia napájania“ sa zobrazí po vypnutí napájania stlačením tlačidla  (napájanie) na diaľkovom ovládači na dlhšie ako 2 sekundy.
- Keď sa v priebehu 30 sekúnd nevykoná žiadny úkon, obrazovka sa vypne a nastaví sa do pohotovostného režimu. Po obnovení činnosti sa pohotovostný režim automaticky zruší.
- Pokiaľ sa používa zadná obrazovka, predné tlačidlá budú deaktivované, aby sa zabránilo poruche.
- Keď sa 2-krát stlačí tlačidlo  (umývanie zozadu), režim umývania sa nastaví na „WIDE“. Keď sa stlačí 3-krát, režim umývania sa nastaví na „NARROW“.  
[WIDE]: Dýza sa bude posúvať sem a tam s cieľom umyť široký rozsah.  
[NARROW]: Dýza sa bude pohybovať sem a tam v rámci užšieho rozsahu.
- Keď sa 2-krát stlačí tlačidlo  (umývanie spredu), režim umývania sa prepne na „WIDE“. Keď sa stlačí 3-krát, režim umývania sa nastaví na „SUPER WIDE“.  
[WIDE]: Dýza sa bude posúvať sem a tam s cieľom umyť široký rozsah.  
[SUPER WIDE]: Dýza sa bude pohybovať sem a tam na dosiahnutie širšieho rozsahu.

## Vloženie batérie prvýkrát

1. Do diaľkového ovládača vložte 2 batérie typu AAA.
2. Na 2 sekundy sa zobrazí [WELCOME] a logo GROHE 3-krát blikne modrou farbou.  
\* Zapnite toaletu, keď je zobrazené [DURING THE POWER-OFF PRESS THE POWER BUTTON]. Zobrazí sa, keď je toaleta vypnutá.
3. Zobrazí sa [TO PAIR, BRING REMOTE NEAR TO TOILET AND PRESS OK]. Priložte diaľkové ovládanie do blízkosti toalety a stlačte tlačidlo „OK“.
4. Keď je párovanie dokončené, zobrazí sa [SUCCESS] a logo GROHE blikne 3-krát modrou farbou.
5. Stlačením ľubovoľného tlačidla sa vrátite na domovskú obrazovku.  
\* Stlačením ľubovoľného tlačidla na zadnej strane diaľkového ovládača zapnete zadnú obrazovku. Ak sa v priebehu 30 sekúnd nevykoná žiadny úkon na zadnej časti, zadná obrazovka sa automaticky vypne.

## Výmena batérií diaľkového ovládača

Keď logo  bliká oranžovou alebo červenou farbou s hlásením [REPLACE THE BATTERY] zobrazeným na zadnej obrazovke, vymeňte batérie za nové. Pokiaľ sa zobrazujú hlásenia, žiadne z tlačidiel nebudú fungovať.

1. Vyberte diaľkový ovládač z držiaka.

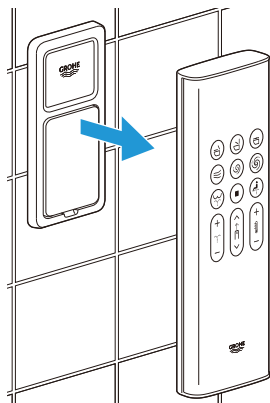

2. Odstráňte zadný kryt a vymeňte staré batérie za dve nové 1,5 V alkalické batérie typu AAA.

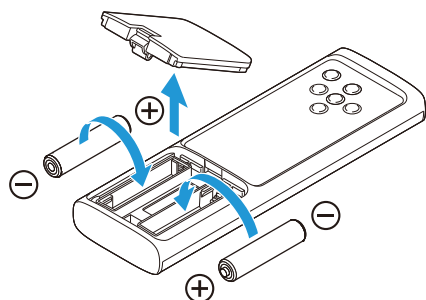

3. Znova nasadíte zadný kryt a vložte diaľkový ovládač späť do držiaka.

### Poznámka:

- Keď úroveň nabitia batérie dosiahne 20 %, logo  bude blikáť oranžovou farbou a červenou farbou, keď úroveň nabitia batérie dosiahne 10 %.

## Všeobecné používanie

### Zoznam obrazoviek

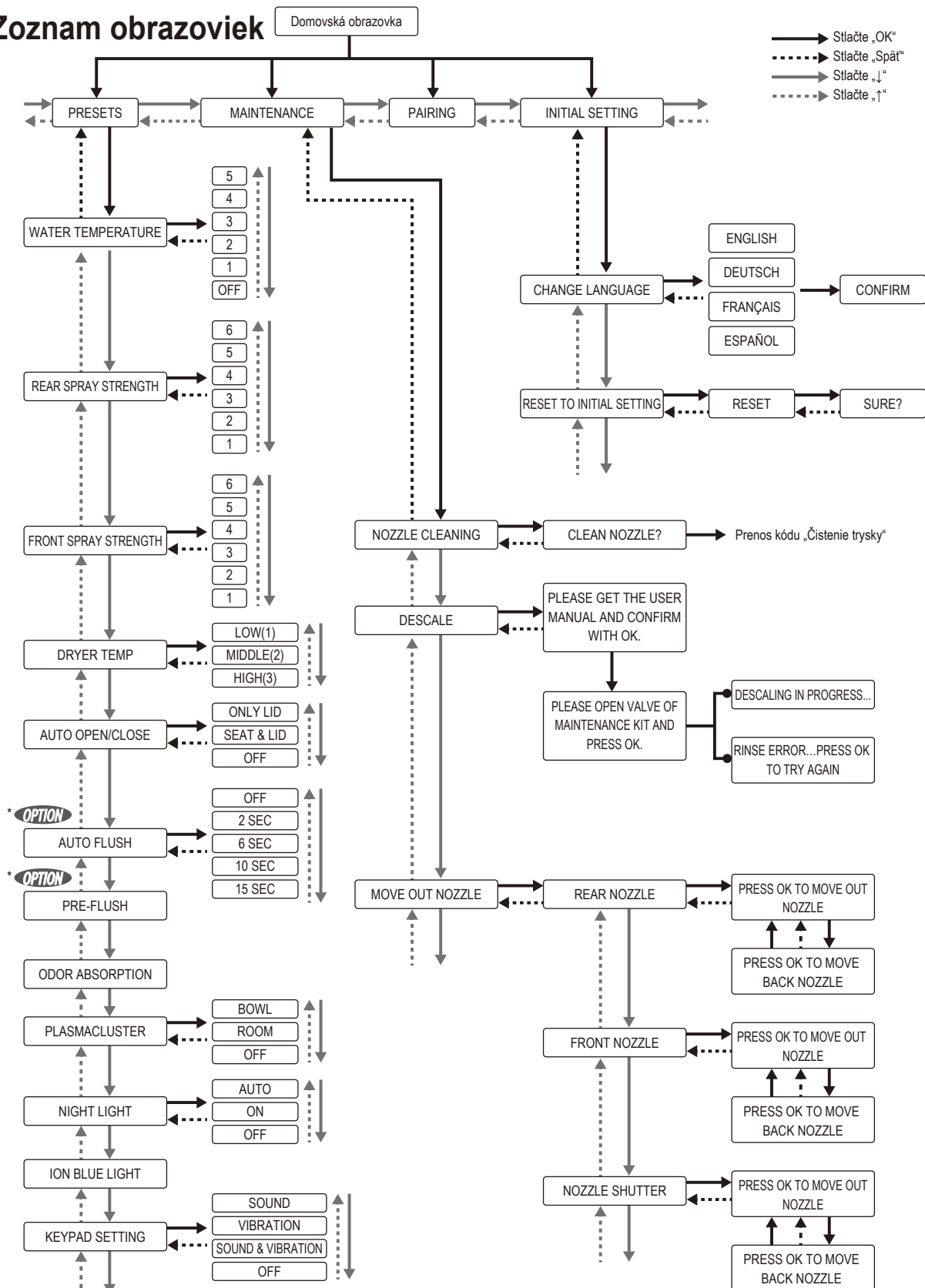

\* **OPTION** Táto funkcia je dostupná len vtedy, keď sa spolu s týmto výrobkom nainštaluje nádrž GROHE vybavená inštaláčnou súpravou automatického splachovania (predáva sa samostatne).

## Správa o chybe

---

DURING THE POWER-OFF.  
PRESS THE POWER BUTTON.

SENSIA ARENA REMOTE CONTROL

PLEASE DESCALE

SENSIA ARENA REMOTE CONTROL

REPLACE THE BATTERY

SENSIA ARENA REMOTE CONTROL

CAN NOT CONNECT WITH THE  
TOILET. POWER ON AND OPERATE  
NEAR THE TOILET.

SENSIA ARENA REMOTE CONTROL

RINSE ERROR...  
PRESS OK TO TRY AGAIN

SENSIA ARENA REMOTE CONTROL

## ■ Základné používanie

1. Postavte sa pred sedadlo toalety.  
Poklop sedadla toalety sa automaticky otvorí.

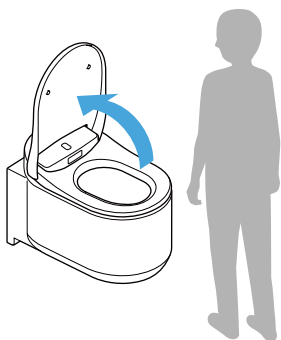



### Poznámka:

- Sedadlo sa vyklopí stlačením tlačidla  (vyklopenie sedadla a otvorenie poklopu).
- Ak teplota v miestnosti prekročí 30 °C, napríklad v lete, môže mať snímač problém s detekciou ľudí. Uistite sa, že v kúpeľni je dostatočné vetranie, alebo sa pokúste pohybovať telom.

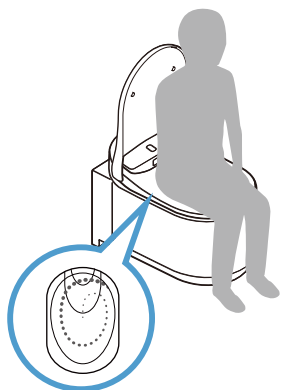

2. Sadnite si na sedadlo toalety; spustí sa funkcia pohlcovania zápachu.  
Keď si sadnete na sedadlo, dôjde k opláchnutiu misy malým množstvom vody, aby sa minimalizovalo usádzanie nečistôt.

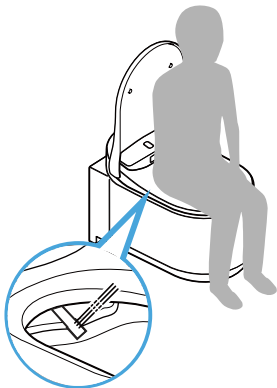

3. Na umývanie stlačte tlačidlo  (umývanie zozadu) alebo tlačidlo  (umývanie spredu pre ženy).



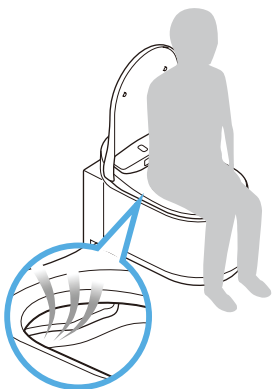

Umývanie zastavíte stlačením tlačidla  (zastavenie).

4. Stlačením tlačidla  (sušič) spustíte sušenie teplým vzduchom. Sušenie zastavíte stlačením tlačidla  (zastavenie).



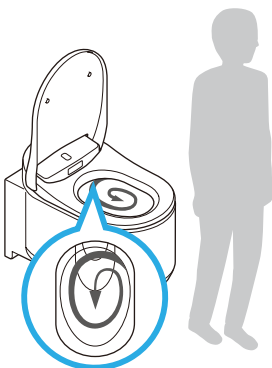

5. Po použití toalety (keď používateľ vstane z toalety)

- Automatické splachovanie: Splachovanie sa spustí automaticky.
- Diaľkovo ovládané splachovanie: Stlačte tlačidlo  (spláchnutie/úplné) alebo tlačidlo  (spláchnutie/čiastočné).
- Manuálne spláchnutie: Stlačte tlačidlo splachovania na spúšťacom paneli.



## Poznámka:

- Funkcia predbežného splachovania a automatického splachovania je dostupná len vtedy, keď sa spolu s týmto výrobkom nainštaluje nádrž GROHE vybavená inštalačnou súpravou automatického splachovania (predáva sa samostatne).
-  /Tlačidlá  na diaľkovom ovládači budú fungovať len vtedy, keď sa spolu s týmto výrobkom nainštaluje nádrž GROHE vybavená inštalačnou súpravou automatického splachovania (predáva sa samostatne).

## 6. Odíďte z toalety.

Poklop sedadla toalety sa zavrie. Poklop sedadla toalety sa automaticky zavrie približne 1 minútu po opustení toalety.

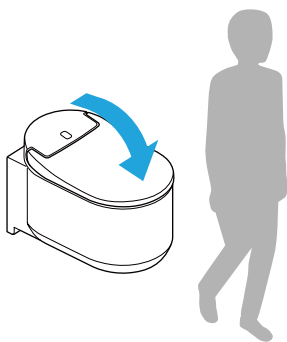

## Poznámka:

- Poklop sa zatvorí a sedadlo sa sklopí stlačením tlačidla  (sklopenie sedadla a zatvorenie poklopu toalety).



## ■ Umývanie pomocou sprchy (ovládanie pomocou predného tlačidla)

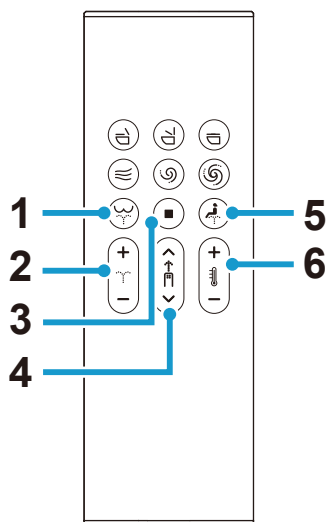

- 1 Tlačidlo (umývanie zozadu): slúži na umývanie zadnej časti
- 2 Tlačidlo (nastavenie sily striekania): Nastaví sa tlak pri striekaní (6 úrovní) počas umývania
- 3 Tlačidlo (zastavenie): slúži na zastavenie umývania
- 4 Tlačidlo (nastavenie polohy dýzy): Slúži na nastavenie polohy dýzy (5 polôh: predvolená/2 polohy dopredu/2 polohy dozadu) počas umývania
- 5 Tlačidlo (umývanie spredu pre ženy): slúži na umývanie prednej časti
- 6 Tlačidlo (nastavenie teploty vody): Slúži na nastavenie teploty vody (6 úrovní: Off (Vyp.) (teplota vody), Low (Nízka) (približne 28°C) až High (Vysoká) (približne 40°C))

## Ovládanie zadnej obrazovky

### TEPLOTA VODY

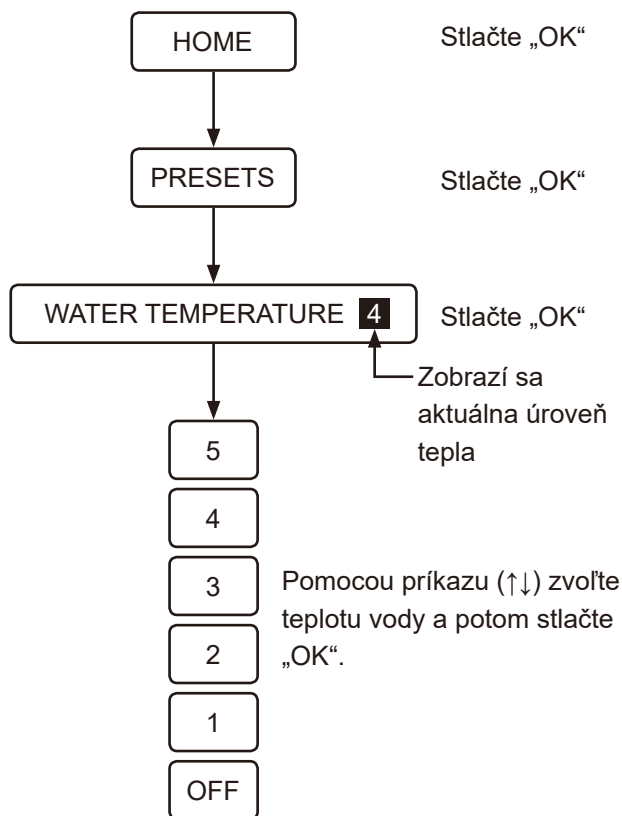

### SILA STRIEKANIA (SPREDU)

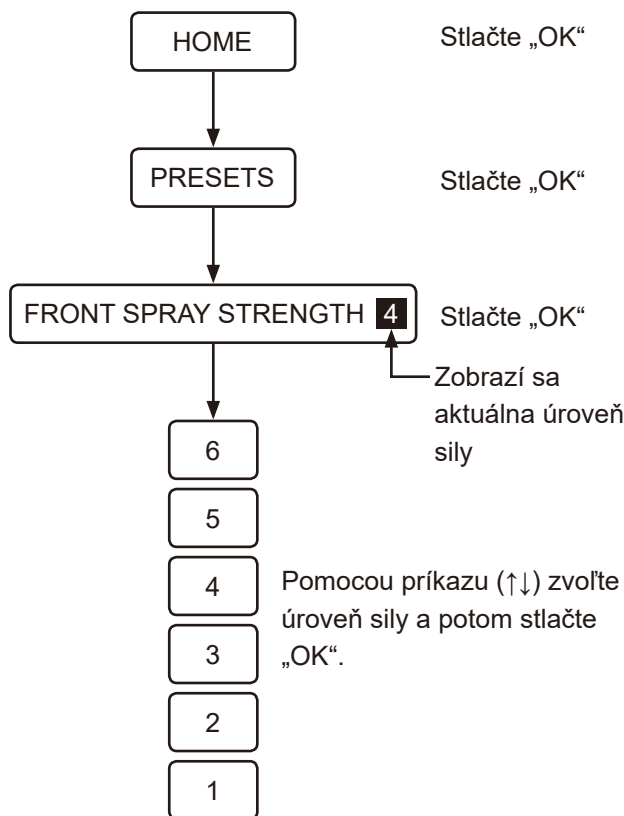

## SILA STRIEKANIA (ZOZADU)

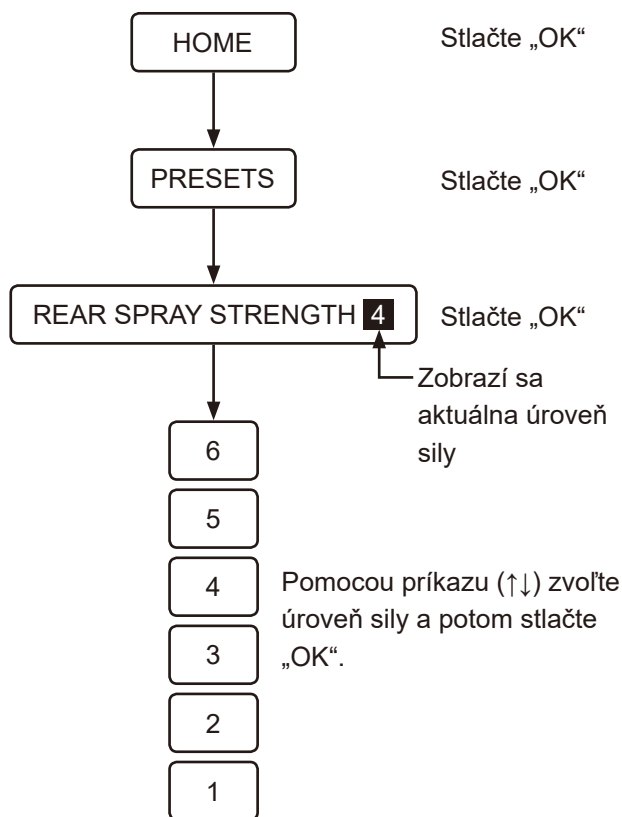

### Poznámka:

- Funkciu umývania nemožno používať bez sedenia na sedadle toalety.
- Sprcha sa po 2 minútach automaticky zastaví.
- Po posadení na sedadlo toalety bude z bodu v blízkosti dýz vytekať voda, bezprostredne pred funkciou alebo po funkcii umývania. Nejde o poruchu.
- Teplota vody v sprche môže byť nižšia než je očakávaná, keď je teplota privádzanej vody veľmi nízka, napríklad počas zimy.
- Ak chcete počas používania funkcie umývania dosiahnuť menej postriekania vodou, sadnite si na sedadlo toalety viac dozadu.
- Len ak je nainštalovaná jednotka automatického splachovania 46944001 a keď sa stlačí tlačidlo na cisterne, sprcha nebude pracovať.
- Vyhnite sa dlhodobému používaniu sprchy. Túto funkciu nepoužívajte na umývanie vnútra análneho otvoru, vagíny či močovej trubice.
- Túto funkciu nepoužívajte na stimulovanie pohybu čriev. Taktiež ani počas používania tejto funkcie úmyselne nevykonávajte veľkú potrebu.
- Ak na intímnych miestach pociťujete bolesť alebo sú zapálené, túto funkciu nepoužívajte.
- Ak sa používateľ podrobuje ošetreniam intímnych častí, túto funkciu je potrebné používať podľa pokynov lekára.

## ■ Sušenie teplým vzduchom (ovládanie pomocou predného tlačidla)

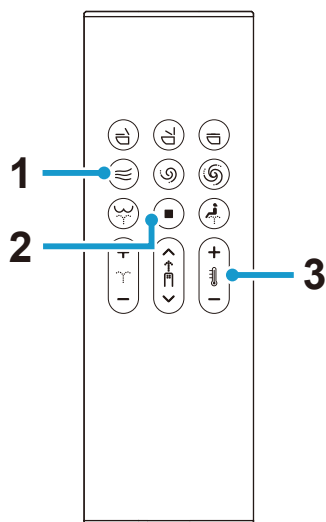

- 1 Tlačidlo (sušič): Sušenie teplým vzduchom
- 2 Tlačidlo (zastavenie): slúži na zastavenie funkcie sušiča
- 3 Tlačidlo (nastavenie teploty sušiča): Slúži na nastavenie teploty sušiča  
(3 úrovne: Nízka, Stredná, Vysoká)  
[LOW] (Nízka): Izbová teplota  
[MEDIUM]: Približne 40 °C  
[HIGH] (Vysoká): Približne 55 °C

### Poznámka:

- Po zastavení funkcie sušiča sa obnoví počiatočná teplota sušiča.
- Funkcia sušiča sa automaticky zastaví približne po 4 minútach.

## Ovládanie zadnej obrazovky

### TEPLOTA SUŠIČA

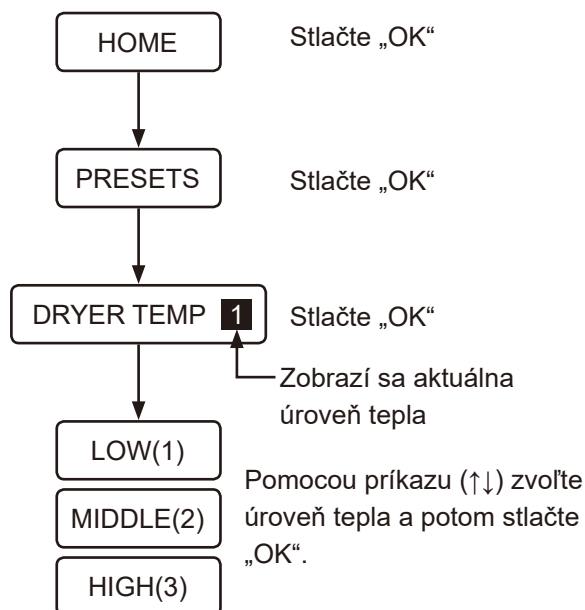

## ■ Obsluha pomocou smartfónu (iOS a Android)

Toaletu môžete obsluhovať pomocou smartfónu s podporou funkcie Bluetooth®\* s využitím na to určenej aplikácie „Sensia Arena“.

\* Bluetooth je registrovaná ochranná známka spoločnosti Bluetooth SIG, Inc.

### Poznámka:

- Pred použitím tejto funkcie si prečítajte časť „Pokyny týkajúce sa používania funkcie Bluetooth®“. ([strana 871](#))
- Po vykonaní kroku s ikonou ⌚ 1 v priebehu 1 minúty vykonajte úkony s ikonami ⌚ 2 až ⌚ 4.

## Inštalácia aplikácie

Vyhľadajte aplikáciu „Sensia Arena“ z App Store alebo Google Play a nainštalujte ju.



## Počiatkové nastavenie aplikácie „Sensia Arena“

Pred nastavením zapnite v smartfóne rozhranie Bluetooth.

1. Otvorte aplikáciu a potvrdte Vyhlásenie.

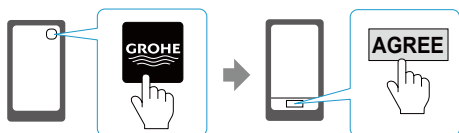

2. Stlačte súčasne tlačidlá (zastavenie) a (mínus pre nastavenie teploty vody/sušiča) na dlhšie ako 2 sekundy (⌚ 1).

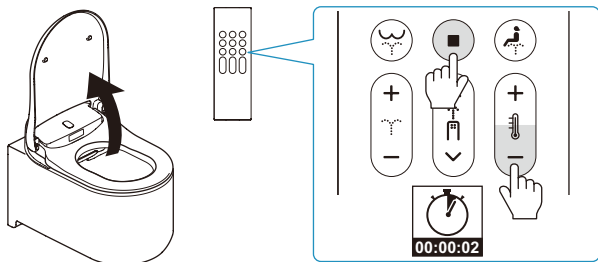

3. Podľa postupu „Zaregistrovanie párovania“ spárujte toaletu so smartfónom (⌚ 2).

## Zaregistrovanie párovania

1. Klepnite na hornú stránku aplikácie (⌚ 3).



2. Po zobrazení hlásenia [Bluetooth pairing request] (Požiadavka na spárovanie prostredníctvom funkcie Bluetooth) potvrdte zariadenie [Shower Toilet] (Toaleta so sprchou) a klepnite na [Pair] (Spárovať) (⌚ 4).

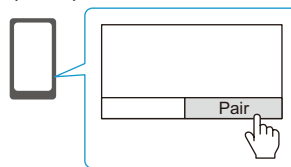

Ak začujete tón, toaleta oznamuje dokončenie párovania. Po dokončení párovania nie je potrebné nabudúce vykonať počiatkové nastavenie.

## Poznámka:

- V prípade smartfónov s Androidom sa vyžaduje systém Android 6.0 alebo novšia verzia.
- V závislosti od modelu smartfónu so systémom Android nemusí aplikácia fungovať správne.



## *Pokyny týkajúce sa používania funkcie Bluetooth®*

### **Jednotku sedadla a diaľkový ovládač uchovávajte mimo zariadení, ktoré vysielajú rádiové vlny**

Jednotku sedadla a diaľkové ovládanie umiestnite čo najďalej od nasledujúcich zariadení, aby ste predišli negatívnym vplyvom spôsobeným rušením rádiovými vlnami.

- Mikrovlnné rúry
- Zariadenia používajúce bezdrôtovú sieť LAN
- Zariadenia kompatibilné s funkciou Bluetooth® okrem smartfónov
- V blízkosti iných zariadení, ktoré emitujú rádiové vlny v pásme 2,4 GHz (digitálne bezdrôtové telefóny, bezdrôtové zvukové zariadenia, herné konzoly, počítačové periférne zariadenia atď.)
- Ak používate implantovateľný kardioverterdefibrilátor (kardiostimulátor), diaľkové ovládanie sa musí používať minimálne 22 cm od implantátu.

## Poznámka:

- Dávajte pozor, aby vám smartfón nespadol do toaletnej misy. Spoločnosť GROHE nebude niesť zodpovednosť za žiadne poškodenie smartfónu.
- Spoločnosť GROHE negarantuje, že táto funkcia bude fungovať vo všetkých smartfónoch kompatibilných s pripojením pomocou rozhrania Bluetooth.
- K toalete môže byť naraz pripojený len 1 smartfón.
- V pamäti toalety možno uložiť informácie až o 7 párovaniach so smartfónom. Ak sa spáruje 8. smartfón, smartfón s najstaršími informáciami o spárovaní sa bude musieť znova spárovať, aby sa aktivoval.
- Ak je toaleta pripojená k smartfónu, činnosti diaľkového ovládania pre funkcie umývania (sila striekania, poloha dýzy atď.) budú vypnuté. Avšak na zastavenie funkcie umývania je možné použiť tlačidlo  (zastavenie).
- Stlačením tlačidla  (zastavenie) ukončíte pripojenie pomocou funkcie Bluetooth.
- Keď obsluhujete toaletu smartfónom, obsluhujte ju v rámci kúpeľne. Taktiež, ak toaletu používa iná osoba, neobsluhujte toaletu svojím smartfónom.

## Podmienky používania tejto aplikácie

---

1. Spoločnosť GROHE nebude zodpovedná za presnosť, užitočnosť, úplnosť, použiteľnosť na určité ciele a bezpečnosť informácií, ktoré sú súčasťou tejto aplikácie.
2. S výnimkou zámerov alebo hrubého zanedbania zo stany spoločnosti GROHE nebude spoločnosť GROHE žiadnym spôsobom zodpovedná za udalosť, pri ktorej používateľ utrpí škodu akéhokoľvek druhu v dôsledku používania alebo neschopnosti používať túto aplikáciu.
3. Zákazníci súhlasia, že zodpovednosť za používanie tejto aplikácie nesú samotní zákazníci. Zodpovednosť a bremeno pri riešení akýchkoľvek sporov, ktoré vzniknú medzi používateľom a treťou stranou, nesie používateľ, keďže spoločnosť GROHE nebude žiadnym spôsobom niesť zodpovednosť.
4. Spoločnosť GROHE nebude zodpovedná za stratu informácií, ktoré používateľ pomocou tejto aplikácie zaregistruje alebo poskytne, a to ani z dôvodu, ktorý možno spoločnosti GROHE prisúdiť.
5. Spoločnosť GROHE nebude žiadnym spôsobom zodpovedná za spor alebo škody vzniknuté počas používania súvisiacej služby používateľom. Spoločnosť GROHE neposkytuje žiadny druh záruky ohľadne tejto aplikácie, a to vrátane funkcií, kvality, nepretržitosti fungovania a prípadov súvisiacich s existenciou alebo neexistenciou porušení práv iných strán.

## Nastavenia

### ■ Funkcia automatického otvorenia/zavretia sedadla/poklopu

Funkciu automatického otvorenia/zavretia sedadla/poklopu môžete nastaviť pre poklop sedadla toalety alebo pre poklop sedadla toalety aj sedadlo toalety.

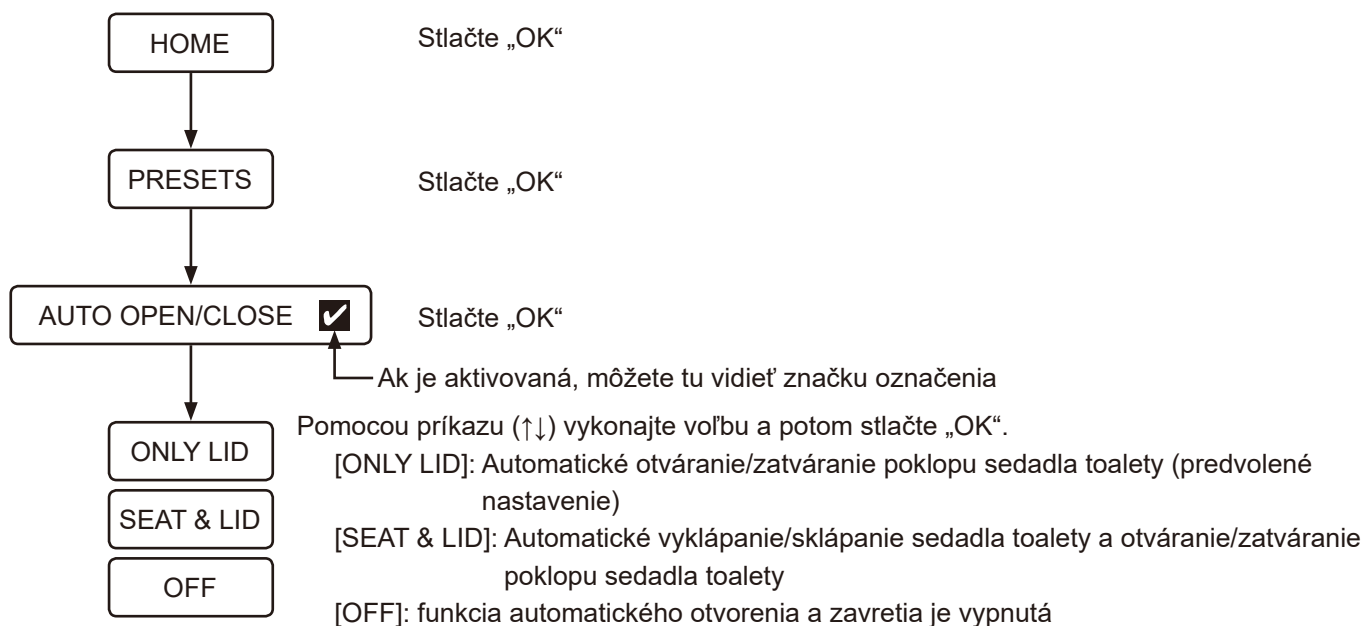

#### Poznámka:

- Priame slnečné svetlo alebo vykurovacie zariadenie môžu spôsobiť poruchu snímača, v dôsledku čoho sa poklop sedadla toalety automaticky otvorí.
- Manuálne vyklápanie alebo sklápanie sedadla toalety vykonávajte jemne. Nadmernou silou môžete pokop sedadla toalety poškodiť.
- Pokiaľ sa sedadlo toalety vyklápa alebo sklápa, alebo sa poklop toalety otvára alebo zatvára automaticky, nezastavujte ani nemeňte smer pohybu manuálne. Môže dôjsť k poškodeniu alebo poruche funkcie automatického zatvárania.

## ■ Funkcia automatického splachovania (VOL'BA)

\* Táto funkcia je dostupná len vtedy, keď sa spolu s týmto výrobkom nainštaluje nádrž GROHE vybavená inštaláčnou súpravou automatického splachovania (predáva sa samostatne).

Pri predvolenom nastavení sa toaleta automaticky spláchne približne 6 sekúnd potom, čo používateľ vstane z toalety.

Toto oneskorenie splachovania môžete zmeniť v nastaveniach.

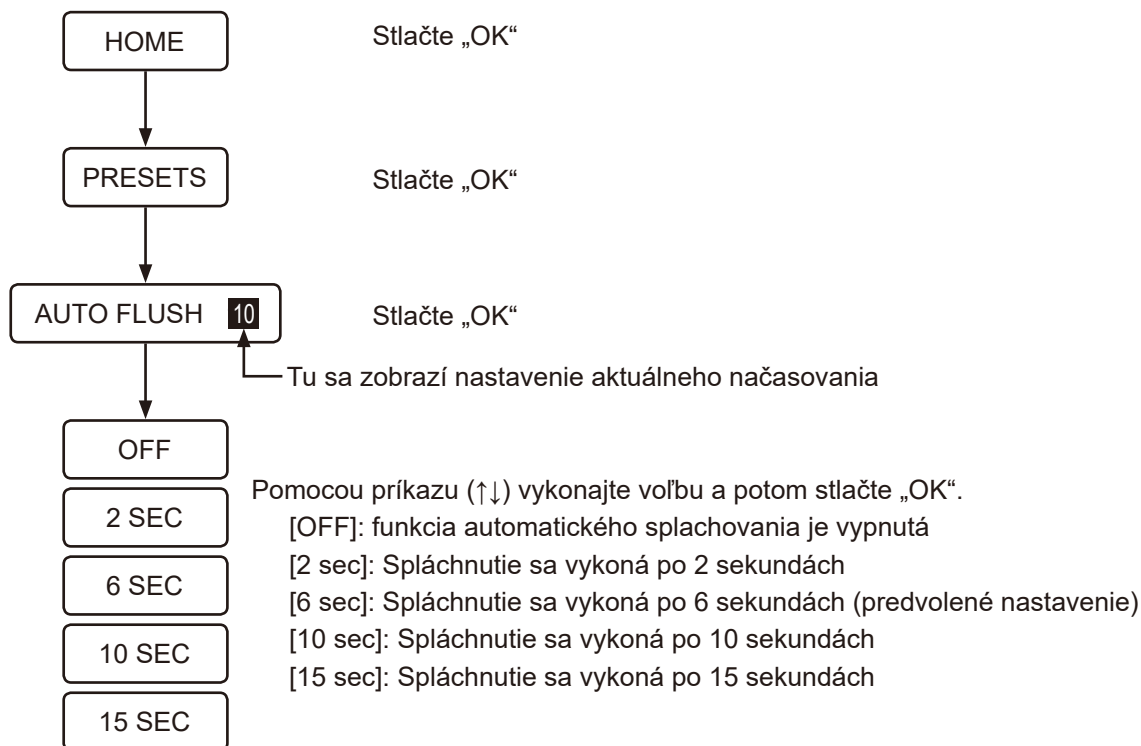

### Poznámka:

- Funkcia automatického splachovania sa neaktivuje, keď bude používateľ na toalete sedieť kratšie než 10 sekúnd.



## ■ Predbežné splachovanie (VOLITEĽNÁ MOŽNOSŤ)

\* Táto funkcia je dostupná len vtedy, keď sa spolu s týmto výrobkom nainštaluje nádrž GROHE vybavená inštalačnou súpravou automatického splachovania (predáva sa samostatne).

Keď sa používateľ posadí na sedadlo toalety, do toaletnej misy sa spláchnu malé množstvo vody, aby sa minimalizovalo hromadenie škvŕn.

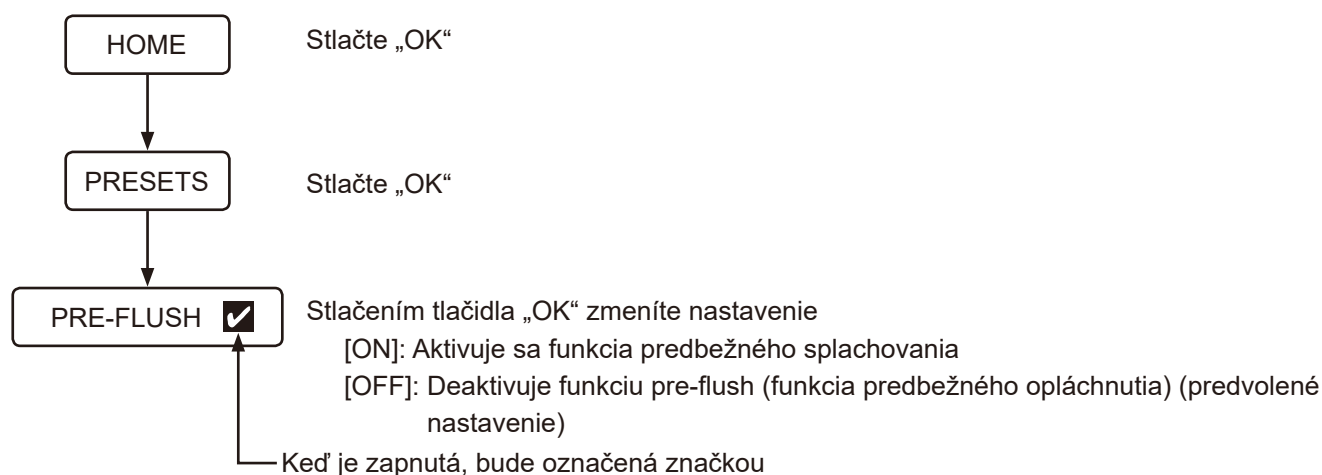

### Poznámka:

- Ak stlačíte splachovacie tlačidlo ihneď po aktivácii funkcie pre-flush (funkcia predbežného opláchnutia), účinnosť čistiacej funkcie sa môže znížiť.

## ■ Funkcia nočného osvetlenia

Keď snímač zistí prítomnosť používateľa, vnútro misy osvetlí slabé svetlo. Keď používateľ z toalety odíde, svetlo po približne 1 minúte automaticky zhasne.

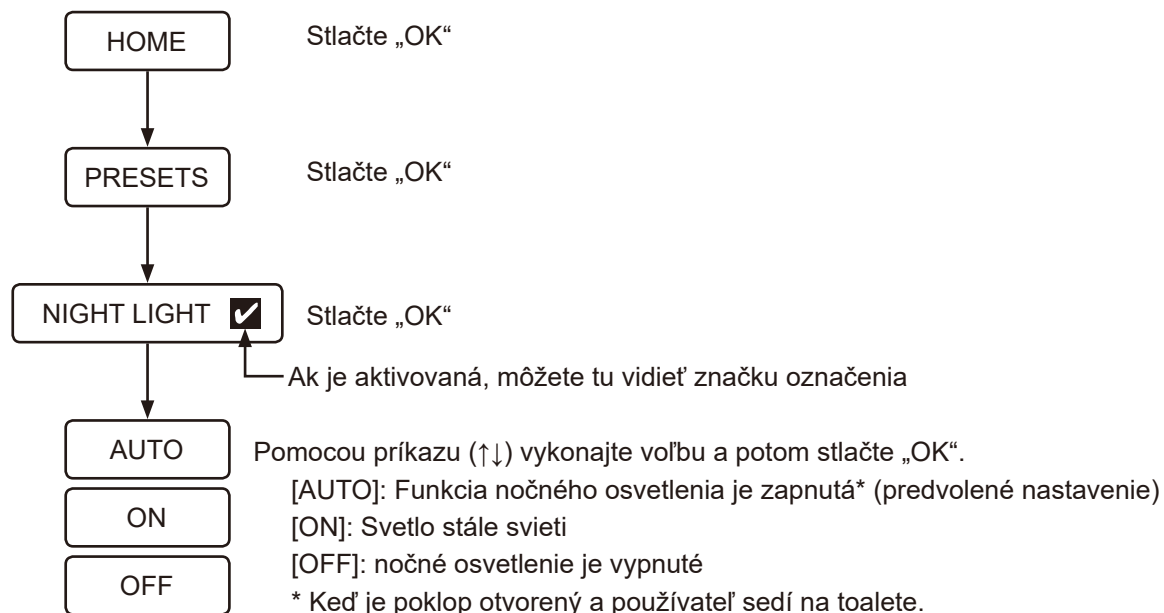

### Poznámka:

- Keď je zapnuté čistenie vzduchu s technológiou Plasmacluster Ion (toaletná misa), svieti modré svetlo.

## ■ Plasmacluster® Ion

Existujú dva režimy pre funkciu Plasmacluster Ion: Funkcia Plasmacluster Ion (toaletná misa) a Plasmacluster Ion (miestnosť).

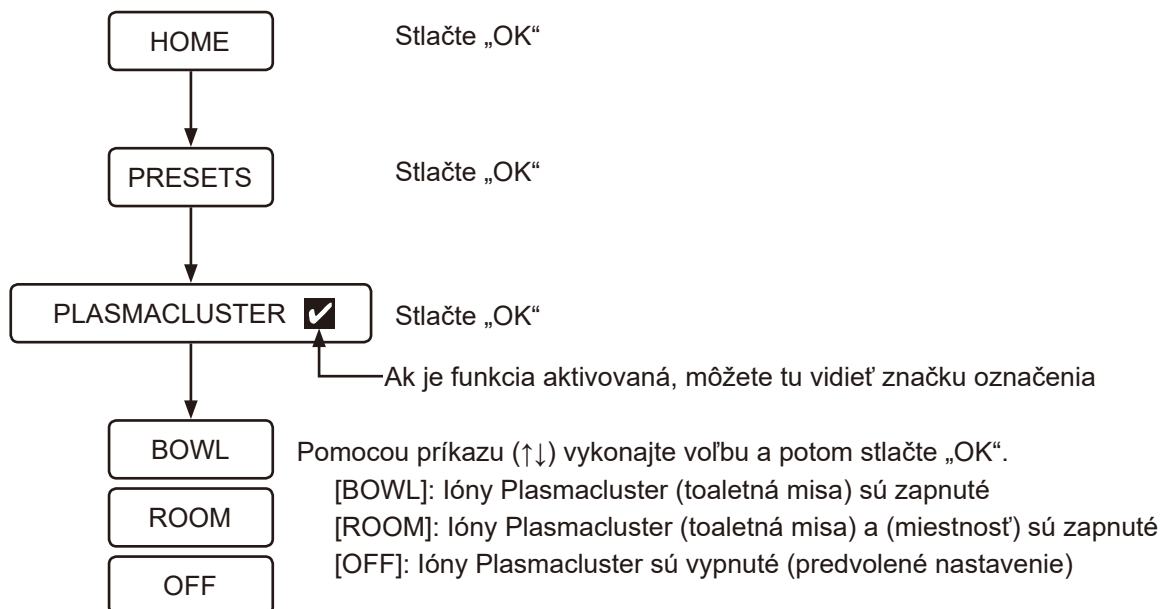

### Ióny Plasmacluster® (toaletná misa)

Funkcia Plasmacluster uvoľňuje kladné a záporné ióny do misy, aby sa odstránili plávajúce spóry plesní a usadené baktérie vnútri misy. Účinkuje aj na zadný povrch sedadla toalety, čo sú oblasti, ktoré sa nedajú dosiahnuť splachovacou vodou toalety. Táto funkcia tiež potláča tvorbu zápachu odstránením baktérií spôsobujúcich zápach. Ióny Plasmacluster (toaletná misa) fungujú nasledovne:

- Ióny Plasmacluster (toaletná misa) začnú pôsobiť prerušovane, keď je funkcia Plasmacluster nastavená na [BOWL] (Misa) a poklop sedadla toalety je zatvorený.

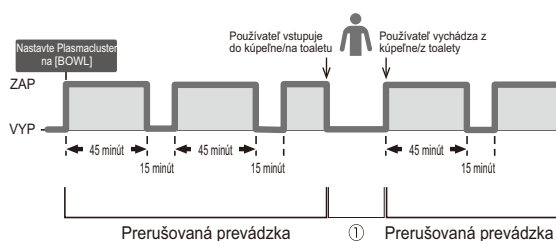

- Keď toaleta zistí prítomnosť používateľa počas aktivácie iónov Plasmacluster (toaletná misa), táto funkcia sa dočasne zastaví podľa znázornenia v ① na vyššie uvedenom obrázku.
- Keď sa zistí prítomnosť používateľa a otvorí sa poklop sedadla toalety (pomocou funkcie automatického vyklopenia a sklopenia sedadla/otvorenia a zatvorenia poklopu, alebo ho otvorí používateľ) počas aktivácie iónov Plasmacluster (toaletná misa), na určitý čas osvetlí vnútro misy modré svetlo.
- Keď sa toaleta spláchnie počas aktivácie iónov Plasmacluster (toaletná misa), na určitý čas osvetlí vnútro misy modré svetlo.
- Keď je poklop sedadla toalety zatvorený počas aktivácie iónov Plasmacluster (toaletná misa), vnútri misy bude blikať modré svetlo.
- Po zatvorení poklopu sedadla toalety znova začnú ióny Plasmacluster (toaletná misa) pôsobiť prerušovane.

## Poznámka:

- Počas pôsobenia iónov Plasmacluster (toaletná misa) sa bude ozývať zvuk prúdiaceho vzduchu.
- Môže sa vyskytovať mierny zápach ozónu generovaný iónovým generátorom, ale jeho koncentrácia je taká malá, že to neovplyvní zdravie žiadnej osoby.
- Zatvorte poklop, aby sa dosiahol maximálny účinok tejto funkcie.
- Keď používate ióny Plasmacluster (toaletná misa), zapnite funkciu automatického otvárania/zatvárania poklopu sedadla toalety, alebo zatvorte poklop sedadla toalety manuálne.
- Ióny Plasmacluster (toaletná misa) nebudú fungovať, keď sa odstráni poklop sedadla toalety.

### \*1. (Plávajúce spóry plesní)

|                       |  |
|-----------------------|--|
| Skúšobná organizácia: | Ishikawa Health Service Association  |
| Skúšobná metóda:      | Ióny Plasmacluster sa uvoľnili do laboratória, ktoré zodpovedá veľkosti miestnosti približne 132 štvorcových stôp. Množstvo plávajúcich spór plesní sa potom analyzovalo pomocou vzduchového vzorkovača.<br>(Koncentrácia iónov Plasmacluster: 3 000/cm <sup>3</sup> ) |
| Výsledok skúšky:      | 99 % odstránenie baktérií približne po 195 minútach  |
| Účinnosť:             | Podobný účinok možno očakávať pri použití rovnakej koncentrácie iónov, akú uvoľňuje generátor iónov plasmacluster použitý pri skúške do skúšobného priestoru s obsahom približne 132 štvorcových stôp.   |

### \*2. (Usadené baktérie)

|                               |   |
|-------------------------------|---|
| Skúšobná organizácia:         | Japan Food Research Laboratories  |
| Skúšobná metóda:              | Baktérie boli nanosené na skúšobné podložné sklíčko v skúšobnom priestore s objemom približne 9 l. Ióny Plasmacluster sa potom uvoľnili do vzduchu. Skúšobné podložné sklíčko bolo odobraté zo skúšobného priestoru. Rýchlosť odstraňovania baktérií sa analyzovala po kultivačnom období dvoch dní.<br>(Koncentrácia iónov Plasmacluster: 90 000/cm <sup>3</sup> ) |
| Výsledok skúšky:              | Viac ako 99 % odstránenie baktérií pri 40-hodinovej známke.   |
| Číslo skúšobného certifikátu: | 12086808001-01  |
| Účinnosť:                     | Skutočné výsledky v skutočných priestoroch sa môžu líšiť v závislosti od použitia a podmienok prostredia, ako sú teplota a vlhkosť. Ióny plasmacluster sú účinné proti baktériám, ktoré sa usadili v toaletnej mise. Toaleta sa však musí aj napriek tomu pravidelne čistiť.  |

### \*3. (Baktérie spôsobujúce zápach)

|                       |   |
|-----------------------|---|
| Skúšobná organizácia: | Vnútročné skúšanie  |
| Skúšobná metóda:      | Baktérie spôsobujúce zápach boli nanosené na skúšobné podložné sklíčko v skúšobnom priestore s objemom približne 9 l. Ióny Plasmacluster sa potom uvoľnili do vzduchu.<br>Skúšobné podložné sklíčko bolo odobraté zo skúšobného priestoru. Rýchlosť odstraňovania baktérií sa analyzovala po kultivačnom období dvoch dní.<br>(Koncentrácia iónov: 70 000/cm <sup>3</sup> ) |
| Výsledok skúšky:      | Viac ako 99,0 % odstránenie baktérií pri 30-hodinovej známke.   |
| Účinnosť:             | Skutočné výsledky v skutočných priestoroch sa môžu líšiť v závislosti od použitia a podmienok prostredia, ako sú teplota a vlhkosť. Ióny Plasmacluster sú účinné proti baktériám, ktoré sa usadili v toaletnej mise. Toaleta sa však musí aj napriek tomu pravidelne čistiť. Účinok odstránenia zápachu sa môže líšiť v závislosti od typu a intenzity zápachu.             |

## Plasmacluster® Ion (Miestnosť)

Funkcia Plasmacluster uvoľňuje kladné a záporné ióny v kúpeľni raz denne, aby osviežila kúpeľňový priestor synergickým účinkom pomocou funkcie absorpcie zápachu. Ióny Plasmacluster (miestnosť) fungujú nasledovne:

- Táto funkcia sa spustí 22 hodín potom, čo používateľ nastaví Plasmacluster na [ROOM] (Miestnosť) s ohľadom na čas, kedy používateľ vykoná toto nastavenie. Keď sa ióny Plasmacluster (miestnosť) aktivujú, táto funkcia sa spustí vždy v rovnakom čase dňa dovedy, kým používateľ nenastaví túto funkciu znova na iný čas dňa.

Napríklad: Keď používateľ nastavil Plasmacluster [ROOM] o 6:00

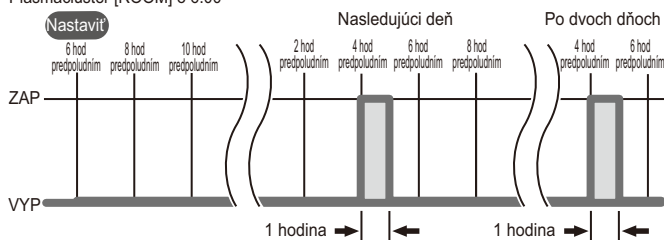

- Pokiaľ pôsobia ióny Plasmacluster (miestnosť), poklop sedadla toalety zostane otvorený.
- Ióny Plasmacluster (miestnosť) nebudú pôsobiť v daný deň, ak sa toaleta použije na začiatku ich pôsobenia.
- Ióny Plasmacluster (miestnosť) budú pôsobiť v rovnakom čase (22 hodín po počiatočnom čase aktivácie) od nasledujúceho dňa.
- Ióny Plasmacluster (miestnosť) prestanú pôsobiť a v daný deň už nebudú v činnosti, keď sa vykoná akýkoľvek úkon (napríklad úkon diaľkového ovládania) počas pôsobenia iónov Plasmacluster (miestnosť).
- Ióny Plasmacluster (miestnosť) budú pôsobiť v rovnakom čase (22 hodín po počiatočnom čase aktivácie) od nasledujúceho dňa.

### Poznámka:

- Počas pôsobenia iónov Plasmacluster (miestnosť) sa bude ozývať zvuk prúdiaceho vzduchu.
- Môže sa vyskytovať mierny zápach ozónu generovaný iónovým generátorom, ale jeho koncentrácia je taká malá, že to neovplyvní zdravie žiadnej osoby.
- Keď používate ióny Plasmacluster (miestnosť), zapnite funkciu automatického otvárania/zatvárania.

## ■ Funkcia Plasmacluster® Ion pre modré svetlo (toaletná misa)

Keď sa pre funkciu Plasmacluster Ion zvolí možnosť [BOWL] (Misa) alebo [ROOM] (Miestnosť), modré svetlo osvetlí vnútro misy, keď sa zistí prítomnosť používateľa alebo sa otvorí poklop sedadla toalety. Modré svetlo môžete v rámci voliteľnej možnosti vypnúť.

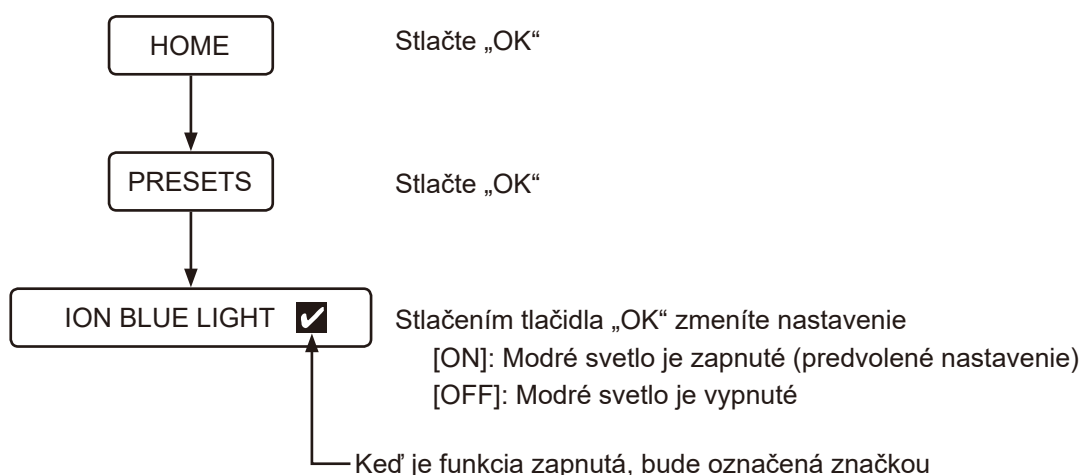

## ■ Funkcia pohlcovania zápachu

Funkcia absorpcie zápachu sa aktivuje, keď sa otvorí poklop sedadla toalety alebo sa používateľ posadí na sedadlo toalety. Táto funkcia sa automaticky zastaví približne 1 minútu po tom, ako používateľ vstane z toalety. V nastaveniach môžete aktivovať alebo deaktivovať funkciu absorpcie zápachu, ktorá odstraňuje zápach z vnútra toaletnej misy.

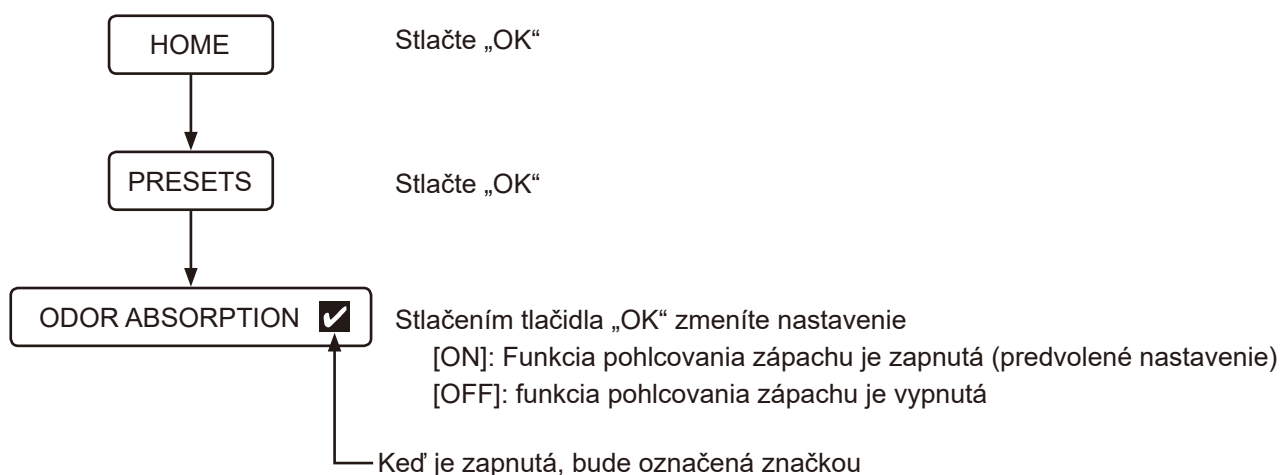

## ■ Zvuk pri používaní tlačidiel

V nastaveniach môžete aktivovať alebo deaktivovať prevádzkový zvuk toalety a vibrovanie diaľkového ovládača.

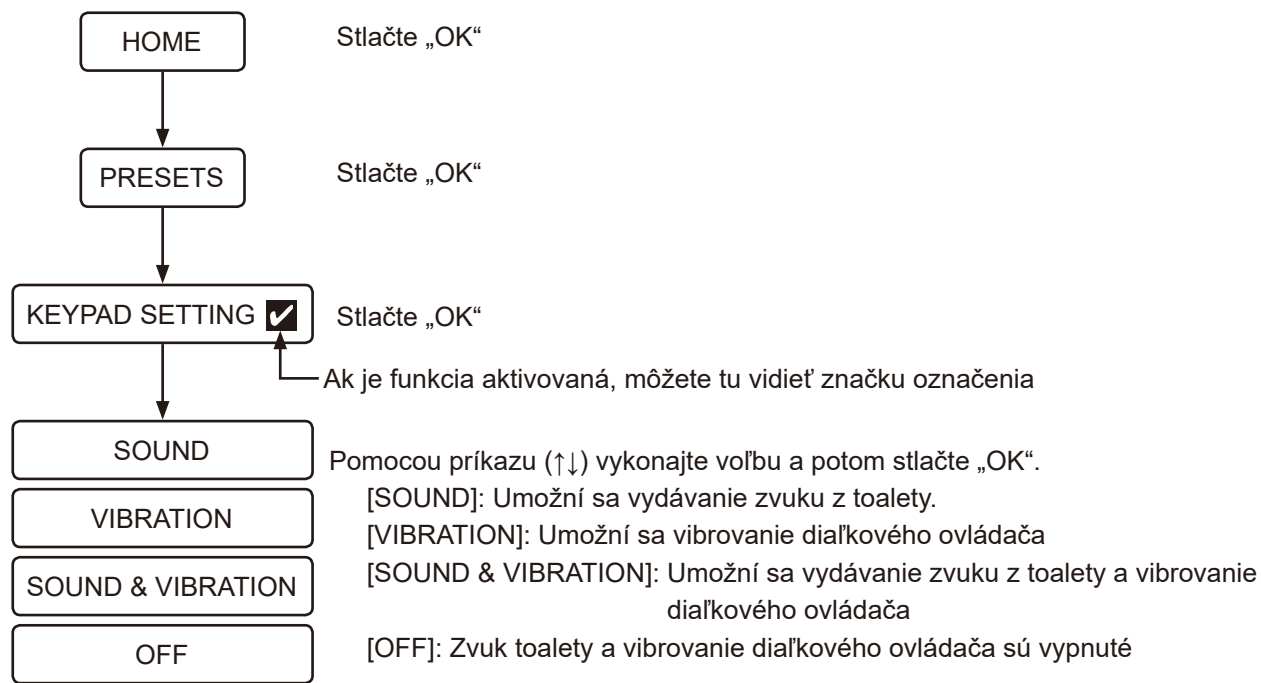

## ■ Zmena jazyka

Môžete zmeniť jazyk zobrazenia na obrazovke (angličtina/nemčina/francúzština/španielčina).

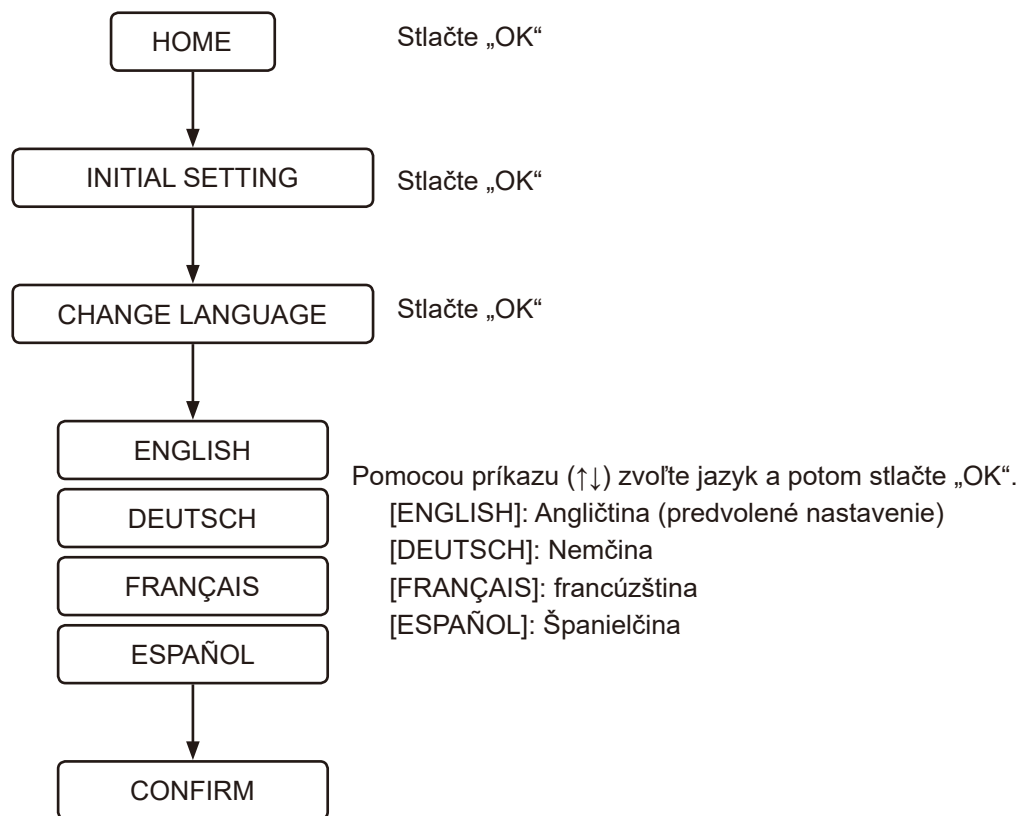

## ■ Obnova predvolených nastavení

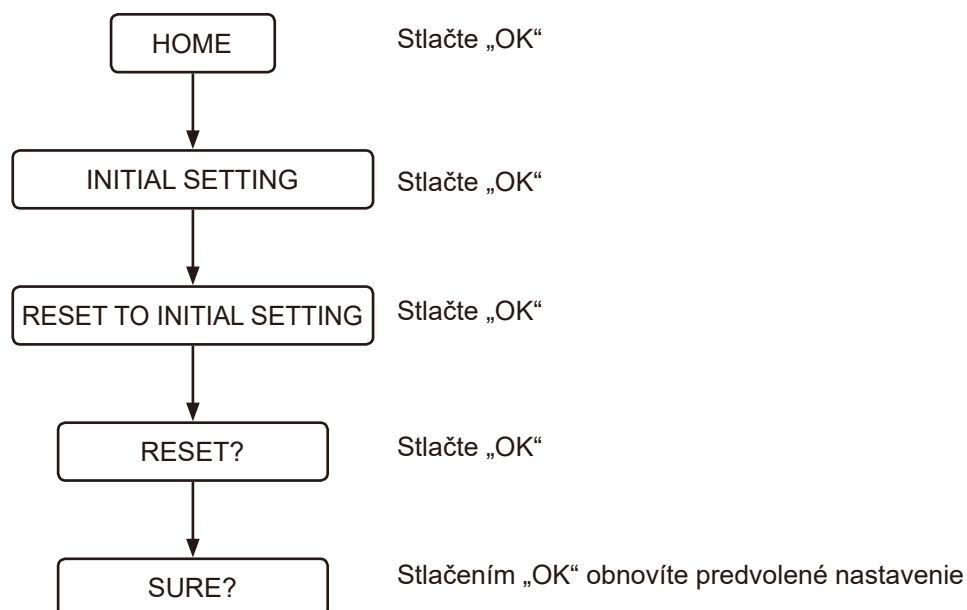

Všetky funkcie s výnimkou nastavenia jazyka je možné resetovať na predvolené nastavenia z výroby.





## ■ Obrazovka vypnutia

Táto funkcia zastaví činnosť hlavnej jednotky, keď sa nebude dlhší čas používať.

- 1 Stlačte tlačidlo  (napájanie) na dlhšie ako 2 sekundy.  
Zobrazí sa [DURING THE POWER-OFF, PRESS THE POWER BUTTON] (Počas vypnutia napájania stlačte hlavné tlačidlo) a diaľkový ovládač zavibruje.
- 2 Ak chcete znova zapnúť napájanie, stlačte tlačidlo  (napájanie) na dlhšie ako 2 sekundy.  
Obrazovka sa zapne, logo GROHE 3-krát blikne bielou farbou a diaľkový ovládač zavibruje.

## ■ Párovanie

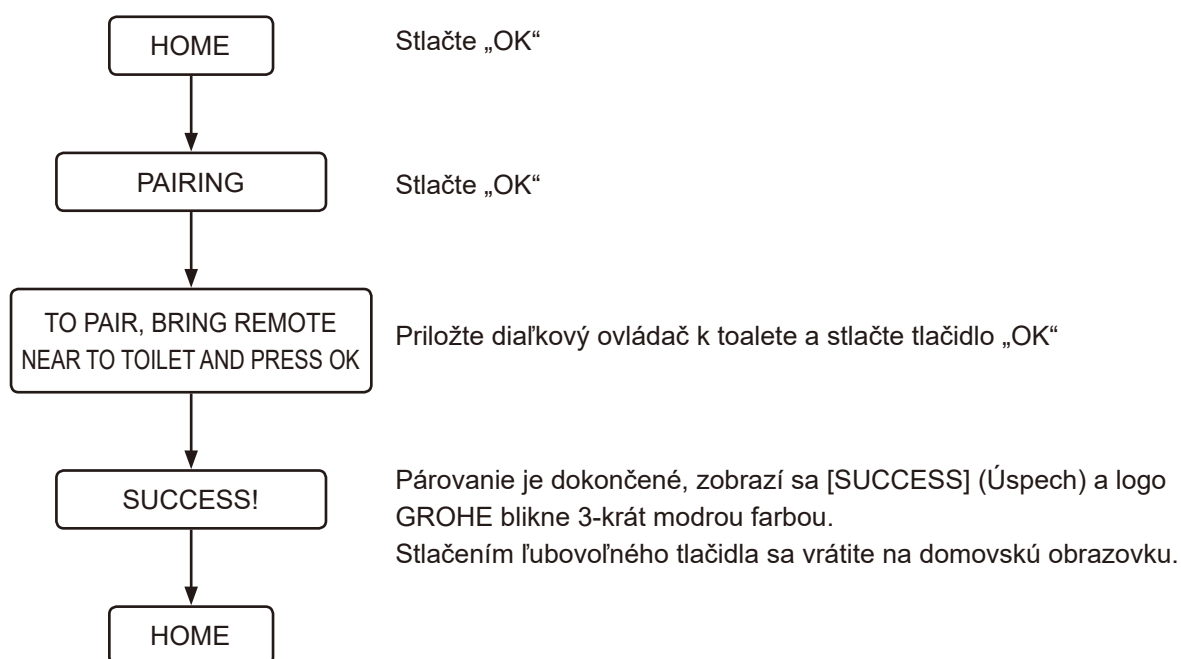

## Riešenie problémov

### Všetky funkcie

#### Nefunguje žiadna funkcia

Nie je privádzaný elektrický prúd.

- Skontrolujte výpadok napájania, istič alebo iné možné príčiny.

Napájanie toalety je vypnuté.

- Toaletu zapnite stlačením hlavného vypínača.

Došlo k skratu.

- Toaletu vypnite a požiadajte o vykonanie opravy.

Používa sa napätie iné než 220 – 240 V.

- Toaletu vypnite a požiadajte o vykonanie opravy.

#### Nefunguje diaľkové ovládanie

Diaľkové ovládanie je vypnuté.

- Zapnite napájanie stlačením tlačidla ⏻ (napájanie) na dlhšie ako 2 sekundy.

Batérie sú vybité (Keď úroveň nabitia batérie zostane na 10 až 20 %, logo GROHE bude blikať oranžovou alebo červenou farbou a zobrazí sa hlásenie [REPLACE THE BATTERY]).

- Vymeňte batérie za nové. ([strana 861](#))

Batérie nie sú správne vložené.

- Batérie vložte so správnou orientáciou.

Pri jednotke sedadla alebo diaľkovom ovládaní sa nachádzajú kovové predmety.

- Kovové predmety premiestnite ďalej.

Toaleta je pripojená k smartfónu.

- Stlačením tlačidla ⏻ (zastavenie) ukončíte pripojenie pomocou funkcie Bluetooth.

Používa sa iné, nie dodané diaľkové ovládanie.

- Keď sa použije iný ako dodaný diaľkový ovládač, musí sa pre toaletu zaregistrovať. Postupy registrácie nájdete v dolu uvedenej časti „Diaľkové ovládanie nie je správne zaregistrované.“.

Diaľkové ovládanie nie je správne zaregistrované.

- Diaľkové ovládanie zaregistrujete na používanie s toaletou podľa dolu uvedených postupov.

1. Diaľkový ovládač vyberte z držiaka a priblížte ho k toalete.

2. Stlačte tlačidlo Ⓞ (OK).

3. Postupujte podľa hlásenia zobrazeného na obrazovke.

Používateľ sa dotýka oblasti mimo rozsahu detekcie tlačidla.

- Znova podržte stlačené požadované tlačidlo dovtedy, kým sa v spodnej časti diaľkového ovládača nerozsvieti logo GROHE.

Používateľ sa dotýka tlačidla, zatiaľ čo druhou rukou/iným prstom sa dotýka rozsahu detekcie tlačidla iných tlačidiel.

- Znova sa dotknite požadovaného tlačidla bez dotyku oblasti okolo rozsahu detekcie tlačidla.



## Umývanie

### Nestrieka voda

Uzatvárací ventil prívodu vody je zavretý.

- Uzatvárací ventil prívodu vody sa nachádza vnútri nádržky. Požiadajte o vykonanie opravy.

Sitko je zanesené.

- Sitko sa nachádza vnútri toaletnej misy. Požiadajte o vykonanie opravy.

Tlak vody na prívode je veľmi nízky alebo tlak vody je nastavený na najnižšiu hodnotu.

- Stlačte + na tlačidlo nastavenia sily striekania. ([strana 867](#))



Spodný snímač na hlavnej časti nedeteguje používateľa.

- Posadte sa na sedadlo toalety alebo zmeňte polohu sedenia. Môžete sa napríklad na sedadle posunúť viac dozadu.

Je ťažké zistiť prítomnosť odevu používateľa.

- Snímač musí zistiť prítomnosť pokožky používateľa.

Toaleta sa splachuje.

- Nie je to porucha. Prioritou je splachovanie. Po spláchnutí toalety znova stlačte tlačidlo  (umývanie dozadu) alebo  (umývanie spredu pre ženy).

### Spustenie striekania chvíľu trvá

Teplota vody privádzanej do jednotky sedadla je veľmi nízka.

- Nie je to porucha. Keď je napríklad počas zimy teplota vody veľmi nízka, spustenie striekania vody môže kvôli príprave teplej vody na striekanie trvať dlhšie.

### Voda nie je teplá

Teplota vody je nastavená na najnižšiu hodnotu.

- Zvoľte [WATER TEMPERATURE], ktorá je v položke [PRESET] a nastavte teplotu na vhodnú úroveň. ([strana 867](#))

Teplota privádzanej vody je veľmi nízka.

- Teplota vody v sprche môže byť nižšia než je očakávaná, keď je teplota privádzanej vody veľmi nízka, napríklad počas zimy.

### Tlak vody je veľmi slabý

Tlak vody je nastavený na najnižšiu hodnotu.

- Stlačte + na tlačidlo nastavenia sily striekania. ([strana 867](#))

### Uzávierka dýzy je nestabilná

Čistiaca kefa alebo iné nástroje zasiahli uzáver počas čistenia, čo spôsobilo nestabilitu uzáveru.

- Vykonajte správne namontovanie uzávierky dýzy. ([strana 899](#))

### Smer striekania sprchy je nepresný

Hrot dýzy nie je zarovnaný v správnej polohe.

- Koniec dýzy správne zarovnajete.

### Zo sedadla počuť zvuk mechanizmu

Po zastavení striekania vychádza zo sedadla zvuk mechanizmu.

- Nie je to porucha. Je to zvuk, ktorý vydáva motor, keď toaleta funguje správne. Nejde o problém, kým možno správne upraviť tlak vody a/alebo polohu dýzy.

## Pohlcovanie zápachu

### Ventilátor pohlčovania zápachu je spustený nepretržite

Spodný snímač na hlavnej časti je znečistený alebo mokrý.

- Snímač utrite navlhčenou mäkkou tkaninou.

Funkcia Plasmacluster Ion (toaletná misa) je aktívna.

- Nie je to porucha. Ióny Plasmacluster (toaletná misa) pôsobia prerušovane (pôsobia 45 minút, potom prerušia činnosť na 15 minút). Po použití toalety beží ventilátor na pohlcovanie zápachu po dobu 1 minúty (keď používateľ vstane z toalety).

### Ventilátor pohlčovania zápachu nefunguje

Možnosť [ODOR ABSORPTION] je vypnutá.

- Možnosť [ODOR ABSORPTION] nastavte na [ON]. ([strana 880](#))

Snímač spodnej časti tela je znečistený, alebo používateľ sedí na sedadle toalety dlhšie ako 2 hodiny.

- Snímač možno deteguje nesprávne. Snímač utrite navlhčenou mäkkou tkaninou. Ventilátor na pohlcovanie zápachu sa automaticky zastaví po 2 hodinách nepretržitej činnosti.

### Účinok pohlčovania zápachu je slabý

Špina na vzduchovom filtri môže spôsobiť nepostačujúci účinok pohlčovania zápachu.

- Ak je zápach badateľný, vyčistite vzduchový filter. ([strana 900](#))

## Automatické splachovanie

### Toaleta sa automaticky nespláchnie

Možnosť [AUTO FLUSH] je nastavená na [OFF].



- Možnosť [AUTO FLUSH] na inú možnosť než [OFF]. ([strana 874](#))

S týmto výrobkom je nainštalovaná iná nádrž na vodu, ako je nádrž GROHE.

- Táto funkcia je dostupná len vtedy, keď sa spolu s týmto výrobkom nainštaluje nádrž GROHE vybavená inštaláčnou súpravou automatického splachovania (predáva sa samostatne).

Prietok vody je slabý, pričom sa splachovanie alebo spláchnutie toalety nevykoná úplne

**Použili ste veľmi veľa papiera.**

- Keď sa použije príliš veľa toaletného papiera, použitím tlačidla  (spláchnutie/čiastočné) nemusí dôjsť k jeho úplnému spláchnutiu. V takom prípade stlačte tlačidlo  (spláchnutie/úplné).

Toaletná misa je upchatá

**Použili ste veľmi veľa papiera.**

- Možnosť [AUTO FLUSH] nastavte na [OFF] a odstráňte upchatie toalety. ([strana 874](#))
- \* Počas odstraňovania upchatia toalety môže dôjsť k automatickému spláchnutiu a voda v toaletnej mise môže pretiecť.

Spláchnutie začína pri sedení na sedadle toalety

- Nie je to porucha. Funkcia pre-flush (funkcia predbežného opláchnutia) funguje. Keď sa používateľ posadí na sedadlo toalety, do toaletnej misy sa spláchne malé množstvo vody, aby sa minimalizovalo hromadenie škvŕn.

## Sušič

Sušič nefunguje

**Snímač spodnej časti tela nedokáže zistiť prítomnosť používateľa.**

- Sadnite si na sedadlo toalety. Alebo zmeňte polohu sedu. Môžete sa napríklad na sedadle posunúť viac dozadu.

**Je ťažké zistiť prítomnosť odevu používateľa.**

- Snímač musí zistiť prítomnosť pokožky používateľa.

Vzduch nie je teplý

**Možnosť [DRYER TEMP] je nastavená na veľmi nízku teplotu.**

- Stlačením tlačidla  (nastavenie teploty) nastavte teplotu. ([strana 869](#))

Prívod teplého vzduchu sa náhle zastaví

**Funkcia sušenia sa používala dlhšie ako 4 minúty.**

- Znova stlačte tlačidlo  (sušič). ([strana 869](#))

Sušič je hlučný



**Keď sa prepínač [DRYER TEMP] nastaví na vysokú hodnotu, úroveň hluku sušiča sa zvýši v dôsledku zvýšenia rýchlosti otáčok ventilátora.**

- Nastavte prepínač [DRYER TEMP] na strednú alebo nízku hodnotu. ([strana 869](#))

## Funkcia automatického otvorenia/zavretia sedadla/poklopu

Poklop sedadla sa zavrie veľmi rýchlo

Došlo k manuálnemu potlačeniu poklopu sedadla nadol počas aktivácie funkcie automatického zatvárania.

- Keď je aktivovaná funkcia automatického zatvárania, netlačte sedadlo/poklop nadol. Stlačte tlačidlo  (vyklopenie sedadla a otvorenie poklopu toalety). Ak sa sedadlo nevyklopí alebo nesklopí stlačením tlačidla  (vyklopenie sedadla a otvorenie poklopu toalety) a  (sklopenie sedadla a zatvorenie poklopu toalety), vypnite napájanie toalety a požiadajte o opravu.

Poklop a sedadlo sa automaticky neotvárajú alebo nezatvárajú

[AUTO OPEN/CLOSE] je nastavená na [OFF].

- Možnosť [AUTO OPEN/CLOSE] nastavte na [ONLY LID] alebo [SEAT & LID]. ([strana 873](#))

Poklop sedadla toalety nie je správne zmontovaný.

- Montáž poklopu sedadla toalety je potrebné vykonať správnym spôsobom. ([strana 894](#))

Horný snímač na hlavnej časti je blokový špinou.

- Snímač očistite a odstráňte všetky položky, ktoré môžu snímač blokovat'.

Poklop sedadla sa pohybuje, aj ak v blízkosti toalety nikto nie je

Horný snímač na hlavnej časti je vystavený účinkom priameho slnečného svetla.

- Snímač nevystavujte účinkom priameho slnečného žiarenia.

Horný snímač na hlavnej časti je blokový špinou.

- Snímač očistite a odstráňte všetky položky, ktoré môžu snímač blokovat'.

Poklop sedadla zostane otvorený

Horný snímač na hlavnej časti je blokový špinou.

- Snímač očistite a odstráňte všetky položky, ktoré môžu snímač blokovat'.

Funkcia Plasmacluster Ion (miestnosť) pracuje

- Nie je to porucha. V stanovenom čase budú ióny Plasmacluster (miestnosť) pôsobiť automaticky po otvorení poklopu sedadla toalety s cieľom uvoľnenia iónov Plasmacluster na osvieženie kúpeľne.

## Plasmacluster Ion (Toaletná misa)

Funkcia Plasmacluster Ion (toaletná misa) nie je v činnosti

[PLASMACLUSTER] je nastavená na [OFF].

- Nastavte [PLASMACLUSTER] na [BOWL] alebo [ROOM].

[AUTO OPEN/CLOSE] je nastavená na [OFF].

- Funkcia Plasmacluster Ion (toaletná misa) funguje len pri zatvorenom poklope toalety. Nastavte [AUTO OPEN/CLOSE] na iné nastavenie ako [OFF].

Poklop sedadla toalety je otvorený.

- Funkcia Plasmacluster Ion (toaletná misa) funguje len pri zatvorenom poklope toalety. Zatvorte poklop sedadla toalety ručne.

## Plasmacluster Ion (Miestnosť)

Funkcia Plasmacluster Ion (miestnosť) nefunguje

[PLASMACLUSTER] je nastavená na [OFF] alebo [BOWL].

➤➤ Nastavte [PLASMACLUSTER] na [ROOM].

[AUTO OPEN/CLOSE] je nastavené na [OFF] a poklop sedadla toalety je zatvorený.

➤➤ Nastavte [AUTO OPEN/CLOSE] na inú možnosť ako [OFF].

Toaleta sa používa v čase, keď je v činnosti funkcia Plasmacluster Ion (miestnosť).

➤➤ Ióny Plasmacluster (miestnosť) prestanú pôsobiť, keď sa toaleta použije. Do zvyšku dňa už nebudú pôsobiť. Ióny Plasmacluster (miestnosť) začnú pôsobiť v nastavenom čase od nasledujúceho dňa.

Funkcia Plasmacluster Ion (miestnosť) sa zastaví v polovici

Niektoré činnosti sa vykonávajú počas činnosti funkcie Plasmacluster Ion (miestnosť).

➤➤ Ióny Plasmacluster (miestnosť) prestanú pôsobiť, keď sa vykoná nejaký iný úkon. Do zvyšku dňa už nebudú pôsobiť. Ióny Plasmacluster (miestnosť) začnú pôsobiť v nastavenom čase od nasledujúceho dňa.

## Odstránenie vodného kameňa

Zobrazí sa obrazovka „PLEASE DESCALE“ a logo GROHE bliká oranžovou farbou.

\* Keď sa spustí proces odstraňovania vodného kameňa, nezastaví sa ani po stlačení tlačidla  (zastavenie). Toaletu je možné použiť po dokončení odstraňovania vodného kameňa.

Tieto značky podávajú informáciu o tom, že sa musí vykonať odstránenie vodného kameňa a vymeniť hrot dýzy.

➤➤ Vykonajte odstránenie vodného kameňa. (Kúpte si prosím súpravu na odstraňovanie vodného kameňa, ktorá sa predáva samostatne. Číslo výrobku je 46978001.)

➤➤ Vymeňte hrot dýzy. (Hrot dýzy je súčasťou súpravy na odstraňovanie vodného kameňa. Kúpte si prosím súpravu na odstraňovanie vodného kameňa, ktorá sa predáva samostatne. Číslo výrobku je 46978001.)

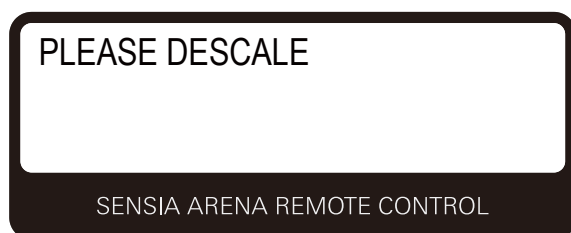

Na obrazovke sa zobrazí [Rinse Error...Try again]

Ventil súpravy na údržbu je zatvorený.

➤➤ Otvorte ventil, zvolte na obrazovke [OK] a znova skúste odstrániť vodný kameň.

## Aplikácia pre smartfóny

### Smartfón nemožno spárovať s toaletou

Toaleta je už pripojená k inému smartfónu.

- Stlačením tlačidla  (zastavenie) ukončíte aktuálne pripojenie pomocou funkcie Bluetooth. Potom reštartujte aplikáciu a znova vykonajte párovanie.

### Smartfón nemožno pripojiť k toalete

Pri jednotke sedadla sa nachádzajú kovové predmety.

- Kovové predmety premiestnite ďalej.

V aplikácii je zvolená iná toaleta.

- Pri pripájaní smartfónu k toalete musia zaznieť tri zvukové pípnutia potvrdenia.

### Toaletu nemožno pripojiť alebo toaletu nemožno pomocou aplikácie obsluhovať

V toalete nie je zaregistrovaná informácia o párovaní.

- Pre nasledujúce prípady vykonajte párovanie; prvé použitie aplikácie, výmena smartfónu za nový, použitie aplikácie v spojení s inou toaletou.

Smartfón bol vymenený za nový.

- Stiahnite si aplikáciu a znova vykonajte párovanie. Uvedomte si, že údaje uložené pomocou predchádzajúceho smartfónu nemožno obnoviť.

Toaleta je už pripojená k inému smartfónu.

- Stlačením tlačidla  (zastavenie) ukončíte aktuálne pripojenie pomocou funkcie Bluetooth. Potom reštartujte aplikáciu a znova vykonajte párovanie.

Poklop sedadla toalety je zatvorený.

- Otvorte poklop sedadla toalety a reštartujte aplikáciu.

Je spárovaných viac než 8 smartfónov.

- Ak je spárovaných viac ako 8 smartfónov, smartfón, ktorý bol spárovaný pred poslednými 8 smartfónmi, sa musí spárovať znova.

Funkcia Bluetooth smartfónu je vypnutá.

- Zapnite funkciu Bluetooth smartfónu.



## Rôzne

---

Na spodnej strane toalety sa vyskytujú kvapky vody

[Vlhkosť vzduchu je vysoká a vytvára sa kondenzácia.](#)

- Kvapky vody často utierajte. Taktiež primerane vetrajte kúpeľňu.

---

Uzávierka dýzy sa nezatvára

- Nie je to porucha. Uzáver dýzy zostáva otvorený počas dezodorácie a činnosti funkcie Plasmacluster Ion (toaletná misa) alebo (miestnosť). Vypnite nastavenie podľa potreby.

---

Došlo k prerušeniu a vynulovaniu režimu používania sedadla

- Kvôli elektromagnetickému prostrediu môže dôjsť k prerušeniu a vynulovaniu režimu používania sedadla.

## Pred čistením

### ■ Pokyny

V tejto časti spoločnosť GROHE uvádza niekoľko všeobecných pokynov týkajúcich sa spôsobu čistenia tohto výrobku. Vezmite do úvahy, že existujú niektoré čistiace nástroje a prostriedky, ktoré by sa nemali používať. Spoločnosť GROHE v rámci všeobecných pravidiel odporúča pre tento výrobok používať tekuté univerzálne čistiace prostriedky.

### Nástroje na čistenie

#### Mäkká tkanina

➤➤ Na sedadlo toalety, poklop, kryt, toaletu

Špongia: použite mäkkú penovú špongiu.

➤➤ Na konce dýz

Toaletná kefa (bez abrazívnych vlastností)

➤➤ Na toaletnú misu

Gumené rukavice: používajte na ochranu pred vznikom drsnej pokožky na rukách.

➤➤ Okraje rukavíc preložte, aby ste predišli vniknutiu vody a čistiaceho prostriedku.

### Čistiaci prostriedok

Neabrazívny a neutrálny čistiaci prostriedok na toalety: odstraňuje žltkavé a/alebo čierne znečistenie toaletnej misy.

➤➤ Keramické diely

#### Poznámka:

- AQUA CERAMIC je silne hydrofilný materiál, ktorý umožňuje kontaminácie spojené s toaletnou misou ľahko odstrániť. Ale čistenie je i tak stále potrebné. Ak na povrchu keramiky zostávajú nečistoty alebo ak sú výkaly masťné, nemusí byť ľahké ich odstrániť. Čistite toaletu pravidelne. Ak chcete úplne využiť účinok prostriedku AQUA CERAMIC, nepoužívajte nasledujúce čistiace prostriedky a nástroje.
  - Silné zásadité/kyslé čistiace prostriedky
  - Abrazívne čistiace prostriedky
  - Čistiace prostriedky odpudzujúce vodu alebo protiplesňové prostriedky alebo prostriedky na povrchovú úpravu
  - Čistiace nástroje, ktoré poškodzujú povrch materiálu, napríklad kovové alebo brúsne kefy

**AQUA**  
CERAMIC



- Aby ste pri čistení toalety predišli nesprávnej detekcii, nastavte položku [AUTO FLUSH] a [AUTO OPEN/CLOSE] na [OFF]. ([strana 874](#)) ([strana 873](#))

## Čistenie

### ■ Sedadlo, poklop, kryt a diaľkový ovládač toalety (plastové diely)

Navlhčite mäkkú tkaninu a utrite povrchy.

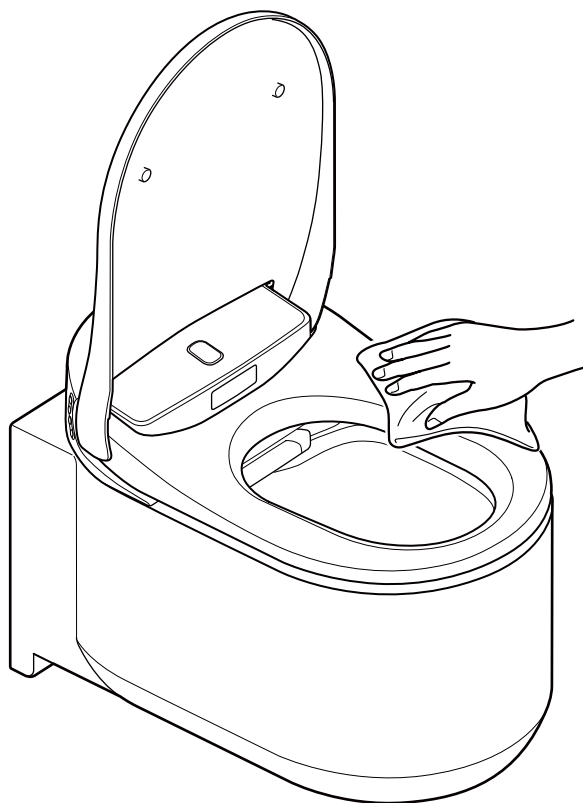

Spoločnosť GROHE odporúča časté čistenie toalety, aby sa predišlo usádzaniu nečistôt na povrchoch toalety. Utrtie navlhčenou tkaninou taktiež bráni vzniku statickej elektriny, ktorá môže priťahovať častice prachu spôsobujúce čierne znečistenie.

#### Poznámka:

- Nepoužívajte suchú tkaninu ani toaletný papier, pretože môžu spôsobiť škrabance.
- Aby ste predišli nesprávnej detekcii, počas čistenia diaľkového ovládania vypnite napájanie toalety.

## ■ Demontáž poklopu kvôli čisteniu

Poklop sedadla možno kvôli čisteniu jednoducho demontovať. Je to užitočné pri čistení pántu, ktorý je zvyčajne skrytý, alebo pri čistení celého poklopu sedadla.

### Poznámka:

- Pri demontáži poklopu sedadla toalety vypnite napájanie toalety. Opomenutím môže dôjsť k poškodeniu dielov vnútri jednotky sedadla toalety.

## Demontáž poklopu sedadla toalety

1. Stlačením hlavného vypínača na toalete vypnite napájanie toalety. ([strana 858](#))

### Poznámka:

- Na poklop sedadla nevyvíjajte veľkú silu, keďže by to mohlo spôsobiť jeho poškodenie.
- Nevykláľajte sedadlo toalety pri odstránenom poklope sedadla, keďže by to mohlo spôsobiť poškrabanie alebo poškodenie sedadla toalety.
- Ak je poklop sedadla demontovaný, toaletu nepoužívajte.

2. Otvorte poklop sedadla.

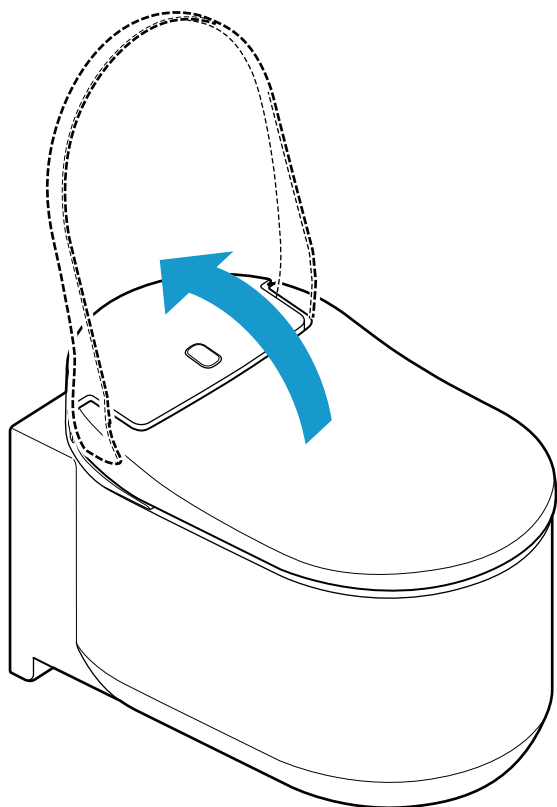

3. Poistky na oboch stranách poklopu sedadla posuňte nahor.

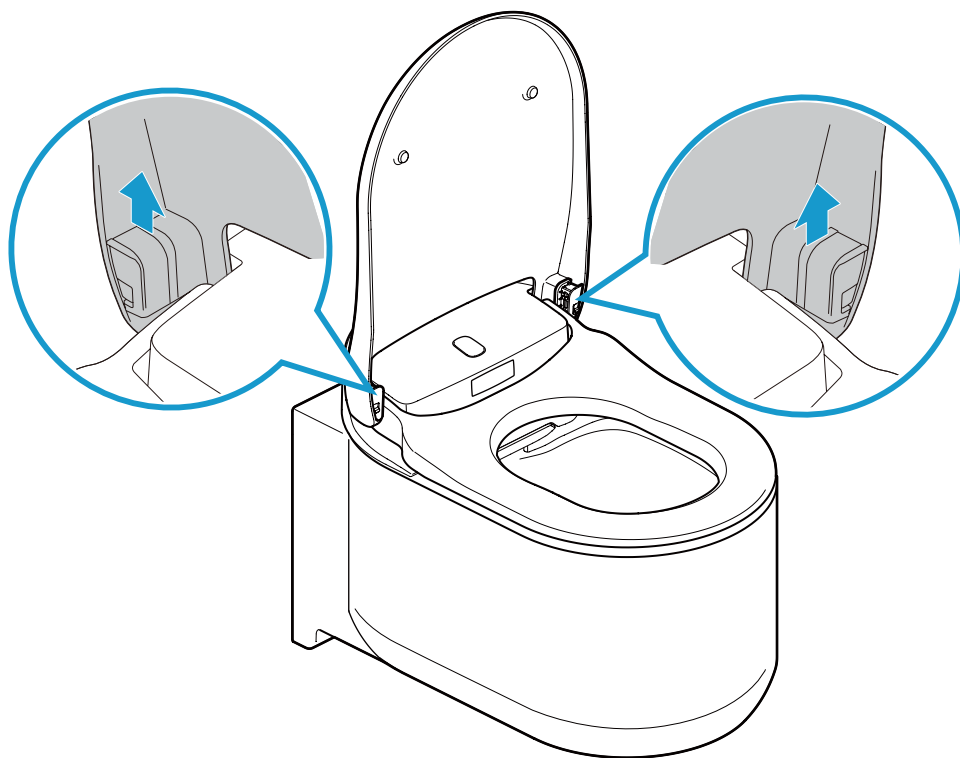

4. Poklop sedadla zatvorte.

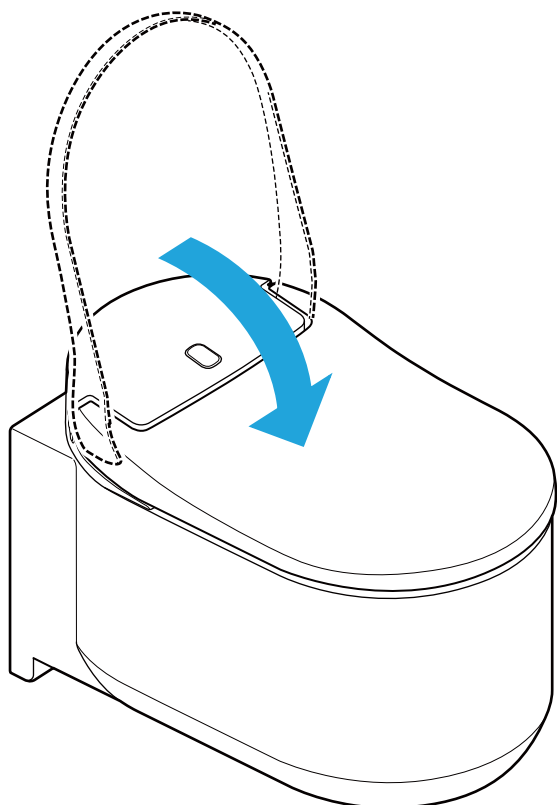

5. Oboma rukami zdvihnite poklop sedadla.

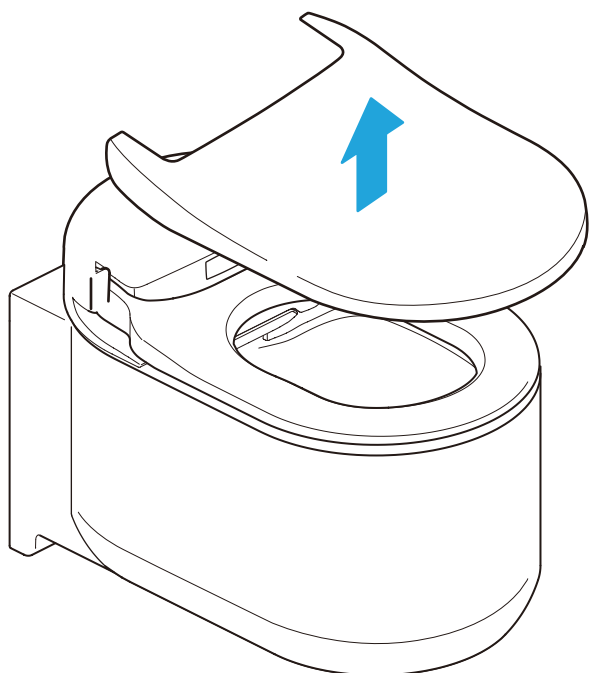

## Montáž poklopu sedadla toalety

---

1. Poklop sedadla položte na toaletu.

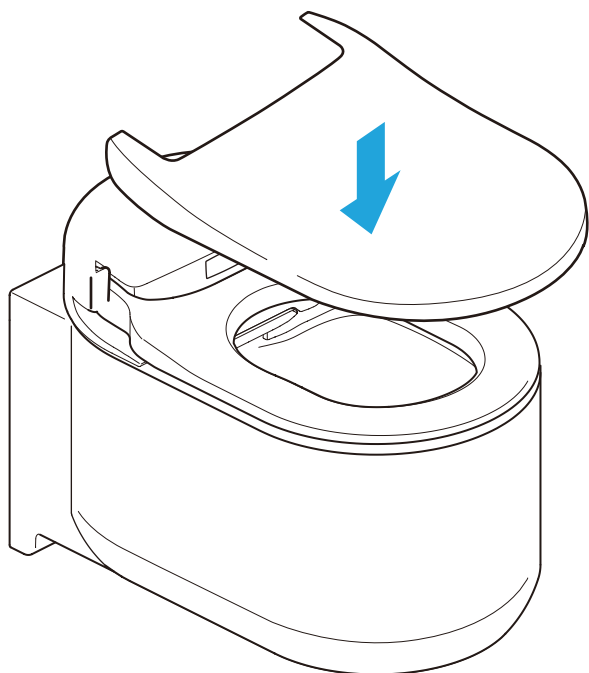

- Otvorte poklop sedadla.

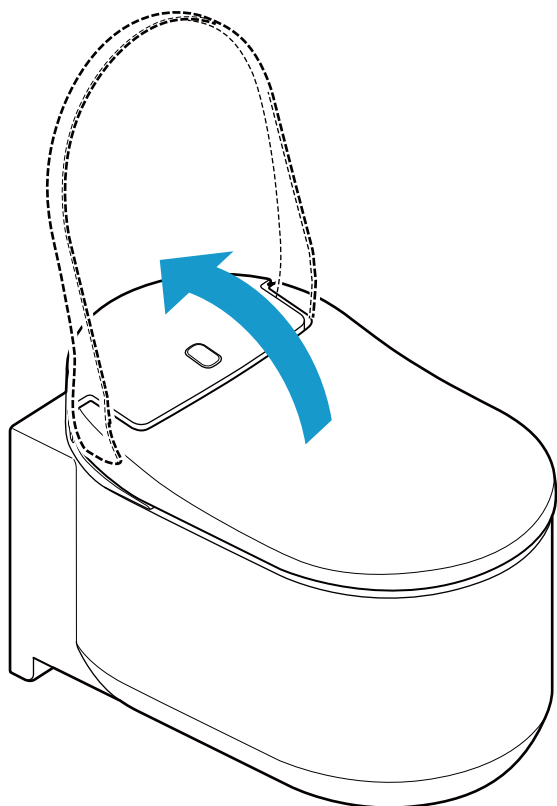

- Poistky posuňte smerom nadol. Skontrolujte, že poistky sú dôkladne zasunuté. Pri zaistení musíte počuť zvuk kliknutia. Skontrolujte, že poistky sú dôkladne zasunuté.

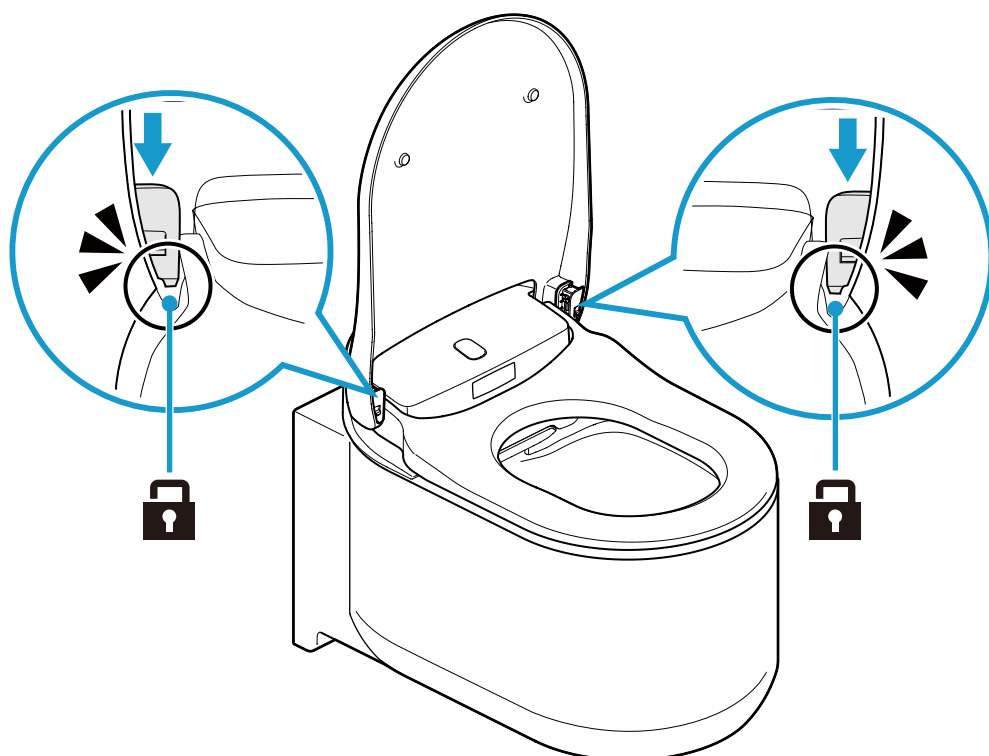

- Stlačením hlavného vypínača na toalete zapnete napájanie toalety.

## ■ Toaletná misa (keramické diely)

Vrchná a vnútorná plocha toaletnej misy je ošetrená špeciálnym náterom zvaným AQUA CERAMIC.

- Misu čistíte vodou alebo teplou vodou pomocou mäkkej kefy alebo špongie navlhčenej neutrálnym čistiacim prostriedkom.

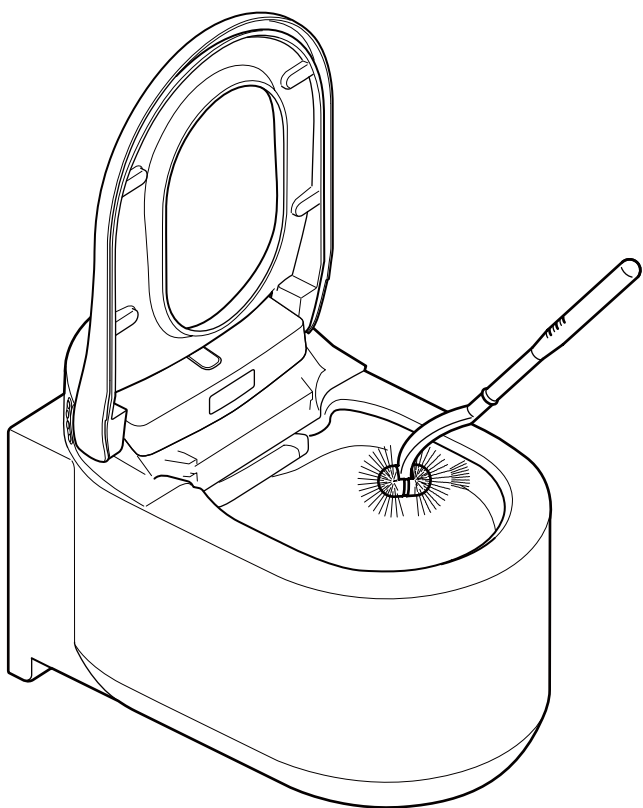

### Poznámka:

- Nepoužívajte čistiace prostriedky s obsahom chlóru, kyslé čistiace prostriedky ani dezinfekčné prostriedky, pretože plynné výpary môžu tento výrobok poškodiť alebo môžu spôsobiť poruchy.
- Nepoužívajte horúcu vodu, ktorá môže toaletu poškodiť.
- Nepoužívajte kefu ani čistiaci prostriedok s abrazívnymi vlastnosťami, pretože dôjde k zhoršeniu stavu povrchovej úpravy Hyper Clean.



## ■ Uzávierka dýzy/Vzduchový filter

### Čistenie uzávierky dýzy

#### Poznámka:

- Vyhnite sa utieraniu suchou tkaninou alebo toaletným papierom, keďže to spôsobí škrabance.
- Vyhnite sa používaniu kefy alebo čistiaceho prípravku s abrazívnymi vlastnosťami.
- Vezmite do úvahy, že uzáver dýzy má hornú a dolnú časť.
- Na uzáver dýzy nevyvíjajte veľkú silu, keďže by to mohlo spôsobiť jeho poškodenie.

Kvôli jednoduchému čisteniu možno uzávierku dýzy demontovať. Pozrite si obrázok nižšie.

1. Uzávierku dýzy otvoríte podľa postupu v časti „Ručné čistenie dýzy“. ([strana 902](#))
2. Demontujte uzávierku dýzy.

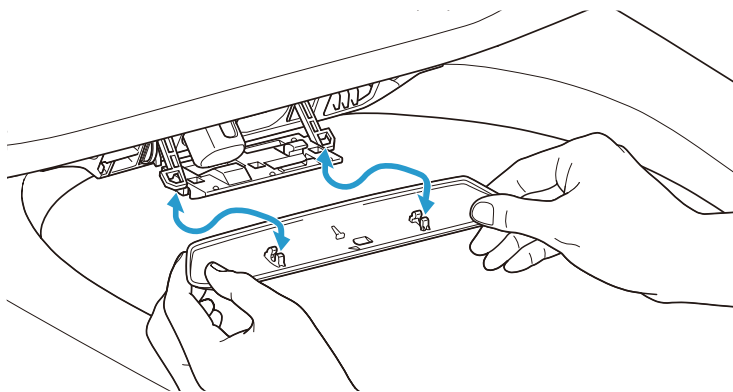

3. Uzávierku dýzy očistite mäkkou tkaninou.
4. Pripevnite uzáver dýzy. Po nainštalovaní v bezpečnej polohe sa ozve kliknutie.
5. Uzávierku dýzy zatvoríte podľa postupu v časti „Ručné čistenie dýzy“. ([strana 902](#))

## Čistenie vzduchového filtra

1. Uzávierku dýzy otvoríte podľa postupu v časti „Ručné čistenie dýzy“. ([strana 902](#))
2. Vytiahnite vzduchový filter.

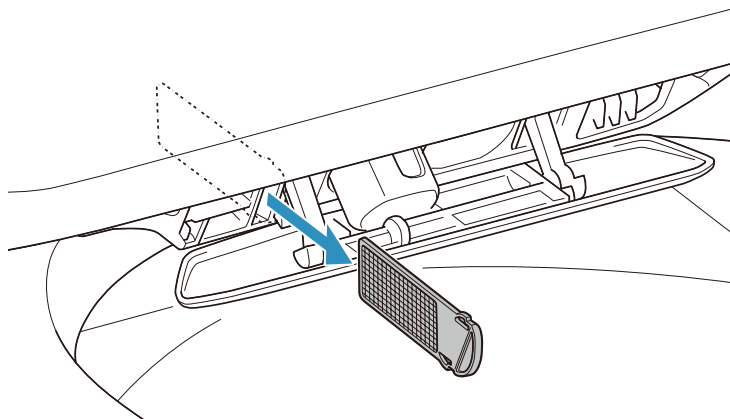

3. Vzduchový filter umyte tečúcou vodou.
4. Vzduchový filter vysušte a zatlačte ho do štrbiny.

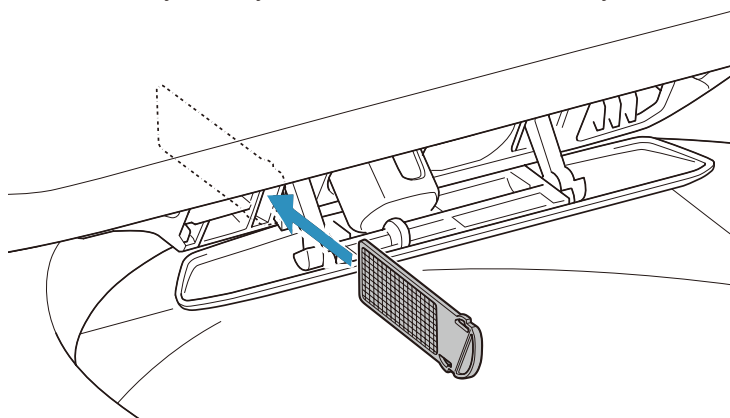

5. Uzávierku dýzy zatvoríte podľa postupu v časti „Ručné čistenie dýzy“. ([strana 902](#))

## ■ Dýza

### Čistenie dýzy s použitím diaľkového ovládania

---

Ak chcete vyčistiť dýzu počas používania toalety (sediac na sedadle), použite nižšie uvedený postup na diaľkovom ovládači.

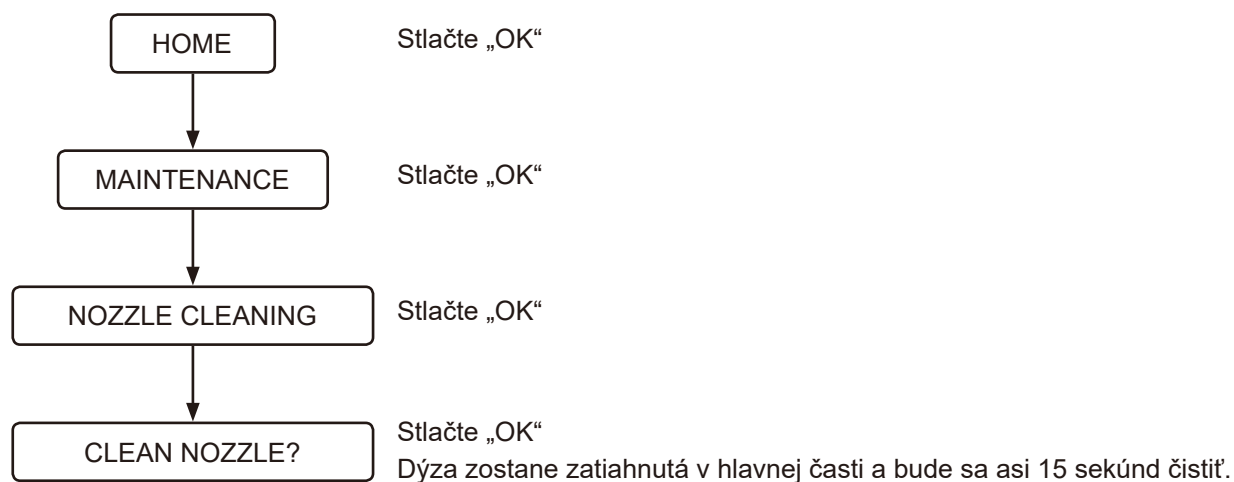

## Manuálne čistenie dýzy

Dýzy môžete čistiť ručne (napríklad drhnutím týchto dielov špongiu s cieľom odstrániť nečistoty atď.). Ak chcete dýzy kvôli čisteniu vysunúť, vykonajte dolu uvedené postupy.

1. Nastavte možnosť [AUTO FLUSH] a [AUTO OPEN/CLOSE] na [OFF], čím tieto funkcie vypnete. ([strana 874](#)) ([strana 873](#))
2. Zdvihnite poklop sedadla a sedadlo.
3. Použite nižšie uvedené postupy.

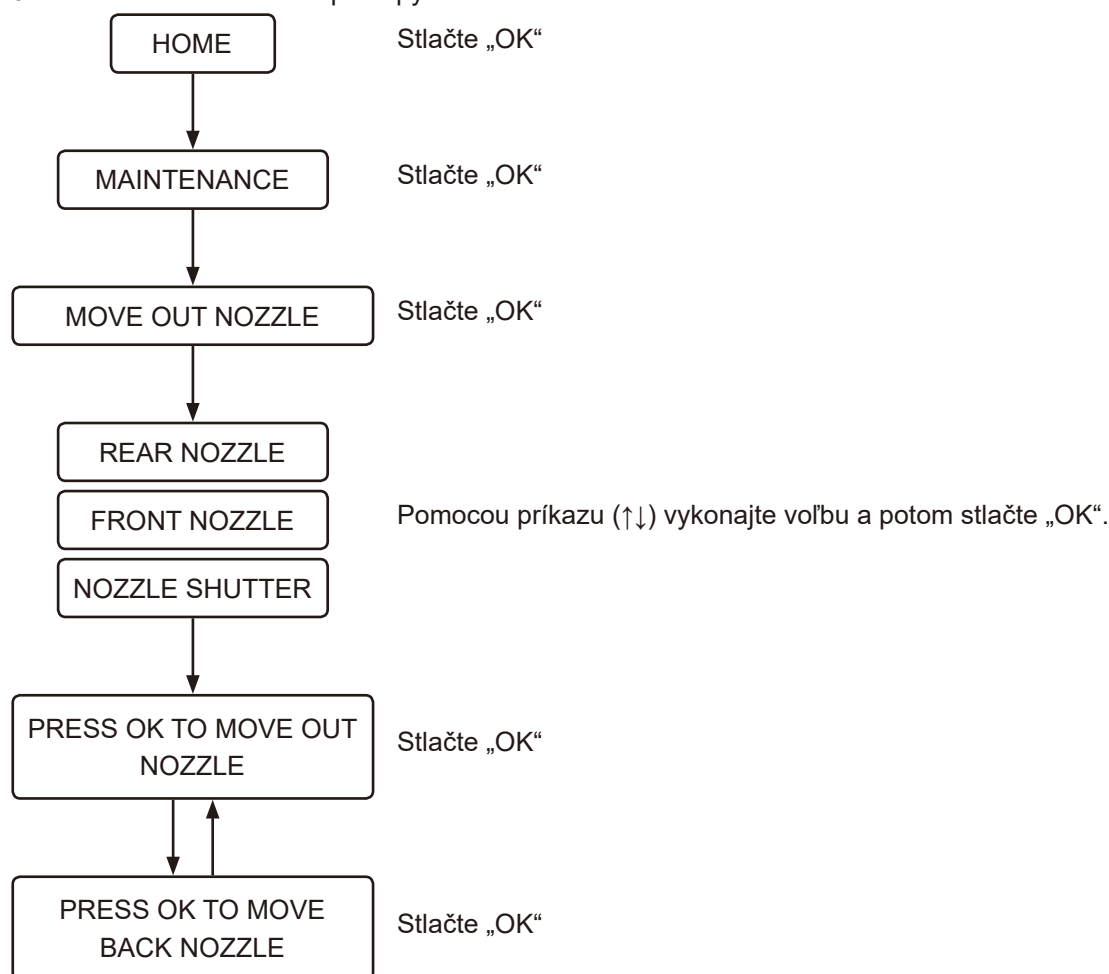

4. Dýzy vyčistíte.
5. Obnovte nastavenie pre položku [AUTO FLUSH] a [AUTO OPEN/CLOSE]. ([strana 874](#)) ([strana 873](#))

### Poznámka:

- Na dýzy neaplikujte veľkú silu; mohlo by dôjsť k poruche.
- Dýzy neťahajte ani nestláčajte. Dýza sa nezatahne a môže dôjsť k poruche.  
Ak omylom potiahnete alebo stlačíte dýzu, stlačením hlavného vypínača na toailete vypnite napájanie toalety a po 10 sekundách napájanie zapnite.

## ■ Služby poskytované po predaji výrobku

### 1. Pred požiadanim o vykonanie odbornej opravy

Ak problémy nemožno vyriešiť podľa krokov v časti „Riešenie problémov“ ([strana 884](#)), o ďalšie pokyny požiadajte spoločnosť GROHE. Spoločnosť GROHE by ste mali kontaktovať aj v nasledujúcich situáciách.

- Ak máte ďalšie otázky, ktoré nie sú opísané v tomto návode.
- Ak došlo k poškodeniu sieťového kábla.
- Ak sa prehrieva napájací kábel.

Ak sa vyššie uvedené stavy ponechajú bez vyriešenia, môže sa vyskytnúť neočakávaná nehoda. Určite sa poraďte so spoločnosťou GROHE.

#### Poznámka:

- Tento výrobok nikdy nerozoberajte ani neupravujte, pretože môže dôjsť k zasiahnutiu elektrickým prúdom, požiaru a/alebo poraneniam.  
Demontáž výrobku navyše spôsobí skončenie platnosti záruky.
- Ak z jednotky sedadla alebo systému prívodu vody uniká voda, stlačením hlavného vypínača na toailete toaletu vypnite, pretože môže dôjsť k zasiahnutiu elektrickým prúdom, požiaru alebo vytopeniu.
- Ak je jednotka sedadla alebo sieťový kábel poškodený (vyskytuje sa neštandardný hluk, zápach, dym, vysoké teploty, praskanie alebo unikanie vody), okamžite stlačením hlavného vypínača na toailete toaletu vypnite a diel nechajte opraviť. Nikdy nepoužívajte žiadne chybné diely, pretože môže dôjsť k zasiahnutiu elektrickým prúdom alebo požiaru.

### 2. Pozrite si záručný list

Tento výrobok sa dodáva so záručným listom. Dôkladne si prečítajte vyhlásenie o záruke, ktoré nájdete na záručnom liste dodanom s týmto výrobkom. Doklad o kúpe (zvyčajne príjmový doklad od predajcu výrobkov GROHE) uschovajte na mieste, kde k nemu budete mať jednoduchý prístup.

Záručná lehota: 2 roky od zakúpenia (plus jeden rok navyše po zaregistrovaní výrobku)

Prečítajte si vyhlásenie o záruke, aby ste mali jasno v tom, na ktoré položky sa záruka vzťahuje a na ktoré položky sa záruka nevzťahuje.

### 3. Požiadanie o vykonanie opravy

---

AK MÁTE AKÉKOL'VEK OTÁZKY, AK SÚ DIELY POŠKODENÉ ALEBO CHÝBAJÚ, PROSÍM, NEKONTAKTUJTE ANI NEVRACAJTE TENTO VÝROBOK DO PREDAJNE. KONTAKTUJTE MIESTNEHO ZÁSTUPCU SLUŽIEB ZÁKAZNÍKOM. DOKÁŽEME VYRIEŠIŤ AKÚKOL'VEK OTÁZKU ALEBO AKÝKOL'VEK PROBLÉM, KTORÉ MÔŽETE MAŤ.

#### Počas záručnej lehoty

Pri žiadosti o vykonanie záručného servisu majte k dispozícii nasledujúce informácie.

#### Mimo záručnej lehoty

Ak o vykonanie servisu požiadate mimo záručnej lehoty, náklady na vykonanie servisu bude znášať vlastník výrobku. Poplatky za vykonanie servisu zahŕňajú poplatok za vykonanie technického servisu, cestovné náklady a ceny dielov.

#### Podrobnosti, ktoré sa budú od vás požadovať

1. Vaše kontaktné údaje (napr. meno, adresa, telefón)
2. Sériové číslo  
(Pozrite si štítok na zadnej strane produktu.)
3. Dátum inštalácie  
(Pozrite si záručný list.)
4. Dôvod, prečo požadujete vykonanie servisu

Pure Freude  
an Wasser

**GROHE**  

**D**

+49 571 3989 333  
service.de@grohe.com

**A**

+43 1 68060  
info-at@grohe.com

**AUS**

+ (61) 1300 54945  
grohe\_australia@lixil.com

**B**

+32 16 230660  
info.be@grohe.com

**BG**

+359 2 9719959  
grohe-bulgaria@grohe.com

**BR**

0800 770 1222  
falecom@grohe.com

**CAU**

+99 412 497 09 74  
info-az@grohe.com

**CDN**

+1 888 6447643  
info@grohe.ca

**CH**

+41 44 877 73 00  
info@grohe.ch

**CN**

+86 4008811698  
info.cn@grohe.com

**CY**

+357 22 465200  
info@grome.com

**CZ**

+358 942 451 390  
grohe-cz@grohe.com

**DK**

+45 44 656800  
grohe@grohe.fi

**E**

+34 93 3368850  
grohe@grohe.es

**EST**

+372 6616354  
grohe@grohe.ee

**F**

+33 1 49972900  
sav-fr@grohe.com

**FIN**

+358 942 451 390  
grohe@grohe.fi

**GB**

+44 871 200 3414  
info-uk@grohe.com

**GR**

+30 210 2712908  
nsapountzis@ath.forthnet.gr

**H**

+36 1 2388045  
info-hu@grohe.com

**HK**

+852 2969 7067  
info@grohe.hk

**I**

+39 2 959401  
info-it@grohe.com

**IND**

+91 1800 102 4475  
customercare.in@grohe.com

**IS**

+354 515 4000  
jonst@byko.is

**J**

+81 3 32989730  
info@grohe.co.jp

**KZ**

+7 727 311 07 39  
info-cac@grohe.com

**LT**

+372 6616354  
grohe@grohe.ee

**LV**

+372 6616354  
grohe@grohe.ee

**MAL**

info-malaysia@grohe.com

**MX**

01800 8391200  
pregunta@grohe.com

**N**

+47 22 072070  
grohe@grohe.no

**NL**

+31 79 3680133  
vragen-nl@grohe.com

**NZ**

technicalenquiries@paterson  
trading.co.nz

**P**

+351 234 529620  
commercial-pt@grohe.com

**PL**

+48 22 5432640  
biuro@grohe.com.pl

**RI**

0-800-1-046743  
customercare-  
indonesia@asia.lixil.com

**RO**

+40 21 2125050  
info-ro@grohe.com

**ROK**

+82 2 1588 5903  
info-singapore@grohe.com

**RP**

+63 2 8938681

**RUS**

+7 495 9819510  
info@grohe.ru

**S**

+46 771 141314  
grohe@grohe.se

**SGP**

+65 6311 3611  
info-singapore@grohe.com

**SK**

+420 277 004 190  
grohe-cz@grohe.com

**T**

+66 21681368  
(Haco Group)  
info@haco.co.th

**TR**

+90 216 441 23 70  
GroheTurkey@grome.com

**UA**

+38 44 5375273  
info-ua@grohe.com

**USA**

+1 800 4447643  
us-customerservice@grohe.com

**VN**

+84 90 9694768  
+84 90 9375068  
info-vietnam@grohe.com

**AL** **BiH** **HR** **KS**

**ME** **MK** **SLO** **SRB**

+385 1 2911470  
adria-hr@grohe.com

**Eastern Mediterranean,  
Middle East - Africa  
Area Sales Office:**

+357 22 465200  
info@grome.com

**IR** **OM** **UAE** **YEM**

+971 4 3318070  
grohedubai@grome.com

**Far East Area Sales Office:**

+65 6311 3600  
info@grohe.com.sg

**Latin America:**

+52 818 3050626  
pregunta@grohe.com

[www.grohe.com](http://www.grohe.com)

2016/09/28

## Uvod

### **O tem priročniku**

|                                  |     |
|----------------------------------|-----|
| Preberite pred upravljanjem..... | 908 |
|----------------------------------|-----|

### **Nadzor in gumbi**

|                              |     |
|------------------------------|-----|
| Glavna enota .....           | 909 |
| Daljinski upravljalnik ..... | 910 |

## Kako se uporablja

### **Splošna uporaba**

|  |     |
|--|-----|
| Seznam zaslonov .....  | 913 |
| Osnovni potek.....   | 915 |
| Umivanje s prho (upravljanje s sprednjim gumbom).....        | 918 |
| Sušenje s toplim zrakom (delovanje s sprednjim gumbom) ..... | 920 |
| Delovanje pametnega telefona (iOS in Android) .....          | 921 |

### **Nastavitve**

|   |     |
|---|-----|
| Funkcija samodejnega odpiranja in zapiranja pokrova/deske ..... | 924 |
| Funkcija samodejnega izplakovanja (IZBIRA).....                 | 925 |
| Predizplakovanje (MOŽNOST).....                                 | 926 |
| Funkcija nočne lučke .....                                      | 927 |
| Plasmacluster® Ion.....   | 928 |
| Plasmacluster® Ion za modro luč (Straniščna Školjka) .....      | 931 |
| Funkcija vsrkavanja vonjav.....                                 | 931 |
| Zvok ob delovanju gumbov.....                                   | 932 |
| Sprememba jezika .....  | 933 |
| Obnovitev privzetih nastavitvev .....                           | 933 |
| Izklop zaslona .....  | 934 |
| Seznanjanje .....   | 934 |

## Reševanje težav

### **Reševanje težav**

|   |     |
|---|-----|
| Vse funkcije .....  | 935 |
| Umivanje.....   | 936 |
| Vsrkavanje vonjav.....  | 937 |
| Samodejno izplakovanje.....                                     | 937 |
| Sušilnik .....  | 938 |
| Funkcija samodejnega odpiranja in zapiranja pokrova/deske ..... | 939 |
| Plasmacluster Ion (Straniščna Školjka) .....                    | 940 |
| Plasmacluster Ion (Soba) .....                                  | 940 |
| Odstranjevanje kamna.....                                       | 941 |
| Aplikacija za pametni telefon .....                             | 942 |
| Razno .....   | 943 |



## Čiščenje

### **Pred čiščenjem**

|               |     |
|---------------|-----|
| Smernice..... | 944 |
|---------------|-----|

### **Čiščenje**

|   |     |
|---|-----|
| Straniščna deska, pokrov, prevleka in daljinski upravljalnik (plastični deli) ..... | 945 |
| Odstranitev pokrova zaradi čiščenja.....  | 946 |
| Straniščna školjka (keramični deli) .....   | 950 |
| Zapiralo šobe/zračni filter.....  | 951 |
| Šoba .....  | 953 |

## Poprodajne storitve

|                          |     |
|--------------------------|-----|
| Poprodajne storitve..... | 955 |
|--------------------------|-----|

## O tem priročniku

### ■ Preberite pred upravljanjem

Da bi zagotovili pravilno uporabo tega izdelka, pred uporabo natančno preberite ta priročnik in tiskani »VODNIK ZA HITER ZAČETEK«.

Če ne upoštevate varnostnih ukrepov, opisanih v tiskanem »VODNIKU ZA HITER ZAČETEK« (priložen), lahko v nekaterih okoliščinah pride do hude nesreče.

Vsaka od teh točk je izredno pomembna za varnost in jo je treba natančno upoštevati.

V primeru, da pride do nesreče zaradi nepravilne uporabe, GROHE ne prevzema odgovornosti za škodo.

#### ❗ Pomnite:

V regijah, kjer karbonatna trdota presega 18° dH (KH), je treba uporabljati sistem za filtracijo vode z vodnim mehčalcem. O karbonatni trdoti svoje vode lahko povprašate ponudnika komunalnih storitev.

Poskrbite za dolgo življenjsko dobo izdelka:

- Odstranjevanje vodnega kamna izvedite vsaka 3 leta. (Kupite komplet za odstranjevanje vodnega kamna, ki se prodaja posebej. Številka izdelka je 46978001.)
- Konico šobe zamenjajte vsaka 3 leta. (Konica šobe je vključena v komplet za odstranjevanje vodnega kamna. Kupite komplet za odstranjevanje vodnega kamna, ki se prodaja posebej. Številka izdelka je 46978001.)

## Nadzor in gumbi

### ■ Glavna enota

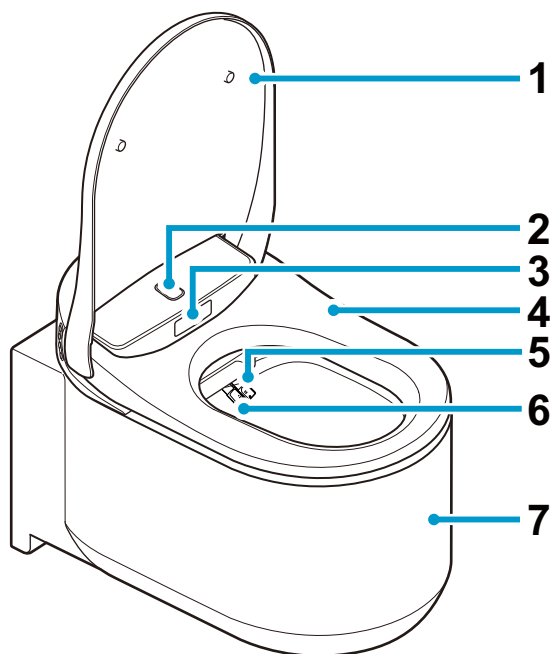

- 1 Stranišni pokrov
- 2 Zgornji senzor telesa
- 3 Spodnji senzor telesa
- 4 Straniščna deska
- 5 Šoba (za umivanje zadaj)
- 6 Šoba (za umivanje spredaj)
- 7 Straniščna školjka
- 8 Funkcijske tipke
  - 👤 : Umivanje spredaj (za ženske)
  - 👤 : Umivanje zadaj
  - ⊕ : Prilagoditev moči prhe
  - ⊖ : Prilagoditev moči prhe
- 9 Sredstvo za odstranjevanje kamna na vhodu
- 10 Gumb za vklop

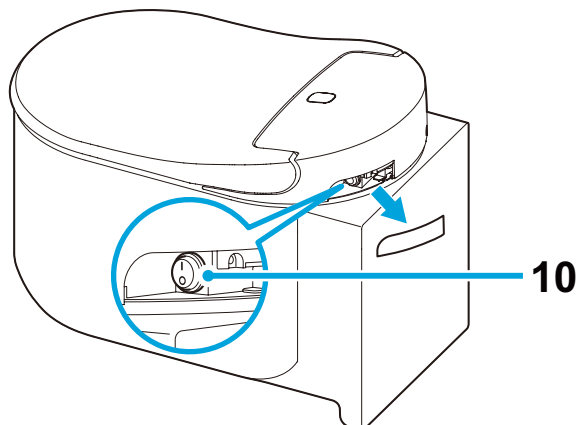
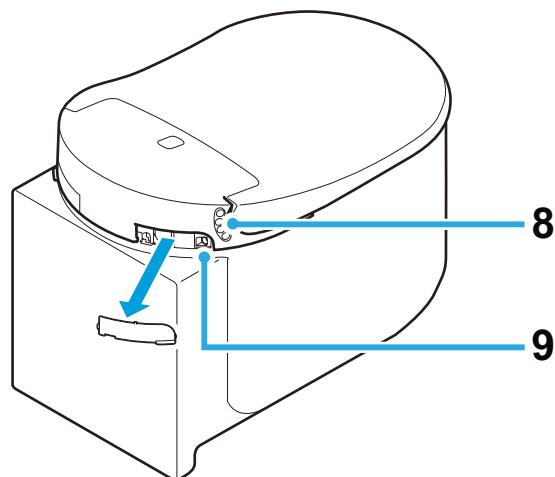

#### OPOMBA:

- Za ročno izplakovanje stranišča pritisnite gumb za izplakovanje na upravljalni plošči.

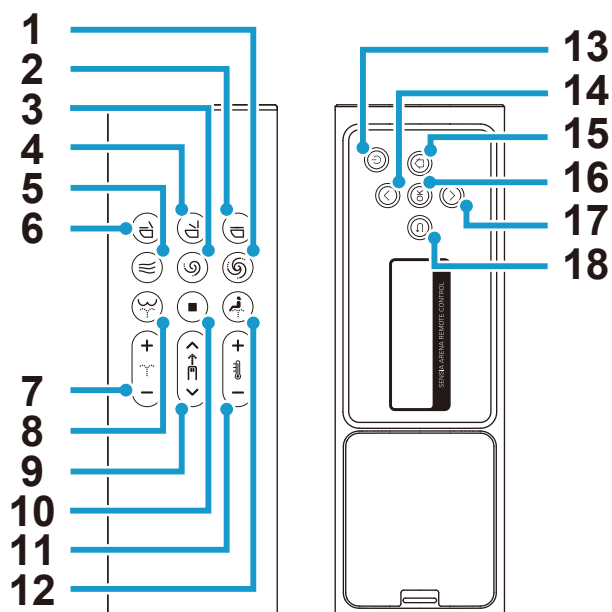

## ■ Daljinski upravljalnik



- |   |  |
|---|--|
| 1 Gumb za izplakovanje (polno) *                  | 10 Gumb za ustavitev                             |
| 2 Gumb za zaprto straniščno desko in pokrov       | 11 Gumb za nastavitev temperature vode/sušilnika |
| 3 Gumb za izplakovanje (rahlo) *                  | 12 Gumb za umivanje spredaj (za ženske)          |
| 4 Gumb za odprto straniščno desko in pokrov       | 13 Gumb za vklop                                 |
| 5 Gumb za sušilnik                                | 14 Gumb za gor                                   |
| 6 Gumb za zaprto straniščno desko in odprt pokrov | 15 Gumb domov                                    |
| 7 Gumb za nastavitev moči pršenja                 | 16 Gumb za OK                                    |
| 8 Gumb za umivanje zadaj                          | 17 Gumb za dol                                   |
| 9 Gumb za prilagoditev položaja šobe              | 18 Gumb za nazaj                                 |

\* Ti gumbi delujejo samo, če se skupaj s tem izdelkom uporablja rezervoar GROHE, opremljen z namestitvenim kompletom za samodejno splakovanje (naprodaj posebej).

**OPOMBA:**

- »Zaslon izklopa« se prikaže, ko napravo izklopite tako, da držite gumb  (vklop/izklop) na daljinskem upravljalniku več kot 2 sekundi.
- Po 30 sekundah nedelovanja se zaslon izklopi in preide v stanje pripravljenosti. Način pripravljenosti se samodejno prekliče, ko se postopek znova začne.
- Ko je zadnji zaslon v uporabi, bodo sprednji gumbi onemogočeni, da se prepreči napaka.
- S pritiskom gumba  (zadnje umivanje) 2-krat nastavite način pranja na »WIDE«. Če ga 3-krat pritisnete, bo način umivanja nastavljen na »NARROW«.  
[WIDE]: Šoba se premika nazaj in naprej za umivanje širokega razpona.  
[NARROW]: Šoba se premika nazaj in naprej za umivanje ožjega razpona.
- S pritiskom gumba  (sprednje umivanje) 2-krat nastavite način pranja na »WIDE«. Če ga 3-krat pritisnete, bo način umivanja nastavljen na »SUPER WIDE«.  
[WIDE]: Šoba se premika nazaj in naprej za umivanje širokega razpona.  
[SUPER WIDE]: Šoba se premika nazaj in naprej za širši razpon.

## Vstavljanje baterije prvič

1. Vstavite 2-AAA bateriji v daljinski upravljalnik.
2. [WELCOME] se prikaže za 2 sekundi, logotip GROHE pa trikrat utripne v modri barvi.
  - \* Vklonite stranišče, ko se pokaže [DURING THE POWER-OFF. PRESS THE POWER BUTTON]. Prikazalo se bo, ko je stranišče izklopljeno.
3. Prikaže se [TO PAIR, BRING REMOTE NEAR TO TOILET AND PRESS OK]. Daljinski upravljalnik približajte stranišču in pritisnite »V redu«.
4. Ko je vzpostavljanje povezave končano, se prikaže [SUCCESS], logotip GROHE pa 3-krat utripne v modri barvi.
5. Pritisnite kateri koli gumb za vrnitev na domači zaslon.
  - \* Pritisnite tipko na zadnji strani daljinskega upravljalnika, da vklopите zadnji zaslon. Če v 30 sekundah ni delovanja gumbov na zadnji strani, se bo zadnji zaslon samodejno izklopil.

## Zamenjava baterije v daljinskem upravljalniku

Zamenjajte baterije z novimi, ko logotip  utripa oranžno ali rdeče in ko je prikazano sporočilo [REPLACE THE BATTERY] na zadnji strani zaslona. Med prikazom sporočil noben gumb ne bo deloval.

1. Vzemite daljinski upravljalnik iz držala.

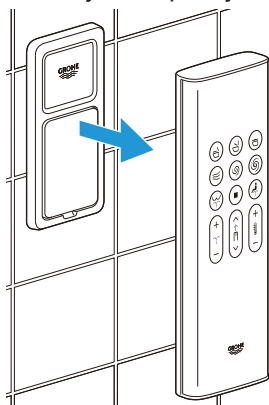

2. Odstranite hrbtni pokrovček in baterijo zamenjajte z dvema novima 1,5-voltnima alkalnima baterijama AAA.

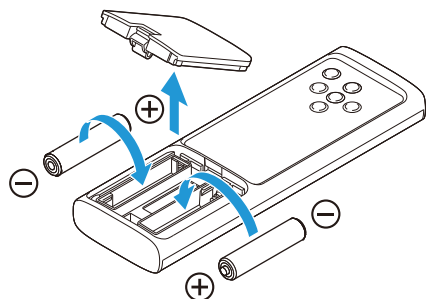

3. Ponovno namestite hrbtni pokrovček in daljinski upravljalnik ponovno namestite nazaj v držalo.

### OPOMBA:

-  Logotip utripa oranžno, ko raven baterije doseže 20 %, in rdeče, ko raven doseže 10 %.

## Splošna uporaba

### Seznam zaslonov

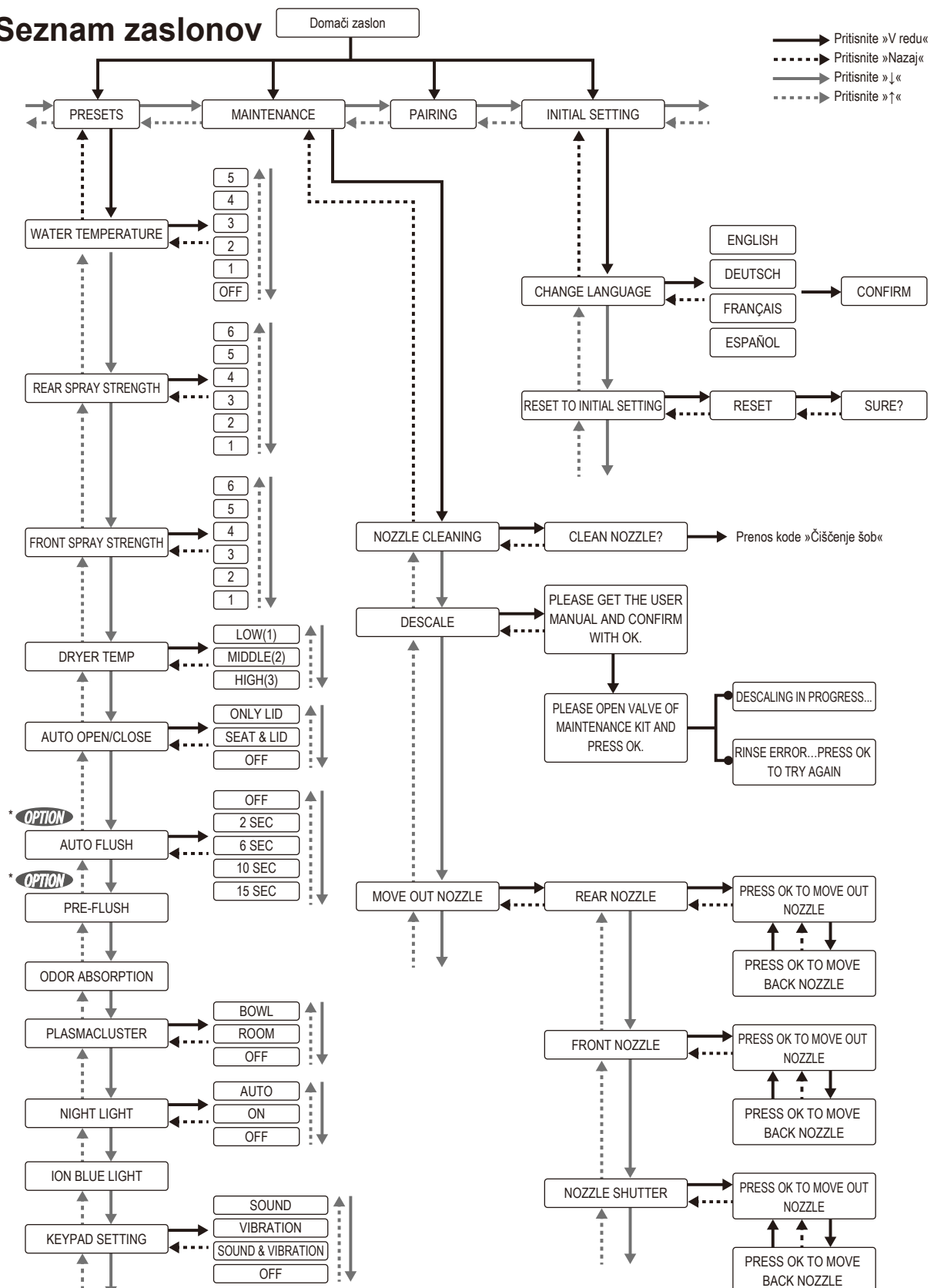

\* **OPTION** Ta funkcija je na voljo samo, če se skupaj s tem izdelkom uporablja rezervoar GROHE, opremljen z namestitvenim kompletom za samodejno splakanje (naprodaj posebej).

## Sporočilo o napaki

---

DURING THE POWER-OFF.  
PRESS THE POWER BUTTON.

SENSIA ARENA REMOTE CONTROL

PLEASE DESCALE

SENSIA ARENA REMOTE CONTROL

REPLACE THE BATTERY

SENSIA ARENA REMOTE CONTROL

CAN NOT CONNECT WITH THE  
TOILET. POWER ON AND OPERATE  
NEAR THE TOILET.

SENSIA ARENA REMOTE CONTROL

RINSE ERROR...  
PRESS OK TO TRY AGAIN

SENSIA ARENA REMOTE CONTROL



## ■ Osnovni potek

1. Stopite pred straniščno desko.  
Straniščni pokrov se samodejno odpre.

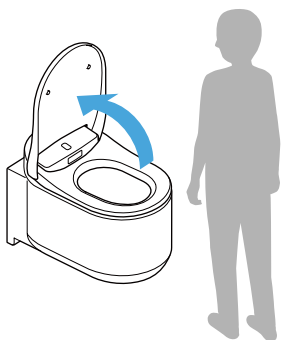

### OPOMBA:

- Sedež se odpre s pritiskom na gumb  (straniščni sedež in pokrov odprta).
- Če sobna temperatura preseže 30 °C, na primer poleti, bo senzor morda imel težave z zaznavanjem ljudi. Prepričajte se, da je zagotovljeno ustrezno prezračevanje v kopalnici, ali premaknite vaše telo.

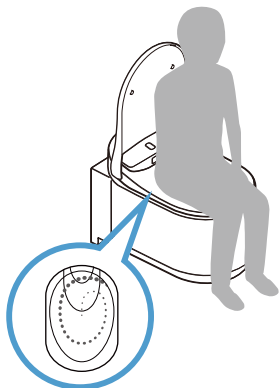

2. Usedite se na straniščno desko in začne se vsrkavanje vonjav.  
Ko se usedete na sedalo, bo majhna količina vode splaknila školjko, s čimer se minimaliziran nastajanje madežev.

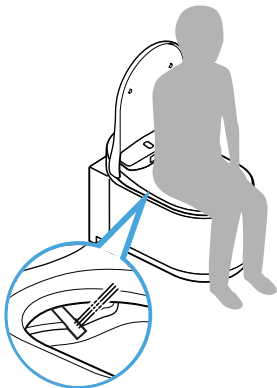

3. Za pomivanje pritisnite gumb  (zadnje umivanje) ali gumb  (sprednje umivanje za ženske).



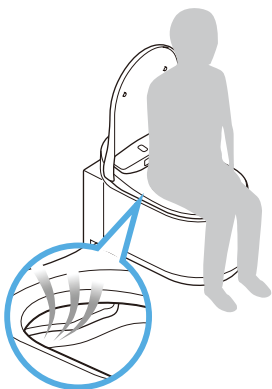

Za prenehanje umivanja pritisnite gumb  (ustavi).

4. Pritisnite gumb  (sušilnik), da se posušite s toplim zrakom. Za prenehanje sušenja pritisnite gumb  (ustavi).



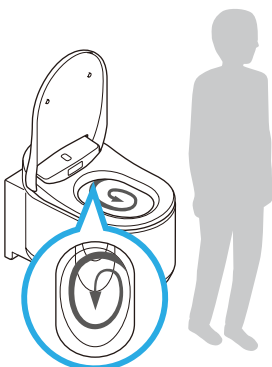

5. Po uporabi stranišča (ko uporabnik vstane s stranišča)

- Samodejno izplakovanje: Splakovanje se začne samodejno.
- Daljinsko splakovanje: Pritisnite gumb  (izplakovanje/polno) ali gumb  (izplakovanje/rahlo).
- Ročno izplakovanje: Pritisnite gumb za izplakovanje na upravljalni plošči.



**OPOMBA:**

- Funkciji predizplakovanje in samodejno izplakovanje sta na voljo samo, če se skupaj s tem izdelkom uporablja rezervoar GROHE, opremljen z namestitvenim kompletom za samodejno splakovanje (naprodaj posebej).
-  /  ti gumbi delujejo samo, če je skupaj s tem izdelkom nameščen rezervoar GROHE, opremljen z namestitvenim kompletom za samodejno splakovanje (naprodaj posebej).

6. Zapustite stranišče.

Straniščni pokrov se zapre. Straniščni pokrov se samodejno zapre 1 minuto po tem, ko zapustite stranišče.

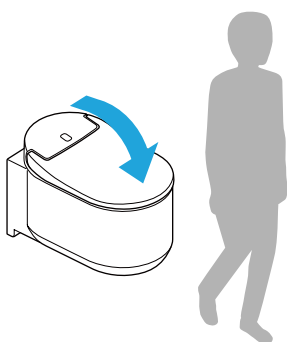

**OPOMBA:**

- Pokrov in sedež se zapreta s pritiskom na gumb  (zaprta straniščna školjka in pokrov).

## ■ Umivanje s prho (upravljanje s sprednjim gumbom)

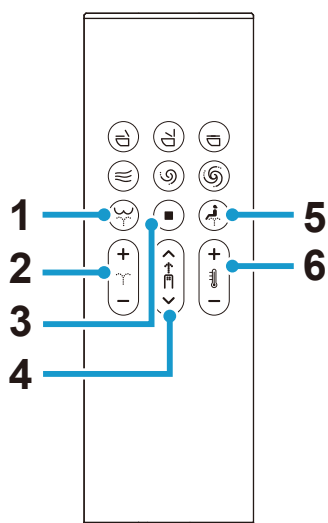

- 1 gumb (umivanje zadaj): umije zadnji del
- 2 gumb (prilagoditev moči prhe): Med umivanjem prilagodi tlak pršenja (6 stopenj)
- 3 gumb (ustavi): ustavi umivanje
- 4 gumb (prilagoditev položaja šobe): Prilagodi položaj šobe (5 položaj: privzeto/2 stopnji naprej/2 stopnji nazaj) med umivanjem
- 5 gumb (umivanje spredaj za ženske): umije sprednji del
- 6 gumb (prilagajanje temperature vode): Prilagaja temperaturo vode (6 stopenj: izklop (temperature vode), nizka (približno 28 °C) do visoka (približno 40°C))

## Delovanje zadnjega zaslona

### TEMPERATURA VODE

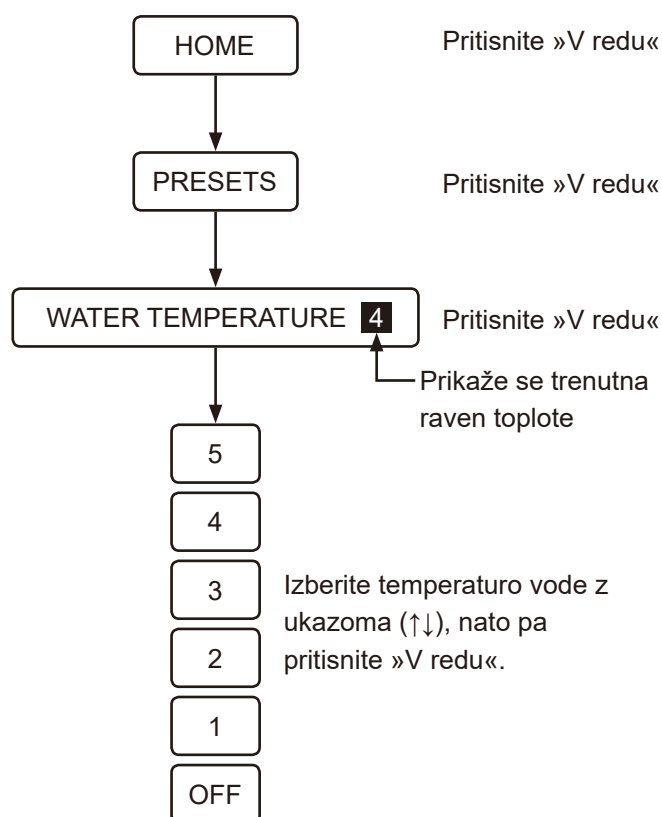

### MOČ PRHE (SPREDNJE)

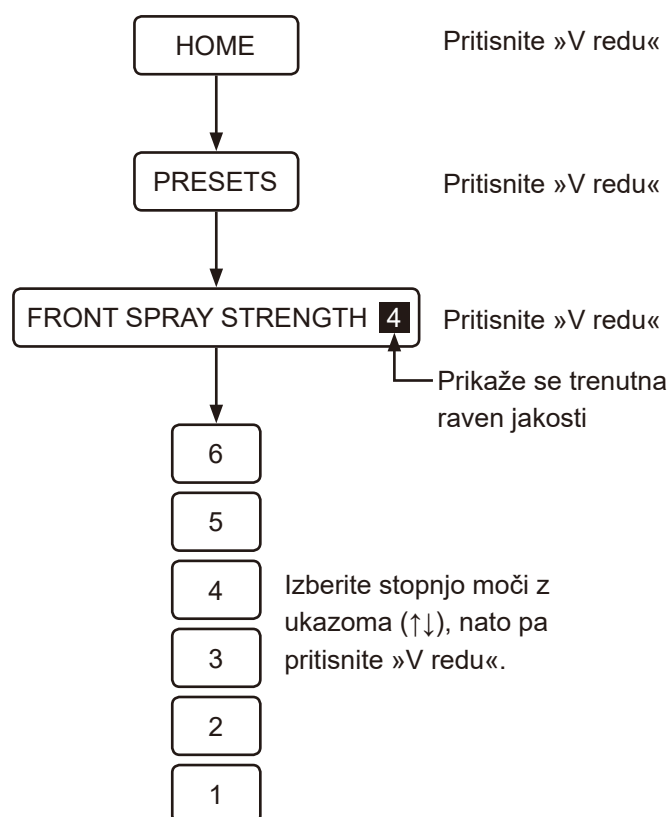

## MOČ PRHE (ZADNJE)

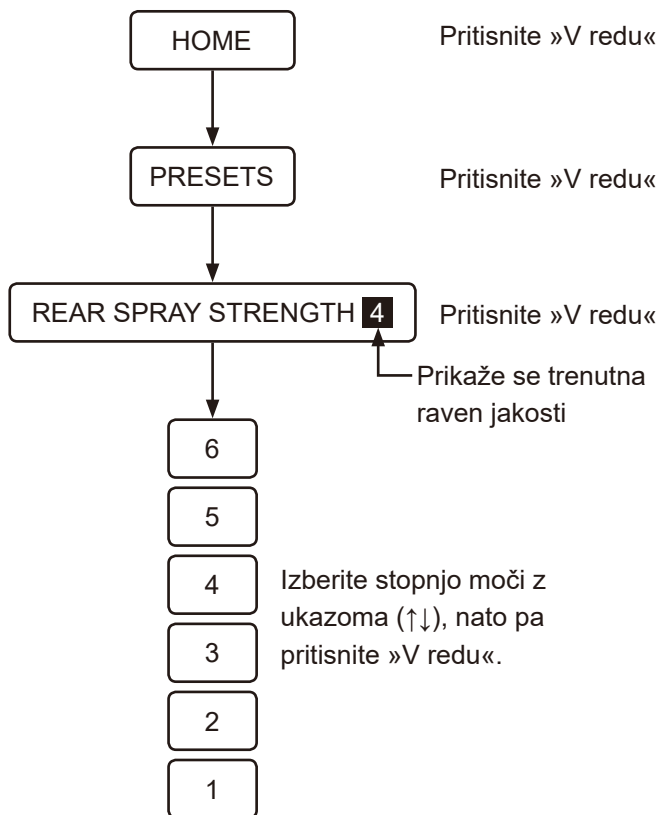

### OPOMBA:

- Funkcije umivanja ni mogoče upravljati brez sedenja na straniščni deski.
- Prha se samodejno ustavi po 2 minutah.
- Voda bo prišla iz točke blizu šob, ko sedete na straniščno desko oziroma tik pred funkcijo umivanja ali po njej. To ni okvara.
- Temperatura vode v prhi lahko postane nižja od pričakovane, kadar je temperatura dovodne vode izjemno nizka, na primer pozimi.
- Za manjši vodni pljus med uporabo funkcije umivanja, sedite bolj nazaj na straniščni deski.
- Vodni curek ne bo deloval samo, če je nameščena enota s samodejnim splakovanjem 46944001 in če je pritisnjen gumb na cisterni.
- Izogibanje se dolgotrajni uporabi prhe. Ne uporabljajte te funkcije za umivanje notranjih strani zadnjika, vagine ali sečnice.
- Ne uporabljajte te funkcije za spodbujanje iztrebljanja. Prav tako med uporabo te funkcije namenoma ne opravljajte velike potrebe.
- Ne uporabljajte te funkcije, če imate boleče ali vneto spolovilo.
- Če si uporabnik zdravi spolovilo, naj upošteva zdravnikova navodila glede uporabe te funkcije.

## ■ Sušenje s toplim zrakom (delovanje s sprednjim gumbom)

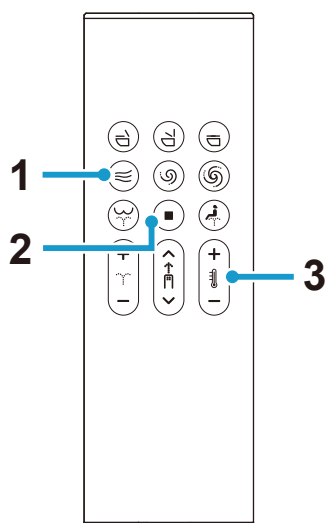

- 1 gumb (sušenje): Posuši s toplim zrakom
- 2 gumb (ustavi): ustavi funkcijo sušenja
- 3 gumb (prilagajanje temperature sušilnika): Prilagodi temperaturo sušilnika  
(3 stopnje: Nizka, srednja, visoka)  
[LOW]: Sobna temp.  
[MEDIUM]: Pribl. 40 °C  
[HIGH]: Pribl. 55 °C

### OPOMBA:

- Ko se funkcija sušenja ustavi, se temperatura sušenja vrne na začetno nastavitvev.
- Funkcija sušilnika se samodejno ustavi po približno 4 minutah.

## Delovanje zadnjega zaslona

### TEMPERATURA SUŠILNIKA

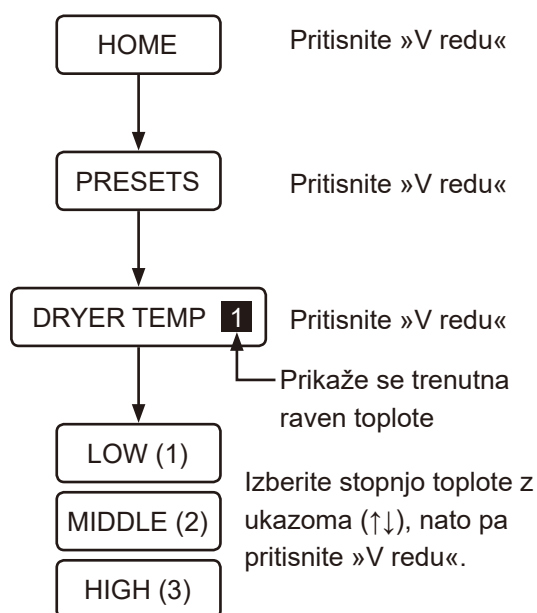

## ■ Delovanje pametnega telefona (iOS in Android)

Stranišče lahko upravljate s pametnim telefonom, ki ima omogočen Bluetooth<sup>®</sup>, z uporabo namenske aplikacije »Sensia Arena«.

\* Bluetooth je registrirana blagovna znamka družbe Bluetooth SIG, Inc.

### OPOMBA:

- Pred uporabo te funkcije preberite poglavje »Opozorila glede uporabe Bluetooth<sup>®</sup>«. ([stran 922](#))
- V 1 minuti po izvedbi koraka z ikono 1 ⌚ izvedite postopke z ikonami od 2 ⌚ do 4 ⌚.

## Namestitev aplikacije

V aplikaciji App Store ali Google Play poiščite »Sensia Arena« in jo namestite.



## Začetna namestitev aplikacije »Sensia Arena«

Pred namestitvijo VKLOPITE Bluetooth na pametnem telefonu.

1. Odprite aplikacijo in potrdite izjavo o zavrnitvi odgovornosti.

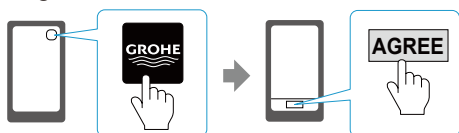

2. Hkrati pritisčajte gumba (ustavitev) in (minus nastavitve temperature vode/sušilnika) za več kot 2 sekundi (⌚ 1).

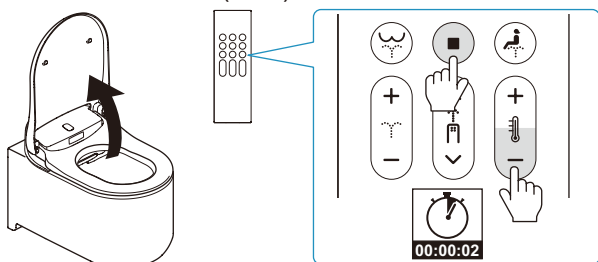

3. Seznanite stranišče s pametnim telefonom v skladu z »registracijo seznanjanja« (⌚ 2).

## Registracija povezave

1. Tapnite na vrhu strani v aplikaciji (⌚ 3).



2. Ko se pojavi sporočilo [Bluetooth pairing request], potrdite napravo [Shower Toilet] in tapnite [Pairing] (⌚ 4).

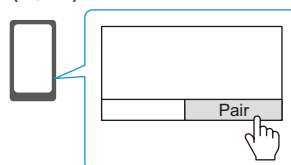

Straniščna enota pokaže, da je vzpostavljanje povezave končano, ko zaslišite zvok. Če je vzpostavljanje povezave končano, naslednjič ni več potrebna začetna namestitev.

### OPOMBA:

- Za pametne telefone s sistemom Android je potrebna verzija Android 6.0 ali novejša.
- Odvisno od modela pametnega telefona Android, aplikacija morda ne bo pravilno delovala.



### *Opozorila glede uporabe Bluetooth®*

#### **Straniščna enota in daljinski upravljalnik naj bosta stran od naprav, ki oddajajo radijske valove.**

Imejte sedežno enoto in daljinski upravljalnik čim dlje stran od naslednjih naprav, da preprečite škodljiv učinek, ki ga povzročajo motnje radijskih valov:

- mikrovalovnih pečic,
- brezžičnih naprav v lokalnem omrežju,
- naprav, združljivih z Bluetooth®, razen pametnih telefonov
- drugih naprav, ki oddajajo radijske valove v pasovni širini 2,4 GHz (digitalni brezžični telefoni, brezžične radijske naprave, igralne palice, periferne naprave osebnega računalnika itd.)
- če nosite vsadni kardioverter defibrilator (srčni spodbujevalnik), hranite daljinski usmerjevalnik najmanj 22 cm stran od vsadka.

### OPOMBA:

- Pazite, da vam pametni telefon ne pade v straniščno školjko. GROHE ne odgovarja za nobeno škodo, ki bi nastala na pametnem telefonu.
- GROHE ne jamči, da bo ta funkcija delovala na vseh pametnih telefonih, ki so združljivi s povezavo Bluetooth.
- S straniščem je lahko hkrati povezan samo en pametni telefon.
- V stranišču je lahko shranjenih do 7 informacij o vzpostavljanju povezave s pametnim telefonom. Če se seznanite z osmim pametnim telefonom, je treba pametni telefon z najstarejšo informacijo o seznanjanju znova seznaniti, da bi se aktiviral.
- Ko je stranišče povezano s pametnim telefonom, so operacije za funkcijo umivanja (moč prhe, položaj šobe itd.) na daljinskem upravljalniku onemogočene. Vendar je gumb  (ustavi) za zaustavitev funkcije umivanja mogoče upravljati.
- Pritisnite gumb  (ustavi) za prekinitve povezave Bluetooth.
- Ko upravljate stranišče s pametnim telefonom, ga upravljajte znotraj tega prostora. Kadar stranišče uporablja druga oseba, ga ne upravljajte s svojim pametnim telefonom.



## Pogoji za uporabo te aplikacije

---

1. GROHE ne odgovarja za natančnost, uporabnost, celovitost, uporabo nekaterih ciljev in varnosti informacij, vključenih v to aplikacijo.
2. Z izjemo namere ali velike malomarnosti GROHE na noben način ne odgovarja v primeru, če uporabniku nastane kakršna koli oblika škode zaradi uporabe ali nezmožnosti uporabe te aplikacije.
3. Kupci se strinjajo, da so odgovornosti v zvezi z uporabo te aplikacije na samih kupcih. Odgovornost in breme reševanja kakršnega koli spora med uporabnikom in tretjo osebo nosi uporabnik, saj GROHE ne bo odgovoren v nobeni obliki.
4. GROHE na noben način ne odgovarja v primeru, da pri uporabniku pride do spora ali škode med uporabo povezanih storitev.
5. GROHE ne zagotavlja nobene oblike jamstva v zvezi s to aplikacijo, vključno z njenimi funkcijami, kakovostjo, trajanjem upravljanja in zadevami, ki se nanašajo na obstoj ali neobstoj kršitev pravic drugih strank. GROHE ne zagotavlja nikakršnih oblik garancij te aplikacije, vključno s funkcijami, kvaliteto, nadaljevanjem dejavnosti, in zadevami, ki se nanašajo na obstoj ali neobstoj kršitev pravic drugih oseb.

## Nastavitve

### ■ Funkcija samodejnega odpiranja in zapiranja pokrova/deske

Nastavite lahko funkcijo samodejnega odpiranja/zapiranja straniščne deske ali straniščne deske in straniščne deske.

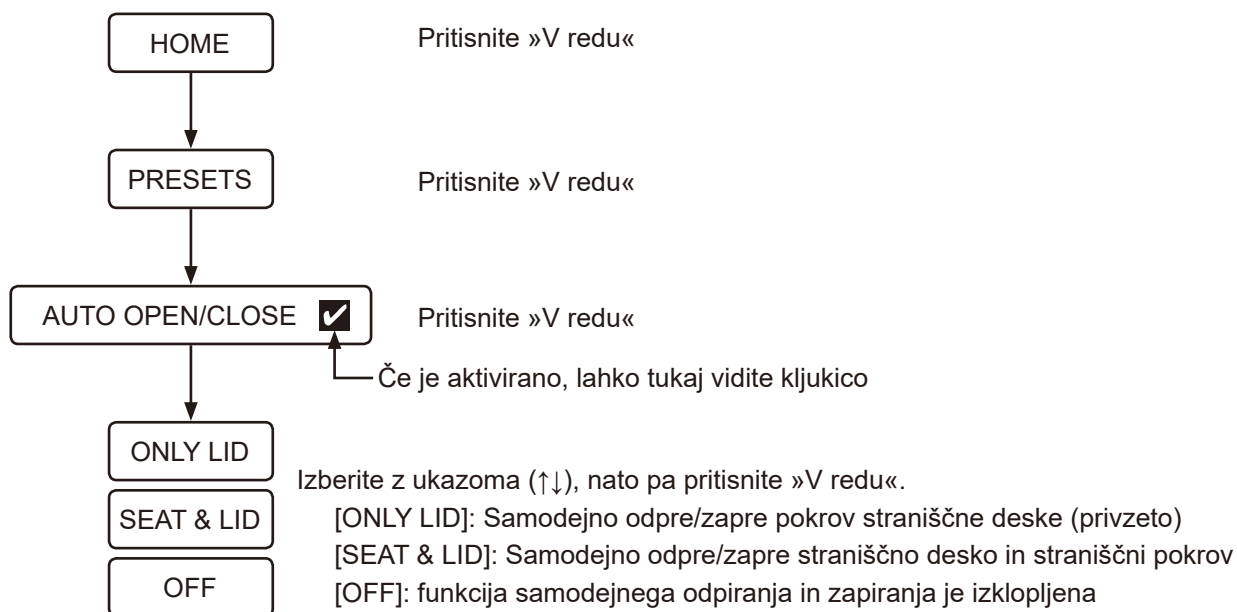

#### OPOMBA:

- Neposredna sončna svetloba in oprema za ogrevanje lahko povzročita napačno delovanje senzorja in samodejno odpiranje straniščne deske.
- Ročno odpiranje ali zapiranje straniščne deske izvajajte z rahlimi gibi. S čezmerno silo lahko poškodujete straniščni pokrov.
- Ko je straniščna deska ali pokrov v načinu samodejnega odpiranja in zapiranja, ne ustavite ali obrnite smeri ročno. S tem lahko poškodujete funkcijo samodejnega zapiranja ali povzročite napačno delovanje.

## ■ Funkcija samodejnega izplakovanja (IZBIRA)

\* Ta funkcija je na voljo samo, če se skupaj s tem izdelkom uporablja rezervoar GROHE, opremljen z namestitvenim kompletom za samodejno splakovanje (naprodaj posebej).

Po privzeti nastavitvi se stranišče samodejno izplakne približno 6 sekund po tem, ko uporabnik vstane s stranišča. Ta zamik splakovanja lahko nastavite v nastavitvah.

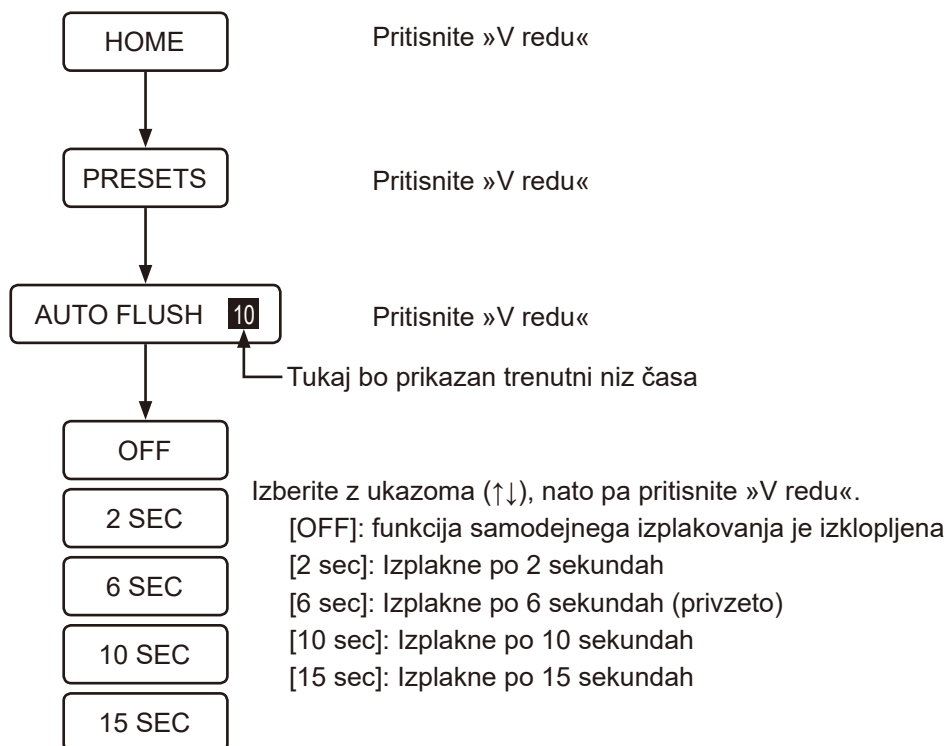

### OPOMBA:

- Funkcija samodejnega izplakovanja se ne bo aktivirala, kadar uporabnik sedi na stranišču manj kot 10 sekund.



## ■ Funkcija nočne lučke

Kadar senzor zazna uporabnika, na notranji strani školjke zasveti šibka lučka. Ko uporabnik zapusti stranišče, lučka samodejno ugasne po približno 1 minuti.

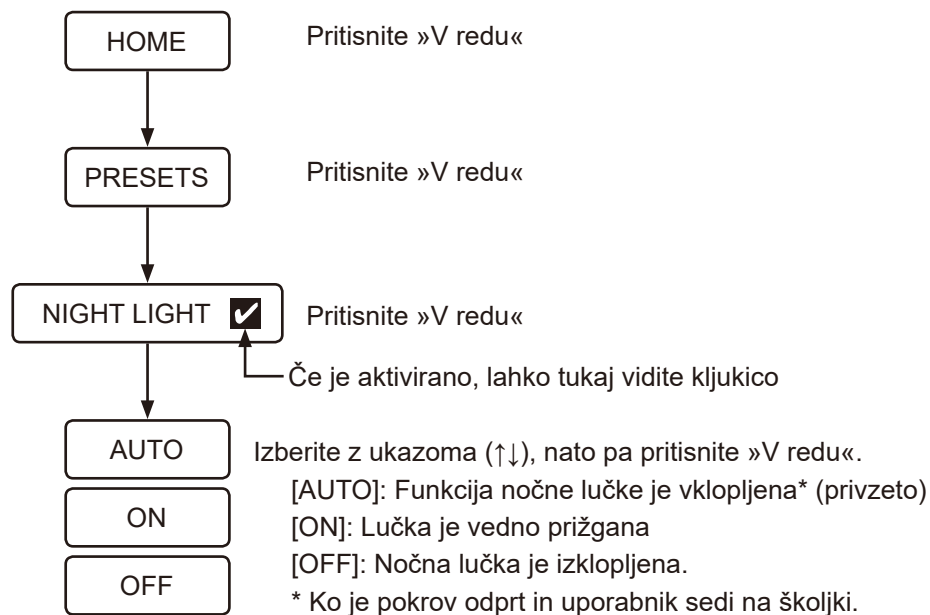

### OPOMBA:

- Ko je vklopljen Plasmacluster Ion (straniščna školjka), se vklopi modra lučka.

## ■ Plasmacluster® Ion

Na voljo sta dve funkciji Plasmacluster Ion: Plasmacluster Ion (straniščna školjka) in Plasmacluster Ion (soba).

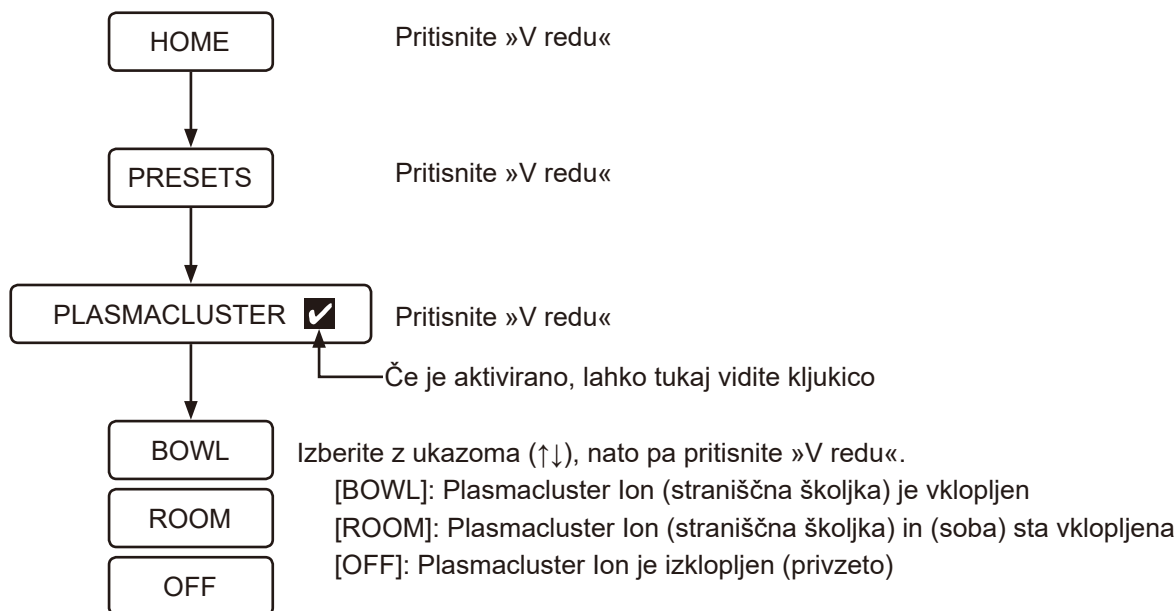

## Plasmacluster® Ion (Straniščna Školjka)

Funkcija Plasmacluster sprošča pozitivne in negativne ione v školjko, da odstrani plavajoče spore plesni in usedlino bakterij znotraj školjke. Učinkovit je tudi na zadnji površini straniščne deske, to so območja, do katerih ne more priti splakovalna voda stranišča. Ta funkcija zavira tudi ustvarjanje neprijetnega vonja z odstranjevanjem bakterij, ki povzročajo neprijeten vonj. Plasmacluster Ion (straniščna školjka) deluje po naslednjem principu:

- Plasmacluster Ion (straniščna školjka) prične z delovanjem s prekinitvami, ko je funkcija Plasmacluster Ion nastavljena na [BOWL] in je pokrov školjke zaprt.

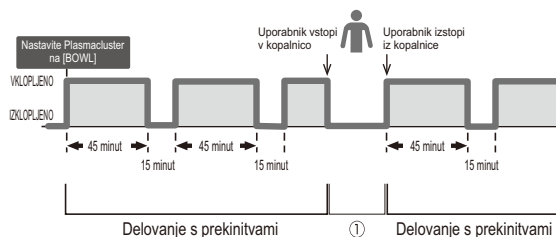

- Ko uporabnika stranišča zazna, ko je aktiviran Plasmacluster ion (straniščna školjka), se ta funkcija začasno ustavi, kot je prikazano na ① na zgornji sliki.
- Ko je zaznan uporabnik in se odpre pokrov deske školjke (s funkcijo samodejnega odpiranja in zapiranja deske/pokrova ali s strani uporabnika), medtem ko je aktivirano Plasmacluster ion (straniščna školjka), znotraj školjke sveti modra lučka za določen čas.
- Ko je stranišče izplaknjeno, ko je aktivirano Plasmacluster ion (straniščna školjka), znotraj školjke sveti modra lučka za določen čas.
- Ko je pokrov školjke zaprt in je aktivirano Plasmacluster Ion (straniščna školjka), znotraj školjke utripa modra luč.
- Ko zaprete pokrov straniščne deske, Plasmacluster ion (straniščna školjka) znova začne z delovanjem s prekinitvami.

### OPOMBA:

- Med delovanjem Plasmacluster ion (straniščne školjke) se sliši zvok pihajočega zraka.
- Generator ionov lahko ustvari vonj po ozonu, a je njegova koncentracija minimalna in ne bo škodovala zdravju oseb.
- Zaprite pokrov za povečanje učinka te funkcije.
- Pri uporabi Plasmacluster Ion (straniščna školjka) nastavite samodejno odpiranje/zapiranje na VKLOPLJENO oziroma ročno zaprite pokrov školjke.
- Plasmacluster Ion (straniščna školjka) ne deluje, ko je pokrov školjke odstranjen.

#### \*1. (Spore plavajoče plesni)

|                              |   |
|------------------------------|---|
| Organizacija za preskušanje: | Ishikawa Health Service Association   |
| Metoda testiranja:           | Plasmacluster ioni so bili sproščeni v laboratorij, ki ustreza velikosti prostora približno 132 kvadratnih čevljev. Količino plavajočih spor plesni smo nato analizirali z vzorčevalcem zraka.<br>(Koncentracija Plasmacluster ion: 3.000/cm <sup>3</sup> ) |
| Rezultat preskusa:           | 99-odstotna eliminacija bakterij po približno 195 minutah   |
| Učinkovitost:                | Podoben učinek lahko pričakujemo pri uporabi enake koncentracije ionov, ki jo sprosti generator plasmacluster ion, uporabljen v preskusu, v preskusnem prostoru, velikem približno 132 kvadratnih čevljev.  |

#### \*2. (Usedlina bakterij)

|                                |  |
|--------------------------------|--|
| Organizacija za preskušanje:   | Japan Food Research Laboratories   |
| Metoda testiranja:             | Bakterije so bile nanešene na testno stekelce v preskusnem prostoru približno 9 l. Nato so v zrak izpustili Plasmacluster ione. Testno stekelce je bilo zbrano iz preskusnega prostora. Hitrost odstranjevanja bakterij je bila analizirana po obdobju dveh dni kulture.<br>(Koncentracija Plasmacluster ion: 90.000/cm <sup>3</sup> ) |
| Rezultat preskusa:             | Več kot 99-odstotno odstranjevanje bakterij ob 40-urni oznaki.   |
| Številka potrdila o preizkusu: | 12086808001-01   |
| Učinkovitost:                  | Dejanski rezultati se lahko razlikujejo glede na dejansko uporabo in okoljske pogoje, kot so temperatura in vlažnost. Plasmacluster ioni so učinkoviti proti bakterijam, ki so se odložile v straniščni školjki. Vendar pa se more stranišče še vedno redno očistiti.  |

#### \*3. (Bakterije, ki povzročajo neprijeten vonj)

|                              |   |
|------------------------------|---|
| Organizacija za preskušanje: | Interno testiranje  |
| Metoda testiranja:           | Bakterije, ki povzročajo neprijeten vonj, so bile nanešene na testno stekelce v preskusnem prostoru, velikem približno 9 l. Nato so v zrak izpustili Plasmacluster ione. Testno stekelce je bilo zbrano iz preskusnega prostora. Hitrost odstranjevanja bakterij je bila analizirana po obdobju dveh dni kulture.<br>(Koncentracija ionov: 70.000/cm <sup>3</sup> )     |
| Rezultat preskusa:           | Več kot 99,0-odstotno odstranjevanje bakterij ob 30-urni oznaki.  |
| Učinkovitost:                | Dejanski rezultati se lahko razlikujejo glede na dejansko uporabo in okoljske pogoje, kot so temperatura in vlažnost. Plasmacluster ioni so učinkoviti proti bakterijam, ki so se odložile v straniščni školjki. Vendar pa se more stranišče še vedno redno očistiti. Učinek odstranjevanja neprijetnega vonja se lahko razlikuje glede na vrsto in intenzivnost vonja. |

## Plasmacluster® Ion (Soba)

Funkcija Plasmacluster sprošča pozitivne in negativne ione v celotni kopalnici enkrat dnevno, da osveži kopalniški prostor s sinergističnim učinkom s funkcijo vsrkavanja neprijetnega vonja. Plasmacluster ion (soba) deluje po naslednjem principu:

- Ta funkcija se začne 22 ur po tem, ko uporabnik nastavi Plasmacluster na [ROOM], glede na čas, ko uporabnik nastavi to nastavitvev. Ko je aktivirano Plasmacluster ion (soba), se bo ta funkcija vedno začela ob istem času dneva, dokler uporabnik te funkcije znova ne nastavi na drug čas.

Na primer: Ko je uporabnik nastavlil Plasmacluster [ROOM] ob 6. uri

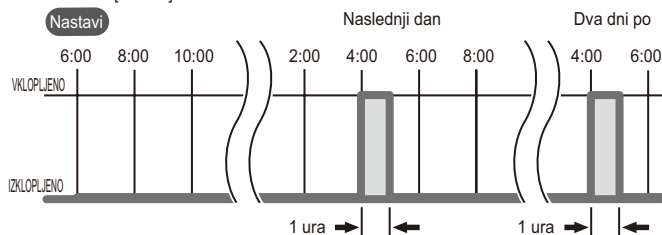

- Med delovanjem Plasmacluster ion (soba) je pokrov školjke odprt.
- Plasmacluster ion (soba) za ta dan ne bo deloval, če bo stranišče uporabljeno na začetku delovanja.
- Plasmacluster ion (soba) bo deloval istočasno (22 ur po začetnem času zagona) od naslednjega dne.
- Plasmacluster ion (soba) bo prenehal delovati in ne bo deloval tistega dne, ko se bo katero koli dejanje (na primer delovanje na daljavo) izvajalo med delovanjem Plasmacluster ion (soba).
- Plasmacluster ion (soba) bo deloval istočasno (22 ur po začetnem času zagona) od naslednjega dne.

### OPOMBA:

- Med delovanjem Plasmacluster ion (soba) se sliši zvok pihajočega zraka.
- Generator ionov lahko ustvari vonj po ozonu, a je njegova koncentracija minimalna in ne bo škodovala zdravju oseb.
- Pri uporabi Plasmacluster ion (soba) nastavite samodejno odpiranje/zapiranje na VKLOPLJENO.



## ■ Plasmacluster® Ion za modro luč (Straniščna Školjka)

Ko je za funkcijo Plasmacluster Ion izbrano [BOWL] ali [ROOM], se znotraj školjke prižge modra luč, ko je zaznan uporabnik ali ko se odpre pokrov školjke. Kot možnost lahko izklopite modro luč.

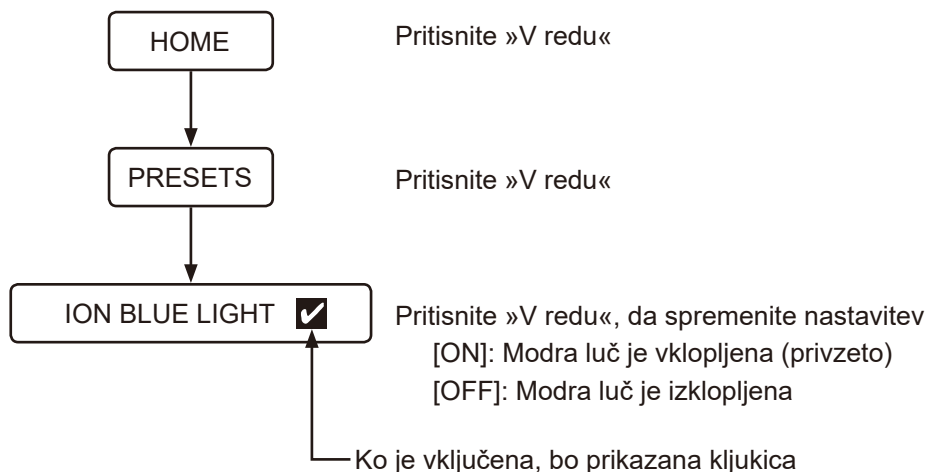

## ■ Funkcija vsrkavanja vonjav

Funkcija vsrkavanja neprijetnega vonja se bo aktivirala, ko se odpre pokrov školjke ali ko uporabnik sede na straniščno desko. Samodejno se ustavi približno 1 minuto po tem, ko uporabnik vstane s stranišča. V nastavitvah lahko vklopite ali izklopite funkcijo vsrkavanja neprijetnega vonja, ki odstrani neprijetne vonjave iz notranjosti straniščne školjke.

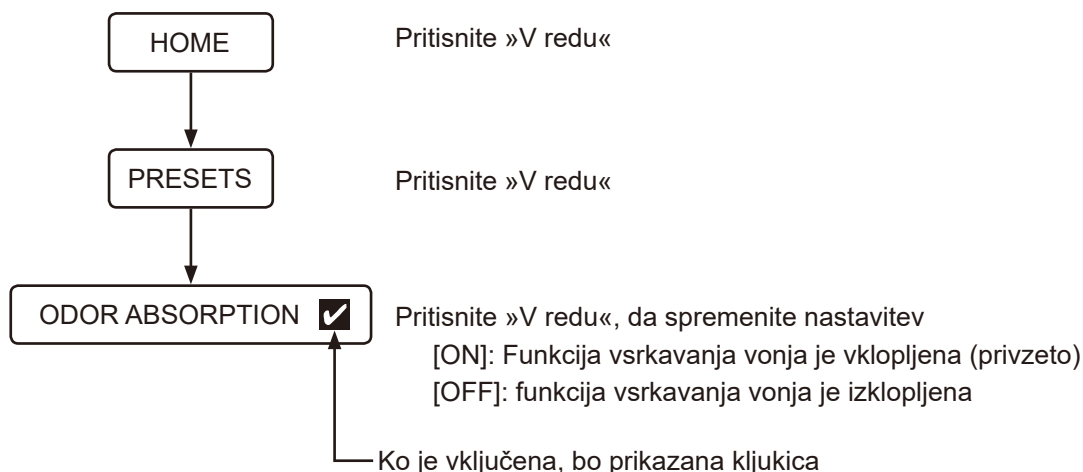

## ■ Zvok ob delovanju gumbov

V nastavitvah lahko vklopite ali izklopite zvok školjke in vibracije daljinskega upravljalnika.

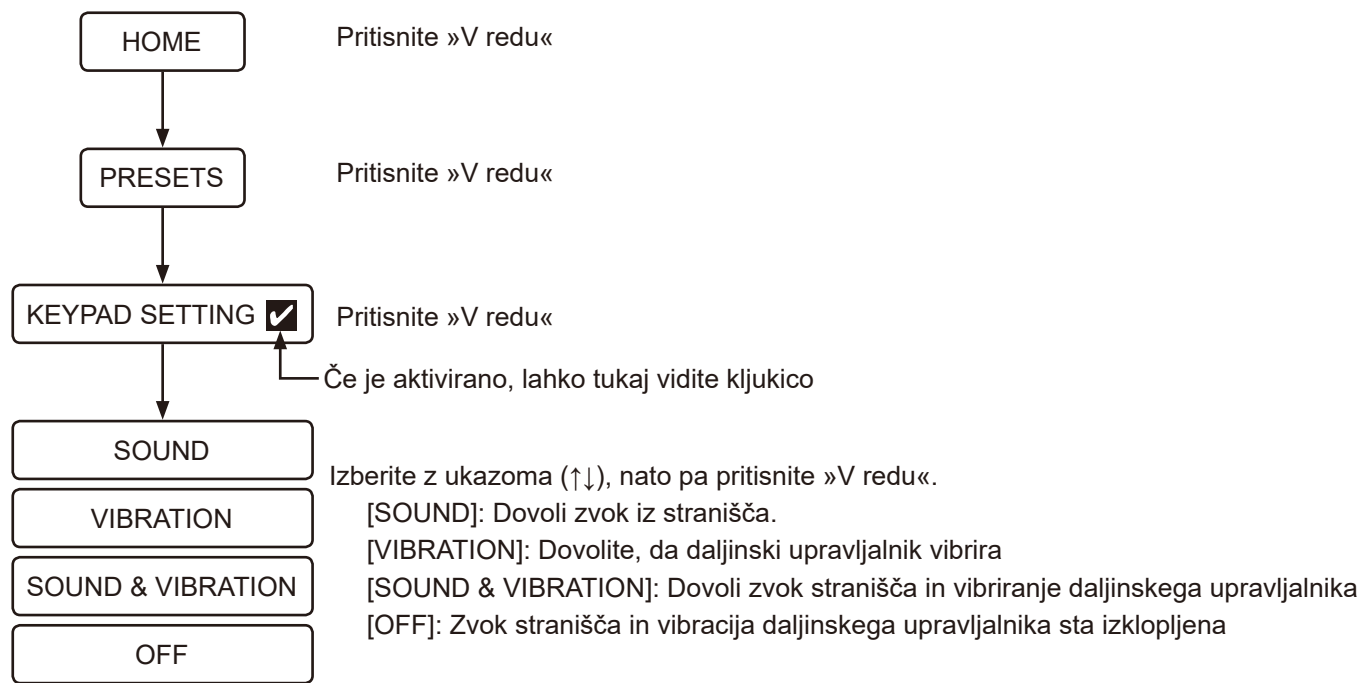

## ■ Sprememba jezika

Jezik na zaslonu (angleščina/nemščina/francoščina/španščina) lahko spremenite.

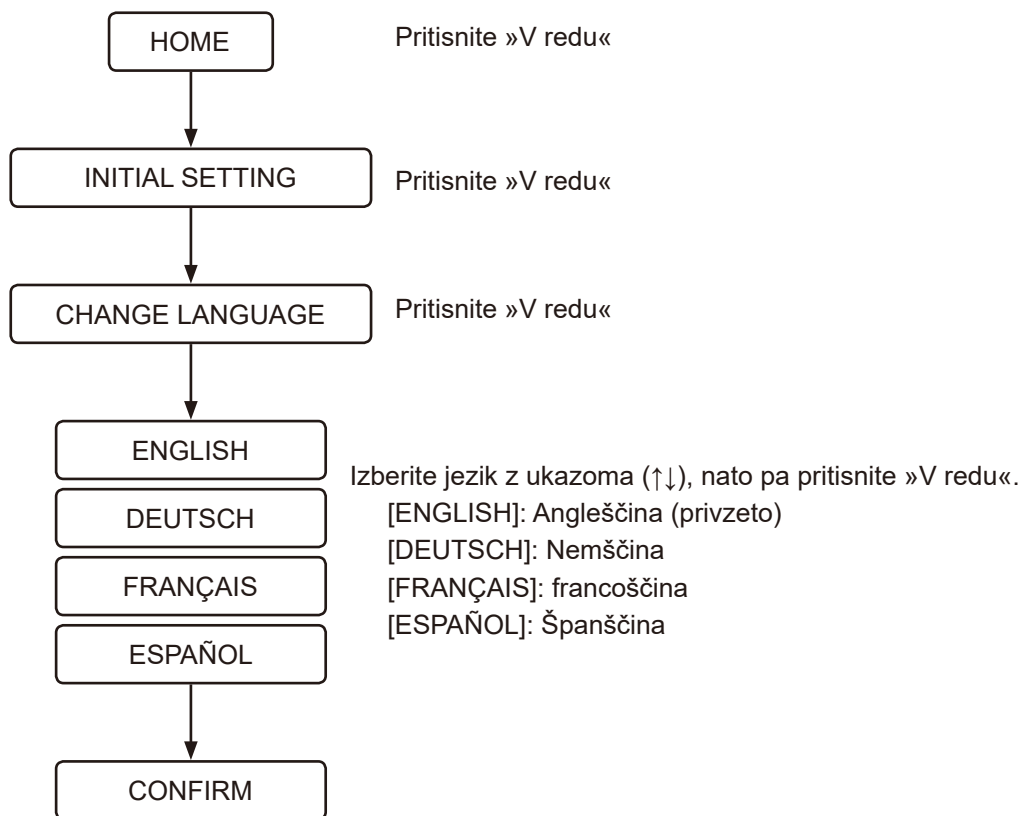

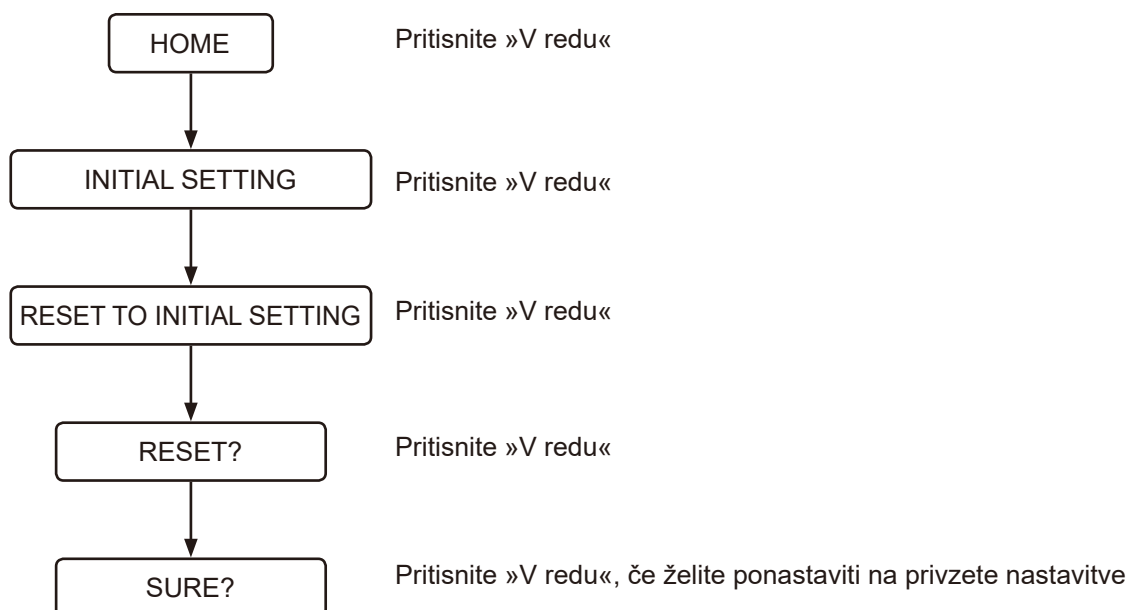

## ■ Obnovitev privzetih nastavitvev

Vse funkcije razen nastavitve jezika je mogoče ponastaviti na tovarniško privzete nastavitve.



## ■ Izklop zaslona

Ta funkcija bo zaustavila delovanje glavne enote, če je ne boste uporabljali dlje časa.

- 1 Pritisnite gumb  (napajanje) za več kot 2 sekundi.  
Prikazano bo [DURING THE POWER-OFF, PRESS THE POWER BUTTON] in vibriral bo daljinski upravljalnik.
- 2 Če želite ponovno vklopiti napajanje, držite gumb  (vklop/izklop) za več kot 2 sekundi.  
Zaslon bo vklopljen, logotip GROHE utripne trikrat v beli barvi, daljinski upravljalnik pa bo vibriral.

## ■ Seznanjanje

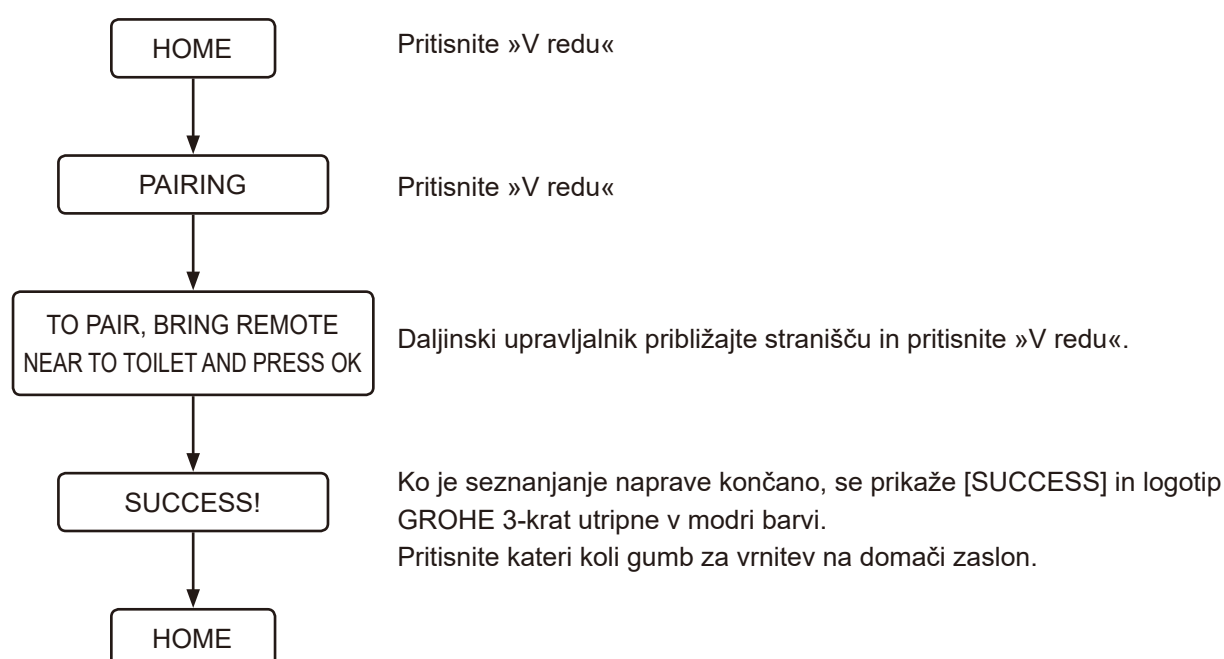

## Reševanje težav

### Vse funkcije

#### Nobena funkcija ne deluje

Ni električnega toka.

»» Preverite, ali je prišlo do izpada električne energije, sprožitve prekinjala in drugih verjetnih primerov.

Napajanje stranišča je izklopljeno.

»» Pritisnite gumb za vklop na stranišču.

Prišlo je do kratkega stika.

»» Izklopite napajanje in poskrbite za popravilo.

Ni uporabljena napetost 220–240 V.

»» Izklopite napajanje in poskrbite za popravilo.

#### Daljinski upravljalnik ne deluje

Daljinski upravljalnik je ugasnjen.

»» Držite gumb  (vklop/izklop) za več kot 2 sekundi, da napravo vklopite.

Baterije so izpraznjene (ko nivo baterije ostane 10 do 20 %, logotip GROHE utripa v oranžni ali rdeči barvi in prikazano bo sporočilo [REPLACE THE BATTERY]).

»» Zamenjajte bateriji z novima. ([stran 912](#))

Bateriji nista pravilno vstavljeni.

»» Vstavite bateriji v pravi smeri.

Blizu stranišča ali daljinskega upravljalnika so nameščeni kovinski deli.

»» Odstranite kovinske dele.

Stranišče je povezano s pametnim telefonom.

»» Pritisnite gumb  (ustavi) za prekinitve povezave Bluetooth.

Uporabljen je drugačen daljinski upravljalnik od dobavljenega.

»» Če se uporablja drugačen daljinski upravljalnik od dobavljenega, ga je treba registrirati za stranišče. Za registracijski postopek glejte »Daljinski upravljalnik ni pravilno registriran« spodaj.

Daljinski upravljalni ni pravilno registriran.

»» Upoštevajte spodnje postopke za registracijo daljinskega upravljalnika za stranišče.

1. Odstranite daljinski upravljalnik iz držala in ga približajte k stranišču.

2. Pritisnite gumb  (V redu).

3. Upoštevajte sporočilo, ki se pojavi na zaslonu.

Uporabnik se dotika območja izven obsega zaznavanja gumba.

»» Ponovno se dotaknite zelenega gumba, da na dnu daljinskega upravljalnika zasveti logotip GROHE.

Uporabnik se dotika gumba, druga roka/prst pa je v stiku z obsegom zaznavanja drugih gumbov.

»» Ponovno se dotaknite zelenega gumba, ne da bi se pri tem dotikali območja okrog obsega zaznavanja gumba.



## Umivanje

### Voda ne prši

Zaporni ventil za vodo je zaprt.

- Zaporni ventil za vodo je znotraj kotlička. Potrebno je popravilo.

Cedilo je zamašeno.

- Cedilo je znotraj straniščne školjke. Potrebno je popravilo.

Pritisk dovodne vode je prenizek ali pa je pritisk vode nastavljen na prenizko raven.

- Pritisnite gumb + za prilagoditev moči prhe. ([stran 918](#))



Spodnji senzor telesa ne zaznava uporabnika.

- Sedite na straniščno desko ali spremenite sedečo držo. Na primer, usedite se bolj naprej na deski.

Uporabnikova oblačila je težko zaznati.

- Omogoči senzorju, da zazna kožo uporabnika.

Stranišče se izplakuje.

- To ni okvara. Prednost je dana izplakovanju. Znova pritisnite gumb  (umivanje zadaj) ali  (umivanje spredaj za ženske) po tem, ko ste izplaknili stranišče.

### Nekaj časa traja, preden začne voda pršeti

Temperatura vode, ki priteče do sedežne enote, je prenizka.

- To ni okvara. Ko je temperatura vode zelo nizka, na primer pozimi, lahko zaradi priprave tople vode za prho traja dlje kot običajno, da začne voda pršeti.

### Voda ni topla

Temperatura vode je nastavljena na najnižjo.

- Izberite [WATER TEMPERATURE], ki je v [PRESET] in nastavite temperaturo na zeleno stopnjo. ([stran 918](#))

Temperatura dovodne vode je izredno nizka.

- Temperatura vode v prhi lahko postane nižja od pričakovane, kadar je temperatura dovodne vode izjemno nizka, na primer pozimi.

### Pritisk vode je prenizek

Pritisk vode je nastavljen na najnižjo raven.

- Pritisnite gumb + za prilagoditev moči prhe. ([stran 918](#))

### Zapiralo šobe je nestabilno

Čistilna krtača ali drugo orodje je med čiščenjem posegalo v zaslonko, kar je povzročilo nestabilnost zaklopa.

- Pravilno pritrdite zapiralo šobe. ([stran 951](#))

---

### Smer pršenja prhe je netočna

Konica šobe ni naravnana v pravo smer.

- Pravilno naravnajte vrh šobe.

---

### Sedalna deska oddaja mehanski zvok

Ko se prha ustavi, sedalna deska oddaja mehanski zvok.

- To ni okvara. To je zvok, ki ga oddaja motor, ko stranišče deluje pravilno. To ni težava, dokler je mogoče pritisk vode in/ali položaj šobe pravilno nastaviti.

## Vsrkavanje vonjav

---

### Ventilator za vsrkavanje vonjav nenehno deluje

Spodnji senzor telesa je umazan ali moker.

- Obrišite senzor z mehko vlažno krpo.

Plasmacluster Ion (straniščna školjka) deluje.

- To ni okvara. Plasmacluster Ion (straniščna školjka) deluje s prekinitvami (deluje 45 minut s premori po 15 minut). Ventilator za absorpcijo vonja deluje 1 minuto po uporabi stranišča (ko uporabnik vstane s stranišča).

---

### Ventilator za vsrkavanje vonjav ne deluje

Funkcija [ODOR ABSORPTION] je izklopljena.

- Funkcijo [ODOR ABSORPTION] nastavite na [ON]. ([stran 931](#))

Spodnji senzor telesa je umazan ali uporabnik sedi na straniščni deski dlje kot 2 uri.

- Senzor morda napačno zaznava. Obrišite senzor z mehko vlažno krpo. Ventilator za vsrkavanje vonjav se samodejno ustavi po 2 urah neprekinjenega delovanja.

---

### Učinki vsrkavanja vonjav so šibki

Umazanija na zračnem filtru lahko povzroči učinke nezadostnega vsrkavanja vonjav.

- Če so vonjave zaznavne, očistite zračni filter. ([stran 952](#))

## Samodejno izplakovanje

---

### Stranišče se ne izplakne samodejno

Funkcija [AUTO FLUSH] je nastavljena na [OFF].

- Funkcijo [AUTO FLUSH] nastavite tako, da ne bo izbrana možnost [OFF]. ([stran 925](#))



S tem izdelkom je nameščen rezervoar za oskrbo z vodo, ki ni rezervoar GROHE.

- Ta funkcija je na voljo samo, če se skupaj s tem izdelkom uporablja rezervoar GROHE, opremljen z namestitvenim kompletom za samodejno splakovanje (naprodaj posebej).

---

Vodni tok je šibek med izplakovanjem in stranišče ni povsem izplaknjeno

Uporabljen je preveč toaletnega papirja.

- ▶▶ Če je bilo uporabljeno preveč toaletnega papirja, se stranišče morda ne izplakne v celoti, ko pritisnete na gumb  (izplakovanje/rahlo). V tem primeru pritisnite na gumb  (izplakovanje/polno).

---

Straniščna školjka je zamašena

Uporabljen je preveč toaletnega papirja.

- ▶▶ Nastavite [AUTO FLUSH] na [OFF], nato odmašite stranišče. ([stran 925](#))

\* Stranišče se lahko samodejno izplakne med odmašitvijo in voda iz straniščne školjke se lahko prelije.

---

Izplakovanje se prične, ko se usedete na školjko

- ▶▶ To ni okvara. Predizplakovanje deluje. Ko uporabnik sedi na straniščni deski, se bo v straniščno školjko izplaknila majhna količina vode, da se čim manj nabirajo madeži.

## Sušilnik

---

Sušilnik ne deluje

Spodnji senzor telesa ne zaznava uporabnika.

- ▶▶ Usedite se na straniščno desko. Ali spremenite položaj sedenja. Na primer, usedite se bolj naprej na deski.

Uporabnikova oblačila je težko zaznati.

- ▶▶ Omogoči senzorju, da zazna kožo uporabnika.

---

Zrak ni topel

Možnost [DRYER TEMP] je nastavljena prenizko.

- ▶▶ Pritisnite na gumb  (nastavitev temperature) za nastavitev temperature. ([stran 920](#))

---

Topel zrak nenadoma preneha

Funkcija sušenja se je uporabljala več kot 4 minute.

- ▶▶ Ponovno pritisnite gumb  (sušilnik). ([stran 920](#))

---

Zvok sušilnika je glasen

Ko je [DRYER TEMP] nastavljeno na visoko, postane zvok sušilnika glasen zaradi povečane hitrosti vrtenja ventilatorja.



- ▶▶ Nastavite [DRYER TEMP] na srednjo ali nizko možnost. ([stran 920](#))



## Funkcija samodejnega odpiranja in zapiranja pokrova/deske

### Straniščni pokrov se prehitro zapre

Pokrov sedeža je ročno potisnjen navzdol, ko je aktivirana funkcija samodejnega zapiranja.

- Ne pritiskajte sedeža/pokrova navzdol, ko je aktivirana funkcija samodejnega zapiranja. Pritisnite gumb  (straniščni sedež in pokrov odprta). Če se sedež odpre ali zapre tako, da pritisnete gumb  (odprta deska in pokrov stranišča) in gumb  (zaprta deska in pokrov stranišča), izklopite napravo in zahtevajte popravilo.

### Deska in pokrov se ne odpirata ali zapirata samodejno

[AUTO OPEN/CLOSE] je nastavljen na [OFF].

- Funkcijo [AUTO OPEN/CLOSE] nastavite na [ONLY LID] ali [SEAT & LID]. ([stran 924](#))

Straniščni pokrov ni pravilno sestavljen.

- Pravilno sestavite straniščni pokrov. ([stran 946](#))

Zgornji senzor telesa je blokiran ali umazan.

- Očistite senzor ali odstranite vse predmete, ki lahko blokirajo senzor.

### Pokrov se premika, čeprav ni nikogar blizu stranišča

Zgornji senzor telesa je izpostavljen neposredni sončni svetlobi.

- Ne izpostavljajte senzorja neposredni sončni svetlobi.

Zgornji senzor telesa je blokiran ali umazan.

- Očistite senzor ali odstranite vse predmete, ki lahko blokirajo senzor.

### Pokrov ostane odprt

Zgornji senzor telesa je blokiran ali umazan.

- Očistite senzor ali odstranite vse predmete, ki lahko blokirajo senzor.

Plasmacluster Ion (soba) deluje

- To ni okvara. V določenem času Plasmacluster Ion (soba) deluje samodejno, tako da odpre pokrov straniščne deske in sprosti Plasmacluster Ion za osvežitev kopalnice.

## Plasmacluster Ion (Straniščna Školjka)

Plasmacluster Ion (straniščna školjka) ne deluje

[PLASMACLUSTER] je nastavljen na [OFF].

➤➤ Nastavite [PLASMACLUSTER] na [BOWL] ali [ROOM].

[AUTO OPEN/CLOSE] je nastavljen na [OFF].

➤➤ Plasmacluster Ion (straniščna školjka) deluje samo, ko je pokrov školjke spuščen. Nastavite [AUTO OPEN/CLOSE] na nastavitev, ki ni [OFF].

Pokrov školjke je odprt.

➤➤ Plasmacluster Ion (straniščna školjka) deluje samo, ko je pokrov školjke spuščen. Ročno zaprite pokrov školjke.

## Plasmacluster Ion (Soba)

Plasmacluster Ion (Soba) ne deluje

[PLASMACLUSTER] je nastavljen na [OFF] ali na [BOWL].

➤➤ Nastavite [PLASMACLUSTER] na [ROOM].

[AUTO OPEN/CLOSE] je nastavljen na [OFF], pokrov školjke pa je zaprt.

➤➤ Nastavite [AUTO OPEN/CLOSE] na nastavitev, ki ni [OFF].

V času delovanja Plasmacluster Ion (soba) nekdo uporablja školjko.

➤➤ Plasmacluster Ion (soba) preneha delovati, ko se stranišče uporabi. Ne deluje več skozi preostanek dneva. Plasmacluster Ion (soba) deluje ob nastavljenem času od naslednjega dneva dalje.

Plasmacluster Ion (soba) se zaustavi na polovici

Nekaj dejanj se izvede med delovanjem Plasmacluster Ion (soba).

➤➤ Plasmacluster Ion (soba) preneha delovati, ko se izvede kakšna druga operacija. Ne deluje več skozi preostanek dneva. Plasmacluster Ion (soba) deluje ob nastavljenem času od naslednjega dneva dalje.

## Odstranjevanje kamna

Prikaže se zaslón »PLEASE DESCALE« in logotip GROHE utripa v oranžni barvi.

- \* Ko se odstranjevanje vodnega kamna začne, se postopek ne ustavi, tudi če pritisnete gumb  (ustavi). Stranišče se lahko uporablja po končanem odstranjevanju vodnega kamna.

[Ta oznaka vas obvesti, da je potrebno odstraniti kamen in zamenjati konico šobe.](#)

- Izvedite odstranjevanje vodnega kamna. (Kupite komplet za odstranjevanje vodnega kamna, ki se prodaja posebej. Številka izdelka je 46978001.)
- Prosimo, da zamenjajte konico. (Konica šobe je vključena v komplet za odstranjevanje vodnega kamna. Kupite komplet za odstranjevanje vodnega kamna, ki se prodaja posebej. Številka izdelka je 46978001.)



Na zaslonu se pojavi [Rinse Error...Try again]

[Ventil vzdrževalnega kompleta je zaprt.](#)

- Odprite ventil, na zaslonu izberite [OK] in poskusite ponovno odstraniti kamen.

## Aplikacija za pametni telefon

Pametni telefon ne more vzpostaviti povezave s straniščem

[Stranišče je že povezano z drugim pametnim telefonom.](#)

- Pritisnite gumb  (ustavi), da prekinete trenutno povezavo Bluetooth. Nato znova zaženite aplikacijo in še enkrat izvedite vzpostavljanje povezave.

Pametnega telefona ni mogoče povezati s straniščem

[Blizu stranišča so nameščeni kovinski deli.](#)

- Odstranite kovinske dele.

[V aplikaciji je izbrano drugo stranišče.](#)

- Potrdite tri piske, ko povežete pametni telefon s straniščem.

Ni mogoče vzpostaviti povezave s straniščem ali upravljati stranišča z uporabo aplikacije

[Informacije o seznanjanju niso registrirane na stranišču.](#)

- Znova opravite seznanjanje v naslednjih primerih: ob prvi uporabi aplikacije, če ste pametni telefon zamenjali z novejšim, če ste aplikacijo uporabili na drugačnem stranišču.

[Pametni telefon ste zamenjali z novejšim.](#)

- Nato znova zaženite aplikacijo in še enkrat izvedite seznanjanje. Upoštevajte, da podatkov, shranjenih s prejšnjim pametnim telefonom ni mogoče obnoviti.

[Stranišče je že povezano z drugim pametnim telefonom.](#)

- Pritisnite gumb  (ustavi), da prekinete trenutno povezavo Bluetooth. Nato znova zaženite aplikacijo in še enkrat izvedite vzpostavljanje povezave.

[Pokrov školjke je zaprt.](#)

- Odprite straniščni pokrov in znova zaženite aplikacijo.

[Vzpostavljena je povezava z 8 pametnimi telefoni.](#)

- Če je seznanjenih več kot 8 pametnih telefonov, je treba pametni telefon, ki je bil seznanjen pred zadnjimi 8 pametnimi telefoni, znova seznaniti.

[Funkcija Bluetooth pametnega telefona je izklopljena.](#)

- V pametnem telefonu vklopite funkcijo Bluetooth.

## Razno

---

Vodne kapljice so na spodnji strani stranišča

[Vlažnost je visoka, nastaja kondenzat.](#)

- ▶▶ Pogosto obrišite vodne kaplje. Prav tako ustrezno prezračite kopalnico.

---

Zapiralo šobe se ne zapre

- ▶▶ To ni okvara. Zaslonka šobe ostane odprta med absorpcijo neprijetnega vonja, funkcijo Plasmacluster Ion (straniščna školjka) ali (soba). Po potrebi izklopite nastavitev.

---

Način zasedene sedalne deske je bil prekinjen in ponastavljen

- ▶▶ Način zasedene sedalne deske je bil morda prekinjen in ponastavljen zaradi elektromagnetnih pogojev okolice.

## Pred čiščenjem

### ■ Smernice

V tem poglavju GROHE ponuja nekaj splošnih smernic glede čiščenja tega izdelka. Upoštevajte, da obstaja nekaj čistilnih izdelkov, ki jih ne smete uporabljati.

GROHE kot splošno pravilo za ta izdelek priporoča uporabo tekočih univerzalnih čistil.

### Čistilno orodje

#### Mehka krpa

►► Za straniščno desko, prevleke za pokrov, stranišče

#### Goba: uporabite mehko penasto gobo.

►► Za vrhe šob

#### Straniščna krtača (ne ostra)

►► Za straniščno školjko

#### Gumijaste rokavice: uporabite jih, da preprečite nastajanje grobe kože na rokah.

►► Zavijajte robove rokavic, da preprečite vstop vode in čistila.

### Čistilo

Neabrazivni in nevtralni čistilec stranišč: odstranjuje rumenkasto in/ali črnkasto umazanijo v straniščni školjki.

►► Keramični deli

#### OPOMBA:

- AQUA CERAMIC je material, ki ima visoko hidrofilno sposobnost, zato je umazanijo na straniščni školjki možno enostavno odstraniti. Vseeno pa je potrebno čiščenje. Če na površini ostane umazanija oziroma če so iztrebki mastni, jih bo morda težje odstraniti. Školjko čistite redno. Za popolni izkoristek materiala AQUA CERAMIC ne uporabljajte naslednjih čistil in orodij.

- Močna alkalna/kisla čistila
- Abrazivna čistila
- Čistila za zadrževanje vode ali preprečevanje obraščanja oziroma sredstva za premaz površine
- Čistilna orodja, ki poškodujejo površino materiala, kot so kovinske ali abrazivne krtače



- Ko čistite stranišče, nastavite [AUTO FLUSH] in [AUTO OPEN/CLOSE] na [OFF], da ne bi prišlo do napačnega zaznavanja. ([stran 925](#)) ([stran 924](#))

## Čiščenje

### ■ Straniščna deska, pokrov, prevleka in daljinski upravljalnik (plastični deli)

Navlažite mehko krpo in obrišite površine.

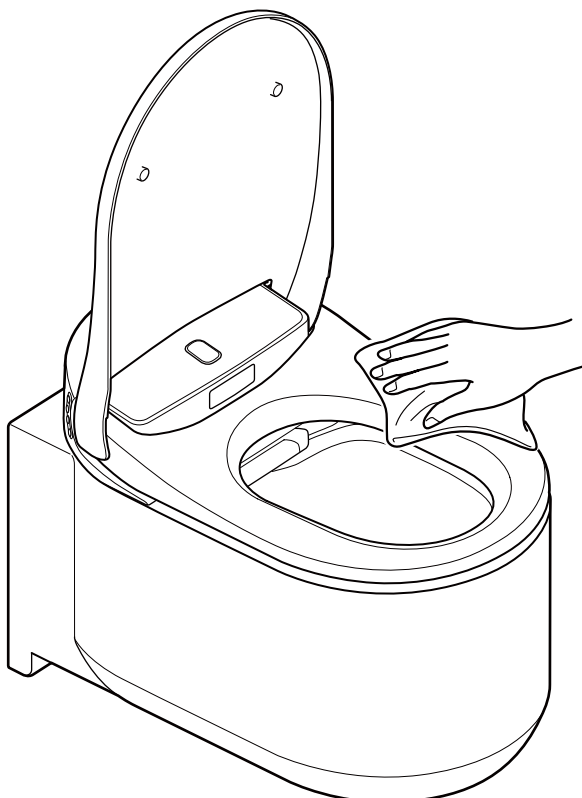

GROHE priporoča pogosto čiščenje stranišča, da se prepreči nabiranje umazanije na straniščnih površinah. Brisanje z vlažno krpo preprečuje tudi statično elektriko, ki lahko pritegne prašne delce in povzroča črnkasto umazanijo.

#### OPOMBA:

- Ne uporabljajte suhe krpe ali toaletnega papirja za brisanje površin, ker lahko nastanejo praske.
- Ko čistite daljinski upravljalnik, izklopite napajanje stranišča, da ne pride do napačnega zaznavanja.

## ■ Odstranitev pokrova zaradi čiščenja

Straniščni pokrov je mogoče zlahka odstraniti. To je uporabno pri čiščenju tečaja, ki je navadno skrit, ali celotnega straniščnega pokrova.

### OPOMBA:

- Ko odstranjujete straniščni pokrov, izklopite napajanje stranišča. Če tega ne storite, se lahko poškodujejo elektronski deli v sedežni enoti.

## Odstranitev straniščnega pokrova

1. Izklopite napajanje stranišča tako, da pritisnete gumb za vklop/izklop na stranišču. ([stran 909](#))

### OPOMBA:

- Ne uporabljajte čezmerne sile na pokrovu, ker ga lahko poškodujete.
- Ne odpirajte straniščne deske, kadar je pokrov odstranjen, ker se lahko straniščna deska opraska ali poškoduje.
- Ne uporabljajte stranišča z odstranjenim pokrovom.

2. Odprite pokrov.

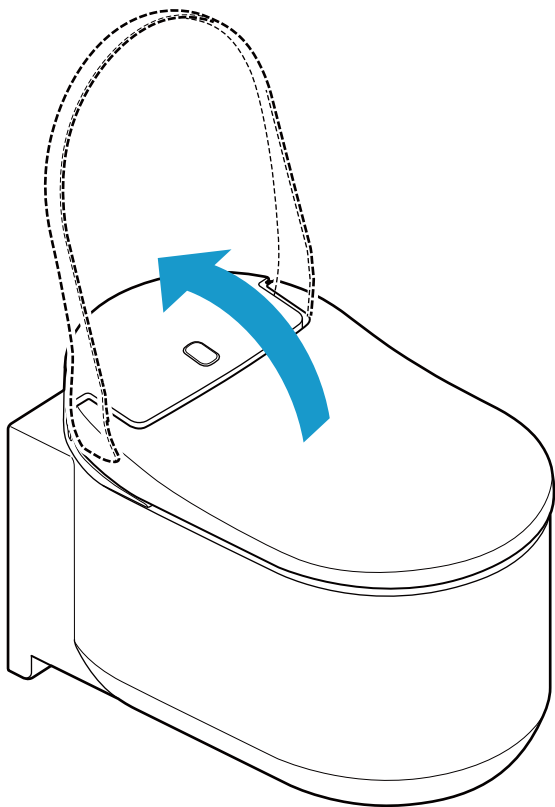



3. Povlecite zapaha na vsaki strani pokrova navzgor.

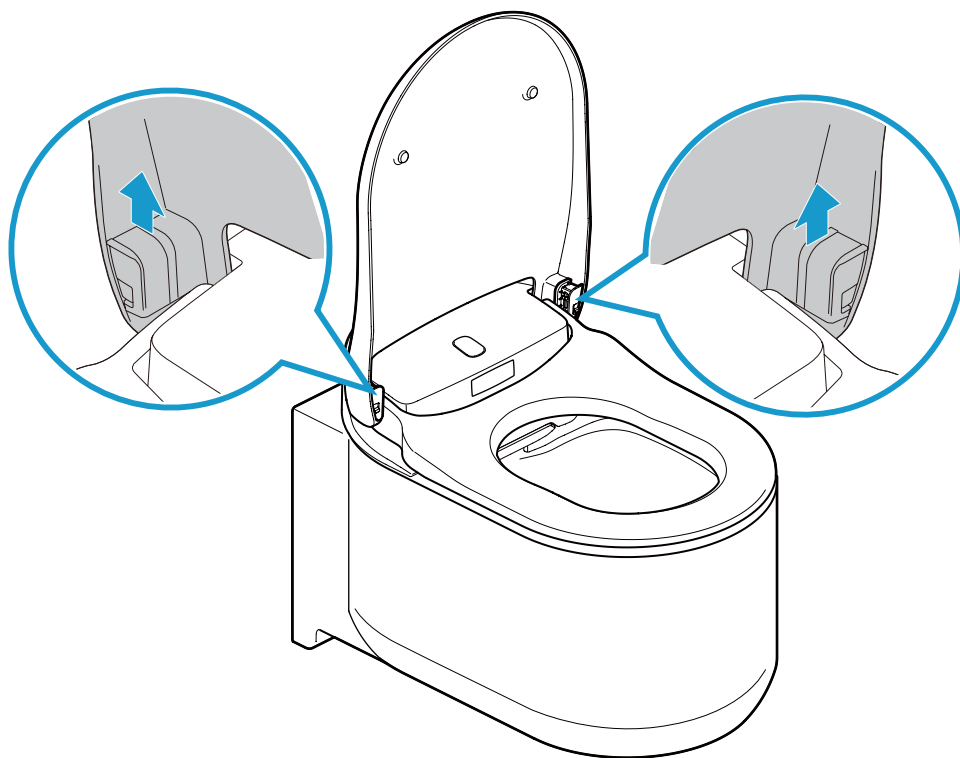

4. Zaprite pokrov.

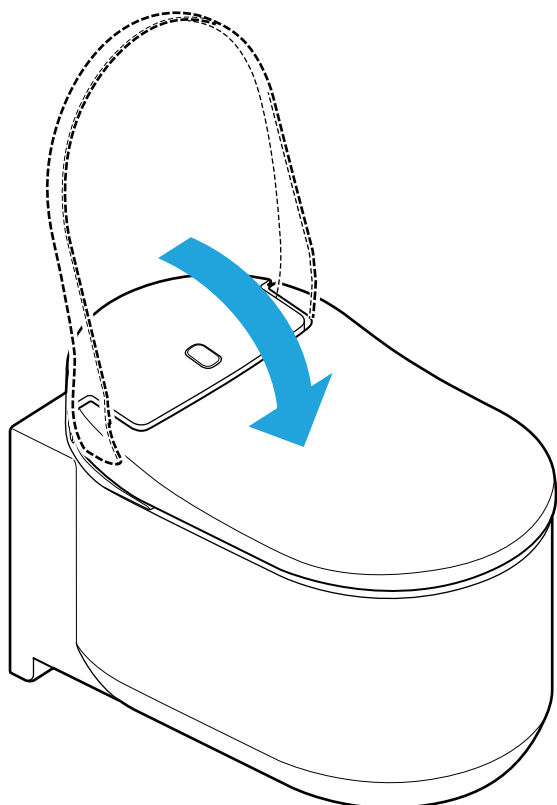

5. Dvignite pokrov z obema rokama.

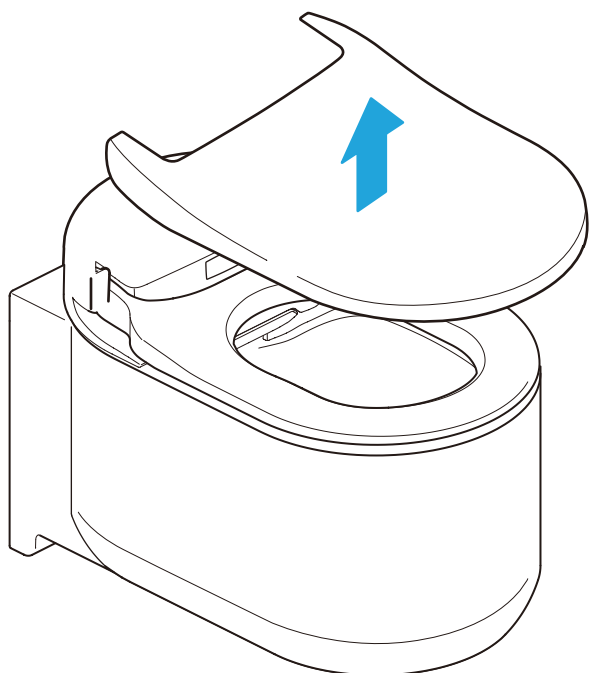

## Sestavljanje stranišnega pokrova

---

1. Namestite pokrov na stranišče.

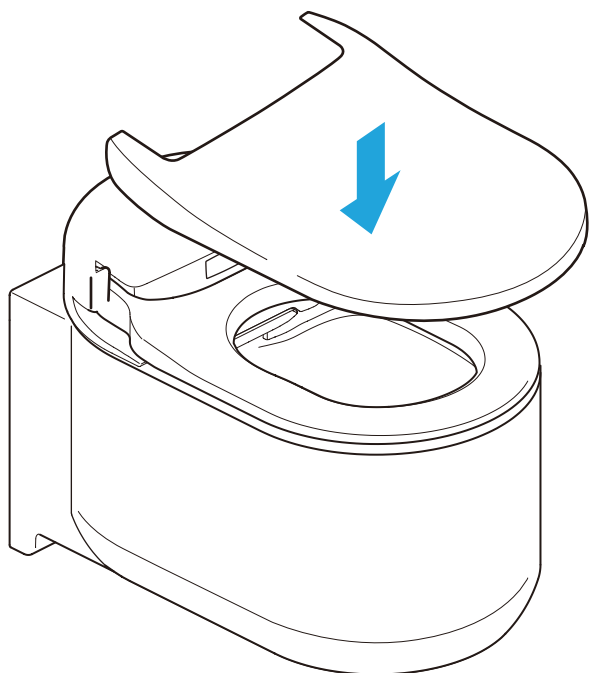

2. Odprite pokrov.

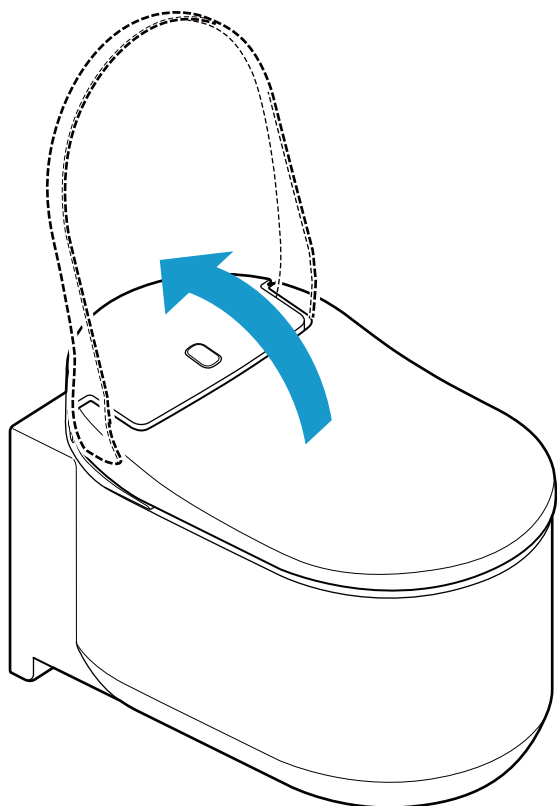

3. Povlecite zapaha navzdol. Preverite, ali se zapaha dobro pritrdita. Ob pritrditvi boste slišali klik. Preverite, ali se zapaha dobro pritrdita.

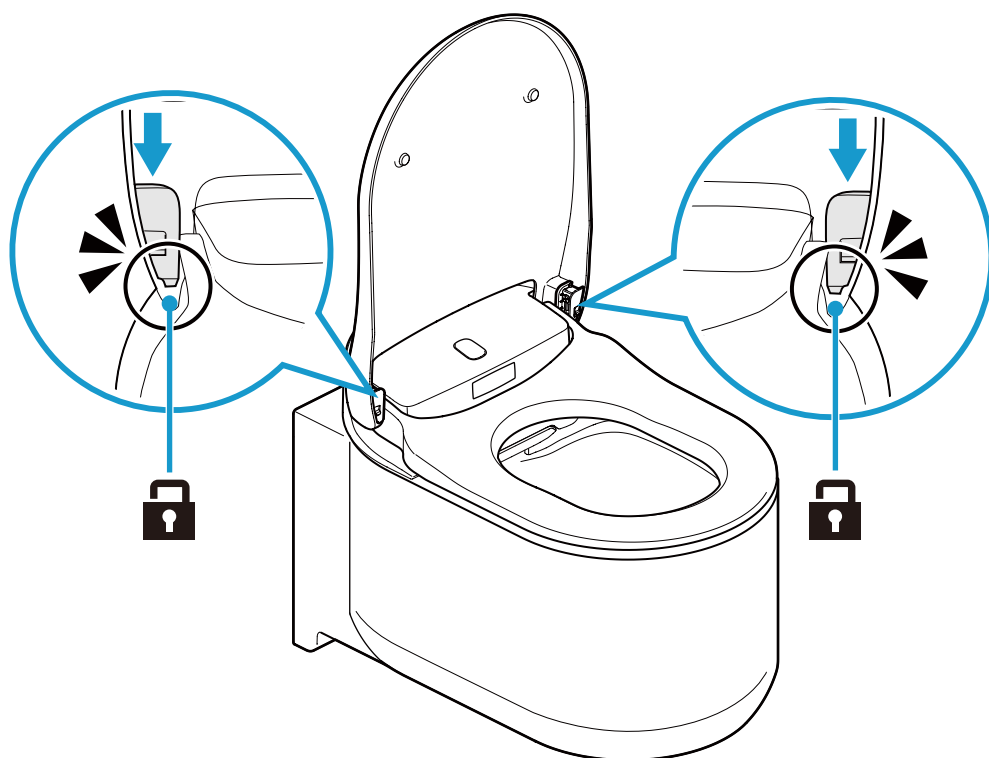

4. Vklonite napajanje stranišča tako, da pritisnete gumb za vklop na stranišču.

## ■ Straniščna školjka (keramični deli)

Zgornja in notranja površina straniščne školjke sta premazani s posebnim premazom, ki se imenuje AQUA CERAMIC.

- Očistite školjko z vodo ali toplo vodo in uporabite mehko krtačo ali gobo, namočeno v nevtralno čistilo.

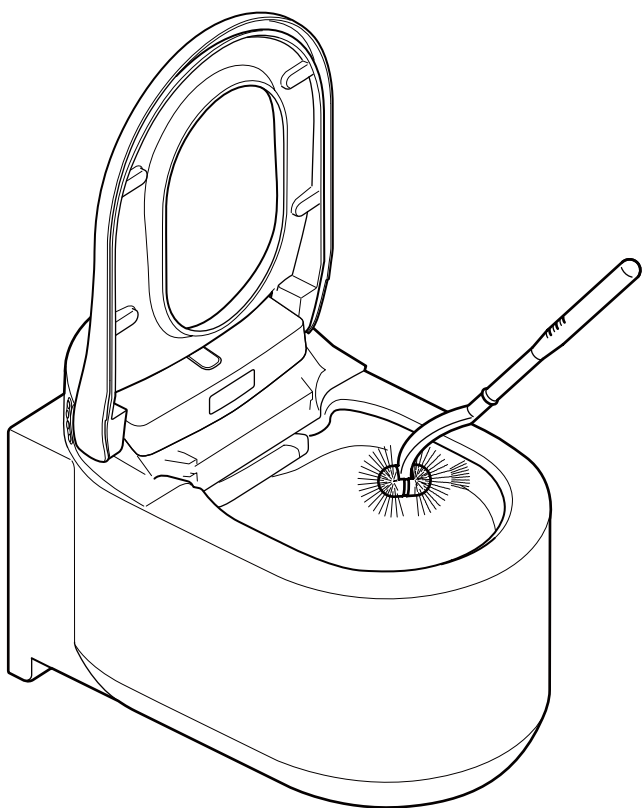

### OPOMBA:

- Ne uporabljajte kloriranih čistil, kislinskih čistil ali razkužil, ker lahko plinski hlapi poškodujejo ta izdelek ali povzročijo napake.
- Ne uporabljajte vroče vode, ker lahko poškoduje stranišče.
- Ne uporabljajte ostre krtače in abrazivnega čistila, ker lahko pokvarijo učinek površinske glazure Hyper Clean.

## ■ Zapiralo šobe/zračni filter

### Čiščenje zapirala šobe

#### OPOMBA:

- Izogibajte se čiščenju s suho krpo ali toaletnim papirjem, ker to povzroča praske.
- Izogibajte se ostrim krtačam in abrazivnim čistilom.
- Upoštevajte, da ima zapiralo šobe zgornji del in spodnji del.
- Ne uporabljajte čezmerne sile na zapiralu šobe, ker ga lahko poškodujete.

Za lažje čiščenje lahko zapiralo šobe odstranite. Poglejte spodnjo sliko.

1. Zapiralo šobe odprete tako, da upoštevate postopek »Ročno čiščenje šobe«. ([stran 954](#))
2. Odstranite zapiralo šobe.

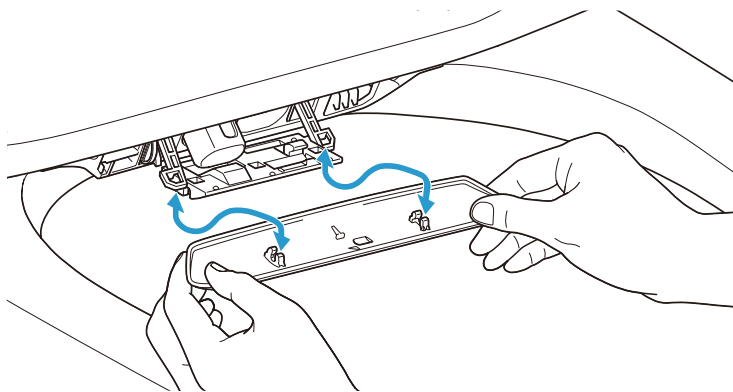

3. Zapiralo šobe očistite z mehko krpo.
4. Pritrdite zapiralo šobe. Ko bo nameščen v varnem položaju, se bo zaskočil.
5. Pri zapiranju zapirala šobe upoštevajte postopek »Ročno čiščenje šobe«. ([stran 954](#))

## Čiščenje zračnega filtra

1. Zapiralo šobe odprete tako, da upoštevate postopek »Ročno čiščenje šobe«. ([stran 954](#))
2. Izvlecite zračni filter.

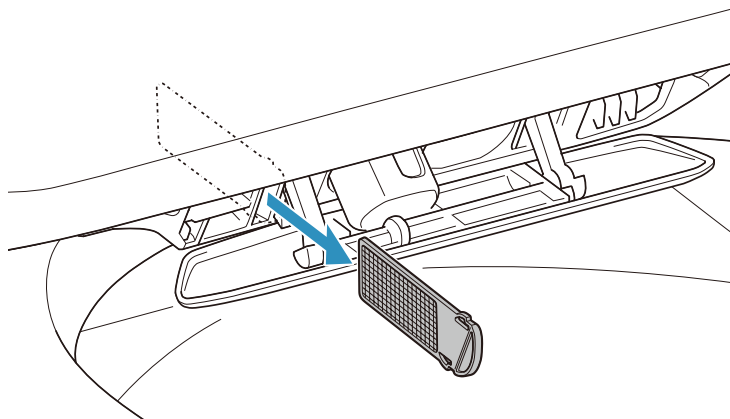

3. Operite zračni filter pod tekočo vodo.
4. Zračni filter posušite in potisnite v režo.

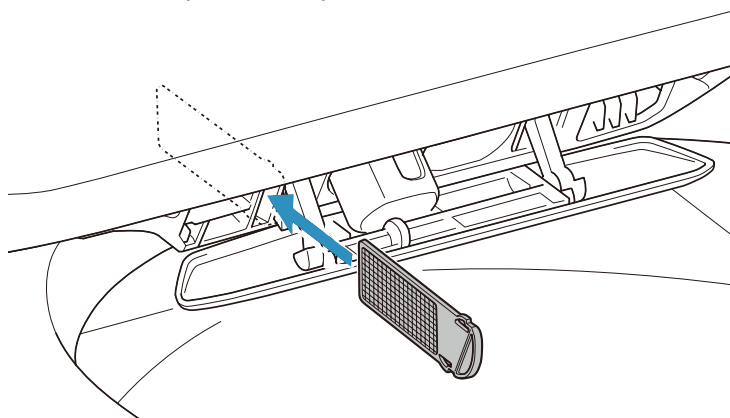

5. Pri zapiranju zapirala šobe upoštevajte postopek »Ročno čiščenje šobe«. ([stran 954](#))

## ■ Šoba

### Čiščenje šobe z daljinskim upravljalnikom

---

Za čiščenje šobe med uporabo stranišča (sedenje na deski) sledite spodnjemu postopku na daljinskem upravljalniku.

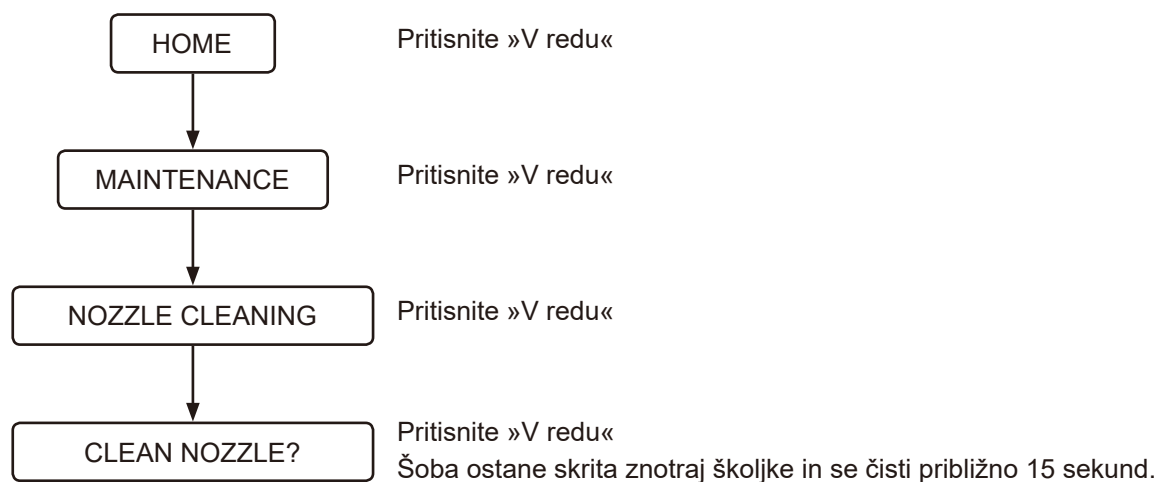

## Ročno čiščenje šobe

Šobe lahko očistite ročno (denimo podrgnete te dele z gobo, da očistite madeže). Upoštevajte spodnje postopke, da razkrijete šobe za čiščenje.

1. Nastavite [AUTO FLUSH] in [AUTO OPEN/CLOSE] na [OFF], da onemogočite ti funkciji. ([stran 925](#)) ([stran 924](#))
2. Dvignite pokrov in desko.
3. Sledite spodnjim postopkom.

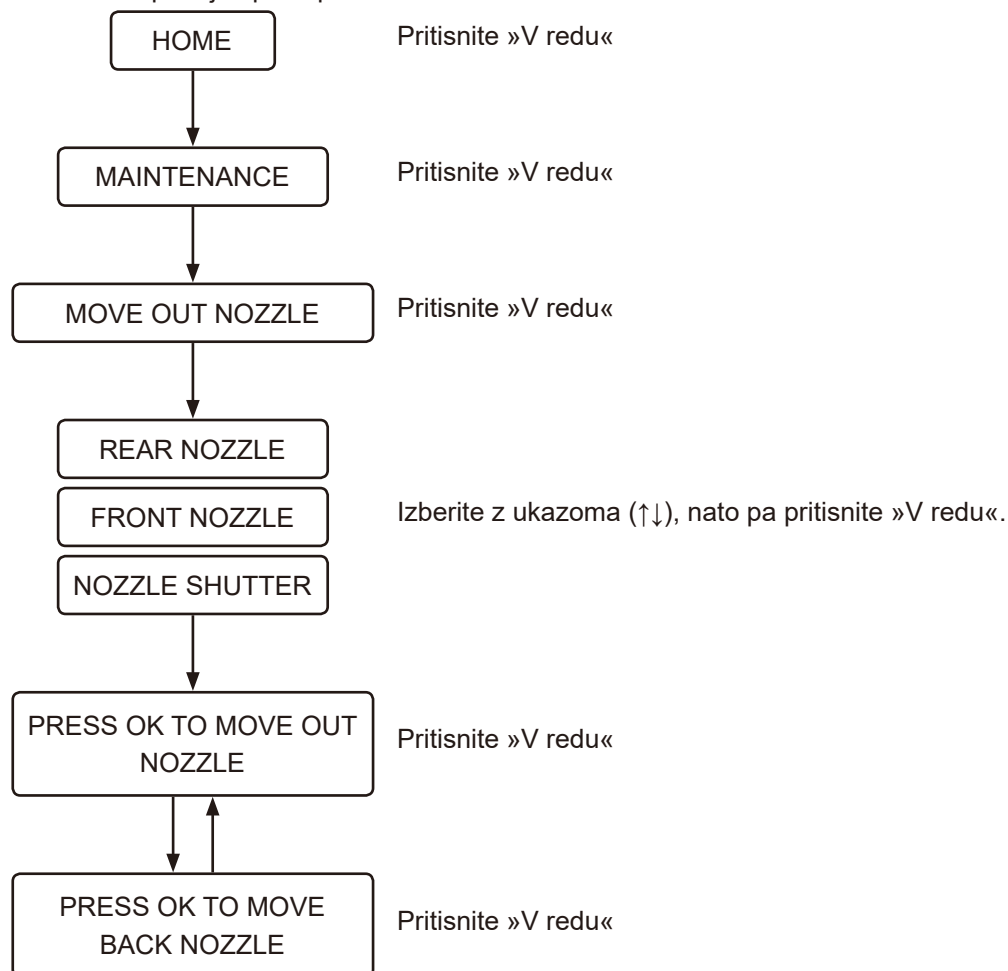

4. Očistite šobe.
5. Vrnite nastavitvev [AUTO FLUSH] in [AUTO OPEN/CLOSE]. ([stran 925](#)) ([stran 924](#))

### OPOMBA:

- Ne uporabljajte čezmerne sile na šobah, ker lahko s tem povzročite poškodbo.
- Šob ne vlecite in ne potiskajte. Šoba se ne umakne in lahko pride do okvare.  
Če pomotoma povlečete ali potisnete šobo, izklopite napajanje stranišča tako, da pritisnete na gumb za vklop na stranišču, nato po 10 sekundah znova vklopite napajanje.



## ■ Poprodajne storitve

### 1. Preden zahtevate strokovno popravilo

Če težav ne morete rešiti z upoštevanjem korakov v »Reševanje težav« ([stran 935](#)), stopite v stik s podjetjem GROHE za nadaljnja navodila. S podjetjem GROHE stopite v stik tudi v naslednjih primerih:

- če imate nadaljnja vprašanja, ki niso obravnavana v tem priročniku,
- če je poškodovan napajalni kabel,
- Če se napajalni kabel pregreva.

Če zgoraj navedene primere pustite kot so, lahko pride do nepričakovane nezgode. Poskrbite za to, da se posvetujete s podjetjem GROHE.

#### OPOMBA:

- Nikoli ne razstavljajte in ne spreminjajte tega izdelka, ker lahko to povzroči električni udar, požar in/ali poškodbe.  
Poleg tega boste z razstavljanjem izdelka razveljavili garancijo.
- Če voda curlja iz sedežne enote ali vodovoda, izklopite napajanje stranišča tako, da pritisnete na gumb za vklop na stranišču, ker lahko sicer pride do električnega udara, požara ali razlitja vode po tleh.
- Če sta poškodovani sedežna enota ali napajalni kabel (pojavijo se nenavaden zvok, vonj, dim, visoka temperatura, razpoka ali puščanje vode), takoj izklopite napajanje stranišča tako, da pritisnete na gumb za vklop na stranišču in poskrbite za popravilo. Nikoli ne uporabljajte poškodovanih delov, ker lahko pride do električnega udara ali požara.

### 2. Poglejte garancijski list

Temu izdelku je priložen garancijski list. Poskrbite, da boste natančno prebrali garancijsko izjavo, ki jo najdete v garancijskem listu, priloženem temu izdelku. Shranite dokazilo o nakupu (običajno je to račun prodajalca GROHE) na mestu, kjer ga boste zlahka našli.

Garancijska doba: 2 leti od nakupa (plus eno dodatno leto, če je izdelek registriran)

Preberite garancijsko izjavo, da boste izvedeli, kateri deli so zajeti v garancijo in kateri deli niso zajeti v garancijo.

### 3. Zahtevanje popravila

---

ČE IMATE KAKRŠNA KOLI VPRAŠANJA ALI ČE DELI NISO POŠKODOVANI IN NE MANJKAJO, NE STOPAJTE V STIK S PRODAJALNO IN NE VRAČAJTE TEGA IZDELKA. OBRNITE SE NA LOKALNEGA PREDSTAVNIKA ZA STRANKE. LAHKO VAM ODGOVORIMO NA VSAKO VPRAŠANJE ALI TEŽAVO, KI JO BOSTE MOGOČE IMELI.

#### [V okviru garancijske dobe](#)

Kadar zahtevate garancijsko storitev, pripravite naslednje podatke.

#### [Zunaj garancijske dobe](#)

Kadar se zahteva storitev zunaj garancijske dobe, strošek storitve poravnava lastnik izdelka. Stroški storitve vključujejo plačilo tehničnega servisa, potne stroške in ceno delov.

#### [Podrobnosti, ki jih boste morali povedati](#)

1. svoje kontaktne podatke (npr. ime, naslov, telefon),
2. serijsko številko  
(Poglejte nalepko na zadnji strani izdelka.)
3. Datum namestitve  
(Poglejte garancijski list.)
4. Razlog, zakaj zahtevate storitev

Pure Freude  
an Wasser

**GROHE**  

**D**

+49 571 3989 333  
service.de@grohe.com

**A**

+43 1 68060  
info-at@grohe.com

**AUS**

+ (61) 1300 54945  
grohe\_australia@lixil.com

**B**

+32 16 230660  
info.be@grohe.com

**BG**

+359 2 9719959  
grohe-bulgaria@grohe.com

**BR**

0800 770 1222  
falecom@grohe.com

**CAU**

+99 412 497 09 74  
info-az@grohe.com

**CDN**

+1 888 6447643  
info@grohe.ca

**CH**

+41 44 877 73 00  
info@grohe.ch

**CN**

+86 4008811698  
info.cn@grohe.com

**CY**

+357 22 465200  
info@grome.com

**CZ**

+358 942 451 390  
grohe-cz@grohe.com

**DK**

+45 44 656800  
grohe@grohe.fi

**E**

+34 93 3368850  
grohe@grohe.es

**EST**

+372 6616354  
grohe@grohe.ee

**F**

+33 1 49972900  
sav-fr@grohe.com

**FIN**

+358 942 451 390  
grohe@grohe.fi

**GB**

+44 871 200 3414  
info-uk@grohe.com

**GR**

+30 210 2712908  
nsapountzis@ath.forthnet.gr

**H**

+36 1 2388045  
info-hu@grohe.com

**HK**

+852 2969 7067  
info@grohe.hk

**I**

+39 2 959401  
info-it@grohe.com

**IND**

+91 1800 102 4475  
customercare.in@grohe.com

**IS**

+354 515 4000  
jonst@byko.is

**J**

+81 3 32989730  
info@grohe.co.jp

**KZ**

+7 727 311 07 39  
info-cac@grohe.com

**LT**

+372 6616354  
grohe@grohe.ee

**LV**

+372 6616354  
grohe@grohe.ee

**MAL**

info-malaysia@grohe.com

**MX**

01800 8391200  
pregunta@grohe.com

**N**

+47 22 072070  
grohe@grohe.no

**NL**

+31 79 3680133  
vragen-nl@grohe.com

**NZ**

technicalenquiries@paterson  
trading.co.nz

**P**

+351 234 529620  
commercial-pt@grohe.com

**PL**

+48 22 5432640  
biuro@grohe.com.pl

**RI**

0-800-1-046743  
customercare-  
indonesia@asia.lixil.com

**RO**

+40 21 2125050  
info-ro@grohe.com

**ROK**

+82 2 1588 5903  
info-singapore@grohe.com

**RP**

+63 2 8938681

**RUS**

+7 495 9819510  
info@grohe.ru

**S**

+46 771 141314  
grohe@grohe.se

**SGP**

+65 6311 3611  
info-singapore@grohe.com

**SK**

+420 277 004 190  
grohe-cz@grohe.com

**T**

+66 21681368  
(Haco Group)  
info@haco.co.th

**TR**

+90 216 441 23 70  
GroheTurkey@grome.com

**UA**

+38 44 5375273  
info-ua@grohe.com

**USA**

+1 800 4447643  
us-customerservice@grohe.com

**VN**

+84 90 9694768  
+84 90 9375068  
info-vietnam@grohe.com

**AL** **BiH** **HR** **KS**

**ME** **MK** **SLO** **SRB**

+385 1 2911470  
adria-hr@grohe.com

**Eastern Mediterranean,  
Middle East - Africa  
Area Sales Office:**

+357 22 465200  
info@grome.com

**IR** **OM** **UAE** **YEM**

+971 4 3318070  
grohedubai@grome.com

**Far East Area Sales Office:**

+65 6311 3600  
info@grohe.com.sg

**Latin America:**

+52 818 3050626  
pregunta@grohe.com

[www.grohe.com](http://www.grohe.com)

2016/09/28

## Uvod

### **O ovom priručniku**

|                                  |     |
|----------------------------------|-----|
| Pročitajte prije korištenja..... | 960 |
|----------------------------------|-----|

### **Upravljanje i tipke**

|                          |     |
|--------------------------|-----|
| Glavna jedinica .....    | 961 |
| Daljinski upravljač..... | 962 |

## Način uporabe

### **Opća uporaba**

|   |     |
|---|-----|
| Popis zaslona .....                                 | 965 |
| Osnovni protok.....                                 | 967 |
| Pranje tušem (rad s prednjom tipkom).....           | 970 |
| Sušenje toplim zrakom (rad s prednjom tipkom) ..... | 972 |
| Rad na pametnom telefonu (iOS i Android).....       | 973 |

### **Postavke**

|   |     |
|---|-----|
| Funkcija automatskoga podizanja i spuštanja sjedala/poklopca WC školjke ..... | 976 |
| Funkcija automatskoga ispiranja (NEOBVEZNA).....                              | 977 |
| Pretpranje (NEOBVEZNO) .....  | 978 |
| Funkcija noćnoga svjetla .....  | 979 |
| Plasmacluster® Ion.....   | 980 |
| Plasmacluster® Ion za plavo svjetlo (WC školjka).....                         | 983 |
| Funkcija apsorpcije neugodnih mirisa.....                                     | 983 |
| Zvuk rukovanja tipkama.....   | 984 |
| Mijenjanje jezika .....   | 985 |
| Vraćanje na početne postavke .....  | 985 |
| Zaslon isključen .....  | 986 |
| Uparivanje.....   | 986 |

## Problemi

### **Problemi**

|   |     |
|---|-----|
| Sve funkcije .....  | 987 |
| Pranje .....  | 988 |
| Apsorpcija neugodnih mirisa.....  | 989 |
| Automatsko ispiranje .....  | 989 |
| Sušilo.....   | 990 |
| Funkcija automatskoga podizanja i spuštanja poklopca/sjedala WC školjke ..... | 991 |
| Plasmacluster Ion (WC školjka).....   | 991 |
| Plasmacluster Ion (prostorija).....   | 992 |
| Čišćenje kamenca .....  | 992 |
| Aplikacija za pametni telefon .....   | 993 |
| Razno .....   | 994 |

## Čišćenje

### Prije čišćenja

|                |     |
|----------------|-----|
| Smjernice..... | 995 |
|----------------|-----|

### Čišćenje

|  |      |
|--|------|
| Sjedalo WC školjke, poklopac i daljinski upravljač (plastični dijelovi)..... | 996  |
| Uklanjanje poklopca radi čišćenja.....                                       | 997  |
| WC školjka (keramički dijelovi).....   | 1001 |
| Zatvarač mlaznice / filter zraka.....  | 1002 |
| Mlaznica.....  | 1004 |

## Usluge nakon prodaje

|                           |      |
|---------------------------|------|
| Usluge nakon prodaje..... | 1006 |
|---------------------------|------|

## O ovom priručniku

### ■ Pročitajte prije korištenja

Kako bi se osigurala pravilna uporaba ovog proizvoda, molimo pažljivo pročitajte ovaj priručnik i tiskani »KRATKI PRIRUČNIK ZA UPORABU«.

Nepridržavanje sigurnosnih mjera opreza opisanih u tiskanom »KRATKOM PRIRUČNIKU ZA UPORABU« (isporučen) može uzrokovati ozbiljne nezgode u određenim okolnostima.

Svaka od ovih stavki iznimno je važna za sigurnost i treba ih se strogo pridržavati.

Ako dođe do nezgode koja je prouzrokovana nepravilnom uporabom, poduzeće GROHE ne snosi nikakvu odgovornost za nastala oštećenja.

#### ❗ Obratite pažnju na:

U područjima u kojima vrijednost karbonatne tvrdoće prelazi 18° dH (KH) mora se upotrebljavati sustav filtriranja vode s omekšivačem vode. Obratite se lokalnom pružatelju komunalnih usluga kako biste saznali informacije o karbonatnoj tvrdoći.

Kako bi se osigurao dug životni vijek uređaja:

- Uklanjanje kamenca izvodite svake 3 godine. (Kupite komplet za uklanjanje kamenca koji se prodaje odvojeno. Broj proizvoda je 46978001.)
- Zamijenite vrh mlaznice svake 3 godine. (Vrh mlaznice nalazi se u kompletu za uklanjanje kamenca. Kupite komplet za uklanjanje kamenca koji se prodaje odvojeno. Broj proizvoda je 46978001.)

## Upravljanje i tipke

### ■ Glavna jedinica

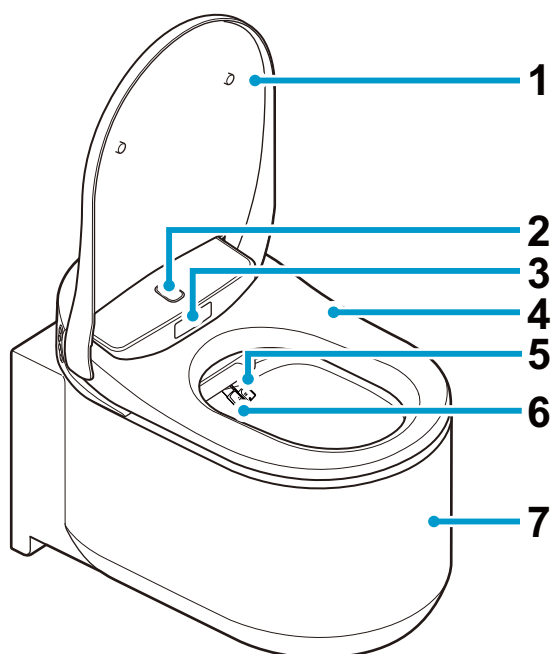

- 1 Poklopac sjedala
- 2 Senzor za gornji dio tijela
- 3 Senzor za donji dio tijela
- 4 Sjedalo WC školjke
- 5 Mlaznica (za analno pranje)
- 6 Mlaznica (za prednje pranje)
- 7 WC školjka
- 8 Funkcijske tipke
  - 👤 : Ženski tuš
  - 👤 : Analni tuš
  - ⊕ : Postavljanje snage mlaza
  - ⊖ : Postavljanje snage mlaza
- 9 Ulaz za sredstvo za uklanjanje kamenca
- 10 Tipka za uključivanje i isključivanje

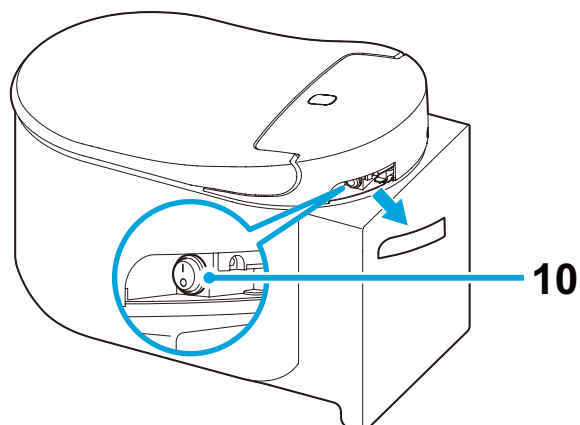
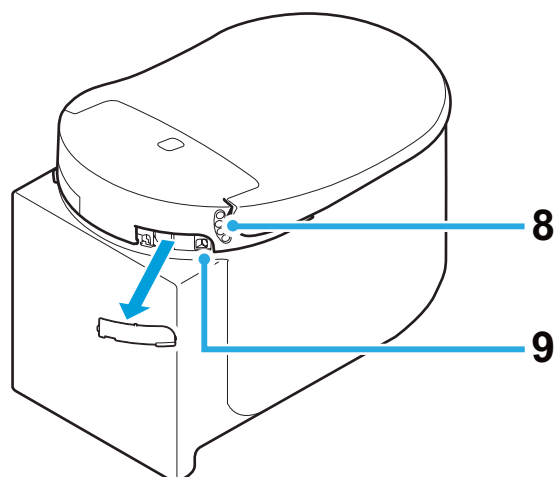

#### Napomena:

- Za ručno ispiranje WC školjke, pritisnite tipku za ispiranje na ploči za pokretanje.

## ■ Daljinski upravljač

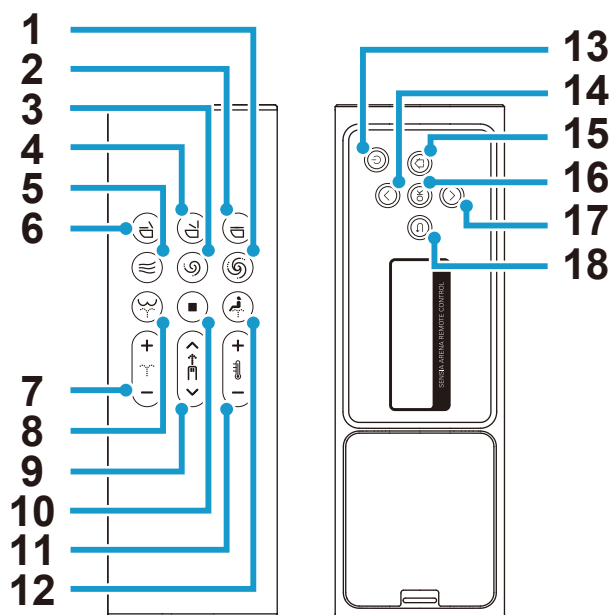



- |  |   |
|--|---|
| 1 Tipka za ispiranje (veliko) *                              | 10 Tipka za zaustavljanje                       |
| 2 Tipka za spuštanje sjedala i poklopca WC školjke           | 11 Tipka za podešavanje temperature vode/sušila |
| 3 Tipka za ispiranje (malo) *                                | 12 Tipka za ženski tuš                          |
| 4 Tipka za podizanje sjedala i poklopca WC školjke           | 13 Tipka za uključivanje i isključivanje        |
| 5 Tipka sušila   | 14 Tipka za gore                                |
| 6 Tipka za spuštanje sjedala i podizanje poklopca WC školjke | 15 Tipka za početak                             |
| 7 Tipka za podešavanje snage mlaza                           | 16 OK tipka                                     |
| 8 Tipka za analni tuš  | 17 Tipka za dolje                               |
| 9 Tipka za namještanje položaja mlaznice                     | 18 Tipka za natrag                              |

\* Ove tipke rade samo kada se GROHE spremnik, opremljen kompletom za ugradnju za automatsko ispiranje (prodaje se odvojeno), koristi skupa s ovim proizvodom.



**Napomena:**

- »Zaslon ISKLJUČEN« će se prikazati kada isključite napajanje pritiskom na tipku  (napajanje) na daljinskom upravljaču duže od 2 sekunde.
- Ako ne koristite 30 sekundi, zaslon se isključuje i prelazi u stanje mirovanja. Stanje mirovanja automatski će se otkazati kada započne rad.
- Tijekom korištenja stražnjeg zaslona, prednje tipke biti će deaktivirane kako bi se spriječio kvar.
- Pritiskom na tipku  (analni tuš) 2 puta način pranja se postavlja na »ŠIROK«. Kada je pritisnete 3 puta, način pranja bit će postavljen na »SUŽEN«.  
[WIDE]: Mlaznica se pomiče naprijed i natrag kako bi oprala široki raspon.  
[NARROW]: Mlaznica se kreće naprijed i natrag u užem rasponu.
- Pritiskom na tipku  (ženski tuš) 2 puta prebacuje se način pranja na »ŠIROK«. Kada je pritisnete 3 puta, način pranja bit će postavljen na »SUPER ŠIROK«.  
[WIDE]: Mlaznica se pomiče naprijed i natrag kako bi oprala široki raspon.  
[SUPER WIDE]: Mlaznica se kreće naprijed i natrag u širem rasponu.

## Umetanje baterije po prvi put

1. Umetnite 2-AAA baterije u daljinski upravljač.
2. Prikazat će se [WELCOME] na 2 sekunde i plavi GROHE logo će 3 puta treptati.  
\* Uključite WC školjku kad je [DURING THE POWER-OFF. PRESS THE POWER BUTTON] prikazano. Prikazat će se kada je WC školjka isključena.
3. Prikazat će se [TO PAIR, BRING REMOTE NEAR TO TOILET AND PRESS OK]. Prinesite daljinski upravljač blizu WC školjke i pritisnite »OK«.
4. Kad je uparivanje dovršeno, prikazat će se [SUCCESS], a plavi GROHE logo će 3 puta treptati.
5. Pritisnite bilo koju tipku za povratak na početni zaslon.  
\* Pritisnite bilo koju tipku na stražnjoj strani daljinskog za uključivanje stražnjeg zaslona. Ako tijekom 30 sekundi ne radite s tipkama na stražnjoj strani, stražnji zaslon će se automatski isključiti.

## Zamjena baterija daljinskog upravljača

Zamijenite baterije novima kada logo  treperi u narančastoj ili crvenoj boji, uz poruku [REPLACE THE BATTERY] prikazanu na stražnjem zaslonu. Nijedna tipka neće raditi dok se poruke prikazuju.

1. Izvadite daljinski upravljač iz držača.

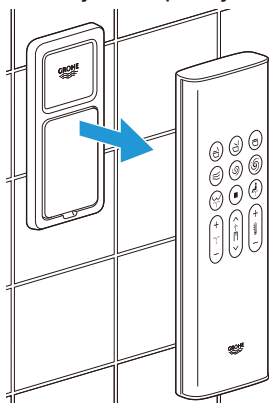

2. Uklonite stražnji poklopac i zamijenite stare baterije s dvije nove AAA alkalne baterije od 1,5 V.

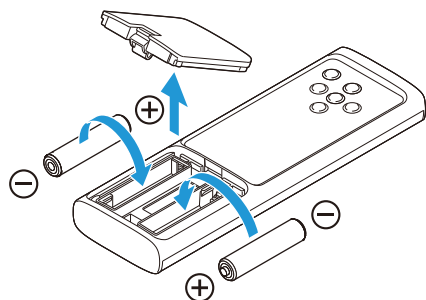

3. Ponovno pričvrstite stražnji poklopac i vratite daljinski upravljač u držač.

**Napomena:**

- Logo  treperi u narančastoj boji kada razina baterije dosegne 20%, a u crvenoj kada razina baterije dosegne 10%.

## Opća uporaba

### Popis zaslona

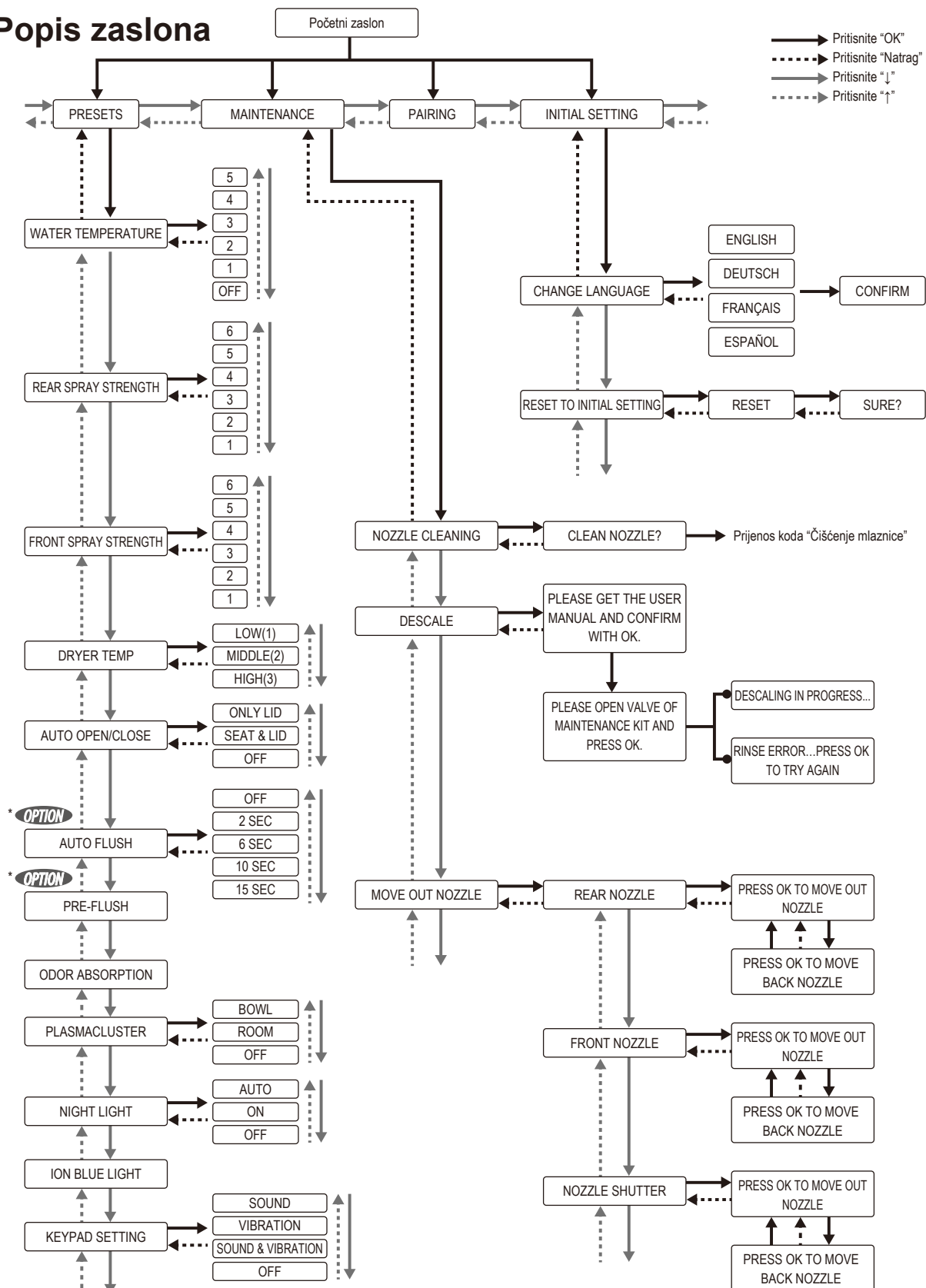

\* **OPTION** Ova funkcija je dostupna samo kada se GROHE spremnik, opremljen kompletom za ugradnju za automatsko ispiranje (prodaje se odvojeno), postavlja skupa s ovim proizvodom.

## Poruka o grešci

---

DURING THE POWER-OFF.  
PRESS THE POWER BUTTON.

SENSIA ARENA REMOTE CONTROL

PLEASE DESCALE

SENSIA ARENA REMOTE CONTROL

REPLACE THE BATTERY

SENSIA ARENA REMOTE CONTROL

CAN NOT CONNECT WITH THE  
TOILET. POWER ON AND OPERATE  
NEAR THE TOILET.

SENSIA ARENA REMOTE CONTROL

RINSE ERROR...  
PRESS OK TO TRY AGAIN

SENSIA ARENA REMOTE CONTROL

## ■ Osnovni protok

1. Stanite ispred sjedala WC školjke.  
Poklopac sjedala WC školjke podiže se automatski.

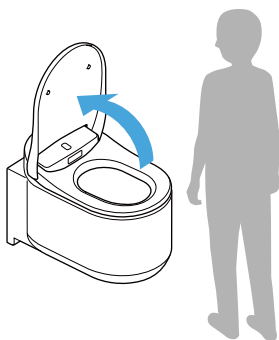



### Napomena:

- Sjedalo se otvara pritiskom na tipku  (otvaranje sjedala WC školjke i poklopca).
- Ako sobna temperatura prelazi 30 °C, kao što je to ljeti, senzor može imati poteškoća u detekciji ljudi. Pobrinite se da u kupaonici ima dovoljno ventilacije ili se pokušajte pomicati.

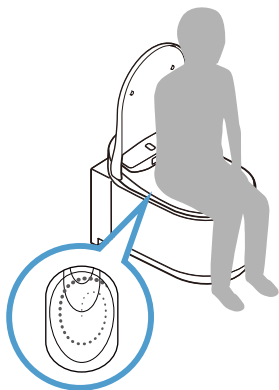

2. Sjednite na sjedalo WC školjke i počinje postupak apsorpcije neugodnih mirisa.  
Kad sjednete na sjedalo, manjom se količinom vode ispire školjka kako bi se smanjilo nakupljanje mrlja.



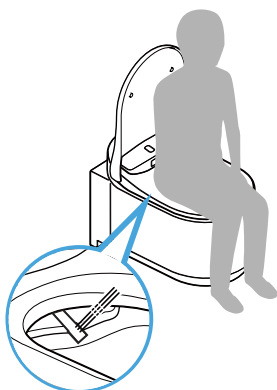

3. Pritisnite tipku  (analognog tuša) ili tipku  (ženskog tuša) za pranje.



Da biste prekinuli pranje, pritisnite tipku  (zaustavljanje).

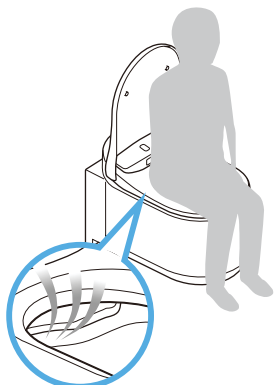

4. Pritisnite tipku  (sušilo) za sušenje toplim zrakom. Da biste prekinuli sušenje, pritisnite tipku  (zaustavljanje).

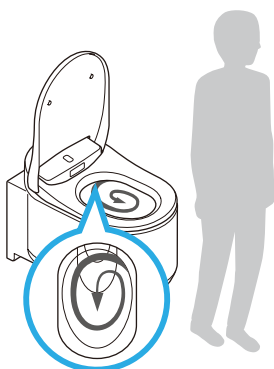

5. Nakon korištenja školjke (kada korisnik ustane sa školjke)
- Automatsko ispiranje: Ispiranje se pokreće automatski.
  - Daljinsko ispiranje: Pritisnite tipku  (ispiranje/potpuno) ili tipku  (ispiranje/blago).
  - Ručno ispiranje: Pritisnite tipku za ispiranje na aktivacijskoj ploči.



### Napomena:

- Funkcija pretpranja i automatskog ispiranja je dostupna samo kada se GROHE spremnik, opremljen kompletom za ugradnju za automatsko ispiranje (prodaje se odvojeno), postavlja skupa s ovim proizvodom.
-  /  tipke daljinskog upravljača će raditi samo kada se GROHE spremnik, opremljen kompletom za ugradnju za automatsko ispiranje (prodaje se odvojeno), postavlja skupa s ovim proizvodom.

6. Ustanite sa WC školjke.

Poklopac sjedala WC školjke se spušta. Poklopac sjedala WC školjke spušta se otprilike 1 minutu nakon što ustanete sa školjke.

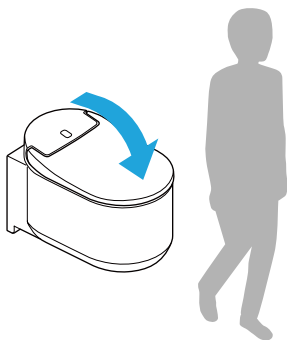

**Napomena:**

- Poklopac i sjedalo se spuštaju pritiskom na tipku  (spuštanje sjedala WC školjke i poklopca).

## ■ Pranje tušem (rad s prednjom tipkom)

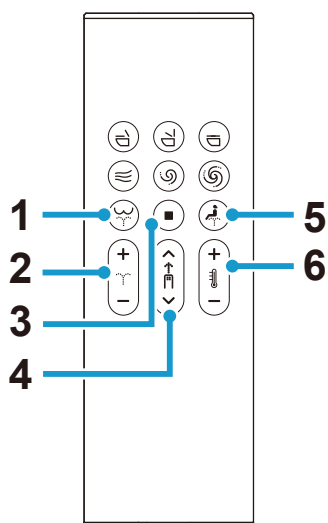

- 1 Tipka (analni tuš): Pranje stražnjega dijela
- 2 Tipka (namještanje snage mlaza): Namješta pritisak mlaza (6 razina) tijekom pranja
- 3 Tipka (zaustavljanje): Prekida pranje
- 4 Tipka (namještanje položaja mlaznice): namješta položaj mlaznice (5 položaja: početna postavka/2 položaja naprijed/2 položaja natrag) tijekom pranja
- 5 Tipka (ženski tuš): Pranje prednjega dijela
- 6 Tipka (namještanje temperature vode): namješta temperaturu vode (6 razina: isključeno (temperatura vode), niska (otprilike 28 °C) do visoka (otprilike 40 °C))

## Rad na stražnjem zaslonu

### TEMPERATURA VODE

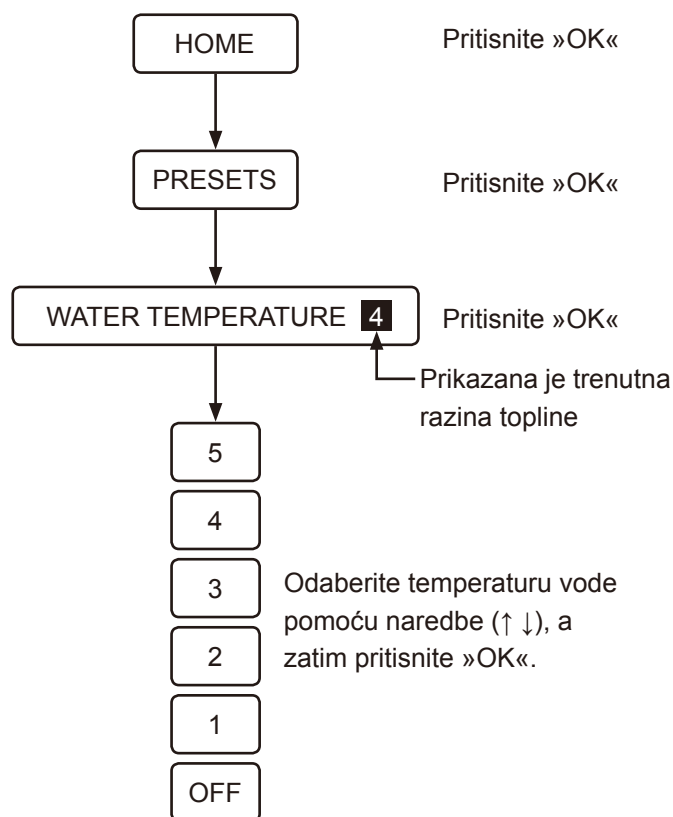

### SNAGA MLAZA (PREDNJE)

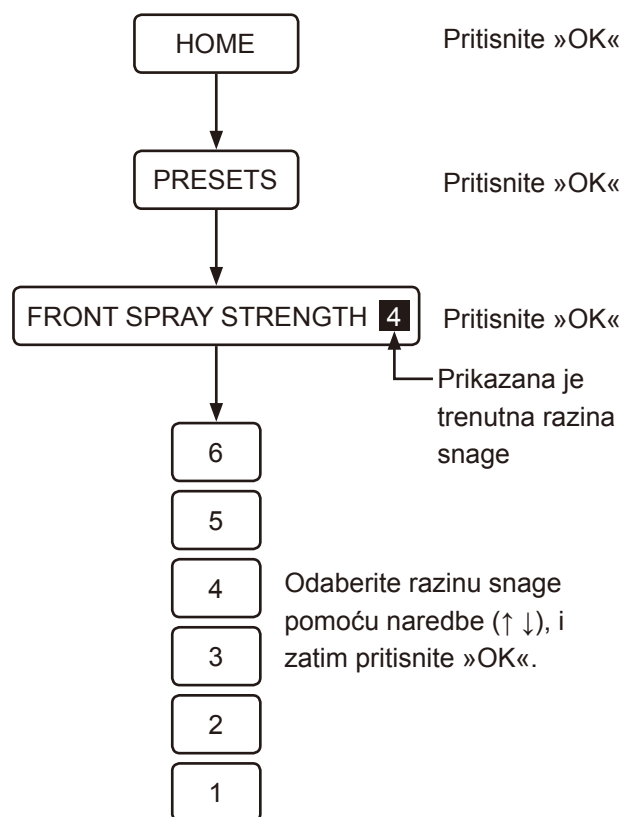



## SNAGA MLAZA (ANALNI TUŠ)

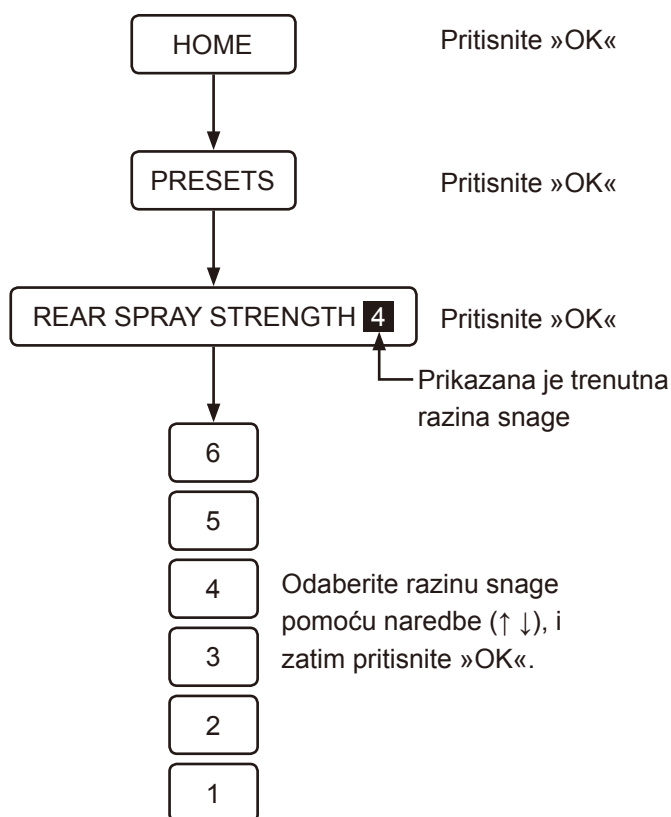

### Napomena:

- Ne može se izvoditi funkcija pranja ako se ne sjedi na sjedalu WC školjke
- Pranje se zaustavlja automatski nakon 2 minute.
- Voda izlazi iz točke blizu mlaznica nakon što sjednete na sjedalo WC školjke, neposredno prije ili poslije funkcije pranja. Nije riječ o kvaru.
- Temperatura vode tuša može biti niža od očekivane kada je temperatura isporučene vode iznimno niska, na primjer zimi.
- Da bi voda manje prskala za vrijeme upotrebe funkcije pranja, sjednite bliže stražnjem dijelu sjedala WC školjke.
- Samo ako je ugrađena jedinica za automatsko ispiranje 46944001 i kada je pritisnuta tipka na vodokotliću, tuš neće raditi.
- Izbjegavajte dugotrajno pranje. Ne upotrebljavajte ovu funkciju za pranje unutarnjih dijelova rektuma, vagine ili uretre.
- Ne upotrebljavajte ovu funkciju za poticanje kretanja crijeva. Također, nemojte namjerno prazniti crijeva za vrijeme upotrebe ove funkcije.
- Ne upotrebljavajte ovu funkciju ako osjećate bol u intimnim dijelovima ili imate upalu.
- Kad je korisnik podvrgnut liječničkom tretmanu intimnih dijelova, slijedite upute liječnika pri uporabi ove funkcije.

## ■ Sušenje toplim zrakom (rad s prednjom tipkom)

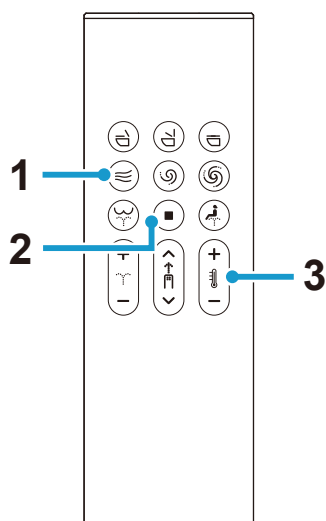

- 1 Tipka (sušilo): sušenje toplim zrakom
- 2 Tipka (zaustavljanje): zaustavlja funkciju sušenja
- 3 Tipka (namještanje temperature sušila): namješta temperaturo sušila (3 razine: niska, srednja, visoka)  
 [LOW]: Sobna temp.  
 [MEDIUM]: pribl. 40 °C  
 [HIGH]: pribl. 55 °C

### Napomena:

- Temperatura sušenja vraća se na početnu postavku kada se zaustavi funkcija sušenja.
- Funkcija sušila automatski se zaustavlja nakon otprilike 4 minute.

## Rad na stražnjem zaslonu

### TEMP. SUŠILA

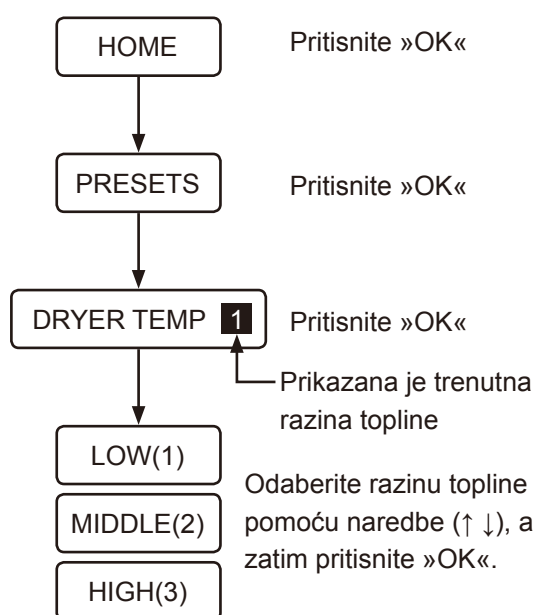

## ■ Rad na pametnem telefonu (iOS i Android)

WC školjkom možete upravljati koristeći se pametnim telefonom opremljenim tehnologijom Bluetooth®\*, pomoću aplikacije »Sensia Arena«.

\* Bluetooth je registrirani zaštitni znak poduzeća Bluetooth SIG, Inc..

### Napomena:

- Molimo pročitajte »Mjere opreza pri uporabi tehnologije Bluetooth®« prije korištenja ove funkcije. ([stranica 974](#))
- Nakon što izvedete korak s ikonom ⌚ 1, obavite radnje s ikonama ⌚ 2 do ⌚ 4 unutar 1 minute.

## Instalacija aplikacije

Potražite »Sensia Arena« u App Store-u ili Google Play-u i instalirajte aplikaciju.



## Početno postavljanje aplikacije »Sensia Arena«

Prije postavljanja uključite značajku Bluetooth na pametnom telefonu.

1. Otvorite aplikaciju i prihvatite izjavu o odricanju odgovornosti.



2. Pritisnite tipke (zaustavljanje) i (namještanje minusa temperature vode/sušila) istovremeno duže od 2 sekunde (⌚ 1).

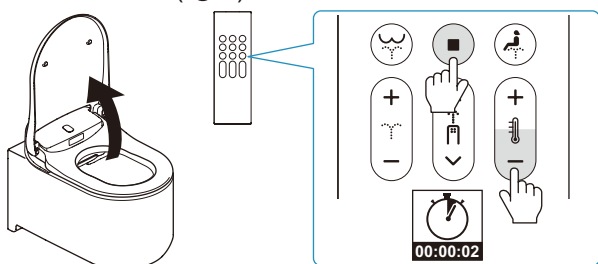

3. Uparite WC školjku s pametnim telefonom prema »Registracija uparivanja« (⌚ 2).

## Registracija uparivanja

1. Dodirnite vrh stranice aplikacije (⌚ 3).



2. Kad se pojavi poruka [Bluetooth pairing request], potvrdite uređaj [Shower Toilet] i dodirnite [Pair] (⌚ 4).

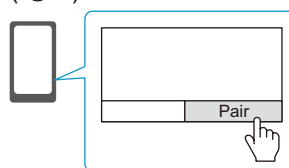

WC školjka označava dovršetak uparivanja kada čujete ton. Nakon što ste završili postupak uparivanja, sljedeći put ne trebate ponovno obaviti postupak početnog postavljanja.

## Napomena:

- Za pametne telefone sa sustavom Android, potrebna je verzija Android 6.0 ili novija.
- Ovisno o modelu Android pametnog telefona, aplikacija možda neće raditi ispravno.



### *Mjere opreza pri uporabi tehnologije Bluetooth®*

#### **Držite jedinicu za sjedenje i daljinski upravljač podalje od uređaja koji emitiraju radiovalove**

Držite jedinicu za sjedenje i daljinski upravljač što je dalje moguće od sljedećih uređaja da biste spriječili nepovoljne učinke koje uzrokuju smetnje radiovalova.

- Mikrovalovi
- Bežični uređaji povezani na mrežu LAN
- Uređaji kompatibilni s tehnologijom Bluetooth®, osim pametnih telefona
- Blizu drugih uređaja koji emitiraju radiovalove u pojasu od 2,4 GHz (digitalni bežični telefoni, bežični uređaji za slušanje, igrače konzole, periferni uređaji računala itd.)
- Ako nosite ugradbeni kardioverterski defibrilator-ICD (elektrostimulator srca — pacemaker), držite daljinski upravljač na udaljenosti od najmanje 22 cm od implantata.

## Napomena:

- Molimo pripazite da vaš pametni telefon ne padne u WC školjku. GROHE ne snosi odgovornost za bilo kakvo oštećenje nastalo na pametnom telefonu.
- Poduzeće GROHE ne jamči da će ova funkcija raditi na svim pametnim telefonima kompatibilnima s tehnologijom Bluetooth.
- Na WC školjku moguće je istovremeno priključiti samo 1 pametni telefon.
- WC školjka može pohraniti podatke o povezivanju do 7 pametnih telefona. Ako se upari 8. pametni telefon, pametni telefon s najstarijim podacima o uparivanju mora se ponovo upariti.
- Kada je WC školjka priključena na pametni telefon, na daljinskom upravljaču onemogućene su radnje koje se odnose na pranje (snaga mlaza, položaj mlaznice itd.). Međutim, možete pritisnuti tipku  (zaustavljanje) za zaustavljanje funkcije pranja.
- Pritisnite tipku  (zaustavljanje) za prekid Bluetooth veze.
- Kada upravljate WC školjkom pomoću pametnog telefona, molimo upravljajte dok ste u zahodskoj prostoriji. Također, kada druga osoba upotrebljava WC školjku, molimo ne upravljajte WC školjkom pomoću vašega pametnog telefona.

## Odredbe za uporabu ove aplikacije

---

1. Poduzeće GROHE ne snosi nikakvu odgovornost za točnost, korisnost, cjelovitost i primjenjivost na određene svrhe kao ni za sigurnost informacija koje sadrži ova aplikacija.
2. Uz iznimku situacija zbog krajnjeg nemara poduzeća GROHE, poduzeće GROHE ne snosi nikakvu odgovornost ako korisnik pretrpi bilo kakvu štetu uslijed uporabe ili nemogućnosti uporabe ove aplikacije.
3. Kupci se slažu da su odgovornosti u vezi s upotrebom ove aplikacije na samim kupcima. Odgovornost i teret rješavanja bilo kakvog spora koji nastane između korisnika i treće strane snosi korisnik jer GROHE neće biti odgovoran ni u kojem obliku.
4. Poduzeće GROHE ne snosi odgovornost u slučaju gubitka informacija koje je korisnik ustupio ili registrirao putem ove aplikacije, čak i kada se razlog tog gubitka može pripisati poduzeću GROHE.
5. Poduzeće GROHE ne snosi odgovornost ni u kakvom obliku ako nastanu spor, oštećenja ili šteta za korisnika za vrijeme uporabe povezane usluge. Poduzeće GROHE ne pruža jamstvo ni u kakvom obliku glede ove aplikacije što uključuje funkcije, kvalitetu, neprekinutost rada i pitanja koja se odnose na postojanje ili nepostojanje kršenja prava drugih strana.

## Postavke

### ■ Funkcija automatskoga podizanja i spuštanja sjedala/poklopca WC školjke

Možete postaviti funkciju automatskoga podizanja/spuštanja poklopca sjedala WC školjke ili i poklopca sjedala i sjedala WC školjke.

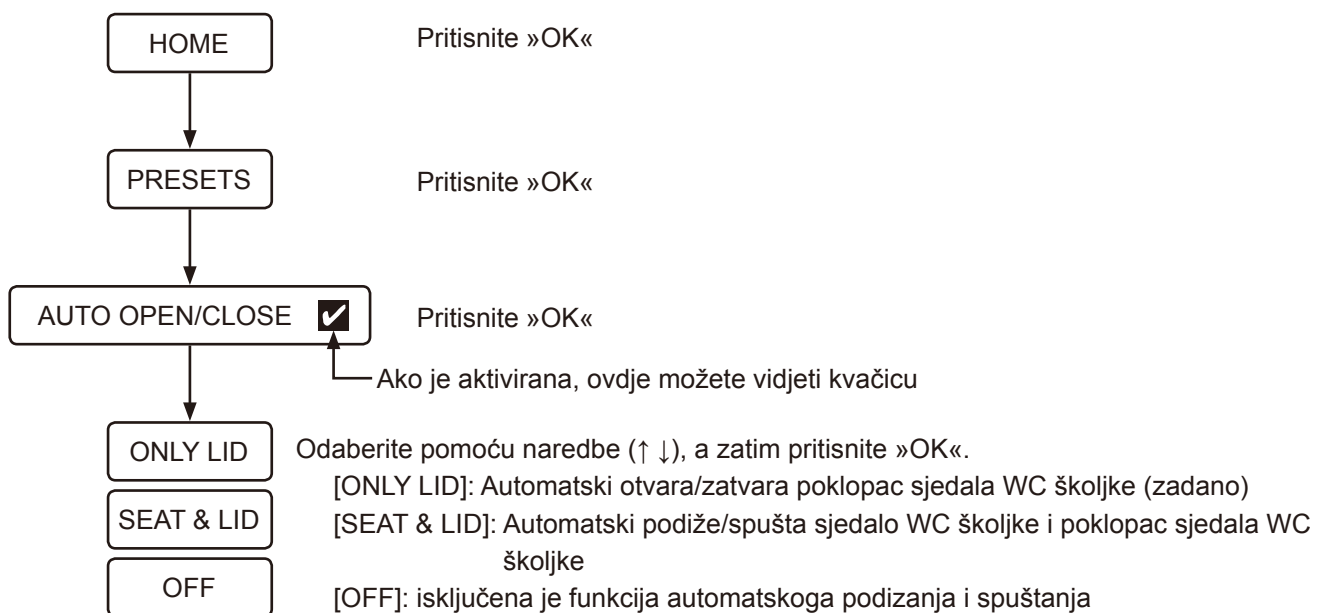

#### Napomena:

- Izravna sunčeva svjetlost ili oprema za grijanje mogu uzrokovati kvar senzora uzrokujući automatsko podizanje poklopca sjedala WC školjke.
- Nježno podignite ili spustite sjedalo WC školjke kada to radite ručno. Pretjerana uporaba sile može oštetiti sjedalo WC školjke.
- Nemojte ručno zaustavljati ili okretati smjer dok se sjedalo WC školjke ili poklopac automatski podiže ili spušta.  
Ovo može oštetiti ili prouzrokovati kvar funkcije automatskoga spuštanja.

## ■ Funkcija automatskoga ispiranja (NEOBVEZNA)

\* Ova funkcija je dostupna samo kada se GROHE spremnik, opremljen kompletom za ugradnju za automatsko ispiranje (prodaje se odvojeno), postavlja skupa s ovim proizvodom.

Kod zadanih postavki, školjka se automatski ispiri oko 6 sekundi nakon što korisnik ustane sa školjke.

Možete promijeniti odgodu ispiranja u postavkama.

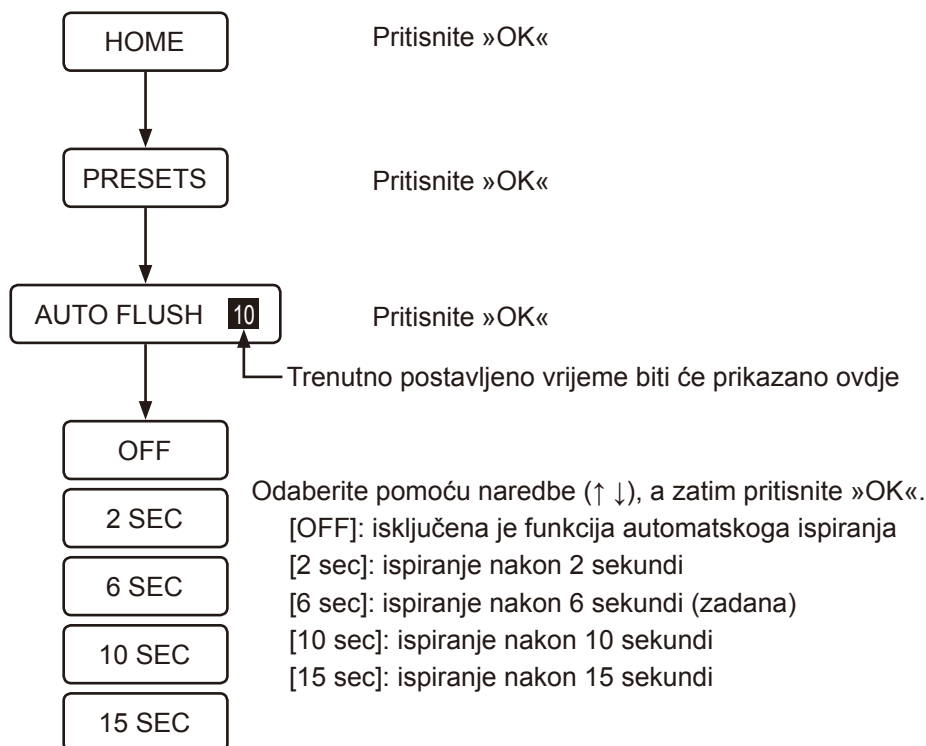

### Napomena:

- Ako korisnik sjedi na WC školjci manje od 10 sekundi, funkcija automatskoga ispiranja neće se pokrenuti.

## ■ Pretpranje (NEOBVEZNO)

\* Ova funkcija je dostupna samo kada se GROHE spremnik, opremljen kompletom za ugradnju za automatsko ispiranje (prodaje se odvojeno), postavlja skupa s ovim proizvodom.

Kada korisnik sjedne na sjedalo WC školjke, mala količina vode ulijeva se u WC školjku kako bi se smanjilo nakupljanje mrlja.

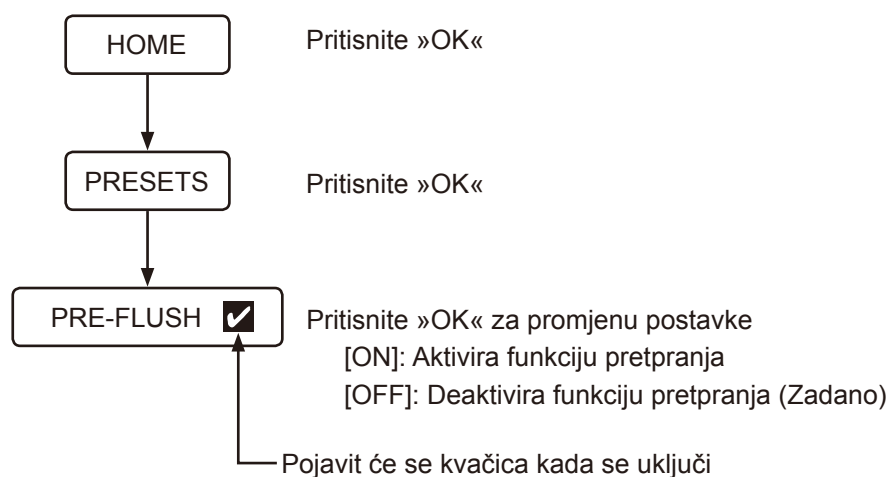

### Napomena:

- Kad pritisnete tipku za ispiranje odmah nakon aktiviranja funkcije pretpranje, funkcija čišćenja može biti umanjena.



## ■ Funkcija nočnoga svjetla

Kada senzor otkrije korisnika, blago svjetlo osvjetljava unutrašnjost školjke. Kada korisnik ustane sa WC školjke, svjetlo se automatski gasi nakon otprilike 1 minute.

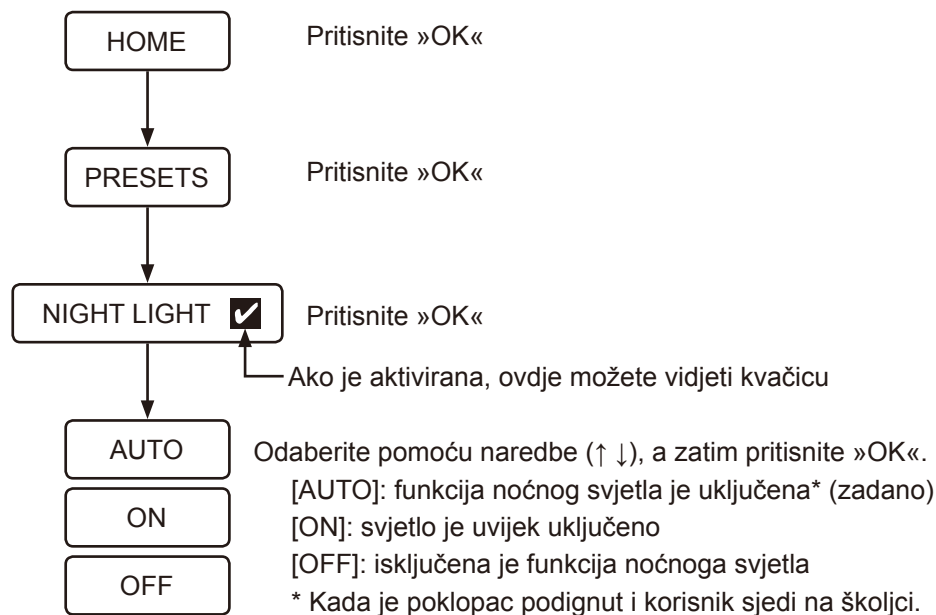

### Napomena:

- Kad je Plasmacluster Ion (WC školjka) postavljen na uključeno, prioritet ima plavo svjetlo,

## ■ Plasmacluster® Ion

Dva su načina rada za funkciju Plasmacluster Ion : Plasmacluster Ion (WC školjka) i Plasmacluster Ion (prostorija).

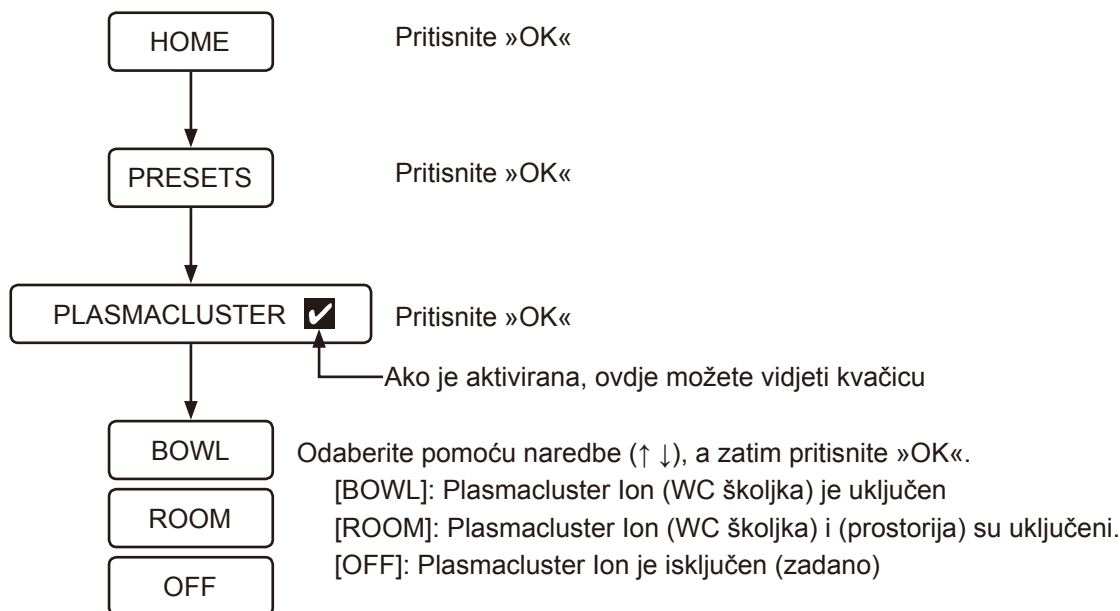

### Plasmacluster® Ion (WC školjka)

Funkcija Plasmacluster oslobađa pozitivne i negativne ione u školjku da ukloni plutajuće spore plijesni i nataložene bakterije unutar školjke. Također je učinkovita i na stražnjoj površini sjedala WC školjke, a to su područja do kojih se ne može doći ispiranjem vode u školjci. Ova funkcija također suzbija stvaranje neugodnih mirisa uklanjanjem bakterija koje izazivaju neugodan miris. Plasmacluster ion (WC školjka) radi kako slijedi:

- Plasmacluster ion (WC školjka) započinje naizmjenični rad kada je funkcija Plasmacluster postavljena na [BOWL] i poklopac sjedala WC školjke zatvoren.

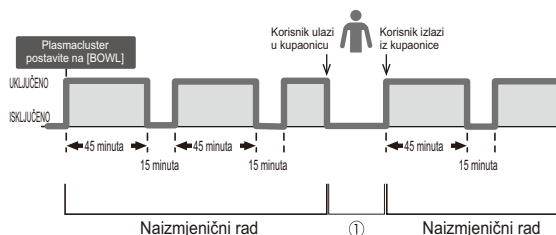

- Kada WC školjka otkrije korisnika dok je Plasmacluster ion (WC školjka) aktiviran, ova se funkcija privremeno zaustavlja kao što je prikazano znakom ① u gornjoj slici.
- Kada je korisnik otkriven i kada je poklopac sjedala WC školjke otvoren (funkcijom automatskog otvaranja i zatvaranja sjedala/poklopca, ili od strane korisnika) dok je Plasmacluster ion (WC školjka) aktiviran, plavo svjetlo svijetli unutar školjke određeno vrijeme.
- Kada se školjka ispiru dok je Plasmacluster ion (WC školjka) aktiviran, plavo svjetlo svijetli unutar školjke određeno vrijeme.
- Kada je poklopac sjedala WC školjke zatvoren dok je Plasmacluster Ion (WC školjka) aktiviran, plavo svjetlo treperi unutar školjke.
- Plasmacluster ion (WC školjka) ponovno počinje s naizmjeničnim radom nakon zatvaranja poklopca sjedala WC školjke.

## Napomena:

- Dok Plasmacluster ion (WC školjka) radi, čuti će se zvuk zraka koji puše.
- Moglo bi biti blagog mirisa ozona kojeg stvara generator iona, ali je njegova koncentracija jako mala i neće utjecati na ničije zdravlje.
- Zatvorite poklopac kako biste maksimizirali učinak ove funkcije.
- Prilikom korištenja Plasmacluster ion (WC školjka), postavite funkciju automatskog otvaranja/zatvaranja na ON ili ručno zatvorite poklopac sjedala WC školjke.
- Plasmacluster Ion (WC školjka) ne radi kada je poklopac sjedala WC školjke uklonjen.

### \*1. (Plutajuće spore plijesni)

|                             |   |
|-----------------------------|---|
| Organizacija za testiranja: | Ishikawa Health Service Association   |
| Metoda testiranja:          | Plasmacluster ioni su pušteni u laboratorij koji odgovara veličini sobe od približno 132 kvadratne stope. Količina plutajućih spora plijesni analizirana je pomoću uzorka zraka. (Koncentracija Plasmacluster iona: 3.000/cm <sup>3</sup> ) |
| Rezultat testa:             | 99% bakterija uklonjeno nakon otprilike 195 minuta  |
| Djelotvornost:              | Sličan učinak može se očekivati kada se koristi ista koncentracija iona kao što ih ispušta generator plasmacluster iona koji se koristi u testu u testni prostor od približno 132 kvadratne stope.  |

### \*2. (Nataložene bakterije)

|                              |  |
|------------------------------|--|
| Organizacija za testiranja:  | Japan Food Research Laboratories   |
| Metoda testiranja:           | Bakterije su nataložene na testni sloj u testnom prostoru od približno 9 l. Plasmacluster ioni su tada ispušteni u zrak. Testni sloj je prikupljen iz testnog područja. Brzina uklanjanja bakterija analizirana je nakon dva dana. (Koncentracija Plasmacluster iona: 90.000/cm <sup>3</sup> ) |
| Rezultat testa:              | Više od 99% uklonjenih bakterija unutar 40 sati.   |
| Broj certifikata testiranja: | 12086808001-01   |
| Djelotvornost:               | Stvarni rezultati u stvarnim prostorima mogu se razlikovati ovisno o upotrebi i uvjetima okoline, poput temperature i vlažnosti. Plasmacluster ioni su učinkoviti protiv bakterija koje su se nataložile u WC školjci. Međutim, WC školjka se i dalje mora redovito čistiti.                   |

### \*3. (Bakterije koje izazivaju neugodan miris)

|                             |   |
|-----------------------------|---|
| Organizacija za testiranja: | Interno testiranje  |
| Metoda testiranja:          | Bakterije koje uzrokuju neugodne su nataložene na testnom sloj u testnom prostoru od približno 9 l. Plasmacluster ioni su tada ispušteni u zrak. Testni sloj je prikupljen iz testnog područja. Brzina uklanjanja bakterija analizirana je nakon dva dana. (Koncentracija iona: 70.000/cm <sup>3</sup> )  |
| Rezultat testa:             | Više od 99,0% uklonjenih bakterija unutar 30 sati.  |
| Djelotvornost:              | Stvarni rezultati u stvarnim prostorima mogu se razlikovati ovisno o upotrebi i uvjetima okoline, poput temperature i vlažnosti. Plasmacluster ioni su učinkoviti protiv bakterija koje su se nataložile u WC školjci. Međutim, WC školjka se i dalje mora redovito čistiti. Učinak uklanjanja neugodnih mirisa može varirati ovisno o vrsti i jačini mirisa. |

## Plasmacluster® Ion (prostorija)

Plasmacluster funkcija oslobađa pozitivne i negativne ione unutar kupaonice jednom dnevno kako bi osvježila prostor u kupaonici sinergističkim efektom s funkcijom apsorpcije neugodnih mirisa. Plasmacluster ion (prostorija) radi kako slijedi:

- Ova će se funkcija pokrenuti 22 sata nakon što korisnik postavi Plasmacluster na [ROOM], uzimajući u obzir vrijeme kada korisnik postavi ovu postavku. Jednom kada se Plasmacluster ion (prostorija) aktivira, ova će se funkcija uvijek pokrenuti u isto doba dana sve dok korisnik ponovno ne postavi ovu funkciju na drugo doba dana.

Na primjer: Kada korisnik postavi Plasmacluster [ROOM] u 6:00 sati.

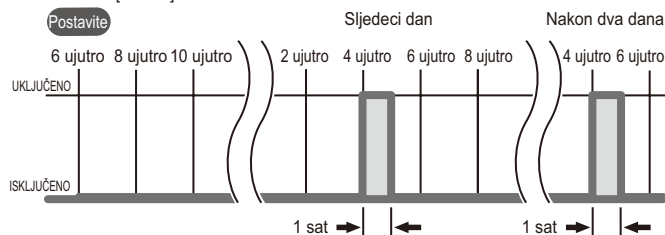

- Poklopac sjedala WC školjke će ostati otvoren dok Plasmacluster ion (prostorija) radi.
- Plasmacluster ion (prostorija) neće raditi taj dan, ako se školjka koristi na početku njegova rada.
- Plasmacluster ion (prostorija) će raditi u isto vrijeme (22 sata nakon početnog vremena aktiviranja) od sljedećeg dana.
- Plasmacluster ion (prostorija) će zaustaviti svoj rad i neće raditi taj dan, kada se bilo koja operacija (na primjer, daljinski rad) obavlja dok Plasmacluster ion (prostorija) radi.
- Plasmacluster ion (prostorija) će raditi u isto vrijeme (22 sata nakon početnog vremena aktiviranja) od sljedećeg dana.

### Napomena:

- Dok Plasmacluster ion (prostorija) radi, čuti će se zvuk zraka koji puše.
- Moglo bi biti blagog mirisa ozona kojeg stvara generator iona, ali je njegova koncentracija jako mala i neće utjecati na ničije zdravlje.
- Prilikom korištenja uređaja Plasmacluster ion (prostorija), postavite funkciju automatskog otvaranja/zatvaranja na uključeno (ON).

## ■ Plasmacluster® Ion za plavo svetlo (WC školjka)

Kada je odabrano [BOWL] ili [ROOM] za funkciju Plasmacluster iona, plavo svetlo osvjetljava unutrašnjost školjke kada je otkriven korisnik ili kada je otvoren poklopac sjedala WC školjke. Možete isključiti plavo svetlo kao opciju.

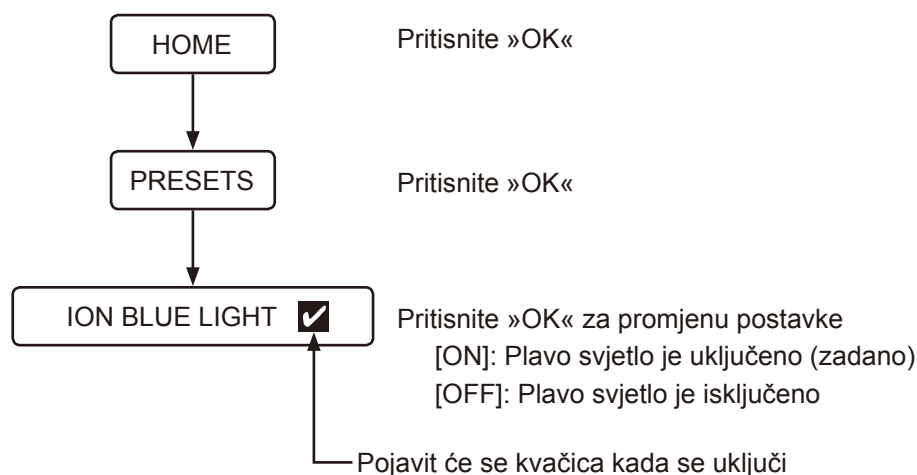

## ■ Funkcija apsorpcije neugodnih mirisa

Funkcija apsorpcije neugodnih mirisa aktivirat će se kada se poklopac sjedala WC školjke podigne ili kada korisnik sjedne na sjedalo WC školjke. Automatski se zaustavlja na otprilike jednu minutu nakon što korisnik ustane sa školjke. Možete aktivirati ili deaktivirati funkciju apsorpcije neugodnih mirisa, uklanjanje neugodnih mirisa iz unutrašnjosti WC školjke u postavkama.

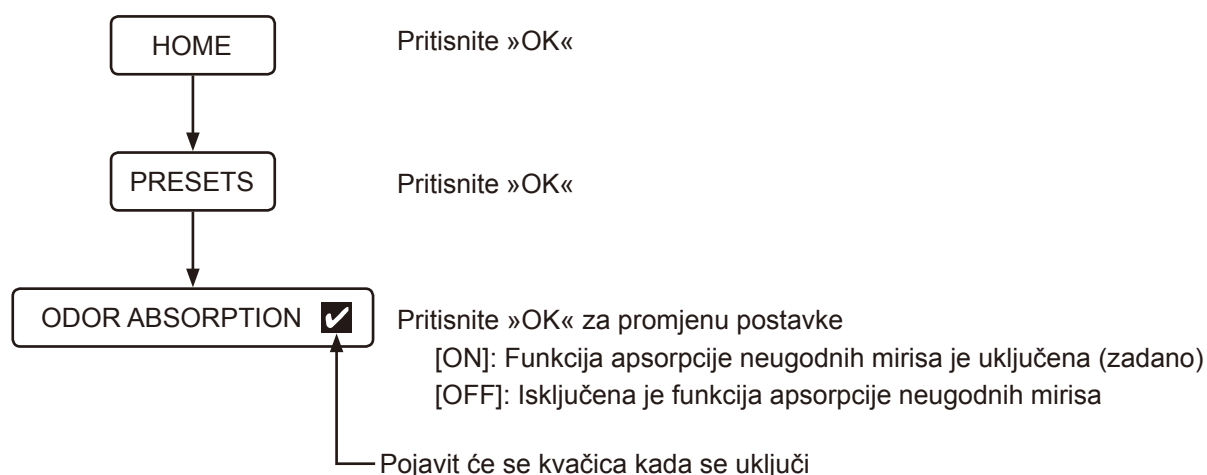

## ■ Zvuk rukovanja tipkama

Možete aktivirati ili deaktivirati zvuk rada WC školjke i vibraciju daljinskog upravljača u postavkama.

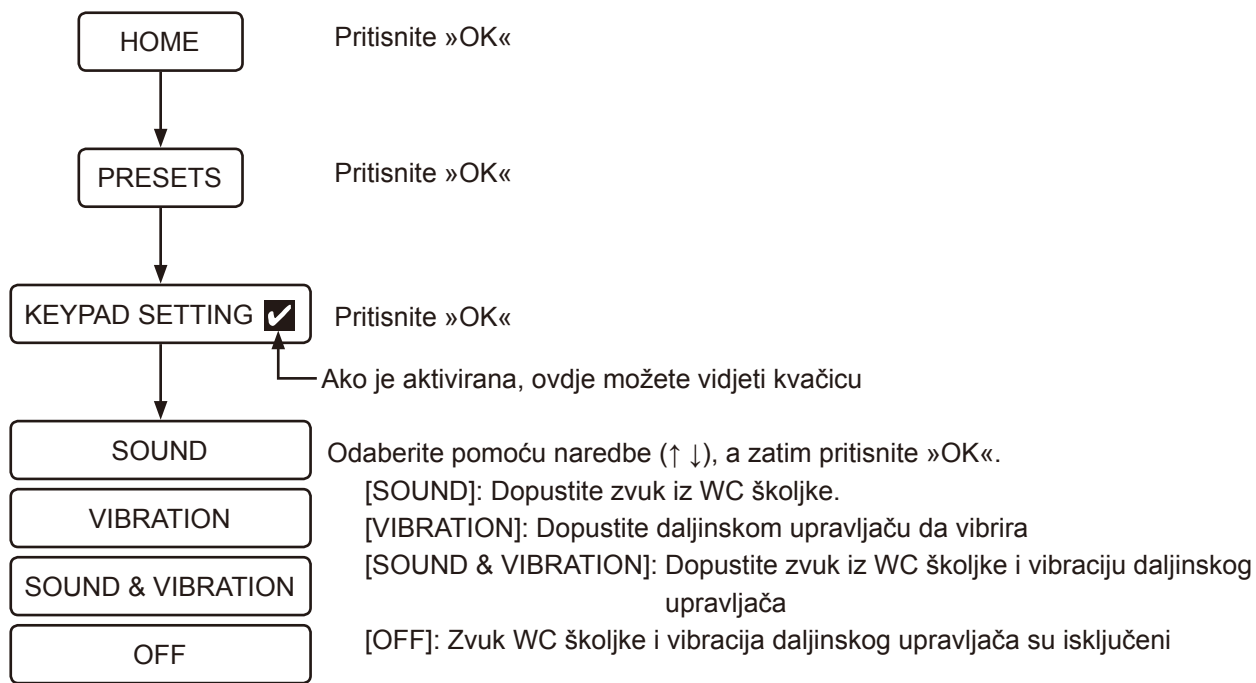

## ■ Mijenjanje jezika

Možete promijeniti jezik na zaslonu (engleski/njemački/francuski/španjolski).

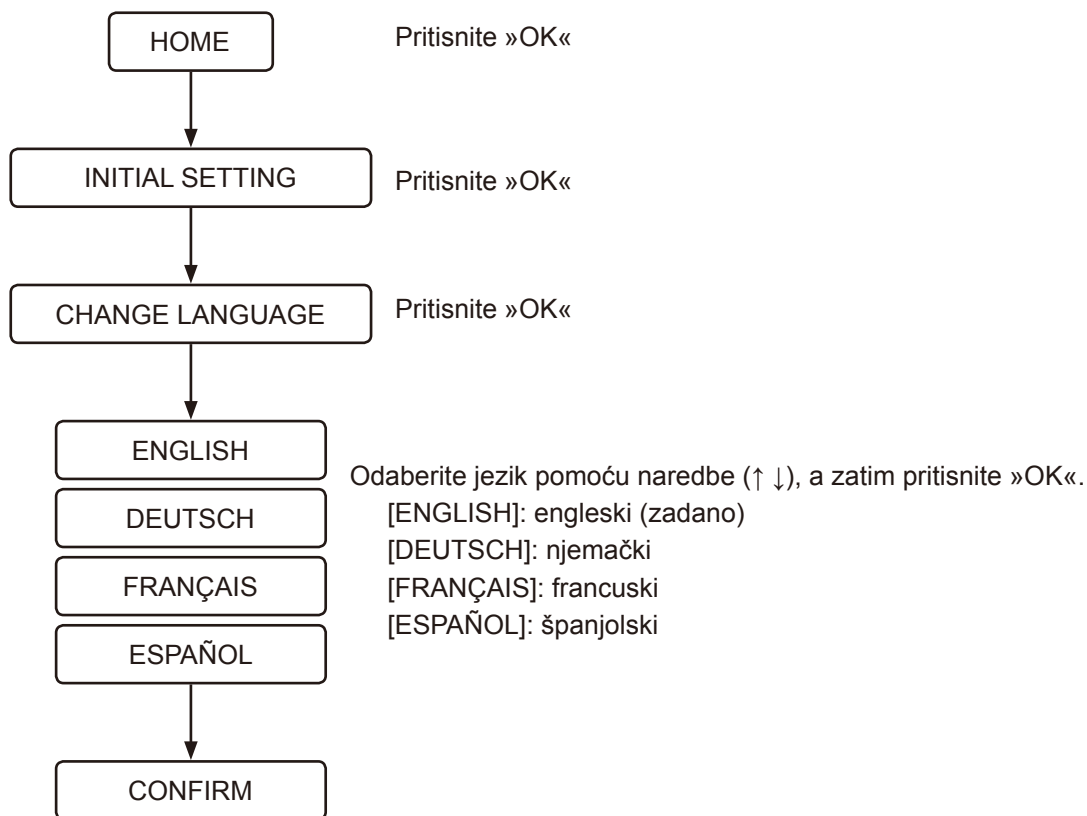



## ■ Vraćanje na početne postavke

Sve funkcije, osim postavki jezika, mogu se vratiti na tvornički postavljene vrijednosti.



## ■ Zaslou isključen

Ova funkcija zaustavlja rad glavne jedinice kada je nećete koristiti dulje vrijeme.

- 1 Pritisnite tipku  (napajanje) duže od 2 sekunde.  
Prikazat će se [DURING THE POWER-OFF, PRESS THE POWER BUTTON], a daljinski upravljač će vibrirati.
- 2 Ako želite ponovo uključiti napajanje, pritisnite tipku  (napajanje) duže od 2 sekunde.  
Zaslou će se uključiti, bijeli GROHE logo će treptati 3 puta, a daljinski upravljač će vibrirati.

## ■ Uparivanje

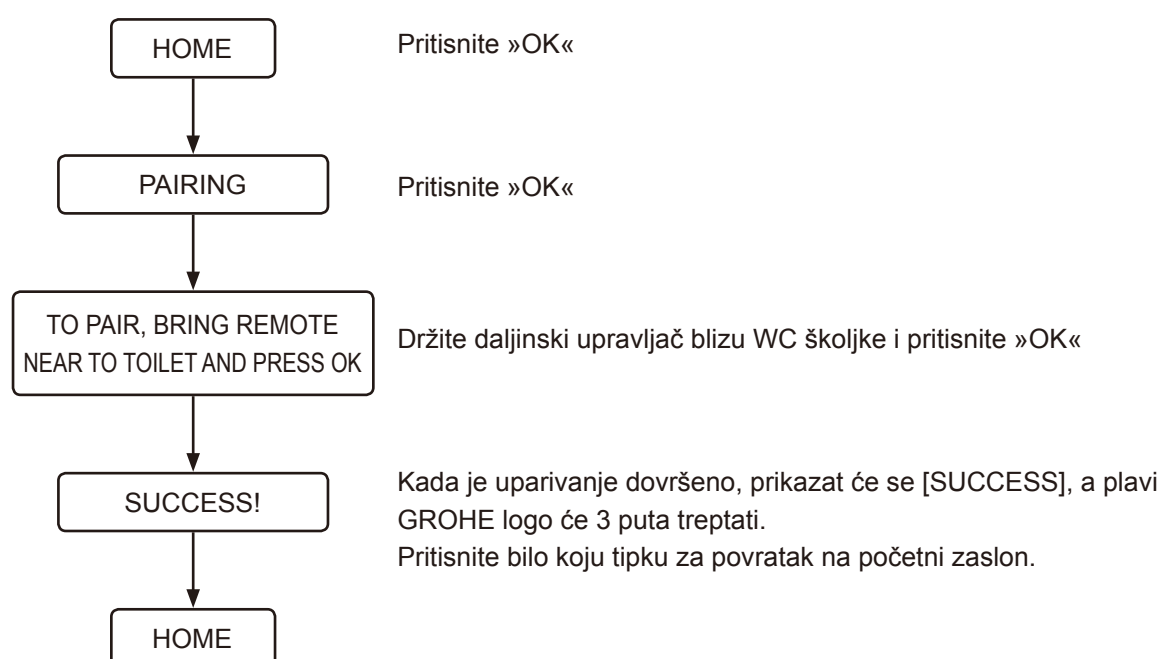



## Problemi

### Sve funkcije

#### Funkcije ne rade

##### Nema strujnog napajanja

- Provjerite je li došlo do prekida napajanja, isključivanja prekidača ili su nastali drugi mogući uzroci.

##### Isključeno je napajanje WC školjke.

- Pritisnite tipku za napajanje WC školjke za uključivanje.

##### Došlo je do kratkog spoja.

- Prekinite napajanje WC školjke i zatražite popravak.

##### Primijenjen je drukčiji napon od napona od 220-240 V.

- Prekinite napajanje WC školjke i zatražite popravak.

#### Jedinica za daljinsko upravljanje ne radi

##### Isključena je jedinica za daljinsko upravljanje.

- Pritisnite tipku  (napajanje) duže od 2 sekunde da biste uključili napajanje.

##### Baterije su mrtve (Kada razina baterije ostane na 10 do 20%, GROHE logo trepće u narančastoj ili crvenoj boji i prikazuje se poruka [REPLACE THE BATTERY]).

- Zamijenite baterije novima. ([stranica 963](#))

##### Baterije nisu ispravno umetnute.

- Umetnite baterije u ispravnom smjeru.

##### Metalni predmeti su u blizini jedinice za sjedenje ili jedinice za daljinsko upravljanje.

- Uklonite metalne predmete.

##### WC školjka priključena je na pametni telefon.

- Pritisnite tipku  (zaustavljanje) za prekid Bluetooth veze.

##### U uporabi je neka druga jedinica za daljinsko upravljanje, a ne ona isporučena.

- Kada se koristi daljinski upravljač koji nije isporučen, treba ga registrirati na WC školjku. Za postupak povezivanja, pogledajte dio »Jedinica za daljinsko upravljanje nije pravilno registrirana.« niže.

##### Jedinica za daljinsko upravljanje nije pravilno registrirana.

- Slijedite donji postupak radi registriranja jedinice za daljinsko upravljanje na WC školjku.

1. Izvadite daljinski upravljač iz držača i donesite daljinski upravljač blizu WC školjke.

2. Pritisnite tipku  (OK).

3. Slijedite poruku koja se pojavljuje na zaslonu.

##### Korisnik dodiruje područje izvan raspona otkrivanja gumba.

- Ponovno dodirnite željeni gumb dok se ne zasvijetli logo GROHE na dnu daljinskog upravljača.

##### Korisnik dodiruje gumb, dok je druga ruka/prst u kontaktu s rasponom otkrivanja ostalih gumba.

- Ponovno dodirnite željeni gumb bez dodirivanja područja oko raspona otkrivanja gumba.

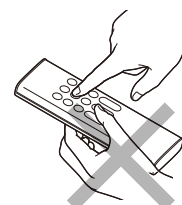

## Pranje

### Nema mlaza vode

Zatvoren je zaporni ventil vode.

- Zaporni ventil vode nalazi se u vodokotliću. Zatražite popravak.

Sitasti je pročištač začepljen.

- Sitasti pročištač nalazi se u vodokotliću. Zatražite popravak.

Prenizak tlak opskrbe vodom ili je tlak vode namješten na najnižu razinu.

- Pritisnite + na tipki za namještanje snage mlaza. ([stranica 970](#))



Senzor za donji dio tijela ne otkriva korisnika.

- Sjednite na sjedalo WC školjke ili promijenite svoj način sjedenja. Na primjer, sjednite bliže stražnjem dijelu sjedala.

Teško je otkriti odjeću korisnika.

- Omogućite senzoru otkrivanje kože korisnika.

WC školjka se ispire.

- Nije riječ o kvaru. Ispiranje ima prednost. Ponovno pritisnite tipku  (analni tuš) ili  (ženski tuš) nakon što je WC školjka isprana.

### Treba vremena dok mlaz vode potekne

Preniska temperatura vode za jedinicu za sjedenje.

- Nije riječ o kvaru. Kada je temperatura vode iznimno niska, na primjer zimi, može trajati duže od uobičajenog dok voda ne počne teći zbog pripreme tople vode.

### Voda nije topla

Temperatura vode postavljena je na najnižu razinu.

- Odaberite [WATER TEMPERATURE] koja se nalazi u [PRESET] i namjestite temperaturu na odgovarajuću razinu. ([stranica 970](#))

Temperatura dobavljene vode iznimno je niska.

- Temperatura vode tuša može biti niža od očekivane kada je temperatura isporučene vode iznimno niska, na primjer zimi.

### Prenizak tlak vode

Tlak vode postavljen je na najnižu razinu.

- Pritisnite + na tipki za namještanje snage mlaza. ([stranica 970](#))

### Nestabilan zatvarač mlaznice

Četkica za čišćenje ili drugi alat ometali su zatvarač tijekom čišćenja zbog čega je zatvarač bio nestabilan.

- Pravilno pričvrstite zatvarač mlaznice. ([stranica 1002](#))

---

### Smjer mlaza tuša je netočan

Poravnanje vrha mlaznice nije u pravom položaju.

- Ispravno poravnajte vrh mlaznice.

---

### Mehanički zvuk čuje se iz sjedala

Mehanički zvuk čuje se iz sjedala kad se zaustavi mlaz.

- Nije riječ o kvaru. To je zvuk koji motor stvara kada WC školjka radi ispravno. Nema problema ako se tlak vode i/ili položaj mlaznice mogu pravilno namjestiti.

## Apsorpcija neugodnih mirisa

---

### Ventilator za uklanjanje neugodnih mirisa stalno radi

Senzor za donji dio tijela je prljav ili mokar.

- Obrišite senzor vlažnom mekanom krpom.

Plasmacluster Ion (WC školjka) je u radu.

- Nije riječ o kvaru. Plasmacluster Ion (WC školjka) radi naizmjenično (radi 45 minuta, pauzira 15 minuta). Ventilator za upijanje neugodnih mirisa radi 1 minutu nakon korištenja WC školjke (kada korisnik ustane sa WC školjke).

---

### Ne radi ventilator za uklanjanje neugodnih mirisa

Isključen je [ODOR ABSORPTION].

- Namjestite [ODOR ABSORPTION] na [ON]. ([stranica 983](#))

Senzor za donji dio tijela je prljav, ili korisnik sjedi na sjedalu WC školjke duže od 2 sata.

- Možda postoje nepravilnosti u otkrivanju senzora. Obrišite senzor vlažnom mekanom krpom. Ventilator za upijanje neugodnih mirisa se automatski zaustavlja nakon 2 sata neprekidnog rada.

---

### Efekte uklanjanja neugodnih mirisa su slabi

Prjavština na filtru zraka može uzrokovati pojavu nedovoljne učinkovitosti uklanjanja neugodnih mirisa.

- Očistite filter zraka ako se osjećaju neugodni mirisi. ([stranica 1003](#))

## Automatsko ispiranje

---

### WC školjka ne ispiri se automatski

[AUTO FLUSH] namješten je na [OFF].

- Namjestite [AUTO FLUSH] na neki drugi položaj osim [OFF]. ([stranica 977](#))



Spremnik za dovod vode, drugačiji od GROHE spremnika, je postavljen skupa s ovim proizvodom.

- Ova funkcija je dostupna samo kada se GROHE spremnik, opremljen kompletom za ugradnju za automatsko ispiranje (prodaje se zasebno), postavlja skupa s ovim proizvodom.

---

Protok vode je slab tijekom ispiranja ili WC školjka nije u potpunosti isprana

Upotrijebljeno je previše toaletnoga papira.

- Ako se upotrijebi previše toaletnog papira, možda se ne ispere u potpunosti kada se upotrijebi tipka  (ispiranje/blago). U ovom slučaju, pritisnite tipku  (ispiranje/potpuno).

---

Začepljena WC školjka

Upotrijebljeno je previše toaletnoga papira.

- Namjestite [AUTO FLUSH] na [OFF], a zatim uklonite začepljenje WC školjke. ([stranica 977](#))
- \* WC školjka može se automatski isprati za vrijeme uklanjanja začepljenja te se voda u WC školjci može prelići.

---

Ispiranje počinje sjedanjem na WC dasku.

- Nije riječ o kvaru. Funkcija pretpranje je u radu. Kada korisnik sjedne na sjedalo WC školjke, mala količina vode ulijeva se u WC školjku kako bi se smanjilo nakupljanje mrlja.

## Sušilo

---

Ne radi funkcija sušenja

Senzor za donji dio tijela ne otkriva korisnika.

- Sjednite na sjedalo WC školjke. Ili promijenite položaj sjedenja. Na primjer, sjednite bliže stražnjem dijelu sjedala.

Teško je otkriti odjeću korisnika.

- Omogućite senzoru otkrivanje kože korisnika.

---

Zrak nije topao

[DRYER TEMP] namješten je na prenisku razinu.

- Pritisnite tipku  (podešavanje temperature) za podešavanje temperature. ([stranica 972](#))

---

Iznenadni prekid toplog zraka

Funkcija sušenja upotrebljava se duže od 4 minute.

- Ponovno pritisnite tipku  (sušilo). ([stranica 972](#))

---

Zvuk sušilice je bučan.



Kada je [DRYER TEMP] postavljeno na visoko, zvuk sušila postaje bučan zbog povećanja brzine vrtnje ventilatora.

- Postavite [DRYER TEMP] na srednje ili nisko. ([stranica 972](#))

## Funkcija automatskoga podizanja i spuštanja poklopca/sjedala WC školjke

### Sjedalo WC školjke spušta se prebrzo

[Poklopac sjedala ručno se gura prema dolje dok je aktivirana funkcija automatskog zatvaranja.](#)

- ▶▶ Nemojte gurati sjedalo/poklopac prema dolje kada je aktivirana funkcija automatskog zatvaranja. Pritisnite tipku  (podizanje sjedala WC školjke i poklopca). Ako se sjedalo ne otvori ili zatvori pritiskom na tipku  (podizanje sjedala WC školjke i poklopca) i tipku  (spuštanje sjedala WC školjke i poklopca), isključite napajanje WC školjke i zatražite popravak.

### Sjedalo i poklopac ne podižu se i ne spuštaju automatski

[\[AUTO OPEN/CLOSE\] je postavljen na \[OFF\].](#)

- ▶▶ Namjestite [AUTO OPEN/CLOSE] na [ONLY LID] ili [SEAT & LID]. ([stranica 976](#))

[Poklopac sjedala WC školjke nije pravilno sastavljen.](#)

- ▶▶ Pravilno sastavite poklopac sjedala WC školjke. ([stranica 997](#))

[Senzor za gornji dio tijela zapriječen je ili prjav.](#)

- ▶▶ Očistite senzor ili uklonite sve predmete koji možda blokiraju senzor.

### Poklopac sjedala miče se iako nema nikoga blizu WC školjke

[Senzor za gornji dio tijela izložen je izravnoj sunčevoj svjetlosti.](#)

- ▶▶ Ne izlažite senzor izravnoj sunčevoj svjetlosti.

[Senzor za gornji dio tijela zapriječen je ili prjav.](#)

- ▶▶ Očistite senzor ili uklonite sve predmete koji možda blokiraju senzor.

### Poklopac sjedala ostaje podignut

[Senzor za gornji dio tijela zapriječen je ili prjav.](#)

- ▶▶ Očistite senzor ili uklonite sve predmete koji možda blokiraju senzor.

[Plasmacluster Ion \(prostorija\) je u radu.](#)

- ▶▶ Nije riječ o kvaru. U postavljenom vremenu, Plasmacluster Ion (prostorija) radi automatski otvaranjem poklopca sjedala WC školjke kako bi oslobodio Plasmacluster Ion za osvježavanje kupaonice.

## Plasmacluster Ion (WC školjka)

### Plasmacluster Ion (WC školjka) ne radi

[\[PLASMACLUSTER\] je postavljen na \[OFF\].](#)

- ▶▶ Postavite [PLASMACLUSTER] na [BOWL] ili [ROOM].

[\[AUTO OPEN/CLOSE\] je postavljen na \[OFF\].](#)

- ▶▶ Plasmacluster Ion (WC školjka) radi samo kad je poklopac WC daske zatvoren. Postavite [AUTO OPEN/CLOSE] na postavku drugačiju od [OFF].

[Poklopac WC daske je otvoren.](#)

- ▶▶ Plasmacluster Ion (WC školjka) radi samo kad je poklopac WC daske zatvoren. Ručno zatvorite WC dasku.

## Plasmacluster Ion (prostorija)

Plasmacluster Ion (prostorija) ne radi

[PLASMACLUSTER] je postavljen na [OFF] ili [BOWL].

➤➤ Postavite [PLASMACLUSTER] na [ROOM].

[AUTO OPEN/CLOSE] je postavljeno na [OFF], a WC daska je zatvorena.

➤➤ Postavite [AUTO OPEN/CLOSE] na postavku drugačiju od [OFF].

Zahod se koristi u vrijeme kad radi Plasmacluster Ion (prostorija).

➤➤ Plasmacluster Ion (prostorija) prestaje raditi kada se WC školjka koristi. Ne radi ostatak dana. Plasmacluster Ion (prostorija) radi u postavljeno vrijeme od sljedećeg dana.

Plasmacluster Ion (prostorija) staje na pola puta

Izvedene su neke radnje tijekom rada funkcije Plasmacluster Ion (prostorija).

➤➤ Plasmacluster Ion (prostorija) prestaje raditi kada se izvodi neka druga radnja. Ne radi ostatak dana. Plasmacluster Ion (prostorija) radi u postavljeno vrijeme od sljedećeg dana.

## Čišćenje kamenca

Pojavljuje se ekran »PLEASE DESCAL« i GROHE logotip treperi u narančastoj boji.

\* Nakon što se pokrene uklanjanje kamenca, ne zaustavlja se čak ni ako pritisnete tipku  (zaustavi). WC školjka se može koristiti nakon završetka uklanjanja kamenca.

Ova oznaka obavještava da trebate izvesti čišćenje kamenca i zamijeniti vrh mlaznice.

➤➤ Molimo izvedite uklanjanje kamenca. (Kupite komplet za uklanjanje kamenca koji se prodaje odvojeno. Broj proizvoda je 46978001.)

➤➤ Molimo zamijenite vrh mlaznice. (Vrh mlaznice nalazi se u kompletu za uklanjanje kamenca. Kupite komplet za uklanjanje kamenca koji se prodaje odvojeno. Broj proizvoda je 46978001.)

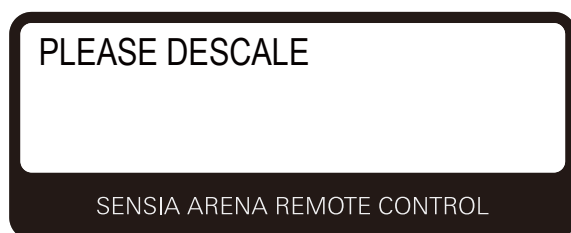

[Rinse Error...Try again] se pojavljuje na ekranu

Ventil kompleta za održavanje je zatvoren.

➤➤ Otvorite ventil, odaberite [OK] s ekrana, zatim ponovno pokušajte ukloniti kamenac.

## Aplikacija za pametni telefon

Ne možete povezati pametni telefon sa zahodskom školjkom

[WC školjka priključena je već na drugi pametni telefon.](#)

- Pritisnite tipku  (zaustavljanje) za prekid trenutne veze Bluetooth veze. Zatim ponovo pokrenite aplikaciju i ponovo izvedite radnju povezivanja.

Ne možete priključiti pametni telefon na WC školjku

[Metalni predmeti su u blizini jedinice za sjedenje.](#)

- Uklonite metalne predmete.

[Druga WC školjka odabrana je u aplikaciji.](#)

- Potvrdite tri zvučna signala kad priključujete pametni telefon na WC školjku.

Ne možete se priključiti na WC školjku ili izvoditi radnje WC školjke koristeći se aplikacijom

[Informacije o uparivanju nisu registrirane na WC školjci.](#)

- Izvedite radnju uparivanja u sljedećim slučajevima; pri prvoj uporabi aplikacije, kada zamijenite pametni telefon novim, pri uporabi aplikacije na drugoj WC školjci.

[Pametni telefon zamijenjen je novim.](#)

- Preuzmite aplikaciju i izvedite uparivanje ponovno. Napominjemo vam da se podaci pohranjeni prethodnim pametnim telefonom ne mogu oporaviti.

[WC školjka je već spojena na drugi pametni telefon.](#)

- Pritisnite tipku  (zaustavljanje) za prekid trenutne veze Bluetooth veze. Zatim ponovo pokrenite aplikaciju i ponovo izvedite radnju povezivanja.

[Poklopac sjedala WC školjke je spušten.](#)

- Podignite poklopac sjedala WC školjke i ponovo pokrenite aplikaciju.

[Povezano je više od 8 pametnih telefona.](#)

- Ako je upareno više od 8 pametnih telefona, pametni telefon koji je uparen prije posljednjih 8 pametnih telefona mora se ponovo upariti.

[Isključena je Bluetooth funkcija na pametnom telefonu.](#)

- Uključite Bluetooth funkciju na pametnom telefonu.

## Razno

---

Kapljice vode su na donjoj strani WC školjke

[Visoka vlaga, stvara kondenzaciju.](#)

- Često brišite kapljice vode. Također, ventilirajte kupaonicu na odgovarajući način.

---

Ne zatvara se zatvarač mlaznice

- Nije riječ o kvaru. Zatvarač mlaznice ostaje otvoren tijekom apsorpcije mirisa, Plasmacluster Ion (WC školjka), ili (prostorija). Isključite postavku po potrebi.

---

Izvođeni je način rada WC školjke prekinut i vraćen na početne vrijednosti

- Izvođeni način rada WC školjke može se prekinuti i vratiti na početne vrijednosti zbog elektromagnetskog okruženja.



## Prije čišćenja

### ■ Smjernice

U ovom odjeljku poduzeće GROHE nudi neke opće smjernice za čišćenje ovog proizvoda. Napominjemo da se neki alati za čišćenje i proizvodi za čišćenje ne bi smjeli upotrebljavati.

Općenito, poduzeće GROHE za ovaj proizvod preporuča uporabu tekućih, univerzalnih sredstava za čišćenje.

### Alati za čišćenje

#### Mekana krpa

➤➤ Za sjedalo WC školjke, presvlake poklopca, WC školjku

#### Spužva: Koristite spužvu od mekane pjene.

➤➤ Za vrške mlaznice

#### Četka za WC školjku (ne-abrazivna)

➤➤ Za WC školjku

#### Gumene rukavice: Koristite ih da biste spriječili pojavu grube kože na rukama.

➤➤ Zavijte rubove rukavica da biste spriječili ulazak vode i sredstva za čišćenje.

### Sredstvo za čišćenje

Neabrazivno i neutralno sredstvo za čišćenje zahoda: uklanja žućkasto i/ili crno onečišćenje WC školjke.

➤➤ Keramički dijelovi

#### Napomena:

• AQUA CERAMIC je materijal visoko hidrofilne naravi i kontaminacije vezane uz WC školjku se lako uklanjaju. Međutim, čišćenje je ipak potrebno. Ako kontaminacija ostane na površini keramike ili je izmet mastan, moglo bi biti teže odstraniti ih. Periodički čistite zahod. Da biste potpuno primijenili učinak uređaja AQUA CERAMIC, nemojte koristiti sljedeća sredstva za čišćenje iste.

- Jaka lužnata/kisela sredstva za čišćenje
- Abrazivna sredstva za čišćenje
- Antivegetativna sredstva za čišćenje ili sredstva koja uništavaju završnu površinu keramike.
- Alati za čišćenje koji oštećuju površinu materijala poput metalnih ili abrazivnih četki.



• Namjestite [AUTO FLUSH] i [AUTO OPEN/CLOSE] na [OFF] kad čistite WC školjku da biste izbjegli pogrešno otkrivanje senzora. ([stranica 977](#)) ([stranica 976](#))

## Čišćenje

### ■ Sjedalo WC školjke, poklopac i daljinski upravljač (plastični dijelovi)

Navlažite mekanu krpu i obrišite površine.

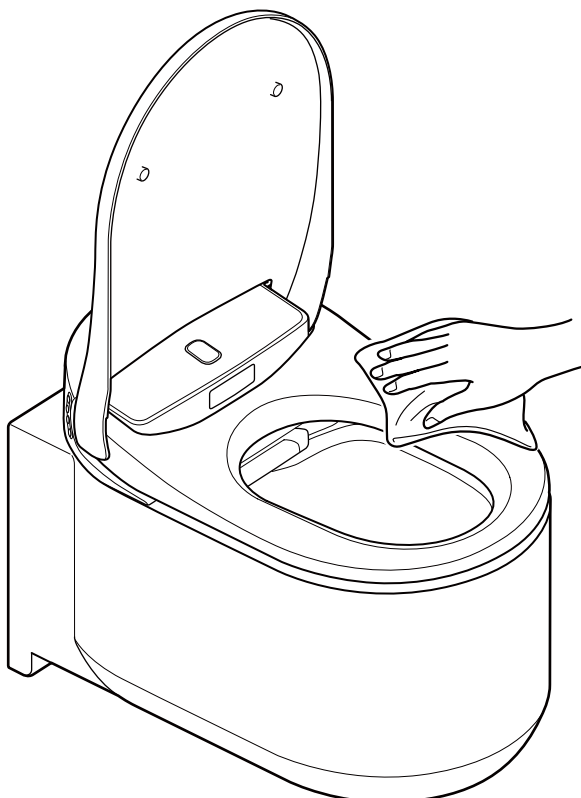

Poduzeće GROHE preporuča često čišćenje WC školjke da biste spriječili nakupljanje prljavštine na površinama WC školjke.

Brisanje vlažnom krpom također sprječava statički elektricitet koji može privući čestice prašine koje uzrokuju crnjenje.

#### Napomena:

- Ne upotrebljavajte suhu krpu ili toaletni papir za brisanje površina jer bi mogle nastati ogrebotine.
- Isključite napajanje WC školjke kad čistite daljinski upravljač da biste izbjegli pogrešno otkrivanje senzora.

## ■ Uklanjanje poklopca radi čišćenja

Poklopac sjedala WC školjke može se lako ukloniti. Ovo je korisno kada čistite šarku koja je obično skrivena ili kada čistite cijeli poklopac sjedala.

### Napomena:

- Isključite napajanje WC školjke kad uklanjate poklopac sjedala WC školjke. Ako to ne učinite, može doći do oštećenja unutarnjih dijelova jedinice WC školjke.

## Uklanjanje poklopca sjedala WC školjke

1. Isključite napajanje WC školjke pritiskom na tipku napajanja na WC školjci. ([stranica 961](#))

### Napomena:

- Ne primjenjujte pretjeranu silu na poklopac sjedala jer bi ga to moglo oštetiti.
- Nemojte podizati sjedalo WC školjke kada je poklopac sjedala WC školjke uklonjen jer to može oštetiti ili izgrebati sjedalo WC školjke.
- Ne upotrebljavajte WC školjku kada je poklopac sjedala uklonjen.

2. Podignite poklopac sjedala WC školjke.

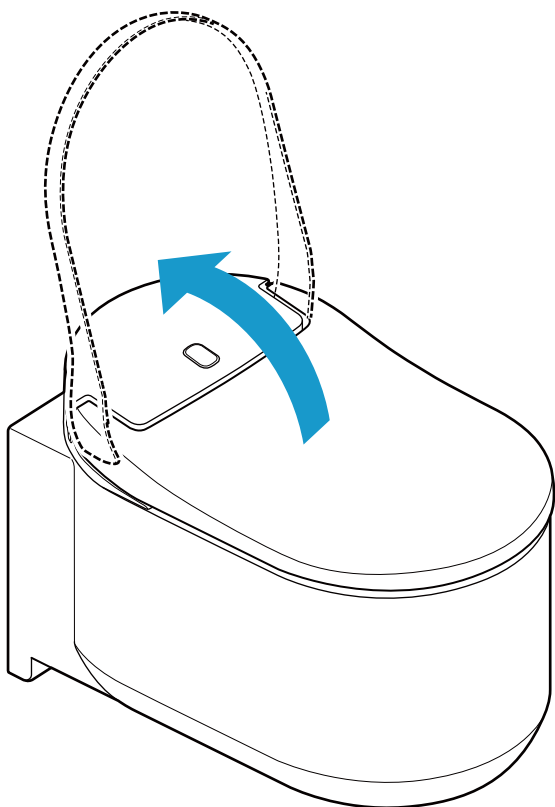

3. Pomaknite zasune svake strane poklopca sjedala prema gore.

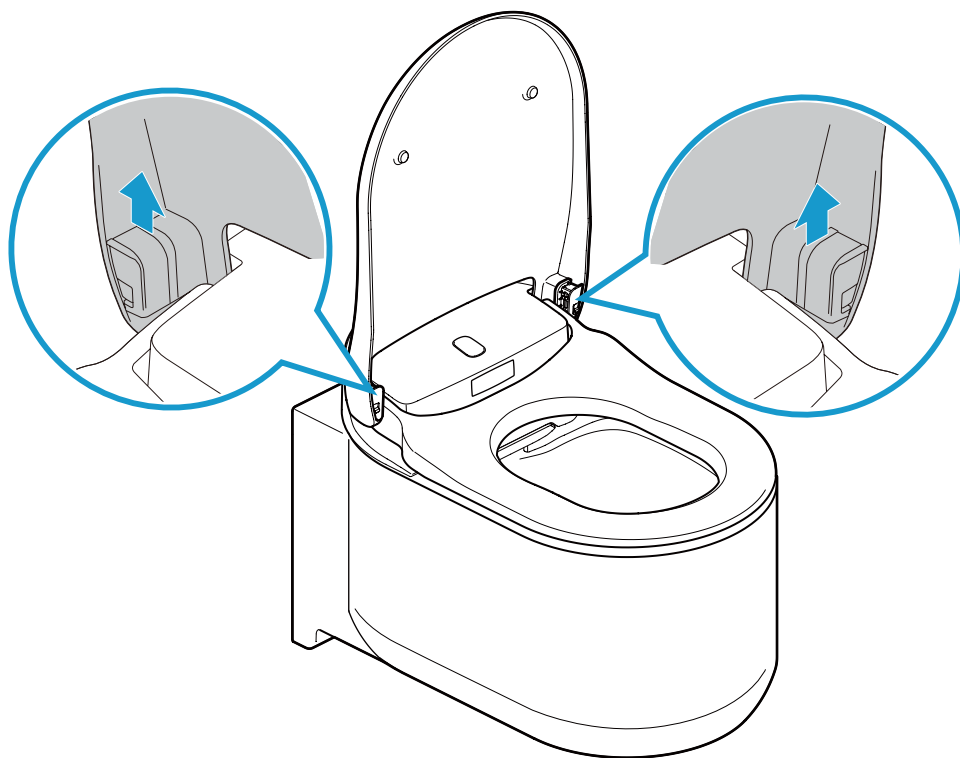

4. Spustite poklopac sjedala WC školjke.

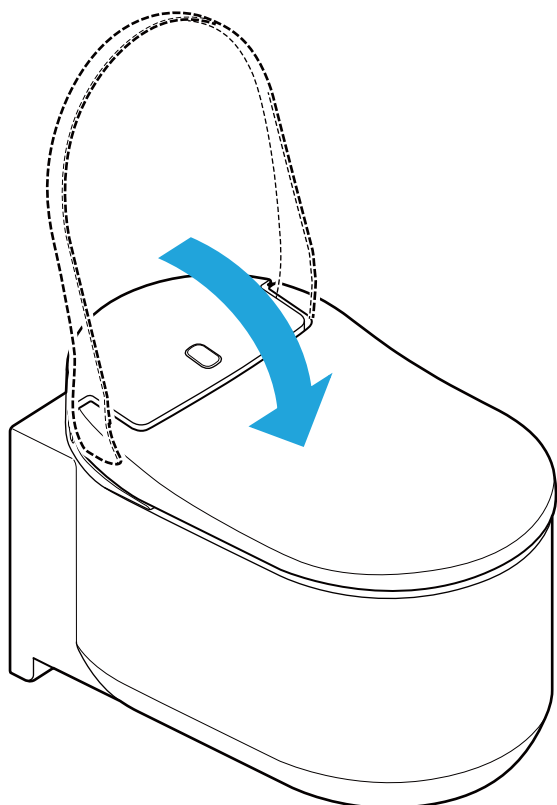

5. Podignite poklopac WC školjke objema rukama.

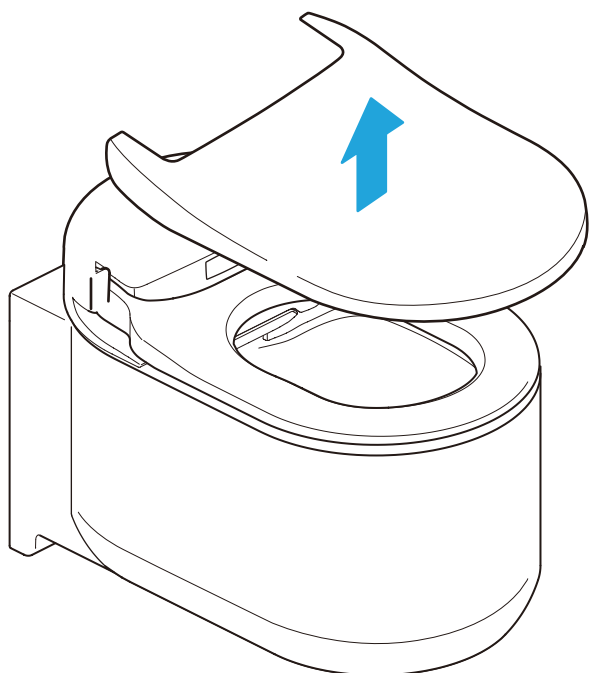

### Sastavljanje poklopca sjedala WC školjke

---

1. Stavite poklopac sjedala na WC školjku.

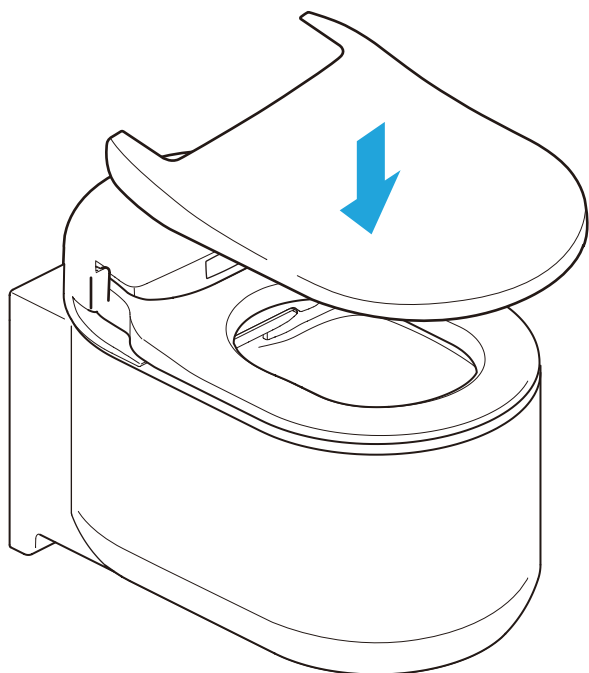

2. Podignite poklopac sjedala WC školjke.

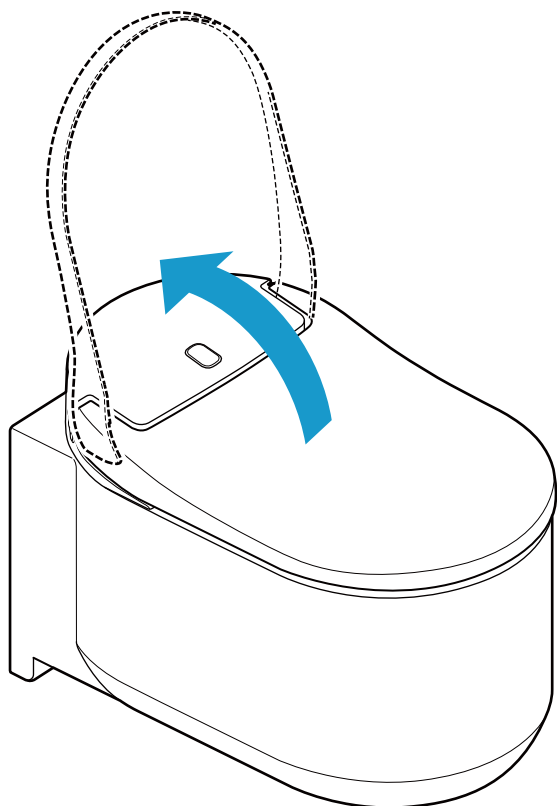

3. Pomaknite zasune prema dolje. Provjerite jesu li zasuni pravilno umetnuti. Zvuk klika čuje se kada se zaključa. Provjerite jesu li zasuni pravilno umetnuti.

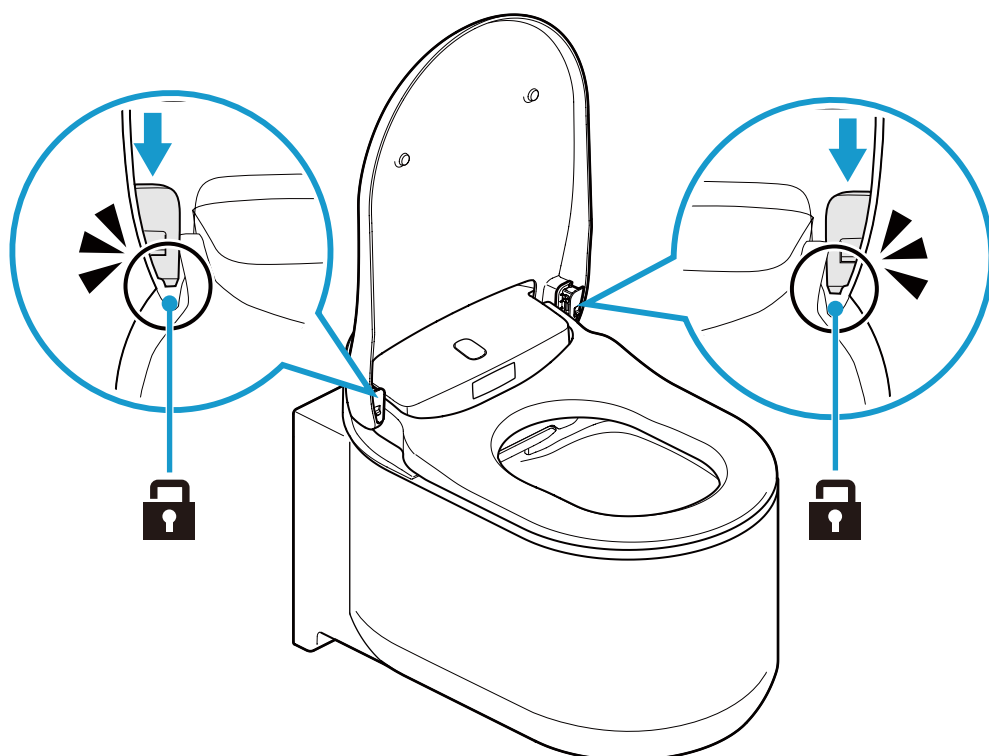

4. Uključite napajanje WC školjke pritiskom tipke za napajanje na WC školjci.

## ■ WC školjka (keramički dijelovi)

Gornja i unutarnja površina WC školjke premazani su posebnim premazom koji se naziva AQUA CERAMIC.

- Očistite školjku vodom ili toplom vodom, koristeći se mekanom četkom ili spužvom navlaženom u neutralnom sredstvu za čišćenje.

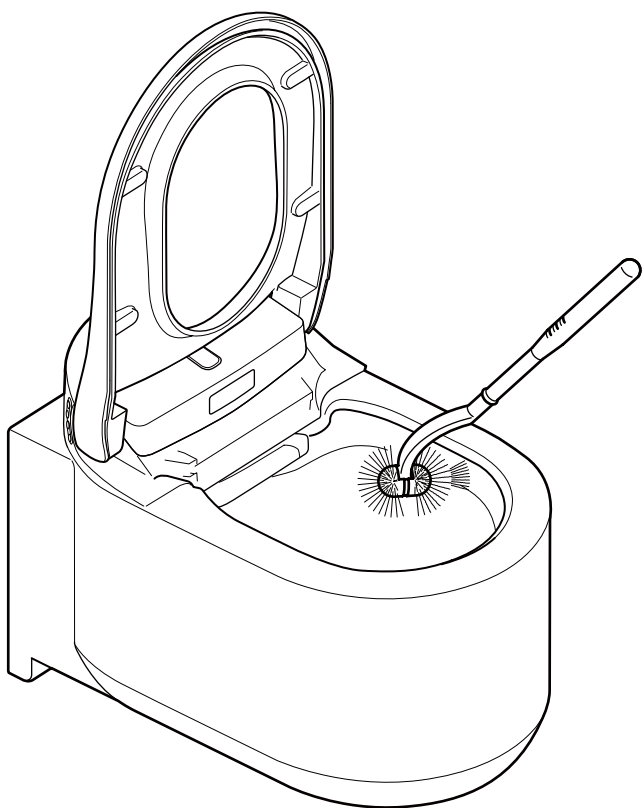

### Napomena:

- Ne upotrebljavajte klorirana sredstva za čišćenje, kisela sredstva za čišćenje ili dezinfekcijska sredstva jer plinska para može oštetiti ovaj proizvod ili prouzrokovati kvarove.
- Ne upotrebljavajte vruću vodu jer to može oštetiti WC školjku.
- Ne upotrebljavajte abrazivnu četku ili sredstvo za čišćenje jer to pogoršava učinak površine Hyper Clean.

## ■ Zatvarač mlaznice / filter zraka

### Čišćenje zatvarača mlaznice

#### Napomena:

- Izbjegavajte brisanje suhom krpom ili toaletnim papirom jer to može uzrokovati ogrebotine.
- Izbjegavajte uporabu abrazivne četke ili sredstva za čišćenje.
- Napominjemo da zatvarač mlaznice ima gornji i donji dio.
- Ne primjenjujte pretjeranu silu na zatvarač mlaznice jer bi ga to moglo oštetiti.

Zatvarač mlaznice može se ukloniti radi jednostavnog čišćenja. Pogledajte ilustraciju niže.

1. Slijedite postupak opisan u dijelu »Ručno čišćenje mlaznice« da biste otvorili zatvarač mlaznice. ([stranica 1005](#))
2. Uklonite zatvarač mlaznice.

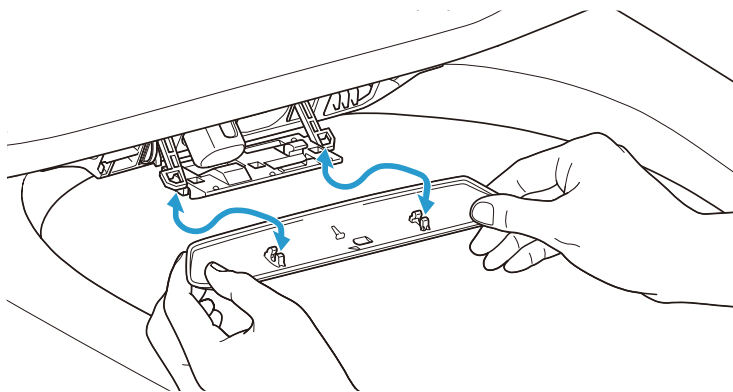

3. Očistite zatvarač mlaznice mekanom krpom.
4. Pričvrstite zatvarač mlaznice. Kada se instalira na sigurni položaj, kliknut će.
5. Slijedite postupak opisan u dijelu »Ručno čišćenje mlaznice« da biste zatvorili zatvarač mlaznice. ([stranica 1005](#))



## Čišćenje filtra zraka

1. Slijedite postupak opisan u dijelu »Ručno čišćenje mlaznice« da biste otvorili zatvarač mlaznice. ([stranica 1005](#))
2. Izvucite filtar zraka.

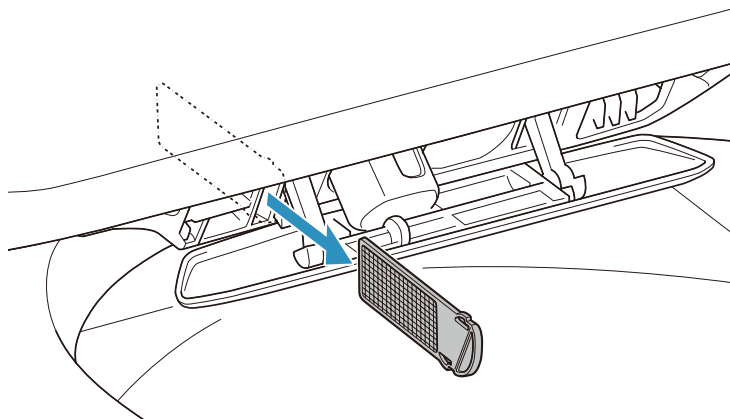

3. Operite filtar zraka tekućom vodom.
4. Osušite filtar zraka i gurnite ga u utor.

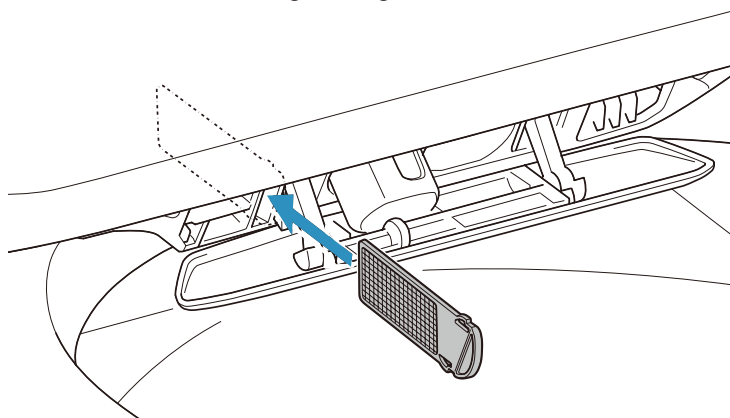

5. Slijedite postupak opisan u dijelu »Ručno čišćenje mlaznice« da biste zatvorili zatvarač mlaznice. ([stranica 1005](#))

## ■ Mlaznica

### Čišćenje mlaznice daljinskim upravljačem

---

Za čišćenje mlaznice tijekom korištenja WC školjke (dok sjedite na sjedalu) slijedite postupak ispod na daljinskom upravljaču.

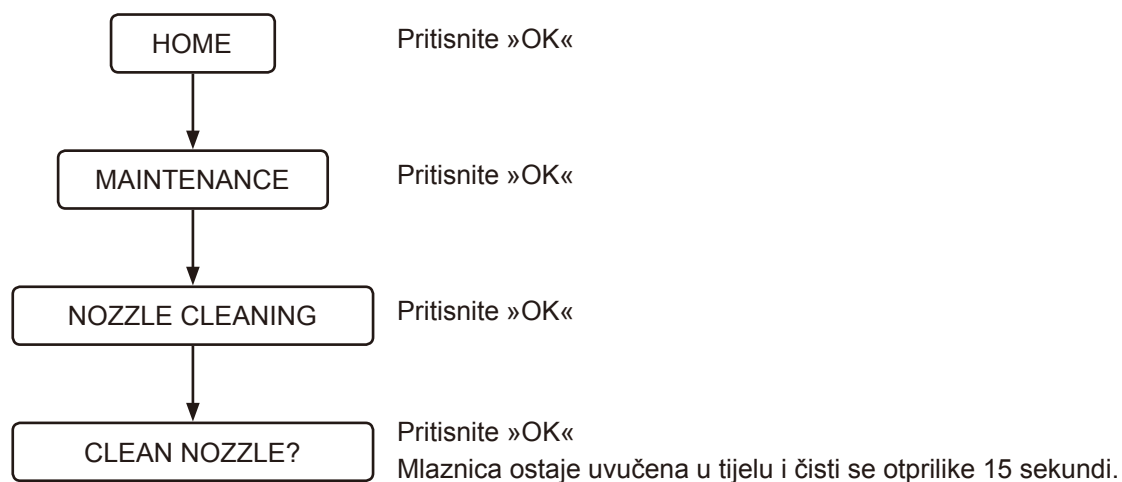

## Ručno čišćenje mlaznice

Možete ručno očistiti mlaznice (kao na primjer ribanjem tih dijelova spužvom da biste očistili mrlje itd.). Slijedite niže opisane postupke da bi se mlaznice izvukle radi čišćenja.

1. Namjestite [AUTO FLUSH] i [AUTO OPEN/CLOSE] na [OFF] da onemogućite ove funkcije. ([stranica 977](#)) ([stranica 976](#))
2. Podignite poklopac sjedala i sjedalo.
3. Slijedite postupke ispod.

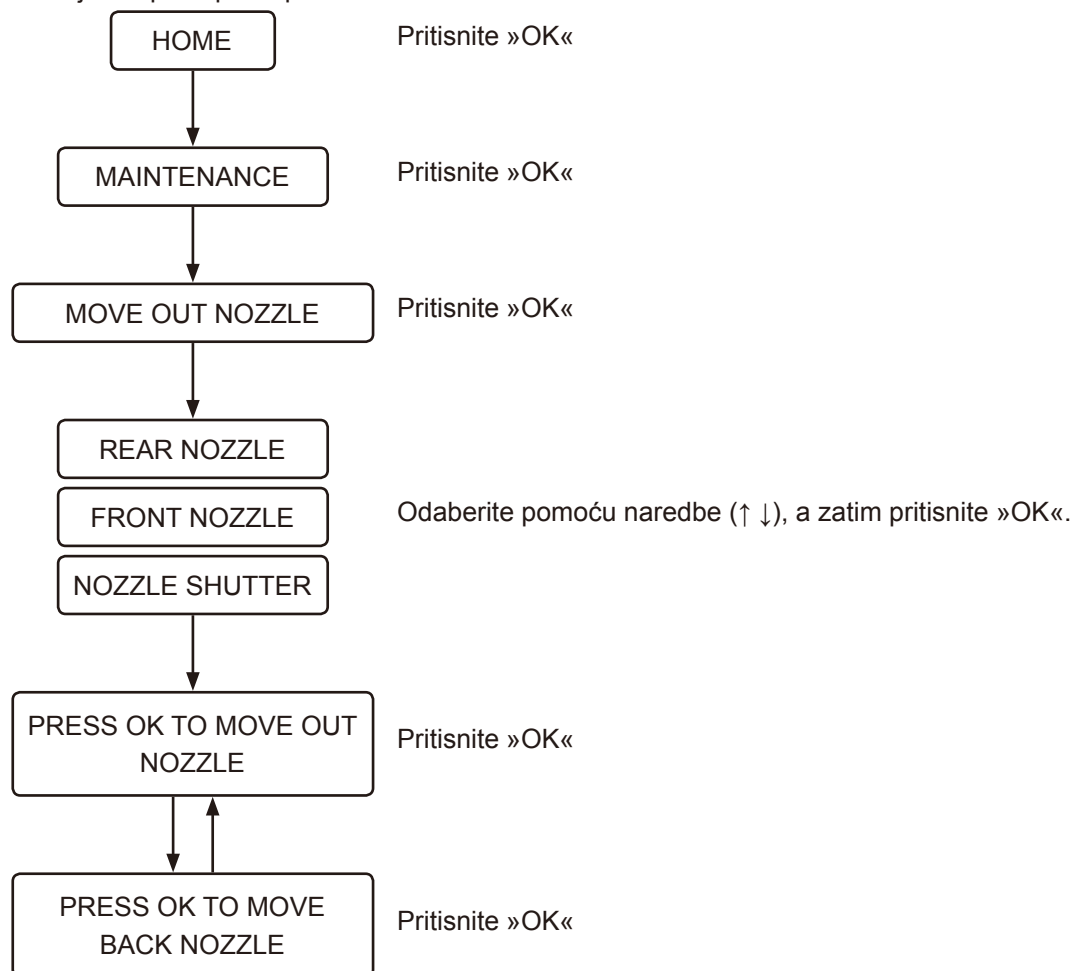

4. Očistite mlaznice.
5. Vratite postavke [AUTO FLUSH] i [AUTO OPEN/CLOSE]. ([stranica 977](#)) ([stranica 976](#))

### Napomena:

- Ne primjenjujte pretjeranu silu na mlaznicama jer to može uzrokovati kvar.
  - Ne gurajte i ne povlačite mlaznice. Mlaznica se neće uvući i može nastati kvar.
- Ako zabunom gurnete ili povučete mlaznicu, isključite napajanje pritiskom tipke napajanja na WC školjci, a zatim uključite napajanje nakon 10 sekundi.

## ■ Usluge nakon prodaje

### 1. Prije nego što zatražite profesionalne popravke

---

Ako se problemi ne mogu riješiti slijedeći korake navedene u poglavlju »Problemi« ([stranica 987](#)), obratite se poduzeću GROHE radi daljnjih uputa. Trebali biste se obratiti poduzeću GROHE i u sljedećim slučajevima.

- Ako imate daljnjih pitanja o kojima se ne govori u ovom priručniku.
- Ako je oštećen kabel za napajanje.
- Ako se kabel za napajanje pregrijava.

Ako se gornja stanja ostave takvima, mogu nastati neočekivane nezgode. Pobrinite se da se obratite poduzeću GROHE.

#### Napomena:

- Nikad nemojte rastavljati, niti preinačavati ovaj proizvod jer mogu nastati strujni udar, požar i/ili ozljede. Nadalje, rastavljanje proizvoda poništava jamstvo.
- Ako voda curi iz jedinice za sjedenje ili sustava za dovod vode, isključite napajanje WC školjke pritiskom tipke na školjci jer ovo može uzrokovati strujni udar, požar ili poplavljanje poda.
- Ako su jedinica za sjedenje ili kabel za napajanje oštećeni (npr. čudan zvuk, neugodan miris, dim, visoke temperature, lomovi ili curenje vode), isključite odmah napajanje WC školjke i dajte proizvod na popravak. Nikad ne upotrebljavajte neispravne dijelove jer mogu nastati strujni udar ili požar.

### 2. Pogledajte vaš jamstveni list

---

Ovaj proizvod dobivate s jamstvenim listom. Pobrinite se da temeljito pročitate izjavu o jamstvu koju možete naći na jamstvenom listu isporučenom s ovim proizvodom. Čuvajte vaš dokaz kupnje (obično račun iz trgovine vašeg zastupnika poduzeća GROHE) na lako dostupnom mjestu.

Jamstveni rok: 2 godine od datuma kupnje (dodatna godina jamstva ostvaruje se registracijom proizvoda)

Pročitajte izjavu o jamstvu da biste točno znali koje su stavke uključene u jamstvo, a koje stavke nisu uključene u jamstvo.

### 3. Traženje usluga popravka

---

AKO IMATE BILO KAKVIH PITANJA ILI SU DIJELOVI OŠTEĆENI ILI NEDOSTAJU, MOLIMO NE OBRAĆAJTE SE I NE VRAĆAJTE PROIZVOD U TRGOVINU. MOLIMO KONTAKTIRAJTE VAŠEG LOKALNOG PREDSTAVNIKA SLUŽBE ZA KORISNIKE. MOŽEMO RIJEŠITI BILO KAKVO PITANJE ILI PROBLEM KOJI IMATE.

#### [U jamstvenom roku](#)

Kada tražite uslugu popravka u jamstvenom roku, molimo imajte spremne sljedeće informacije.

#### [Izvan jamstvenog roka](#)

Ako tražite uslugu popravka izvan jamstvenog roka, trošak usluge snosi vlasnik proizvoda. Troškovi uključuju naknadu za tehničku uslugu, putne troškove i troškove dijelova.

#### [Detalje koje će tražiti od vas](#)

1. Vaši kontakt podaci (npr. ime, adresa, broj telefona)
2. Serijski broj  
(Pogledajte naljepnicu na stražnjoj strani proizvoda.)
3. Datum ugradnje  
(Pogledajte jamstveni list.)
4. Razlog traženja usluge popravka

Pure Freude  
an Wasser

**GROHE**  

**D**

+49 571 3989 333  
helpline@grohe.de

**A**

+43 1 68060  
info-at@grohe.com

**AUS**

+ (61) 1300 54945  
grohe\_australia@lixil.com

**B**

+32 16 230660  
info.be@grohe.com

**BG**

+359 2 9719959  
grohe-bulgaria@grohe.com

**BR**

0800 770 1222  
falecom@grohe.com

**CAU**

+99 412 497 09 74  
info-az@grohe.com

**CDN**

+1 888 6447643  
info@grohe.ca

**CH**

+41 44 877 73 00  
info@grohe.ch

**CN**

+86 4008811698  
info.cn@grohe.com

**CY**

+357 22 465200  
info@grome.com

**CZ**

+358 942 451 390  
grohe-cz@grohe.com

**DK**

+45 44 656800  
grohe@grohe.fi

**E**

+34 93 3368850  
grohe@grohe.es

**EST**

+372 6616354  
grohe@grohe.ee

**F**

+33 1 49972900  
sav-fr@grohe.com

**FIN**

+358 942 451 390  
grohe@grohe.fi

**GB**

+44 871 200 3414  
info-uk@grohe.com

**GR**

+30 210 2712908  
nsapountzis@ath.forthnet.gr

**H**

+36 1 2388045  
info-hu@grohe.com

**HK**

+852 2969 7067  
info@grohe.hk

**I**

+39 2 959401  
info-it@grohe.com

**IND**

+91 1800 102 4475  
customercare.in@grohe.com

**IS**

+354 515 4000  
jonst@byko.is

**J**

+81 3 32989730  
info@grohe.co.jp

**KZ**

+7 727 311 07 39  
info-cac@grohe.com

**LT**

+372 6616354  
grohe@grohe.ee

**LV**

+372 6616354  
grohe@grohe.ee

**MAL**

info-malaysia@grohe.com

**MX**

01800 8391200  
pregunta@grohe.com

**N**

+47 22 072070  
grohe@grohe.no

**NL**

+31 79 3680133  
vragen-nl@grohe.com

**NZ**

technicalenquiries@paterson  
trading.co.nz

**P**

+351 234 529620  
commercial-pt@grohe.com

**PL**

+48 22 5432640  
biuro@grohe.com.pl

**RI**

0-800-1-046743  
customercare-  
indonesia@asia.lixil.com

**RO**

+40 21 2125050  
info-ro@grohe.com

**ROK**

+82 2 1588 5903  
info-singapore@grohe.com

**RP**

+63 2 8938681

**RUS**

+7 495 9819510  
info@grohe.ru

**S**

+46 771 141314  
grohe@grohe.se

**SGP**

+65 6311 3611  
info-singapore@grohe.com

**SK**

+420 277 004 190  
grohe-cz@grohe.com

**T**

+66 21681368  
(Haco Group)  
info@haco.co.th

**TR**

+90 216 441 23 70  
GroheTurkey@grome.com

**UA**

+38 44 5375273  
info-ua@grohe.com

**USA**

+1 800 4447643  
us-customerservice@grohe.com

**VN**

+84 90 9694768  
+84 90 9375068  
info-vietnam@grohe.com

**AL** **BiH** **HR** **KS**

**ME** **MK** **SLO** **SRB**

+385 1 2911470  
adria-hr@grohe.com

**Eastern Mediterranean,  
Middle East - Africa  
Area Sales Office:**

+357 22 465200  
info@grome.com

**IR** **OM** **UAE** **YEM**

+971 4 3318070  
grohedubai@grome.com

**Far East Area Sales Office:**

+65 6311 3600  
info@grohe.com.sg

**Latin America:**

+52 818 3050626  
pregunta@grohe.com

[www.grohe.com](http://www.grohe.com)

2016/09/28

## Увод

### **За това ръководство**

|                             |      |
|-----------------------------|------|
| Прочетете преди работа..... | 1011 |
|-----------------------------|------|

### **Управление и бутони**

|                              |      |
|------------------------------|------|
| Основен модул.....           | 1012 |
| Дистанционно управление..... | 1013 |

## Начин на употреба

### **Обща употреба**

|   |      |
|---|------|
| Списък на екрана.....                                   | 1016 |
| Основен поток.....                                      | 1018 |
| Измиване с душ (работа на предния бутон).....           | 1021 |
| Изсушаване с топъл въздух (работа с предния бутон)..... | 1023 |
| Работа със смартфон (iOS и Android).....                | 1024 |

### **Настройки**

|  |      |
|--|------|
| Функция за автоматично отваряне и затваряне на седалката/капака..... | 1027 |
| Функция за автоматично отмиване (ОПЦИЯ).....                         | 1028 |
| Предварително отмиване (ОПЦИЯ).....                                  | 1029 |
| Функция “Нощно осветление”.....                                      | 1030 |
| Plasmacluster® Ion.....  | 1031 |
| Plasmacluster® Ion за Синя светлина (Тоалетна Чиния).....            | 1035 |
| Функция за абсорбиране на миризмата.....                             | 1035 |
| Звук при натискане на бутон.....                                     | 1036 |
| Смяна на езика.....  | 1037 |
| Възстановяване на настройките по подразбиране.....                   | 1038 |
| Изключен екран.....  | 1038 |
| Сдвояване.....   | 1039 |

## Отстраняване на неизправности

### **Отстраняване на неизправности**

|  |      |
|--|------|
| Всички функции.....  | 1040 |
| Измиване.....  | 1041 |
| Абсорбиране на миризмата.....  | 1042 |
| Автоматично отмиване.....  | 1043 |
| Изсушител.....   | 1044 |
| Функция за автоматично отваряне и затваряне на седалката/капака..... | 1045 |
| Plasmacluster Ion (Тоалетна Чиния).....                              | 1046 |
| Plasmacluster Ion (Помещение).....                                   | 1046 |
| Почистване на котлен камък.....                                      | 1047 |
| Приложение за смартфон.....  | 1048 |
| Други функции.....   | 1049 |

## Почистване

### Преди почистването

|                |      |
|----------------|------|
| Указания ..... | 1050 |
|----------------|------|

### Почистване

|   |      |
|---|------|
| Седалка на тоалетната, капак, покривала и дистанционно управление (пластмасови части) ..... | 1052 |
| Демонтиране на капака за почистване .....   | 1053 |
| Тоалетна чиния (керамични части).....   | 1057 |
| Клапан на дюзата/въздушен филтър .....  | 1058 |
| Дюза .....  | 1060 |

## Следпродажбено обслужване

|                                |      |
|--------------------------------|------|
| Следпродажбено обслужване..... | 1062 |
|--------------------------------|------|



## За това ръководство

### ■ Прочетете преди работа

За да използвате правилно продукта, прочетете това ръководство и печатната версия на “РЪКОВОДСТВО ЗА БЪРЗ СТАРТ”.

Неспазването на предпазните мерки за безопасност, описани в “РЪКОВОДСТВОТО ЗА БЪРЗ СТАРТ” (в комплекта), в някои случаи може да доведе до тежки инциденти.

Всяка от тези точки е изключително важна за безопасността и трябва да се спазва стриктно.

При злополука поради неправилна употреба GROHE не носи отговорност за щетите.

#### ❗ Моля, имайте предвид:

В региони с ниво на твърдост на водата над 18° dH (KH) трябва да се използва филтърна система с омекотител на водата. Информация относно твърдостта на водата можете да получите от местното водоснабдително дружество.

За да се гарантира продължителен експлоатационен живот:

- Моля, извършвайте премахването на котлен камък на всеки 3 години. (Комплектът за почистване на котлен камък се продава отделно. Номерът на продукта е 46978001.)
- Моля, сменяйте върха на дюзата на всеки 3 години. (Накрайникът на дюзата е включен в комплекта за отстраняване на котлен камък. Комплектът за почистване на котлен камък се продава отделно. Номерът на продукта е 46978001.)

## Управление и бутони

### ■ Основен модул

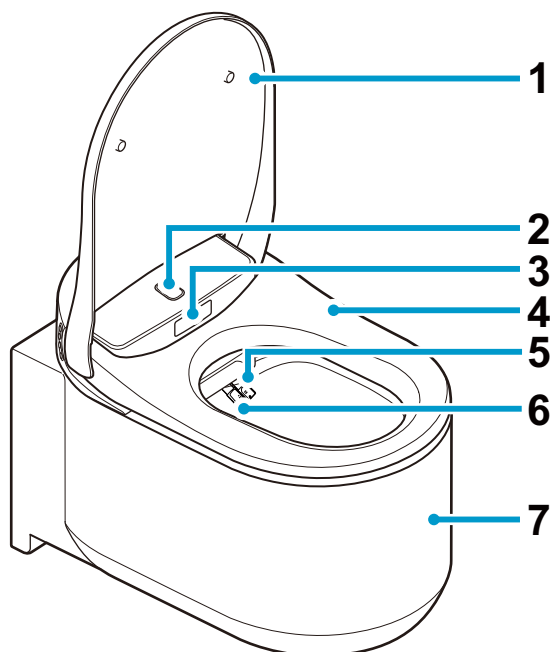

- 1 Капак на седалката на тоалетната
- 2 Датчик на горното тяло
- 3 Датчик на долното тяло
- 4 Седалка на тоалетната
- 5 Дюза (заФункция биде)
- 6 Дюза (заФункция дамски душ)
- 7 Тоалетна чиния
- 8 Функционални бутони
  - ♀ : Функция дамски душ
  - ♂ : Функция биде
  - ⊕ : Регулиране на силата на струята
  - ⊖ : Регулиране на силата на струята
- 9 Отвор за наливане за препарат за отстраняване на котлен камък
- 10 Бутон за захранването

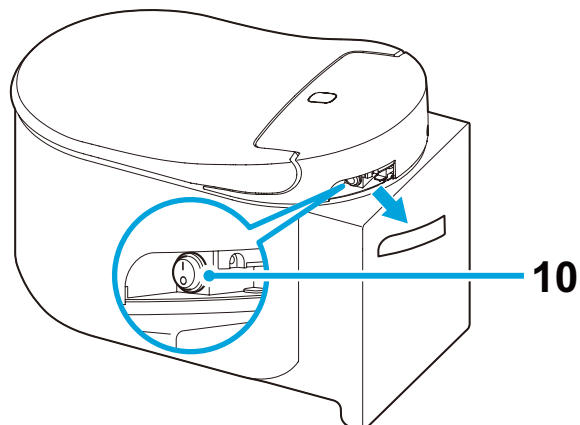
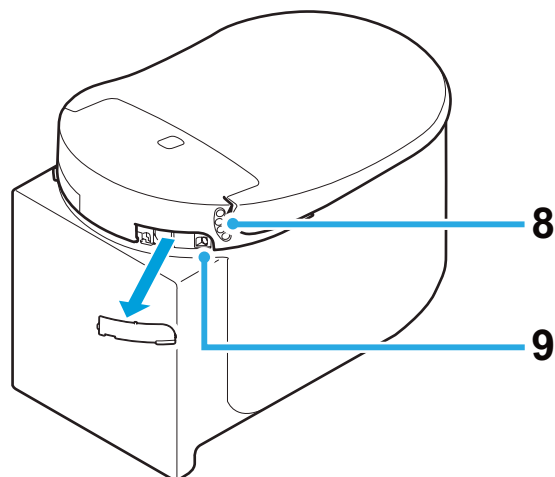

#### Забележка:

- За ръчно отмиване на тоалетната натиснете бутона за отмиване на активиращата пластина.

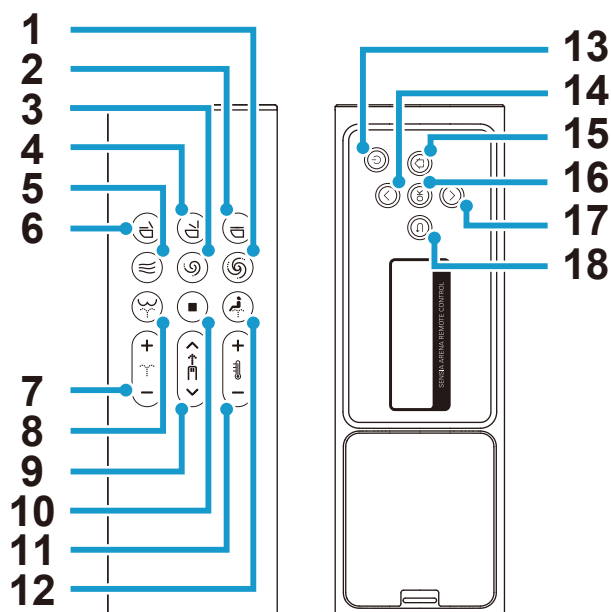

## ■ Дистанционно управление



- |  |  |
|--|--|
| 1 Бутон заотмиване (пълно) *   | 9 Бутон за регулиране на положението на дюзата                 |
| 2 Бутон за затваряне на седалката и капака на тоалетната             | 10 Стоп бутон  |
| 3 Бутон заОтмиване (частично) *                                      | 11 Бутон за регулиране на температурата на водата/изсушаването |
| 4 Бутон за вдигне на седалката и капака на тоалетната                | 12 БутонФункция дамски душ                                     |
| 5 Бутон за изсушаване  | 13 Бутон за захранването                                       |
| 6 Бутон за затваряне на седалката на тоалетната и отваряне на капака | 14 Бутон Нагоре  |
| 7 Бутон за регулиране на силата на струята                           | 15 Бутон Начало  |
| 8 БутонФункция биде  | 16 Бутон ОК  |
|  | 17 Бутон Надолу  |
|  | 18 БутонОбратно  |

\* Тези бутони работят само, когато заедно с този продукт се използва казанче за вграждане GROHE, оборудвано с комплект за автоматично измиване (продава се отделно).

**Забележка:**

- Екранът „Power OFF“ (изключено захранване) се появява, когато захранването е изключено с натискане на бутона  (захранване) за повече от 2 секунди на дистанционното управление.
- Когато в продължение на 30 секунди не се извършва операция, екранът се изключва и влиза в режим на готовност. Режимът на готовност автоматично се отменя, когато работата започне.
- Когато задният екран се използва, предните бутони ще бъдат деактивирани, за да се предотврати неизправност.
- Натискането на бутона  (Функция биде) 2 пъти задава режима на измиване на “WIDE”. Ако го натиснете 3 пъти, режимът на измиване ще бъде зададен на “NARROW”.  
[WIDE]: Дюзата се движи назад и напред за измиване на широка област.  
[NARROW]: Дюзата се движи напред и назад в по-тесен диапазон.
- Натискането на бутона  (Функция дамски душ) 2 пъти задава режима на измиване на “WIDE”. Ако го натиснете 3 пъти, режимът на измиване ще бъде зададен на “SUPER WIDE”.  
[WIDE]: Дюзата се движи назад и напред за измиване на широка област.  
[SUPER WIDE]: Дюзата се движи напред и назад за по-широк диапазон.

## Поставяне на батерията за първи път

1. Поставете 2 батерии тип AAA в дистанционното управление.
2. [WELCOME] ще се покаже в продължение на 2 секунди и логото на GROHE ще премигне 3 пъти в синьо.  
\* Включете тоалетната, когато се покаже [DURING THE POWER-OFF. PRESS THE POWER BUTTON]. Ще се покаже, когато тоалетната е изключена.
3. Ще се покаже [TO PAIR, BRING REMOTE NEAR TO TOILET AND PRESS OK]. Доближете дистанционното управление до тоалетната и натиснете “OK”.
4. Когато сдвояването е завършено, на дисплея ще се появи [SUCCESS] и логото на GROHE ще премигне 3 пъти в синьо.
5. Натиснете произволен бутон, за да се върнете към началния екран.  
\* Натиснете произволни бутони на гърба на дистанционното, за да включите задния екран. Ако задните бутони не се използват в продължение на 30 секунди, задният екран ще се изключи автоматично.

## Смяна на батериите на дистанционното управление

Сменете батериите с нови, когато логото на GROHE мига в оранжев или червен цвят, като на задния екран се появява съобщението [REPLACE THE BATTERY]. Никой от бутоните няма да работи, докато съобщенията се показват.

1. Отделете дистанционното управление от държача.

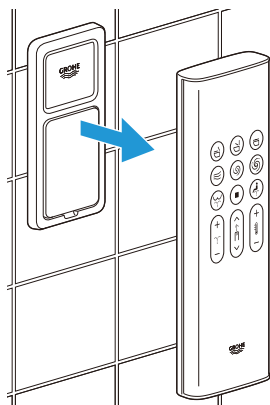

2. Отстранете задния капак и сменете старите батерии с две нови алкални батерии 1,5 V AAA.

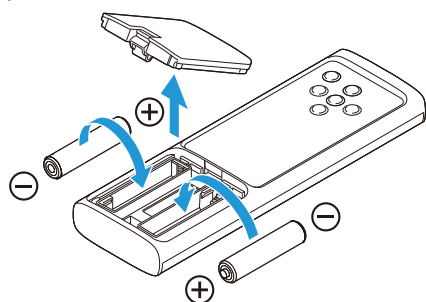

3. Поставете обратно задния капак и върнете дистанционното управление в държача.

### Забележка:

- Логото GROHE мига в оранжев цвят, когато нивото на батерията достигне 20%, и в червен, когато нивото на батерията достигне 10%.

## Обща употреба

### ■ Списък на екрана

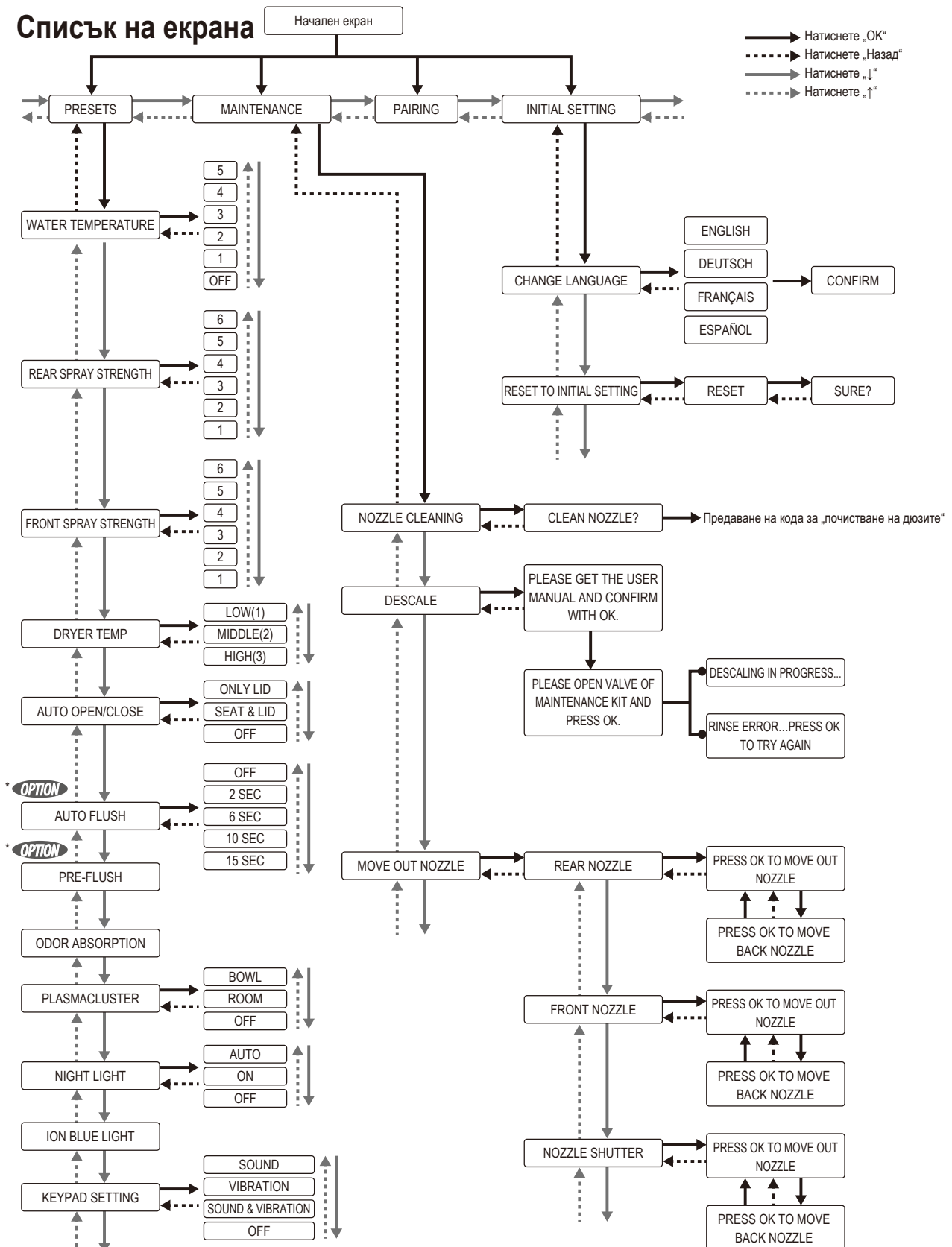

\* **OPTION** Тази функция е налична само когато заедно с този продукт е инсталирано казанче за вграждане GROHE, оборудвано с комплект за автоматично измиване (продава се отделно).

## Съобщение за грешка

---

DURING THE POWER-OFF.  
PRESS THE POWER BUTTON.

SENSIA ARENA REMOTE CONTROL

PLEASE DESCALE

SENSIA ARENA REMOTE CONTROL

REPLACE THE BATTERY

SENSIA ARENA REMOTE CONTROL

CAN NOT CONNECT WITH THE  
TOILET. POWER ON AND OPERATE  
NEAR THE TOILET.

SENSIA ARENA REMOTE CONTROL

RINSE ERROR...  
PRESS OK TO TRY AGAIN

SENSIA ARENA REMOTE CONTROL

## ■ Основен поток

1. Застанете пред седалката на тоалетната.  
Капакът на седалката на тоалетната се отваря автоматично.

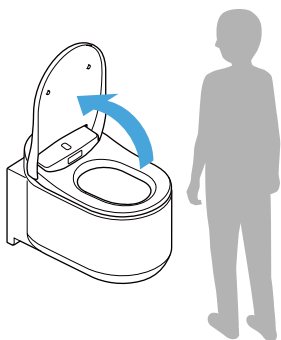

### Забележка:

- Седалката се отваря с натискане на бутона  (отваряне на тоалетната седалка и капак).
- Ако температурата в помещението е над 30 °C, като например през лятото, сензорът може да се затрудни в разпознаването на лица. Уверете се, че в банята има достатъчна вентилация или опитайте да преместите тялото си.

2. Седнете на седалката на тоалетната и абсорбирането на миризмата стартира.  
Когато седнете върху седалката, малко количество вода изплаква чинията, за да сведе до минимум натрупването на петна.

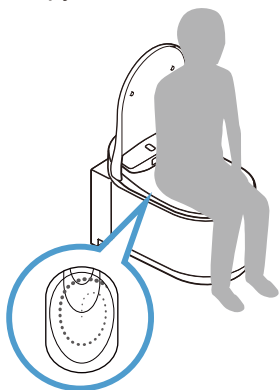



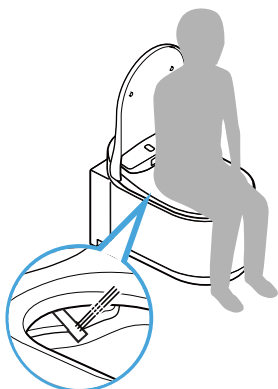

3. Натиснете бутона  (задно измиване) или бутона  (предно измиване за жени), за да измиете.



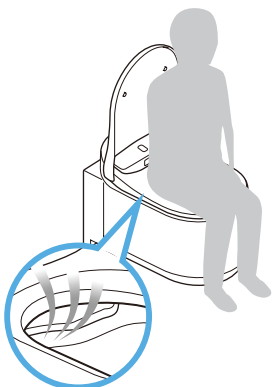

За да спрете измиването, натиснете бутона  (стоп).

4. Натиснете бутона  (изсушаване), за да изсушите с топъл въздух. За да спрете изсушаването, натиснете бутона  (стоп).



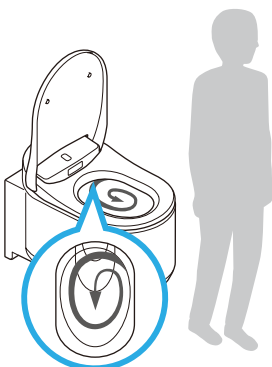

5. След използване на тоалетната (Когато потребителят се изправи от тоалетната)

- Автоматично отмиване: Промиването започва автоматично.
- Дистанционно отмиване: Натиснете бутона  (отмиване/пълно) или бутона  (отмиване/леко).
- Ръчно отмиване: Натиснете бутона за отмиване на задействащата пластина.



### Забележка:

- Функциите пре-отмиване и авто-отмиване ще работят само, ако заедно с този продукт е инсталирано казанче за вграждане GROHE, оборудвано с комплект за автоматично отмиване (продава се отделно).
-  /  бутоните на дистанционното управление ще работят само ако заедно с този продукт е инсталирано казанче за вграждане GROHE, оборудвано с комплект за автоматично отмиване (продава се отделно).

### 6. Отдалечете се от тоалетната.

Капакът на седалката на тоалетната се затваря. Капакът на седалката на тоалетната се затваря автоматично около 1 минута, след като се отдалечите от тоалетната.

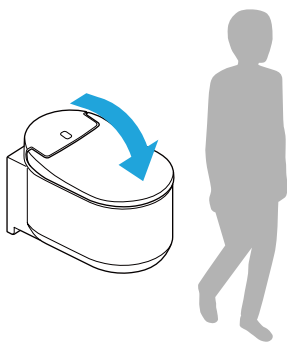

### Забележка:

- Капакът и седалката се затварят с натискане на бутона  (затваряне на тоалетната седалка и на капака).

## ■ Измиване с душ (работа на предния бутон)

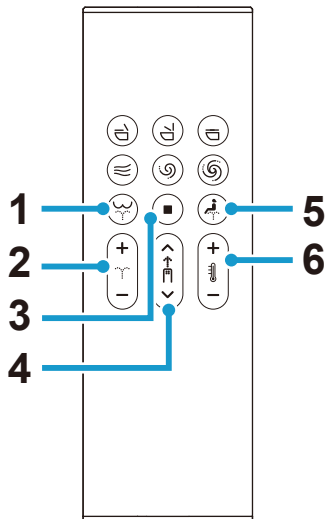

- 1 Бутон (задно измиване): Измива задната част
- 2 Бутон (регулиране на силата на струята): Регулира налягането в пулверизатора (6 нива) по време на миене
- 3 Бутон (стоп): Спира измиването
- 4 Бутон (регулиране на положението на дюзата): Регулира положението на дюзата (5 нива: по подразбиране/2 нива напред/2 нива назад) по време на измиването
- 5 Бутон (за измиване на предната част, за жени): Измива предната част
- 6 Бутон (регулиране на температурата на водата): Регулира температурата на водата (6 нива: Off (Изкл.) (температура на водата), Low (Ниска) (около 28°C) до High (Висока) (около 40°C))

## Работа на задния екран

### ТЕМПЕРАТУРА НА ВОДАТА

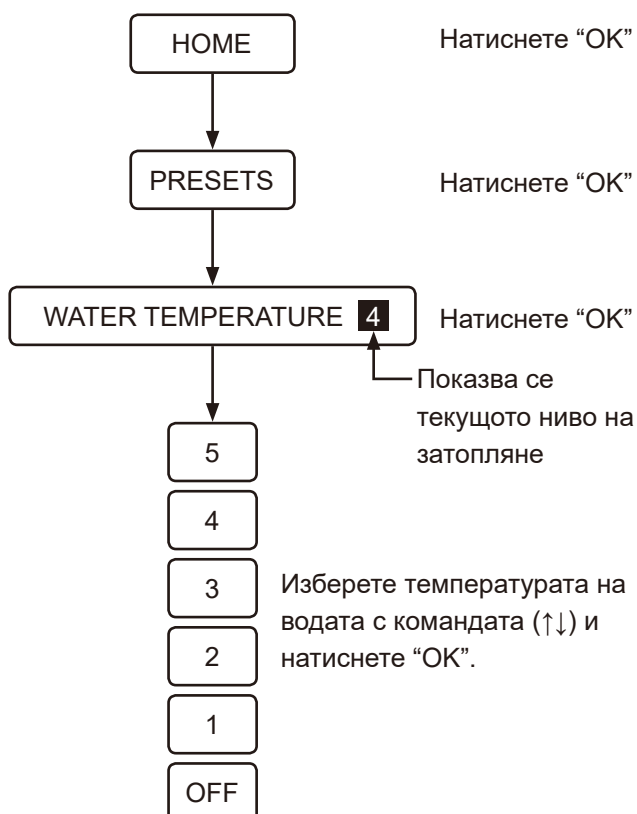

### СИЛА НА СТРУЯТА (ПРЕДНА ЧАСТ)

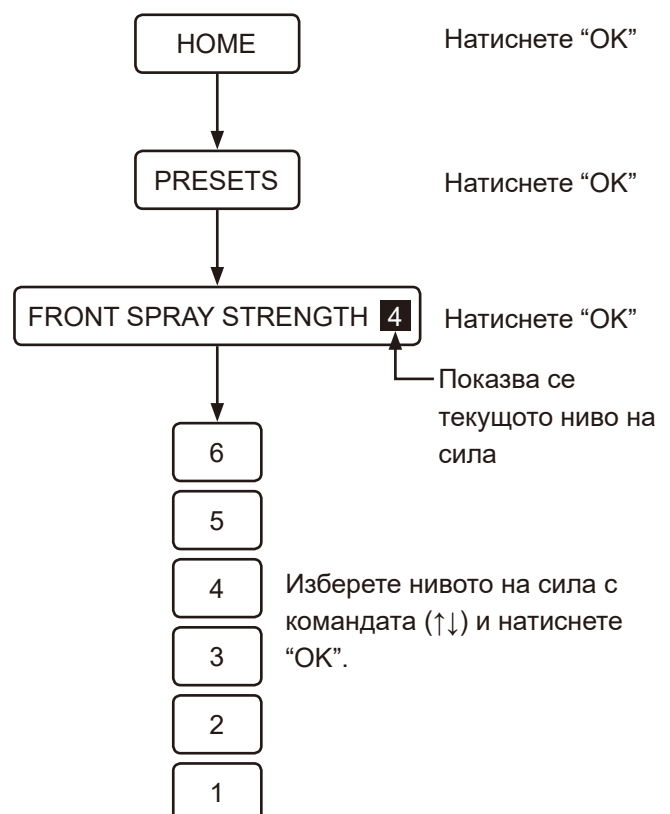

## СИЛА НА СТРУЯТА (ЗАДНА ЧАСТ)

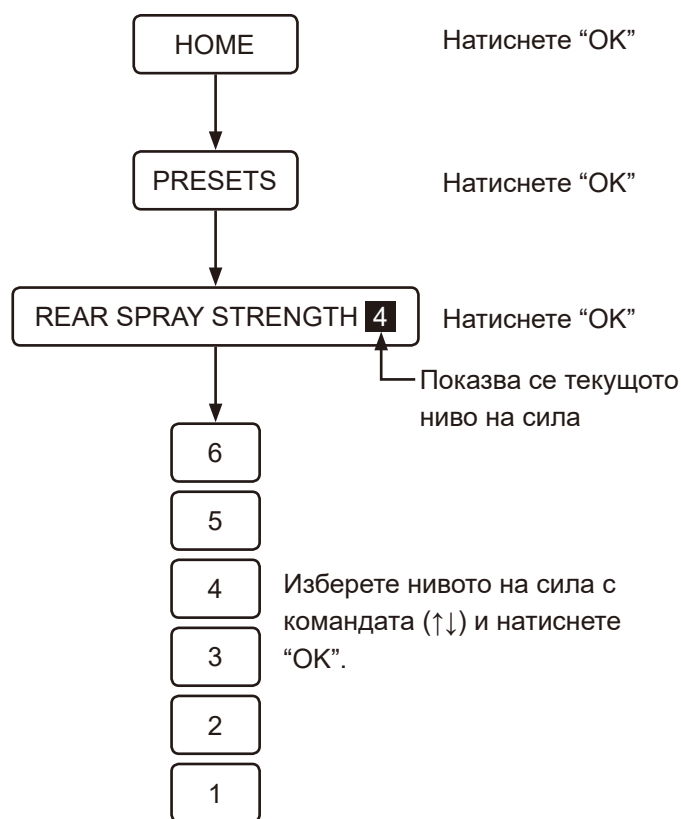

### Забележка:

- Функцията за измиване не може да се включва, без да се седне на седалката на тоалетната.
- Душът спира автоматично след 2 минути.
- От точка близо до дюзите ще започне да излиза вода след като седнете на седалката на тоалетната или непосредствено преди или след функцията за измиване. Това не е неизправност.
- Температурата на водата от душа може да стане по-ниска от очакваната, когато температурата на подаваната вода е прекалено ниска, като например през зимата.
- За по-малко пръскане на вода при използването на функцията за измиване сядайте по-назад върху седалката на тоалетната.
- Душът няма да работи, ако е инсталирано устройство за автоматично отмиване 46944001 и ако бутонът на казанчето бъде натиснат.
- Избягвайте продължителното използване на душа. Не използвайте тази функция за измиване на вътрешните части на ректума, вагината или уретрата.
- Не използвайте тази функция за стимулиране на дефекацията. Така също не извършвайте дефекация преднамерено при използването на тази функция.
- Не използвайте тази функция, когато имате болка или възпаление на интимните части.
- Когато потребителят се подлага на медицинска терапия на интимните части, следвайте инструкциите на лекаря за използването на тази функция.

## ■ Изсушаване с топъл въздух (работа с предния бутон)

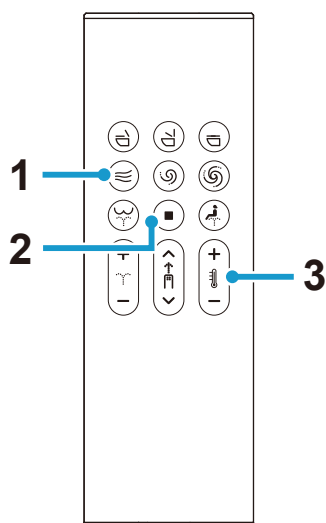

- 1 Бутон (изсушаване): Изсушаване с топъл въздух
- 2 Бутон (стоп): Спира функцията за изсушаване
- 3 Бутон (регулиране на температурата на изсушаването): Регулира температурата на изсушаване  
(3 нива: Ниско, средно, високо)  
[LOW]: Стайна температура  
[MEDIUM]: Прибл. 40 °C  
[HIGH]: Прибл. 55 °C

### Забележка:

- При спирането на функцията за изсушаване температурата на изсушителя ще се върне към началната настройка.
- Функцията за изсушаване спира автоматично след около 4 минути.

## Работа на задния екран

### ТЕМПЕРАТУРА НА ИЗСУШИТЕЛЯ

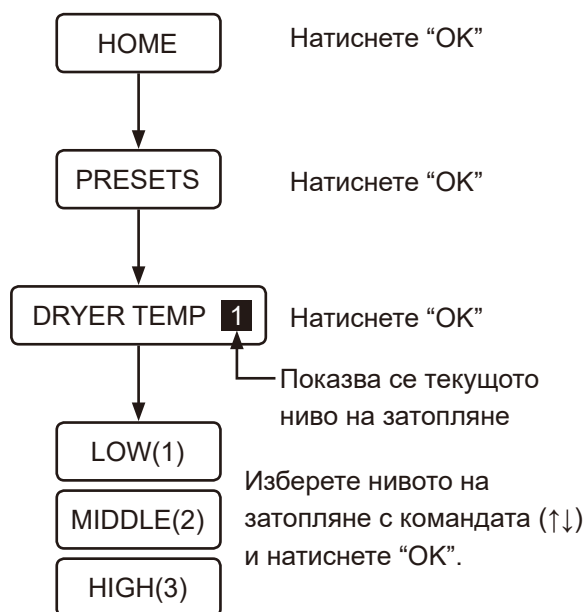

## ■ Работа със смартфон (iOS и Android)

Можете да управлявате тоалетната със смартфон с активиран Bluetooth®\* чрез специализираното приложение “Sensia Arena”.

\* Bluetooth е регистрирана търговска марка на Bluetooth SIG, Inc..

### Забележка:

- Моля прочетете “Предпазни мерки при използването на Bluetooth®” преди да използвате тази функция. ([страница 1025](#))
- След като извършите стъпката с икона ⌚ 1, извършете операции с икони ⌚ 2 до ⌚ 4 в рамките на 1 минута.

## Инсталиране на приложението

Потърсете “Sensia Arena” в App Store или Google Play и инсталирайте приложението.



## Първоначална настройка на приложението “Sensia Arena”

Преди настройката ВКЛЮЧЕТЕ Bluetooth на смартфона.

1. Отворете приложението и потвърдете Отказа от отговорност.

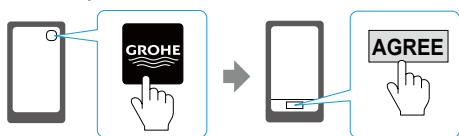

2. Натиснете едновременно бутоните (стоп) и (минус регулиране на температурата на водата/ изсушаването) за повече от 2 секунди (⌚ 1).

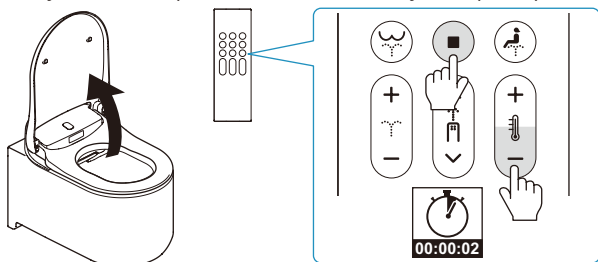

3. Сдвоете тоалетната със смартфона съгласно “Регистрация на сдвояване” (⌚ 2).

## Регистрация на сдвояване

1. Докоснете горната страница на приложението (⌚ 3).



2. Когато се появи съобщението [Bluetooth pairing request], потвърдете устройството [Shower Toilet] и докоснете [Pair] (⌚ 4).

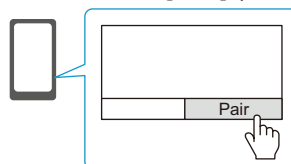

Модулът на тоалетната посочва, че сдвояването е завършено, когато чуе звуков сигнал. След като завършите сдвояването, следващия път няма да е необходима нова първоначална настройка.

## Забележка:

- За смартфони Android се изисква Android 6.0 или по-висока версия.
- В зависимост от модела на смартфона с Android, приложението може да не работи правилно.



### *Предпазни мерки при използването на Bluetooth®*

#### **Дръжте модула на седалката и дистанционното управление далеч от устройства, които излъчват радиовълни.**

Дръжте модула на седалката и дистанционното управление възможно най-далеч от следните устройства, за да предотвратите вредните ефекти, предизвикани от радиочестотни смущения.

- Микровълнови печки
- Безжични LAN устройства
- Съвместими с Bluetooth® устройства, различни от смартфони
- Близо до други устройства, които излъчват радиовълни в диапазона около 2,4 GHz (безжични цифрови телефони, безжични аудиоустройства, игрови конзоли, компютърни периферни устройства и др.)
- Ако имате имплантиран сърдечен дефибрилатор (кардиостимулатор), дръжте дистанционното управление най-малко на 22 cm от импланта.

## Забележка:

- Моля, внимавайте да не изпуснете смартфона си в тоалетната чиния. GROHE не носи отговорност за възникването на евентуална повреда на смартфона.
- GROHE не дава гаранция, че тази функция ще работи на всички смартфони, които са съвместими Bluetooth връзка.
- В даден момент към тоалетната може да се свързва само 1 смартфон.
- В тоалетната може да се съхранява информация за до 7 сдвоявания със смартфони. Ако бъде сдвоен 8-ми смартфон, тогава смартфонът с най-стара информация за сдвояване ще трябва да се сдвои отново, за да бъде активиран.
- Когато тоалетната е свързана към смартфон, операциите на функцията за измиване (сила на струята, положение на дюзата и др.) от дистанционното управление са деактивирани. (Стоп) бутонът  обаче може да се задейства за спиране на функцията за измиване.
- Натиснете бутона  (стоп), за да прекратите Bluetooth връзката.
- Когато управлявате тоалетната със смартфон, правете го в границите на банята. Също така, когато друг човек ползва тоалетната, не я управлявайте чрез вашия смартфон.

## Условия за използване на това приложение

---

1. GROHE не носи отговорност за точността, полезността, пълнотата, приложимостта на някои показатели и безопасността на включената в това приложение информация.
2. С изключение на случаите на преднамерени действия или небрежност от страна на GROHE, GROHE няма да носи отговорност по никакъв начин, ако потребителят претърпи някаква форма на вреда от използването или невъзможността за използване на това приложение.
3. Клиентите са съгласни, че отговорностите свързани с използването на това приложение са на самите клиенти.  
Отговорността и тежестта от разрешаване на всеки спор, възникнал между потребител и трета страна, се носят от потребителя, тъй като GROHE не носи отговорност под каквато и да е форма.
4. GROHE не носи отговорност, в случай че регистрирана или осигурена от потребителя чрез това приложение информация се изгуби, дори и по причина, свързана с GROHE.
5. GROHE не носи отговорност под каквато и да било форма, ако възникнат спор или щети при използването на съответна услуга от потребителя. GROHE не предоставя никаква форма на гаранция по отношение на това приложение, включително функции, качество, непрекъснатост на работата, както и въпросите, свързани с наличието или липсата на нарушения на правата на други страни.



## Настройки

### ■ Функция за автоматично отваряне и затваряне на седалката/капака

Можете да настроите функцията за автоматично отваряне/затваряне на капака на седалката на тоалетната или заедно на капака на седалката на тоалетната и на седалката на тоалетната.

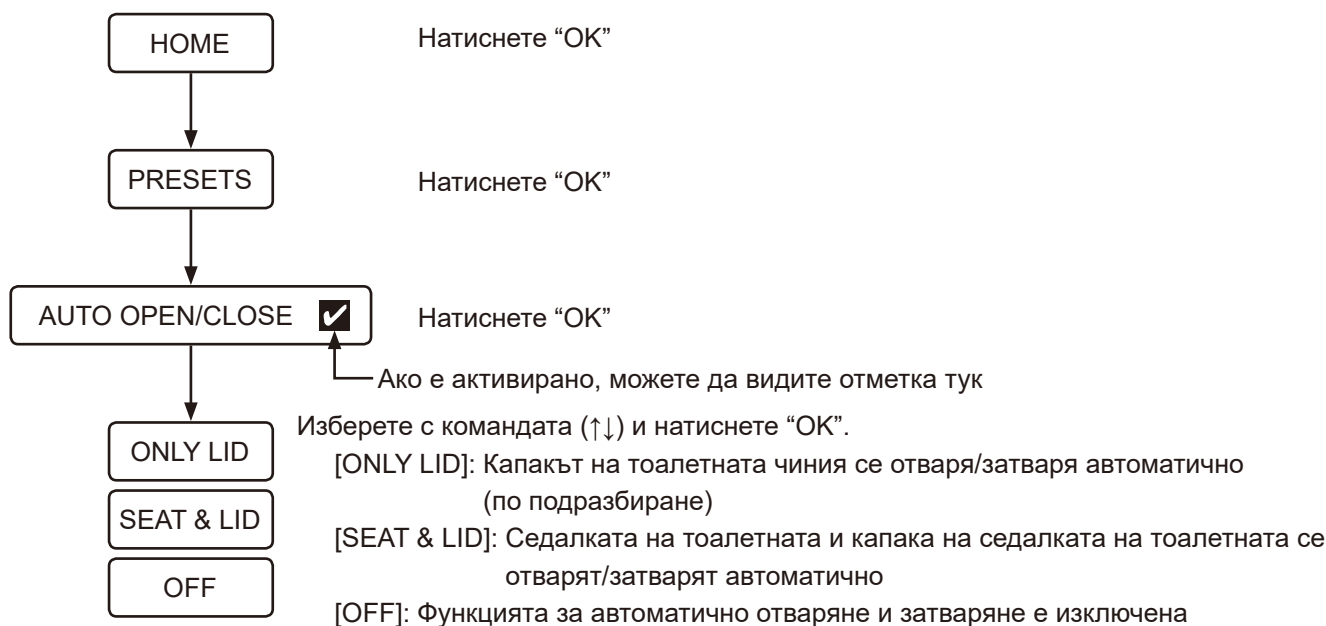

#### Забележка:

- Пряката слънчева светлина или уредите за отопление могат да доведат до нарушаване на функцията на датчика, причинявайки автоматично отваряне на капака на седалката на тоалетната.
- Отваряйте или затваряйте тоалетната седалка внимателно, когато го правите ръчно. Прекомерната сила може да повреди капака на седалката на тоалетната.
- Не спирайте и не обръщайте посоката ръчно, докато тоалетната седалка или капакът са в режим на автоматично отваряне и затваряне.  
Това може да доведе до повреда или до нарушаване на функцията за автоматично затваряне.

## ■ Функция за автоматично отмиване (ОПЦИЯ)

\* Тази функция е налична само ако заедно с този продукт е инсталирано казанче за вграждане GROHE, оборудвано с комплект за автоматично измиване (продава се отделно).

При настройката по подразбиране тоалетната автоматично се отмива приблизително 6 секунди след като потребителят се изправи от тоалетната.

Можете да промените това закъснение на отмиването в настройките.

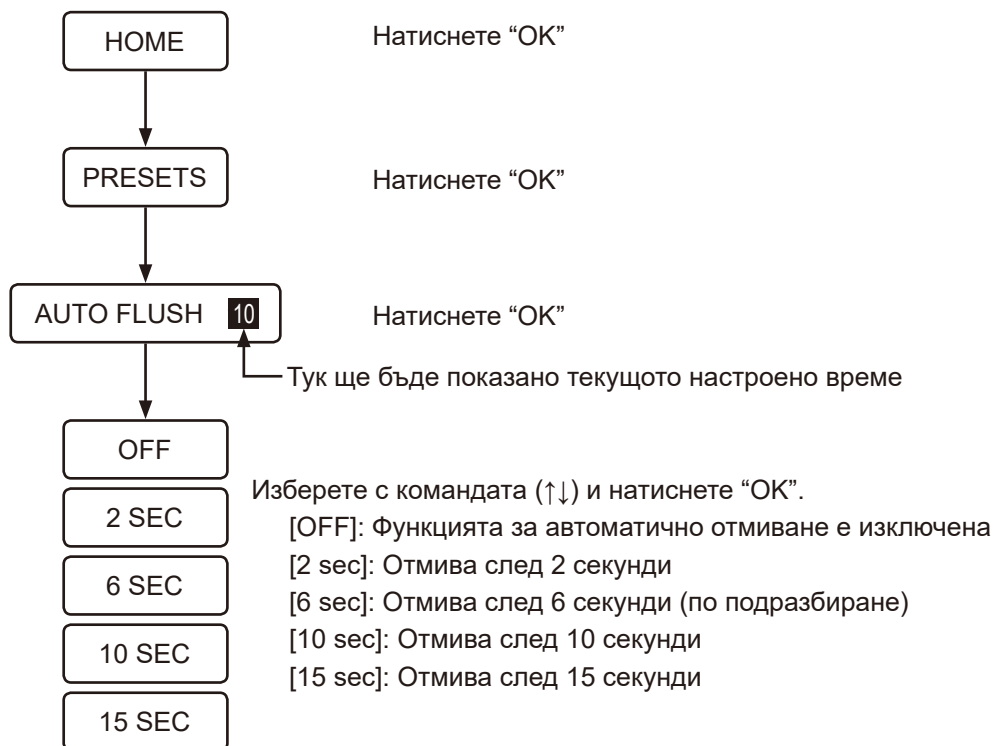

### Забележка:

- Функцията за автоматично отмиване няма да се задейства, когато потребителят седи на тоалетната за по-малко от 10 секунди.



## ■ Функция “Нощно осветление”

Когато датчикът регистрира потребител, мека светлина осветява вътрешната страна на тоалетната чиния. Светлината изгасва около 1 минута, след като потребителят се отдалечи от тоалетната.

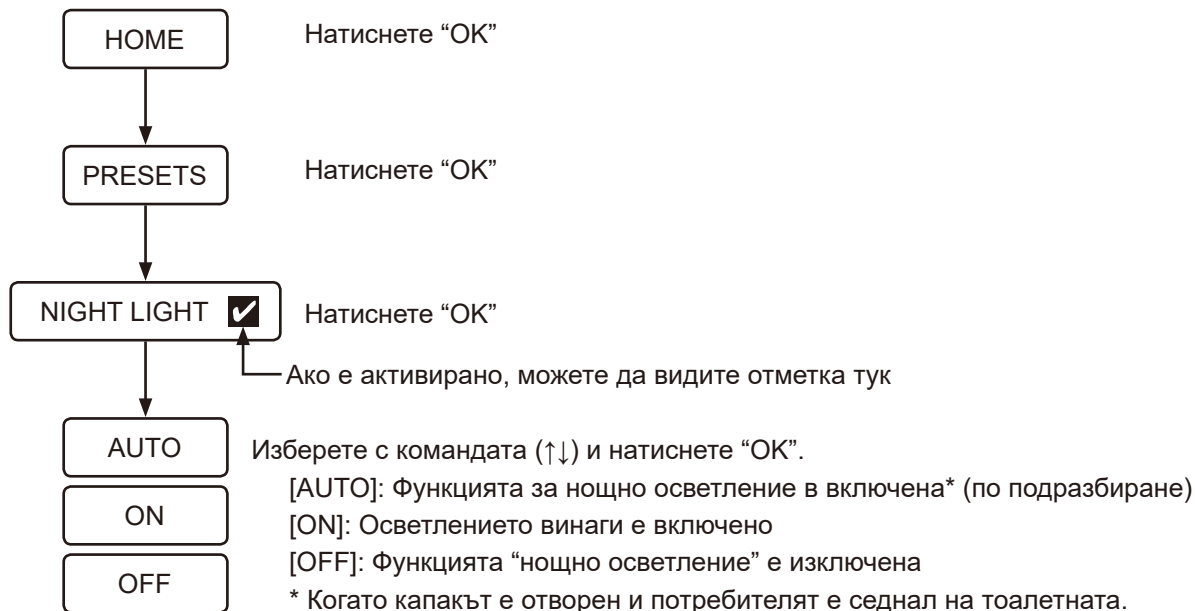

### Забележка:

- Когато функцията Plasmacluster Ion (тоалетна чиния) е включена, светва синя светлина.

## ■ Plasmacluster® Ion

Функцията Plasmacluster Ion има два режима: Plasmacluster Ion (тоалетна чиния) и Plasmacluster Ion (помещение).

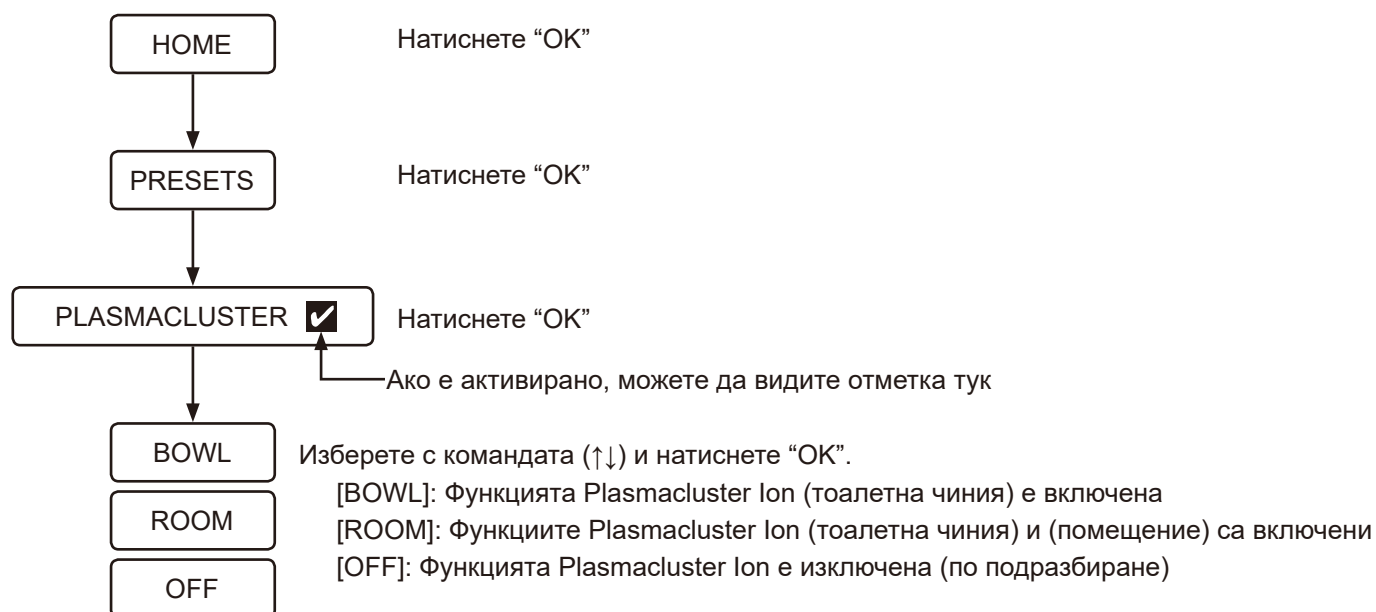

## Plasmacluster® Ion (Тоалетна Чиния)

Функцията Plasmacluster освобождава положителни и отрицателни йони в тоалетната чиния, за да елиминира плаващите спори на мухъл и отложените бактерии вътре в нея. Тя има ефект и върху задната повърхност на тоалетната седалка, това са областите, които не могат да бъдат достигнати от промивната вода от тоалетната чиния. Тази функция също потиска генерирането на миризма, като елиминира бактериите, които я причиняват. Функцията Plasmacluster Ion (тоалетна чиния) работи както следва:

- Plasmacluster Ion (тоалетна чиния) се стартира периодично, когато функцията Plasmacluster Ion е настроена на [BOWL] и капакът на тоалетната чиния е затворен.

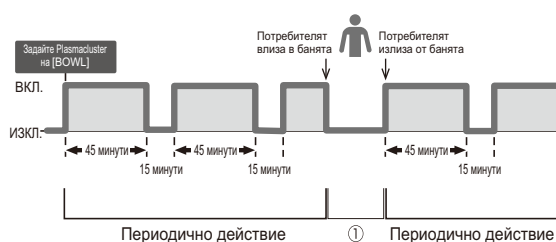

- Когато потребителят е засечен от тоалетната, докато Plasmacluster ion (тоалетна чиния) е активирана, тази функция временно спира да се изпълнява, както е показано на ① на фигурата по-горе.
- Когато е засечен потребител и капакът на тоалетната седалка е отворен (чрез функция за автоматично отваряне и затваряне на седалката или от потребителя), докато Plasmacluster ion (тоалетна чиния) е активирана, вътре в тоалетната чиния за определен период от време светва синя светлина.
- Когато тоалетната е измита с вода, докато Plasmacluster ion (тоалетна чиния) е активирана, вътре в съда за определен период от време светва синя светлина.
- Ако капакът на тоалетната чиния бъде затворен, докато функцията Plasmacluster Ion (тоалетна чиния) е активирана, синята светлина в тоалетната чиния започва да мига.
- Plasmacluster ion (тоалетна чиния) започва да работи периодично отново след затваряне на капака на тоалетната седалка.

### Забележка:

- Докато работи Plasmacluster ion (тоалетна чиния), ще се чува звук от издухване на въздух.
- Възможно е да се усеща лек мирис на озон, който се излъчва от йонния генератор, но неговата концентрация е незначителна и не оказва неблагоприятно влияние върху здравето.
- За да постигнете максимален ефект от изпълнението на тази функция, затворете капака.
- Когато използвате Plasmacluster Ion (тоалетна чиния), включете функцията за автоматично отваряне/затваряне на "ON" или затворете ръчно капака на тоалетната чиния.
- Функцията Plasmacluster Ion (тоалетна чиния) не се изпълнява, когато капакът на тоалетната чиния е отворен.

## \*1. (Плаващи спори на мухъл)

|                          |  |
|--------------------------|--|
| Организация за тестване: | Ishikawa Health Service Association  |
| Метод на тестване:       | Плазмеклъстерните йони са освободени в лаборатория, еквивалентна на стая с размер приблизително 132 квадратни фута. След това количеството плаващи спори на плесен е анализирано с въздушен пробоотборник.<br>(Концентрация на йони в Plasmacluster: 3 000/см <sup>3</sup> ) |
| Резултат от теста:       | 99% премахване на бактерии след приблизително 195 минути   |
| Ефективност:             | Подобен ефект може да се очаква, когато се използва същата концентрация на йони като тази, освободена от Plasmacluster, използван в теста, в тестово пространство с приблизително 132 квадратни фута.  |

## \*2. (Отложени бактерии)

|                                   |  |
|-----------------------------------|--|
| Организация за тестване:          | Japan Food Research Laboratories   |
| Метод на тестване:                | Бактериите се депонират върху тест-слайд в тестово пространство от приблизително 9 л. След това йоните от Plasmacluster се пускат във въздуха. Тестовият слайд е взет от тестовото пространство. Скоростта на отстраняване на бактериите се анализира след период на отглеждане от два дни.<br>(Концентрация на йони в Plasmacluster: 90 000/см <sup>3</sup> ) |
| Резултат от теста:                | Над 99% отстраняване на бактерии при 40-часовата маркировка.   |
| Номер на сертификата за тестване: | 12086808001-01   |
| Ефективност:                      | Реалните резултати в действителните пространства могат да варират в зависимост от използването и условията на средата, като температура и влажност. Йоните от Plasmacluster са ефективни срещу бактерии, които са се отложили в тоалетната чиния. Въпреки това, тоалетната все още трябва да се почиства редовно.  |

## \*3. (Бактерии, причиняващи миризма)

|                          |   |
|--------------------------|---|
| Организация за тестване: | Вътрешно тестване   |
| Метод на тестване:       | Бактериите, причиняващи миризми, се депонират върху тест-слайд в тестово пространство от приблизително 9 л. След това йоните от Plasmacluster се пускат във въздуха.<br>Тестовият слайд е взет от тестовото пространство. Скоростта на отстраняване на бактериите се анализира след период на отглеждане от два дни.<br>(Концентрация на йони: 70 000/см <sup>3</sup> )   |
| Резултат от теста:       | Над 99,0% отстраняване на бактерии при 30-часовата маркировка.  |
| Ефективност:             | Реалните резултати в действителните пространства могат да варират в зависимост от използването и условията на средата, като температура и влажност. Йоните от Plasmacluster са ефективни срещу бактерии, които са се отложили в тоалетната чиния. Въпреки това, тоалетната все още трябва да се почиства редовно. Ефектът за отстраняване на миризмата може да варира в зависимост от вида и силата на миризмата. |

## Plasmacluster® Ion (Помещение)

Функцията Plasmacluster освобождава положителни и отрицателни йони в цялата баня веднъж на ден, за да освежи пространството в банята чрез синергичен ефект с функция за абсорбция на миризмата. Функцията Plasmacluster Ion (помещение) действа по следния начин.

- Тази функция ще се стартира 22 часа, след като потребителят настрои Plasmacluster на [ROOM], според времето, когато потребителят зададе тази настройка. След като се активира функцията Plasmacluster ion (помещение), тя винаги ще се стартира по едно и също време на деня, докато потребителят не промени настройката на функцията за различно време на деня.

Например: Когато потребителят зададе Plasmacluster [ROOM] на 6 часа сутринта

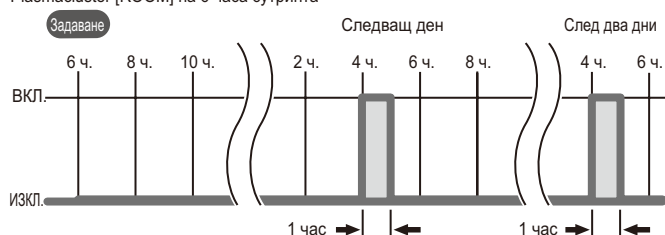

- Докато се изпълнява функцията Plasmacluster Ion (помещение), капакът на тоалетната чиния остава отворен.
- Ако в началото на операцията тоалетната се използва, Plasmacluster ion (помещение) няма да работи за този ден.
- Plasmacluster ion (помещение) ще работи по същото време (22 часа след първоначалното време на активиране) на следващия ден.
- Когато някоя от операциите (например, операция от разстояние) се извършва, докато Plasmacluster ion (помещение) работи, оборудването ще спре работата си и няма да работи този ден.
- Plasmacluster ion (помещение) ще работи по същото време (22 часа след първоначалното време на активиране) на следващия ден.

### Забележка:

- Докато работи Plasmacluster ion (помещение), ще се чува звук от издухване на въздух.
- Възможно е да се усеща лек мирис на озон, който се излъчва от йонния генератор, но неговата концентрация е незначителна и не оказва неблагоприятно влияние върху здравето.
- Когато използвате Plasmacluster Ion (помещение), включете функцията за автоматично отваряне/затваряне на "ON".



## ■ Plasmacluster® Ion за Синя светлина (Тоалетна Чиния)

Ако за функцията Plasmacluster Ion е избрана настройка [BOWL] или [ROOM], вътрешността на тоалетната чиния се осветява в синьо, когато бъде засечен потребител или капакът на тоалетната чиния бъде отворен. По желание можете да изключите синята светлина.

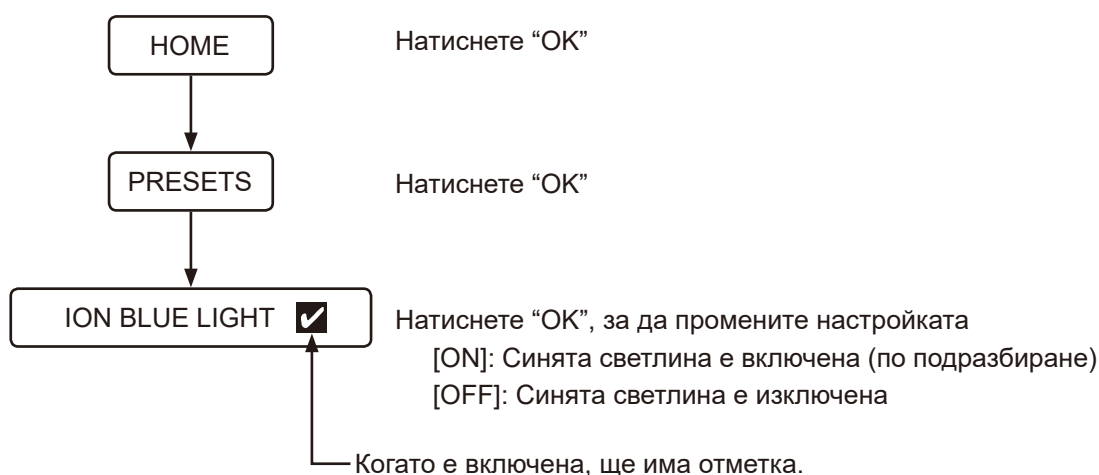

## ■ Функция за абсорбиране на миризмата

Функцията за абсорбиране на миризмата ще се активира, когато се отвори капакът на тоалетната седалка или когато потребителят седи на тоалетната седалка. Тя автоматично спира приблизително 1 минута след като потребителят се стане от тоалетната чиния. От настройките можете да активирате или деактивирате функцията за абсорбция на миризма, за да премахнете миризмите от вътрешността на тоалетната чиния.

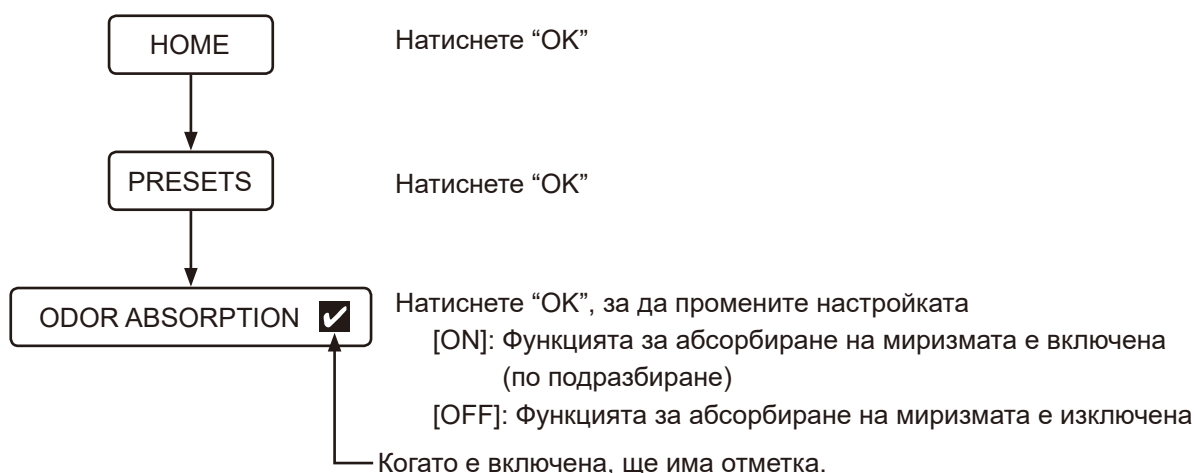

## ■ Звук при натискане на бутон

Можете да активирате или деактивирате звука от тоалетната и вибрацията на дистанционното управление от настройките.

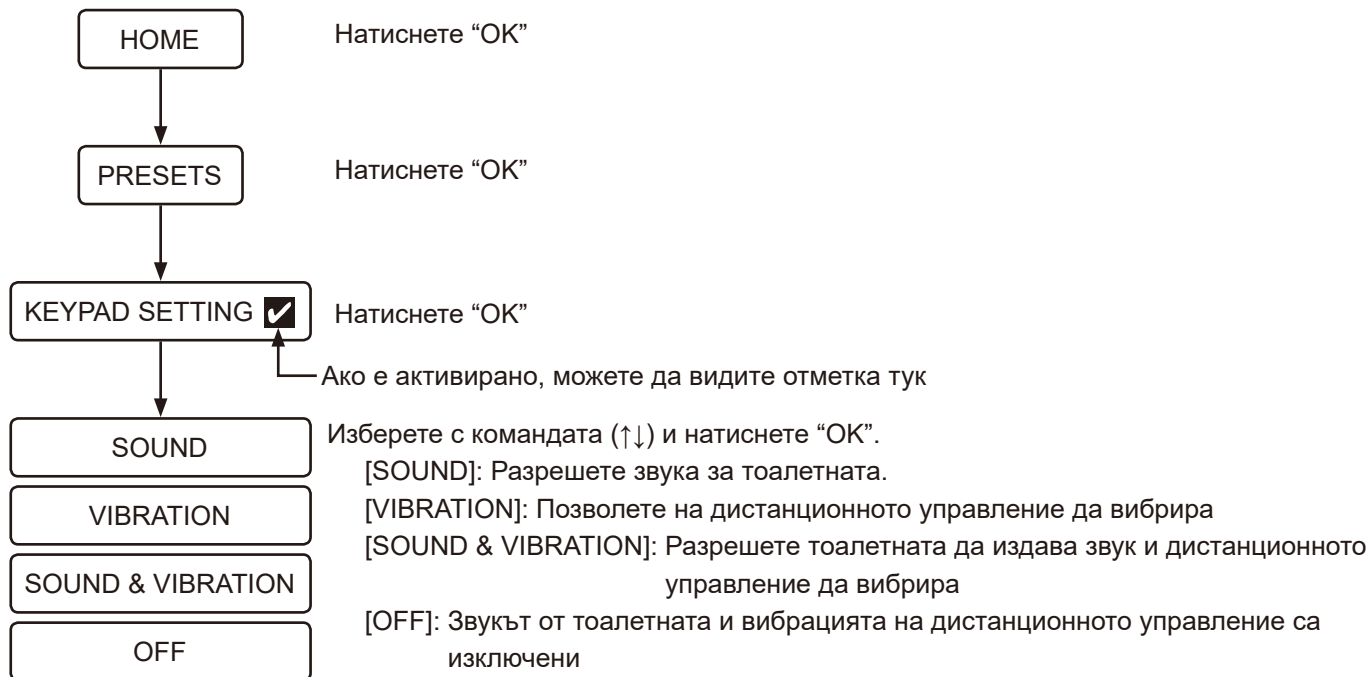

## ■ Смяна на езика

Можете да сменяте езика на екрана (English (английски)/German (немски)/French (френски)/Spanish (испански)).

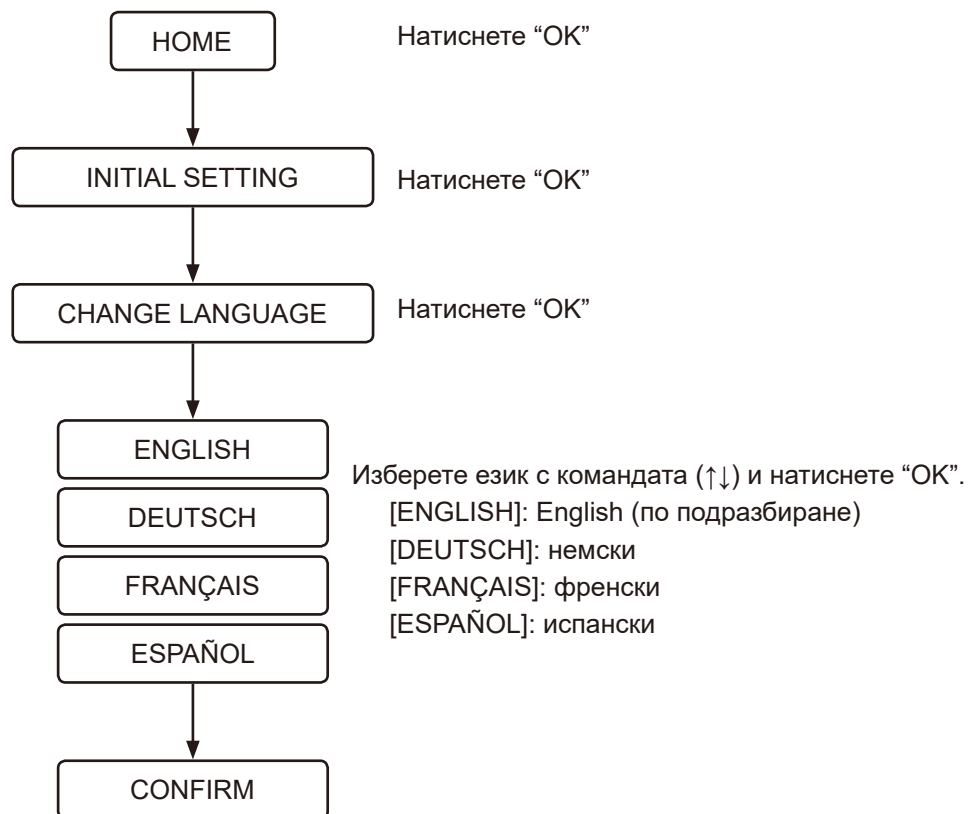



## ■ Възстановяване на настройките по подразбиране

Всички функции, без настройката на езика, могат да бъдат нулирани до фабричните настройки по подразбиране.



## ■ Изключен екран

Тази функция спира работата на главното устройство когато няма да се използва за продължителен период от време.

- 1 Натиснете  (бутон за захранване) за повече от 2 секунди.  
Ще се покаже [DURING THE POWER-OFF, PRESS THE POWER BUTTON] и дистанционното управление ще започне да вибрира.
- 2 Ако искате да включите захранването отново, натиснете  (бутон за захранване) за повече от 2 секунди.  
Екранът ще се включи, логото на GROHE ще примига 3 пъти в бяло, а дистанционното управление ще започне вибрира.

## ■ Сдвояване

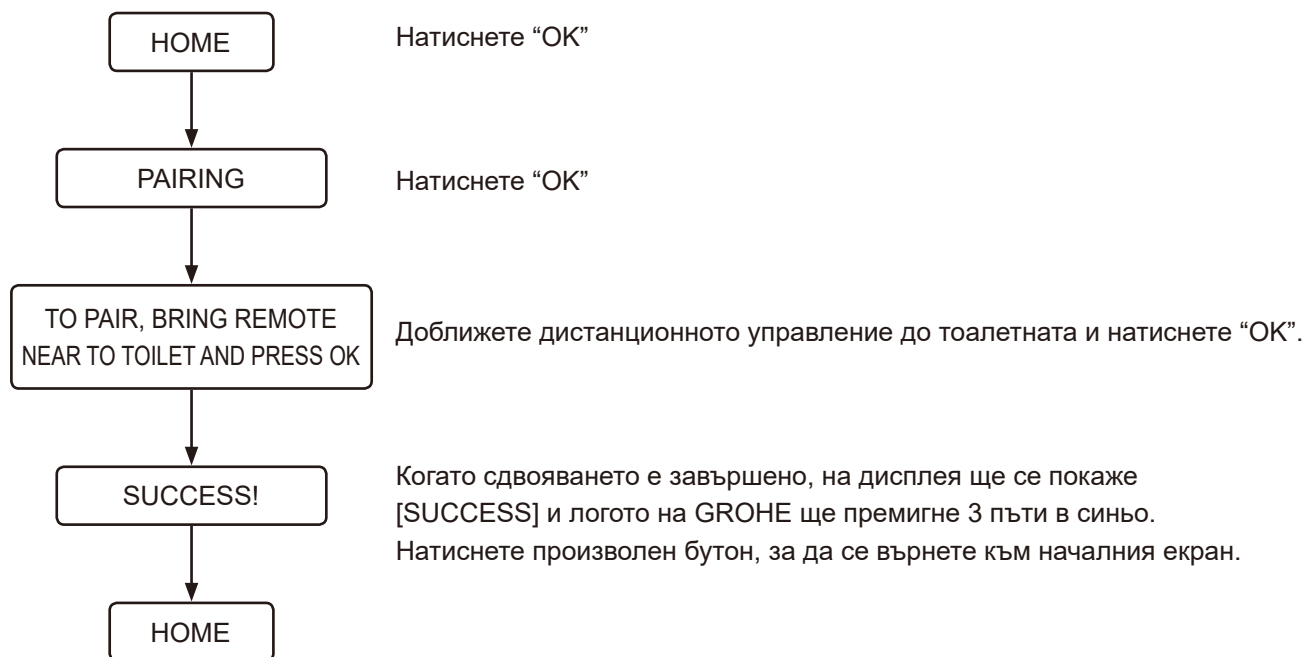

## Отстраняване на неизправности

### Всички функции

#### Няма работещи функции

Не се подава електроенергия.

- Проверете дали няма неизправност на захранването, сработил прекъсвач или други вероятни причини.

Захранването на тоалетната е изключено.

- Натиснете бутона на захранването на тоалетната, за да я включите.

Възникнало е късо съединение.

- Изключете захранването на тоалетната и дайте заявка за ремонт.

Подадено е напрежение, различно от 220–240 V.

- Изключете захранването на тоалетната и дайте заявка за ремонт.

#### Дистанционното управление не работи

Дистанционното управление е изключено.

- Натиснете  (бутон за захранване) за повече от 2 секунди, за да включите захранването.

Батериите са изчерпани (когато нивото на батерията остане между 10 до 20%, логото на GROHE мига в оранжев или червен цвят и ще се покаже съобщението [REPLACE THE BATTERY]).

- Сменете батериите с нови. ([страница 1015](#))

Батериите не са поставени правилно.

- Поставете батериите в правилната посока.

В близост до седалката или до дистанционното управление има метални предмети.

- Отдалечете металните предмети.

Тоалетната е свързана към смартфон.

- Натиснете бутона  (стоп), за да прекратите Bluetooth връзката.

Използва се дистанционно управление, различно от доставеното.

- Когато се използва дистанционно управление, различно от предоставеното, то трябва да бъде регистрирано към тоалетната. За процедурата на регистрация вижте “Дистанционното управление не е регистрирано правилно” по-долу.

Дистанционното управление не е регистрирано правилно.

- Следвайте процедурата по-долу, за да регистрирате дистанционното управление към тоалетната.

1. Повдигнете дистанционното управление от държача и го поставете до тоалетната.

2. Натиснете бутона  (OK).

3. Следвайте инструкциите от съобщението, което се показва на екрана.

Потребителят докосва областта извън обхвата на откриване на бутоните.

- Докоснете отново желанния бутон, докато логото на GROHE в долната част на дистанционното управление не светне.

Потребителят докосва бутона, докато другата ръка/пръст докосва обхвата на разпознаване на други бутони.

- Докоснете отново желанния бутон, без да докосвате областта около обхвата за откриване на бутона.



## Измиване

### Водата не пръска

**Затворен е спирателният клапан за водата.**

- Спирателният клапан за водата се намира в казанчето. Дайте заявка за ремонт.

**Мрежестият филтър е запушен.**

- Мрежестият филтър се намира в тоалетната чиния. Дайте заявка за ремонт.

**Налягането на водата е много ниско или настройката за налягане на водата е установена на най-ниското ниво.**

- Натиснете + на бутона за регулиране на силата на струята. ([страница 1021](#))

**Датчикът на долното тяло не открива потребител.**

- Седнете на тоалетната седалка или променете стойката си за сядане. Седнете например по-назад върху седалката.

**Дрехите на потребителя са трудни за засичане.**

- Оставете датчика да открие кожата на потребителя.

**Тоалетната се отмива.**

- Това не е неизправност. Даден е приоритет на отмиването. След като тоалетната се измие, натиснете бутона  (измиване на задна част) или бутона  (измиване на предна част за жени).

### До началото на пръскането на водата изминава определено време

**Температурата на подаваната към седалката вода е прекалено ниска.**

- Това не е неизправност. Когато температурата на водата е изключително ниска, например през зимата, пръскането на водата може да се забави повече от обичайното поради подготовката за пръскане на топла вода.

### Водата не е топла

**Температурата на водата е установена на най-ниската настройка.**

- Изберете [WATER TEMPERATURE], която е в [PRESET], и регулирайте температурата до съответното ниво. ([страница 1021](#))

**Температурата на подаваната вода е изключително ниска.**

- Температурата на водата от душа може да стане по-ниска от очакваната, когато температурата на подаваната вода е прекалено ниска, като например през зимата.

### Налягането на водата е прекалено ниско

**Налягането на водата е установено на най-ниското ниво.**

- Натиснете + на бутона за регулиране на силата на струята. ([страница 1021](#))

### Клапанът на дюзата е нестабилен

**Четка за почистване или други инструменти са засегнали затвора по време на почистването, което е довело до нестабилност на затвора.**

- Закрепете правилно клапана на дюзата. ([страница 1058](#))

---

Посоката на душ спрея е неточна

Върхът на дюзата не е насочен в правилната посока.

- Подравнете правилно върха на дюзата.

---

Седалката издава механичен звук

При спирането на струята седалката издава механичен звук.

- Това не е неизправност. Това е звукът, генериран от мотора, когато тоалетната работи правилно. Това не е проблем, докато налягането на водата и/или положението на дюзата могат да се регулират правилно.

## Абсорбиране на миризмата

---

Вентилаторът за абсорбиране на миризмата работи непрекъснато

Датчикът на долното тяло е замърсен или мокър.

- Забършете датчика с мека влажна кърпа.

Функцията Plasmacluster Ion (тоалетна чиния) се изпълнява.

- Това не е неизправност. Plasmacluster Ion (тоалетна чиния) работи периодично (работи в продължение на 45 минути и спира за 15 минути). Вентилаторът за абсорбиране на миризма работи 1 минута след използване на тоалетната (когато потребителят стане от тоалетната).

---

Вентилаторът за абсорбиране на миризмата не работи

[ODOR ABSORPTION] е изключено.

- Задайте [ODOR ABSORPTION] като [ON]. ([страница 1035](#))

Датчикът за долна част на тялото е замърсен или потребителят седи върху седалката на тоалетната повече от 2 часа.

- Възможно е датчикът да не може да открива. Забършете датчика с мека влажна кърпа. Вентилаторът за абсорбция на миризма спира автоматично след 2 часа непрекъсната работа.

---

Ефектът от абсорбиране на миризмата е слаб

Недостатъчният ефект на абсорбиране на миризмата може да се дължи на замърсяване на въздушния филтър.

- Ако има значителна миризма, тогава почистете въздушния филтър. ([страница 1059](#))



## Автоматично отмиване

Тоалетната не се отмива автоматично

[AUTO FLUSH] е зададено като [OFF].



➤➤ Задайте [AUTO FLUSH] като различно от [OFF]. ([страница 1028](#))

С този продукт е инсталирано казанче за водоснабдяване, различно от това на GROHE.

➤➤ Тази функция е налична само когато заедно с този продукт е инсталирано казанче за вграждане GROHE, оборудвано с комплект за автоматично измиване (продава се отделно).

Водният поток е слаб или тоалетната не се отмива напълно

Използвана е прекалено много тоалетна хартия.

➤➤ При използване на прекалено много тоалетна хартия тя може да не бъде отмита напълно при използване на бутона  (отмиване/частично). В този случай натиснете бутона  (отмиване/пълно).

Тоалетната чиния е запушена

Използвана е прекалено много тоалетна хартия.

➤➤ Задайте [AUTO FLUSH] като [OFF], след което отпушете тоалетната. ([страница 1028](#))

\* Тоалетната може да се отмие автоматично по време на отпушването и водата в тоалетната чиния да прелее.

Отмиването се стартира, когато седнете на седалката на тоалетната

➤➤ Това не е неизправност. Изпълнява се функцията за предварително отмиване. Когато потребителят седне на тоалетната седалка, малко количество вода ще се излее в тоалетната чиния, за да се сведе до минимум натрупването на петна.

## Изсушител

### Изсушителят не работи

Датчикът за долна част на тялото не открива потребител.

- Седнете върху седалката на тоалетната. Или променете позата на седене. Седнете например по-назад върху седалката.

Дрехите на потребителя са трудни за засичане.

- Оставете датчика да засече кожата на потребителя.

### Въздухът не е топъл

Зададена е прекалено ниска [DRYER TEMP].

- Натиснете бутона  (регулиране на температурата), за да регулирате температурата. ([страница 1023](#))

### Топлият въздух спира внезапно

Функцията за изсушаване е използвана повече от 4 минути.

- Натиснете отново бутона  (изсушител). ([страница 1023](#))

### Изсушаването е шумно



Когато е зададена висока стойност на [DRYER TEMP], изсушаването става по-шумно, тъй като скоростта на вентилатора се увеличава.

- Задайте средна до ниска стойност на [DRYER TEMP]. ([страница 1023](#))

## Функция за автоматично отваряне и затваряне на седалката/капака

### Капакът на седалката се затваря прекалено бързо

Капакът на седалката се натиска ръчно надолу, докато е активирана функцията за автоматично затваряне.

- Не натискайте седалката/капака надолу, когато е активирана функцията за автоматично затваряне. Натиснете бутона  (отваряне на тоалетна седалка и капак). Ако седалката не се отваря или затваря чрез натискане на бутона  (отваряне на тоалетна седалка и капак) и  (затваряне на тоалетна седалка и капак), изключете захранването на тоалетната и потърсете сервиз.

### Седалката и капакът не се отварят или затварят автоматично

[AUTO OPEN/CLOSE] е зададено като [OFF].

- Задайте [AUTO OPEN/CLOSE] като [ONLY LID] или като [SEAT & LID]. ([страница 1027](#))

Капакът на седалката на тоалетната не е монтиран правилно.

- Монтирайте капака на седалката на тоалетната правилно. ([страница 1053](#))

Датчикът на горното тяло е блокиран или замърсен.

- Почистете датчика и махнете предметите, които могат да блокират датчика.

### Капакът на седалката се движи дори когато няма никого в близост до тоалетната

Датчикът на горното тяло е изложен на пряка слънчева светлина.

- Не излагайте датчика на пряка слънчева светлина.

Датчикът на горното тяло е блокиран или замърсен.

- Почистете датчика и махнете предметите, които могат да блокират датчика.

### Капакът на седалката остава отворен

Датчикът на горното тяло е блокиран или замърсен.

- Почистете датчика и махнете предметите, които могат да блокират датчика.

Изпълнява се функцията Plasmacluster Ion (помещение)

- Това не е неизправност. В определеното време Plasmacluster Ion (помещение) работи автоматично, като отваря капака на седалката на тоалетната, за да освободи Plasmacluster Ion за освежаване на тоалетното помещение.

## Plasmacluster Ion (Тоалетна Чиния)

Функцията Plasmacluster Ion (тоалетна чиния) не се изпълнява

[PLASMACLUSTER] е зададена настройка [OFF].

➤➤ Задайте настройка [BOWL] или [ROOM] за функцията [PLASMACLUSTER].

[AUTO OPEN/CLOSE] е зададено като [OFF].

➤➤ Plasmacluster Ion (тоалетна чиния) работи само когато капакът на тоалетната чиния е затворен. За функцията [AUTO OPEN/CLOSE] задайте настройка, различна от [OFF].

Капакът на тоалетната чиния е отворен.

➤➤ Plasmacluster Ion (тоалетна чиния) работи само когато капакът на тоалетната чиния е затворен. Затворете ръчно капака на тоалетната чиния.

## Plasmacluster Ion (Помещение)

Plasmacluster Ion (помещение) не се изпълнява

За функцията [PLASMACLUSTER] е зададена настройка [OFF] или [BOWL].

➤➤ За функцията [PLASMACLUSTER] задайте настройка [ROOM].

За функцията [AUTO OPEN/CLOSE] е зададена настройка [OFF] и капакът на тоалетната чиния е затворен.

➤➤ За функцията [AUTO OPEN/CLOSE] задайте настройка, различна от [OFF].

Тоалетната се използва в момента, в който се изпълнява функцията Plasmacluster Ion (помещение).

➤➤ Plasmacluster Ion (помещение) спира да работи, когато тоалетната се използва. Не работи през остатъка от деня. Plasmacluster Ion (помещение) се стартира в настроеното време на следващия ден.

Функцията Plasmacluster Ion (помещение) спира по средата

Извършена е някаква операция, докато се изпълнява функцията Plasmacluster Ion (помещение).

➤➤ Plasmacluster Ion (помещение) спира да работи, когато се извършва някаква друга операция. Не работи през остатъка от деня. Plasmacluster Ion (помещение) се стартира в настроеното време на следващия ден.

## Почистване на котлен камък

Показва се екранът “PLEASE DESCALE” и логото на GROHE мига в оранжево.

- \* След като стартира операцията за премахване на котлен камък, тя не спира, дори ако натиснете бутона  (стоп). Тоалетната може да се използва след приключване на отстраняването на котления камък.

Този индикатор Ви информира, че трябва да направите почистване на котления камък и да смените накрайника на дюзата.

- Моля, почистете котления камък. (Комплектът за почистване на котлен камък се продава отделно. Номерът на продукта е 46978001.)
- Моля, сменете накрайника на дюзата. (Накрайникът на дюзата е включен в комплекта за почистване на котлен камък. Комплектът за почистване на котлен камък се продава отделно. Номерът на продукта е 46978001.)

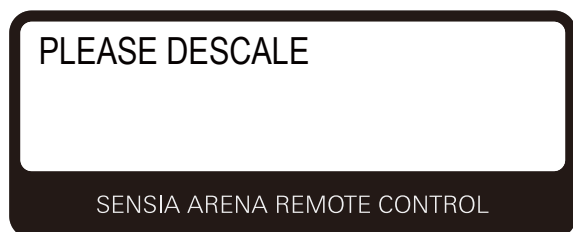

На екрана се появява съобщението [Rinse Error...Try again]

Клапанът на устройството за поддръжка е затворен.

- Отворете клапана, изберете [ОК] на екрана и след това опитайте отново да пуснете почистване на котления камък.

## Приложение за смартфон

Не може да се осъществи сдвояване на смартфона с тоалетната

[Тоалетната вече е свързана с друг смартфон.](#)

- Натиснете бутона  (стоп), за да прекратите текущата Bluetooth връзка. След това рестартирайте приложението и осъществете сдвояване отново.

Не може да се осъществи връзка на смартфона с тоалетната

[В близост до седалката са поставени метални предмети.](#)

- Отдалечете металните предмети.

[На приложението е избрана друга тоалетна.](#)

- Потвърдете трите звукови сигнала при свързването на смартфона с тоалетната.

Не може да се осъществи връзка с тоалетната или да се управлява тоалетната чрез приложението

[В тоалетната не е регистрирана информация за сдвояването.](#)

- Извършете повторно сдвояване в следните случаи: първоначално използване на приложението, когато смартфонът е сменен с нов, при използване на приложението с друга тоалетна.

[Смартфонът е сменен с нов.](#)

- Свалете приложението и направете сдвояване отново. Моля, имайте предвид, че съхранените при използването на предишния смартфон данни не могат да се възстановят.

[Тоалетната вече е свързана с друг смартфон.](#)

- Натиснете бутона  (стоп), за да прекратите текущата Bluetooth връзка. След това рестартирайте приложението и осъществете сдвояване отново.

[Капакът на тоалетната чиния е затворен.](#)

- Отворете капака на седалката на тоалетната и рестартирайте приложението.

[Сдвоени са повече от 8 смартфона.](#)

- Ако са сдвоени повече от 8 смартфона, смартфон, който е сдвоен преди последните 8 смартфона, трябва да бъде сдвоен отново.

[Функцията "Bluetooth" на смартфона е изключена.](#)

- Включете функцията "Bluetooth" на смартфона.

## Други функции

---

От долната страна на тоалетната капе вода

Влажността е висока и се получава кондензация.

- Избърсвайте често водните капки. Освен това, проветрете добре тоалетното помещение.

---

Клапанът на дюзата не се затваря

- Това не е неизправност. Клапанът на дюзата остава отворен, докато се изпълняват функциите за отстраняване на миризмите, Plasmacluster Ion (тоалетна чиния) или (помещение). Изключете настройката, когато е необходимо.

---

Режимът на заета седалка беше прекъснат и нулиран

- Режимът на заета седалка може да бъде прекъснат и нулиран в резултат на електромагнитна среда.

## Преди почистването

### ■ Указания

В този раздел, GROHE предлага някои общи насоки за почистването на продукта. Моля, имайте предвид, че има почистващи продукти, които не трябва да се използват.

Като правило, GROHE препоръчва за този продукт използването на течни универсални почистващи препарати.

### Инструменти за почистване

---

#### Мека тъкан

➤➤ За покривалата на седалката на тоалетната, на капака, на тоалетната

Гъба: Използвайте мека пореста гъба.

➤➤ За върховете на дюзите

#### Четка за тоалетна (неабразивна)

➤➤ За тоалетната чиния

Гумени ръкавици: Използвайте ги за предотвратяване на задебеляването на кожата на ръцете

➤➤ Подгънете краищата на ръкавиците, за да предотвратите влизането на вода и почистващ препарат.

### Почистващ препарат

---

Неабразивен или неутрален препарат за почистване на тоалетни: Отстранява жълтите и/или черните замърсявания от тоалетната чиния.

➤➤ Керамични части



**Забележка:**

- AQUA CERAMIC е материал, който има силни хидрофилни свойства, които спомагат за лесно отстраняване на замърсявания, останали по тоалетната чиния. Въпреки това е необходимо почистване. Ако по повърхността на керамиката останат замърсявания или ако изпражненията са мазни, е възможно те да не се отстранят напълно. Редовно почиствайте тоалетната чиния. За да се възползвате напълно от свойствата на AQUA CERAMIC, не използвайте следващите почистващи препарати или средства.

- Силно алкални/киселинни почистващи препарати
- Абразивни почистващи препарати
- Водоотблъскващи препарати, препарати против мухъл или препарати, образуващи повърхностен слой
- Почистващи средства, които нараняват повърхността на материала, като метални или абразивни четки

**AQUA  
CERAMIC**



- Когато миете тоалетната, задайте [AUTO FLUSH] и [AUTO OPEN/CLOSE] като [OFF], за да отстраните погрешно детектиране. ([страница 1028](#)) ([страница 1027](#))

## Почистване

### ■ Седалка на тоалетната, капак, покривала и дистанционно управление (пластмасови части)

Навлажнете мека тъкан и избършете повърхностите.

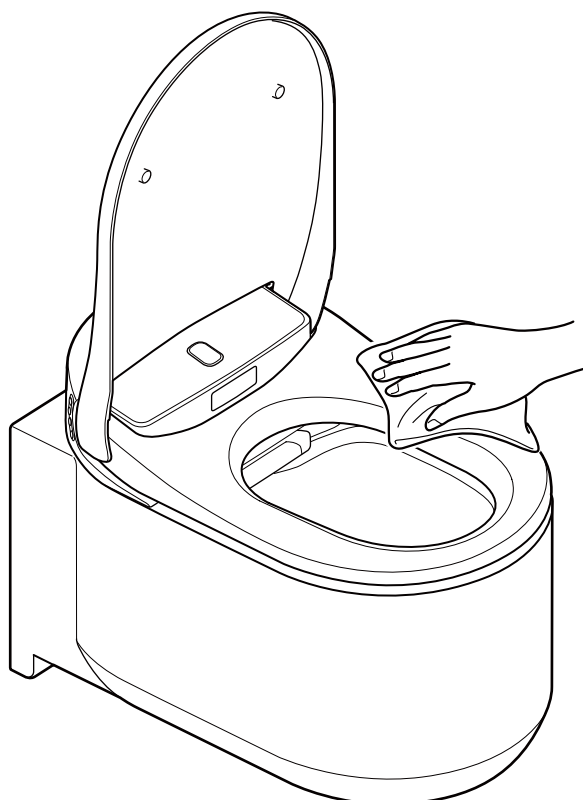

GROHE препоръчва често почистване на тоалетната за предотвратяване на натрупване на замърсявания по повърхностите на тоалетната.

Бърсането с влажна тъкан също предотвратява образуването на статично електричество, което може да привлече прахови частици, предизвикващи черно замърсяване.

#### Забележка:

- Не използвайте за бърсане на повърхностите суха тъкан или тоалетна хартия, тъй като това може да доведе до възникване на драскотини.
- Изключете захранването на тоалетната, когато почиствате дистанционното управление, за да се избегне погрешно детектиране.

## ■ Демонтиране на капака за почистване

Капакът на седалката може да се демонтира лесно. Това е полезно, когато се чисти пантата, която обикновено е скрита, или когато се почиства целият капак на седалката.

### Забележка:

- Изключете захранването на тоалетната, когато демонтирате капака на седалката на тоалетната. Ако не направите това, вътрешните части на модула на седалката на тоалетната могат да се повредят.

## Демонтиране на капака на седалката на тоалетната

1. Изключете захранването на тоалетната, като натиснете бутона на захранването на тоалетната. ([страница 1012](#))

### Забележка:

- Не прилагайте прекомерна сила върху капака на седалката, така можете да го повредите.
- Не отваряйте седалката на тоалетната с повдигнат капак на седалката, понеже това може да доведе до надраскване или повреждане на седалката на тоалетната.
- Не използвайте тоалетната с демонтиран капак на седалката.

2. Отворете капака на седалката.

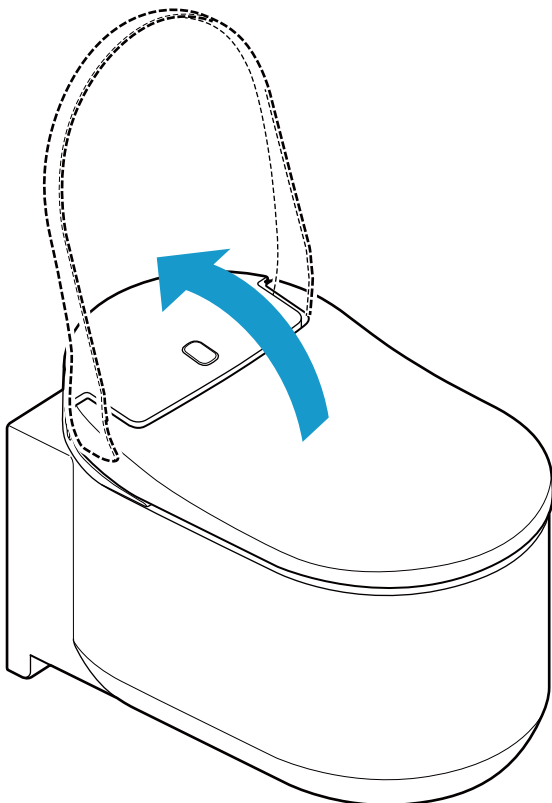

3. Плъзнете нагоре фиксаторите от двете страни на капака на седалката.

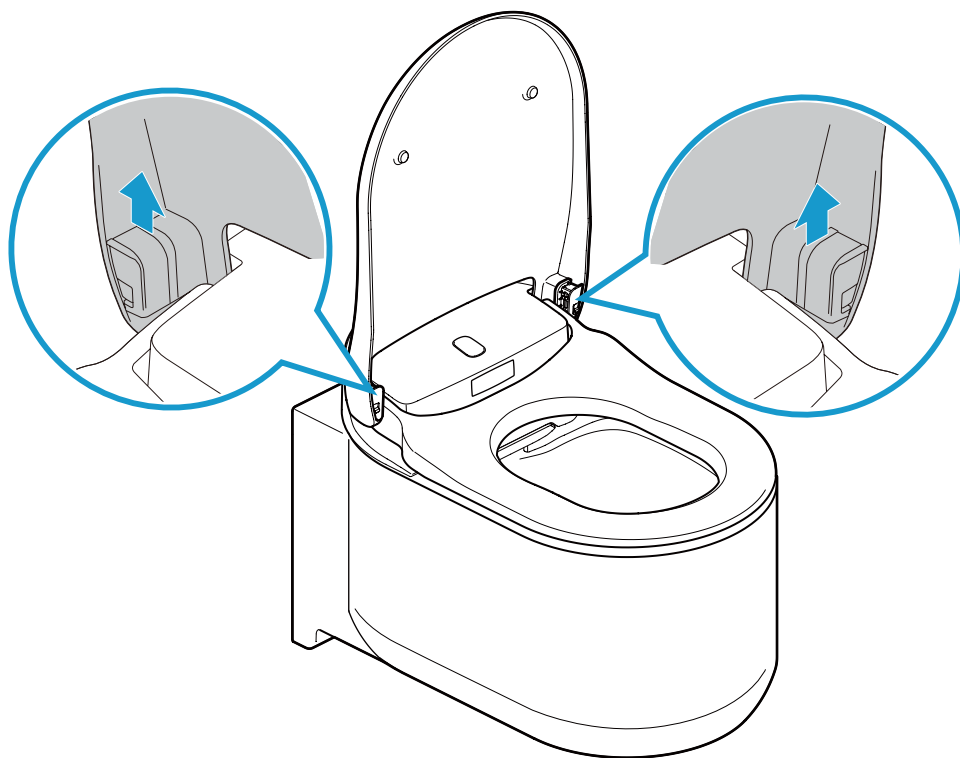

4. Затворете капака на седалката.

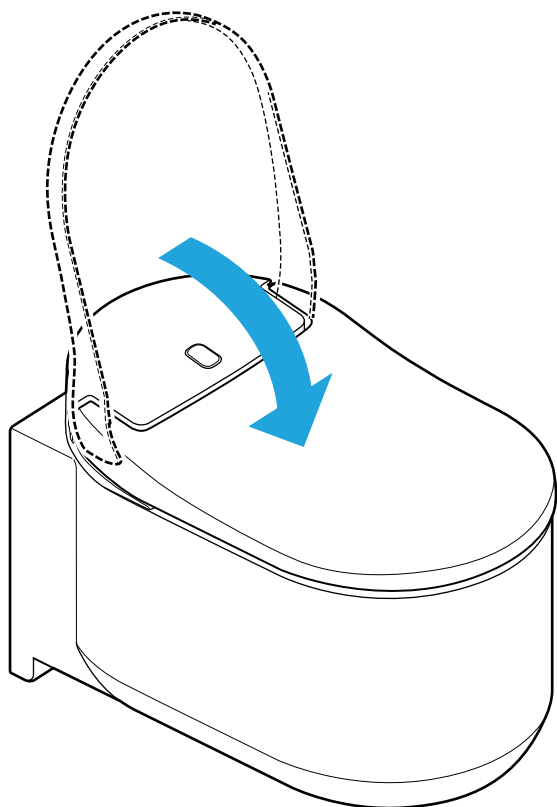

5. Повдигнете капака на седалката с две ръце.

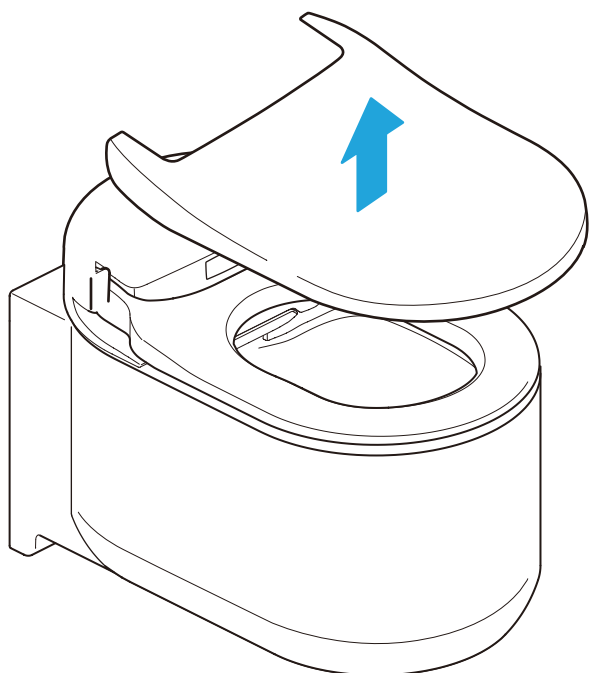

### Сглобяване на капака на седалката на тоалетната

1. Поставете капака на седалката върху тоалетната.

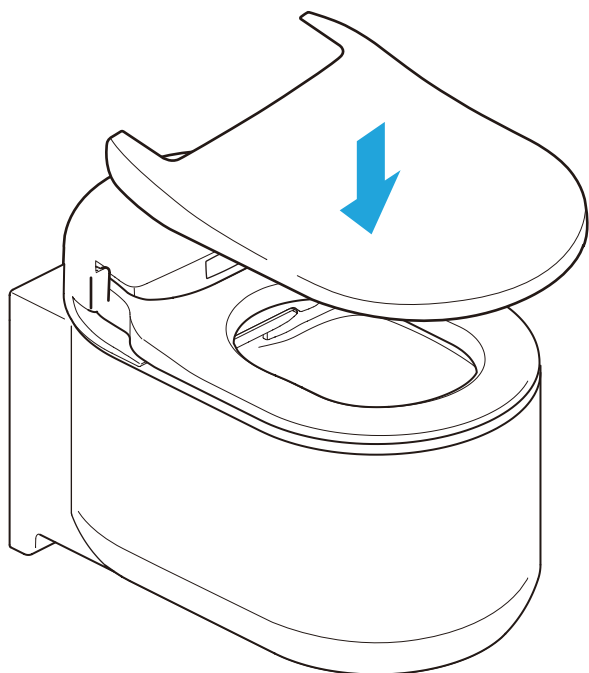

2. Отворете капака на седалката.

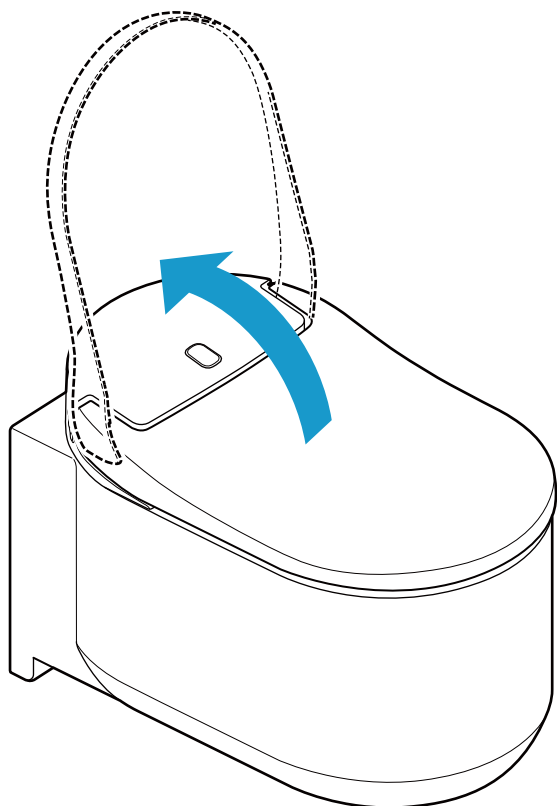

3. Плъзнете фиксаторите надолу. Проверете дали фиксаторите са поставени правилно. При фиксирането им се чува щракване. Проверете дали фиксаторите са поставени правилно.

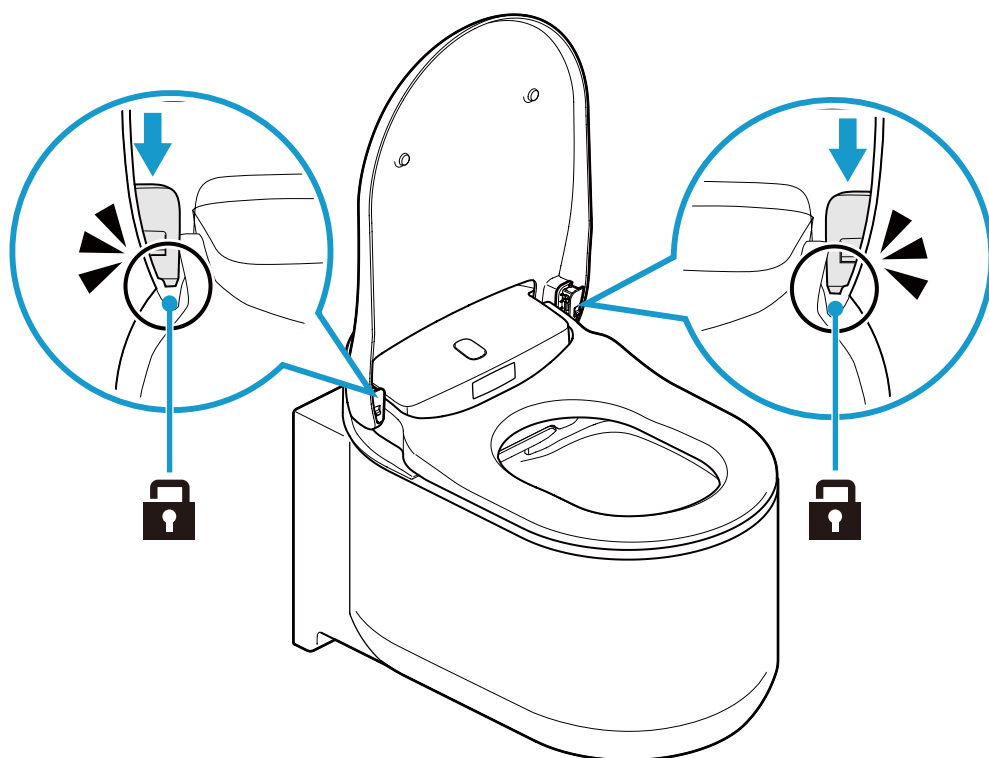

4. Включете захранването на тоалетната, като натиснете бутона на захранването на тоалетната.

## ■ Тоалетна чиния (керамични части)

Горната и вътрешната повърхност на тоалетната чиния са обработени със специално покритие, наречено AQUA CERAMIC.

- Почиствайте чинията с вода или с топла вода, с мека четка или гъба, напоена с неутрален почистващ препарат.

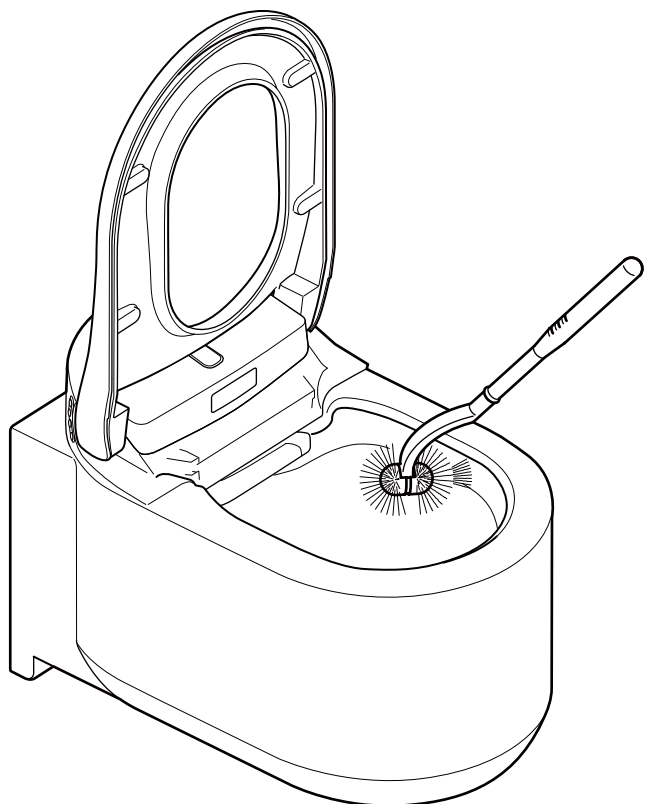

### Забележка:

- Не използвайте съдържащи хлор почистващи препарати, киселинни почистващи препарати или дезинфектанти, тъй като изпаренията от газове могат да повредят този продукт или да предизвикат нарушения на работата му.
- Не използвайте гореща вода, тъй като тя може да повреди тоалетната.
- Не използвайте абразивна четка или почистващ препарат, тъй като те ще нарушат ефекта "свръхчиста повърхност".

## ■ Клапан на дюзата/въздушен филтър

### Почистване на клапана на дюзата

#### Забележка:

- Избягвайте бърсането със суха кърпа или тоалетна хартия, тъй като това води до получаване на драскотини.
- Не използвайте абразивна четка или почистващ препарат.
- Моля, имайте предвид, че клапанът на дюзата има горна част и долна част.
- Не прилагайте прекомерна сила върху затвора на дюзата, понеже това може да го повреди.

Клапанът на дюзата може да бъде демонтиран за лесно почистване. Вижте илюстрацията по-долу.

1. За отваряне на клапана на дюзата следвайте процедурата от “Ръчно почистване на дюзата”.  
([страница 1061](#))
2. Демонтирайте клапана на дюзата.

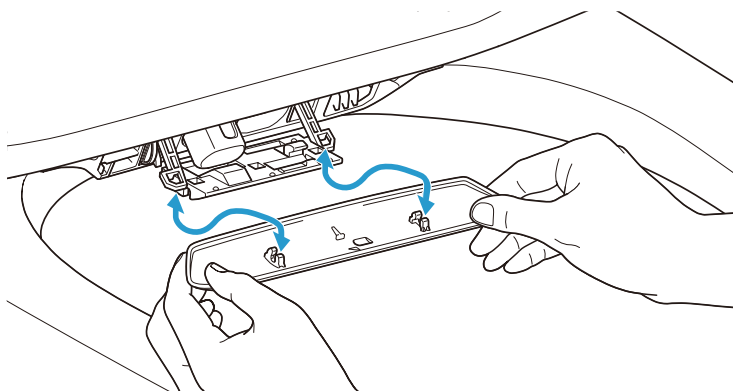

3. Почистете клапана на дюзата с мека кърпа.
4. Демонтирайте затвора на дюзата. Когато се монтира в правилно положение, ще се чуе щракване.
5. За затваряне на клапана на дюзата следвайте процедурата от “Ръчно почистване на дюзата”.  
([страница 1061](#))



## Почистване на въздушния филтър

1. За отваряне на клапана на дюзата следвайте процедурата от “Ръчно почистване на дюзата”.  
([страница 1061](#))
2. Извадете въздушния филтър.

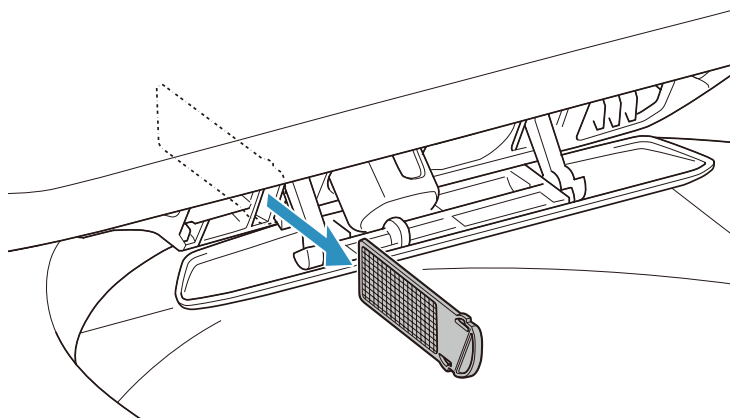

3. Измийте въздушния филтър с течаща вода.
4. Изсушете въздушния филтър и го натиснете в прореза.

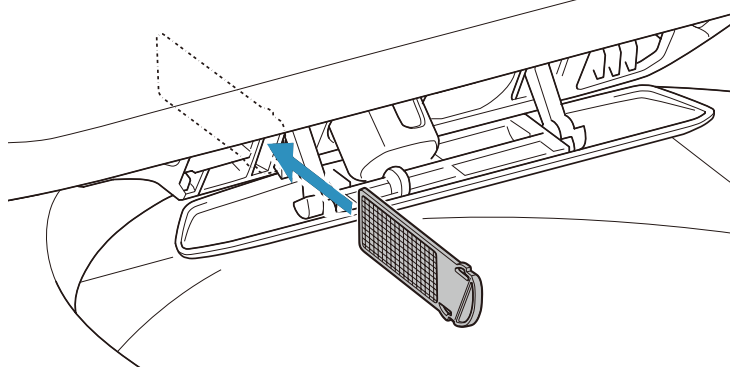

5. За затваряне на клапана на дюзата следвайте процедурата от “Ръчно почистване на дюзата”.  
([страница 1061](#))

## ■ Дюза

### Почистване на дюзата чрез дистанционното управление

---

За да почистите дюзата, докато използвате тоалетната (в седнало положение на седалката), следвайте процедурата по-долу на дистанционното управление.

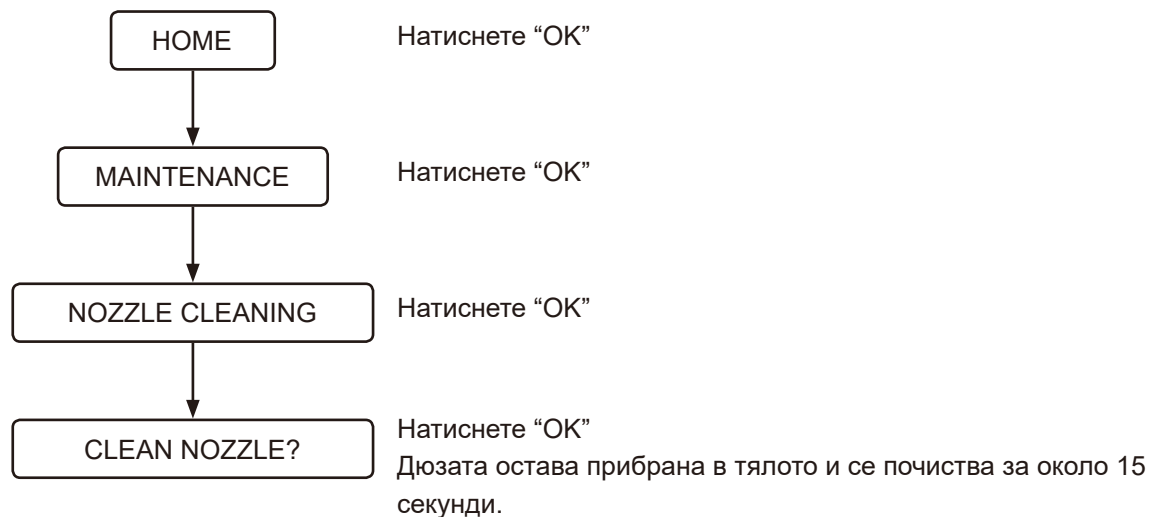

## Ръчно почистване на дюзата

Можете да почиствате дюзата ръчно (също като чистенето на частите с гъба за почистване на петна и др.). Следвайте процедурите по-долу за изваждане на дюзите за почистване.

1. Задайте [AUTO FLUSH] и [AUTO OPEN/CLOSE] като [OFF], за да деактивирате тези функции. ([страница 1028](#)) ([страница 1027](#))
2. Повдигнете капака на седалката и самата седалка.
3. Следвайте процедурите по-долу.

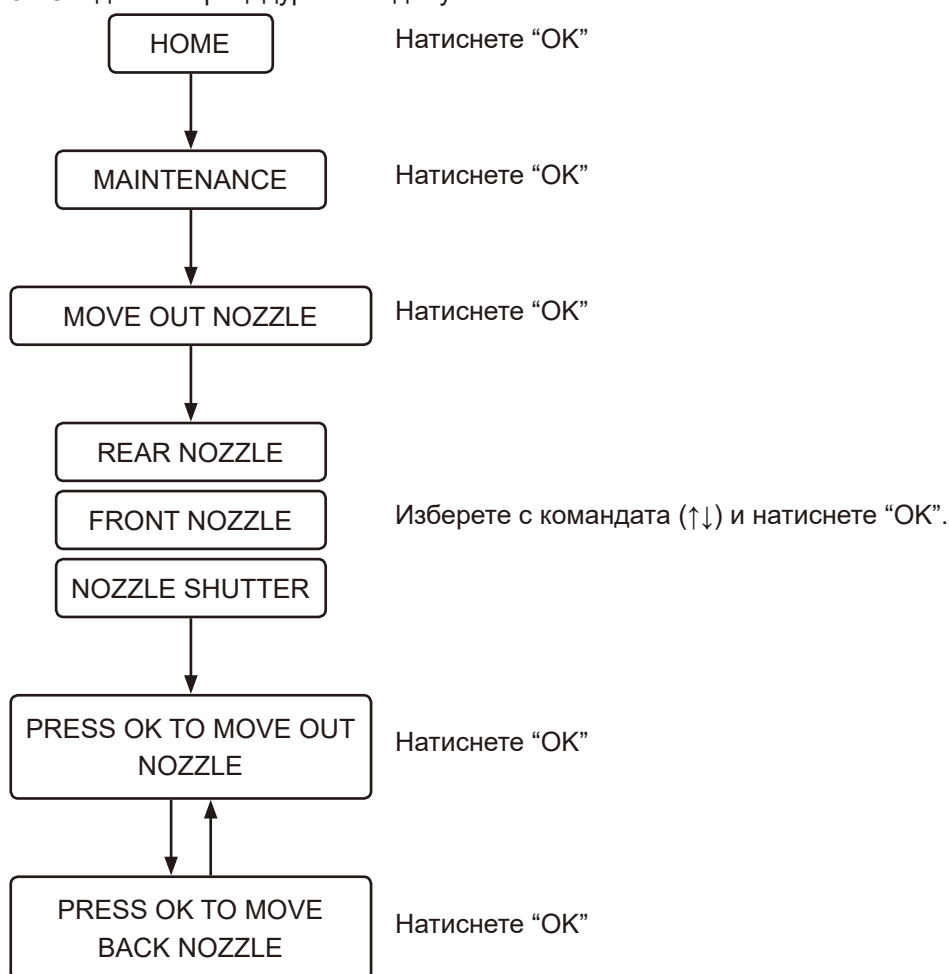

4. Почистване на дюзите.
5. Върнете настройките на [AUTO FLUSH] и [AUTO OPEN/CLOSE]. ([страница 1028](#)) ([страница 1027](#))

### Забележка:

- Не прилагайте прекомерна сила върху дюзите, понеже това може да ги повреди.
- Не дърпайте и не натискайте дюзите. Дюзата няма да се прибере и може да възникне повреда. Ако дръпнете или натиснете дюзите по погрешка, изключете захранването на тоалетната чрез натискане на бутона на захранването на тоалетната и след това възстановете захранването след 10 секунди.

## ■ Следпродажбено обслужване

### 1. Преди да се обърнете за професионален ремонт

Ако проблемите не могат да се разрешат при изпълнение на стъпките в “Отстраняване на неизправности” ([страница 1040](#)), се свържете с GROHE за допълнителни инструкции. Трябва също да се свържете с GROHE в следните ситуации.

- Ако имате допълнителни въпроси, които не са споменати в това ръководство.
- Ако е повреден захранващият кабел.
- Ако захранващият кабел се е нагрял.

Ако горните състояния продължат, така както са, може да възникне неочакван инцидент. Консултирайте се с GROHE.

#### Забележка:

- Никога не разглобявайте и не модифицирайте този продукт, тъй като това може да доведе до токов удар, пожар и/или наранявания.  
Освен това, разглобяването на продукта ще доведе до анулиране на гаранцията.
- Ако има теч на вода от модула на седалката или от водоподаващата система, изключете захранването на тоалетната чрез натискане на бутона на захранването на тоалетната, тъй като течът може да доведе до токов удар, пожар или наводняване на пода.
- Ако са повредени модулет на седалката или захранващият кабел (необичаен шум, миризма, дим, високи температури, появява на пукнатини или теч), изключете захранването, като натиснете незабавно бутона на захранването на тоалетната, и дайте частта за ремонт. Никога не използвайте дефектни части, тъй като това може да доведе до токов удар или пожар.

### 2. Вижте вашата гаранционна карта

Този продукт се получава с гаранционна карта. Прочетете внимателно гаранционните задължения, които можете да намерите на предоставената с този продукт гаранционна карта. Пазете документа за покупката (обикновено касовата бележка от вашия търговец на GROHE), на леснодостъпно място.

Гаранционен период: 2 години от датата на покупката (плюс допълнителна една година при регистрация на продукта)

Прочетете гаранционните задължения, за да си изясните кои елементи се покриват от гаранцията и кои елементи не са обхванати от гаранцията.

### 3. Заявка за ремонт

---

АКО ИМАТЕ НЯКАКВИ ВЪПРОСИ ИЛИ ИМА ПОВРЕДЕНИ ИЛИ ЛИПСВАЩИ ЧАСТИ, МОЛЯ, НЕ СЕ СВЪРЗВАЙТЕ И НЕ ВРЪЩАЙТЕ ПРОДУКТА В МАГАЗИНА. МОЛЯ, СВЪРЖЕТЕ СЕ С МЕСТНОТО ПРЕДСТАВИТЕЛСТВО ЗА КЛИЕНТИ. НИЕ МОЖЕМ ДА СЕ ПОГРИЖИМ ЗА ВСИЧКИ ВЪПРОСИ ИЛИ ПРОБЛЕМИ, КОИТО МОЖЕТЕ ДА ИМАТЕ.

#### В рамките на гаранционния срок

Когато давате заявка за гаранционен сервиз, подгответе следната информация.

#### Извън гаранционния срок

Ако е необходим сервиз извън гаранционния срок, стойността на сервизното обслужване се заплаща от собственика на продукта. Сумата за сервизно обслужване включва сумата за сервизната дейност, за пътни разходи и стойността на частите.

#### Информация, която ще бъде поискана от вас

1. Информация за връзка (напр. име, адрес, телефон)
2. Сериен номер  
(Вижте предупредителната табела на гърба на продукта.)
3. Дата на монтажа  
(Вижте гаранционната карта.)
4. Причината за заявката за сервизно обслужване

Pure Freude  
an Wasser

**GROHE**  

**D**

+49 571 3989 333  
service.de@grohe.com

**A**

+43 1 68060  
info-at@grohe.com

**AUS**

+ (61) 1300 54945  
grohe\_australia@lixil.com

**B**

+32 16 230660  
info.be@grohe.com

**BG**

+359 2 9719959  
grohe-bulgaria@grohe.com

**BR**

0800 770 1222  
falecom@grohe.com

**CAU**

+99 412 497 09 74  
info-az@grohe.com

**CDN**

+1 888 6447643  
info@grohe.ca

**CH**

+41 44 877 73 00  
info@grohe.ch

**CN**

+86 4008811698  
info.cn@grohe.com

**CY**

+357 22 465200  
info@grome.com

**CZ**

+358 942 451 390  
grohe-cz@grohe.com

**DK**

+45 44 656800  
grohe@grohe.fi

**E**

+34 93 3368850  
grohe@grohe.es

**EST**

+372 6616354  
grohe@grohe.ee

**F**

+33 1 49972900  
sav-fr@grohe.com

**FIN**

+358 942 451 390  
grohe@grohe.fi

**GB**

+44 871 200 3414  
info-uk@grohe.com

**GR**

+30 210 2712908  
nsapountzis@ath.forthnet.gr

**H**

+36 1 2388045  
info-hu@grohe.com

**HK**

+852 2969 7067  
info@grohe.hk

**I**

+39 2 959401  
info-it@grohe.com

**IND**

+91 1800 102 4475  
customercare.in@grohe.com

**IS**

+354 515 4000  
jonst@byko.is

**J**

+81 3 32989730  
info@grohe.co.jp

**KZ**

+7 727 311 07 39  
info-cac@grohe.com

**LT**

+372 6616354  
grohe@grohe.ee

**LV**

+372 6616354  
grohe@grohe.ee

**MAL**

info-malaysia@grohe.com

**MX**

01800 8391200  
pregunta@grohe.com

**N**

+47 22 072070  
grohe@grohe.no

**NL**

+31 79 3680133  
vragen-nl@grohe.com

**NZ**

technicalenquiries@paterson  
trading.co.nz

**P**

+351 234 529620  
commercial-pt@grohe.com

**PL**

+48 22 5432640  
biuro@grohe.com.pl

**RI**

0-800-1-046743  
customercare-  
indonesia@asia.lixil.com

**RO**

+40 21 2125050  
info-ro@grohe.com

**ROK**

+82 2 1588 5903  
info-singapore@grohe.com

**RP**

+63 2 8938681

**RUS**

+7 495 9819510  
info@grohe.ru

**S**

+46 771 141314  
grohe@grohe.se

**SGP**

+65 6311 3611  
info-singapore@grohe.com

**SK**

+420 277 004 190  
grohe-cz@grohe.com

**T**

+66 21681368  
(Haco Group)  
info@haco.co.th

**TR**

+90 216 441 23 70  
GroheTurkey@grome.com

**UA**

+38 44 5375273  
info-ua@grohe.com

**USA**

+1 800 4447643  
us-customerservice@grohe.com

**VN**

+84 90 9694768  
+84 90 9375068  
info-vietnam@grohe.com

**AL** **BiH** **HR** **KS**

**ME** **MK** **SLO** **SRB**

+385 1 2911470  
adria-hr@grohe.com

**Eastern Mediterranean,  
Middle East - Africa  
Area Sales Office:**

+357 22 465200  
info@grome.com

**IR** **OM** **UAE** **YEM**

+971 4 3318070  
grohedubai@grome.com

**Far East Area Sales Office:**

+65 6311 3600  
info@grohe.com.sg

**Latin America:**

+52 818 3050626  
pregunta@grohe.com

[www.grohe.com](http://www.grohe.com)

2016/09/28

## Sissejuhatus

### Teave selle juhendi kohta

|                             |      |
|-----------------------------|------|
| Lugege enne kasutamist..... | 1067 |
|-----------------------------|------|

### Juhtimine ja nupud

|                        |      |
|------------------------|------|
| Põhiseade.....         | 1068 |
| Kaugjuhtimispult ..... | 1069 |

## Kasutamine

### Üldine kasutamine

|  |      |
|--|------|
| Ekraaniloend.....  | 1071 |
| Tavavool.....  | 1073 |
| Pesemine dušiga (eesmiste nuppude kasutamine).....         | 1076 |
| Sooja õhuga kuivatamine (eesmiste nuppude kasutamine)..... | 1078 |
| Kasutamine nutitefoniga (iOS ja Android).....              | 1079 |

### Sätted

|   |      |
|---|------|
| Automaatne prill-laua/kaane avamise ja sulgemise funktsioon ..... | 1081 |
| Automaatloputuse funktsioon (LISA).....                           | 1082 |
| Eelloputus (VALIKULINE).....                                      | 1083 |
| Õötule funktsioon.....  | 1084 |
| Plasmacluster® Ion.....   | 1085 |
| Plasmacluster® Ion sinise valgusega (WC-pott).....                | 1088 |
| Lõhna eemaldamise funktsioon.....                                 | 1088 |
| Nuputoimingu heli.....  | 1089 |
| Keele muutmine.....   | 1090 |
| Vaikesätete taastamine.....                                       | 1090 |
| Väljalülitusekraan.....   | 1091 |
| Sidumine.....   | 1091 |

## Rikkeotsing

### Rikkeotsing

|   |      |
|---|------|
| Kõik funktsioonid.....  | 1092 |
| Pesemine.....   | 1093 |
| Lõhna eemaldamine .....   | 1094 |
| Automaatloputus.....  | 1094 |
| Kuivati .....   | 1095 |
| Automaatne prill-laua/kaane avamise ja sulgemise funktsioon ..... | 1096 |
| Plasmacluster Ion (WC-pott).....                                  | 1096 |
| Plasmacluster Ion (ruum).....                                     | 1097 |
| Katlakivieemaldus.....  | 1097 |
| Nutitelefoni rakendus.....  | 1098 |
| Muu.....  | 1099 |

## Puhastamine

### Enne puhastamist

|             |      |
|-------------|------|
| Suunis..... | 1100 |
|-------------|------|

### Puhastamine

|   |      |
|---|------|
| Prill-laud, kaas, kate ja kaugjuhtimispult (plastosad)..... | 1101 |
| Kaane eemaldamine puhastamiseks.....                        | 1102 |
| WC-pott (keraamilised osad) .....                           | 1106 |
| Pihustiluuk/õhufilter.....                                  | 1107 |
| Pihusti.....  | 1109 |

## Müüjärgne hooldus

|                         |      |
|-------------------------|------|
| Müüjärgne hooldus ..... | 1111 |
|-------------------------|------|



## Teave selle juhendi kohta

### ■ Lugege enne kasutamist

Et tagada toote õige kasutamine, lugege see juhend ja trükitud „KIIRJUHEND“ hoolikalt läbi.

Trükitud „KIIRJUHEND“ (lisatud) leiduvate ohutusabinõude järgimata jätmine võib teatud olukordades põhjustada tõsisemaid õnnetusi.

Kõik need punktid on ohutuse seisukohalt äärmiselt olulised ja neid tuleb rangelt järgida.

Juhul kui õnnetus juhtub valest kasutamisest tingitult, ei võta GROHE kahjude eest mingit vastutust.

### ⚠ Pange tähele!

Piirkondades, kus karbonaatkaredus on kõrgem kui 18° dH (KH), tuleb kasutada veepehmemendajaga filtrisüsteemi. Karbonaatkareduse kohta küsige kohalikult kommunaalteenuste pakkujalt.

Pika kasutusea tagamiseks tehke järgmist.

- Teostage katlakivieemaldus iga 3 aasta järel. (Ostke eraldi müüdav katlakivi eemaldamise komplekt. Toote number on 46978001.)
- Asendage pihustiotsak iga 3 aasta järel. (Pihustiotsak sisaldub katlakivi eemaldamise komplektis. Ostke eraldi müüdav katlakivi eemaldamise komplekt. Toote number on 46978001.)

## Juhtimine ja nupud

### ■ Põhiseade

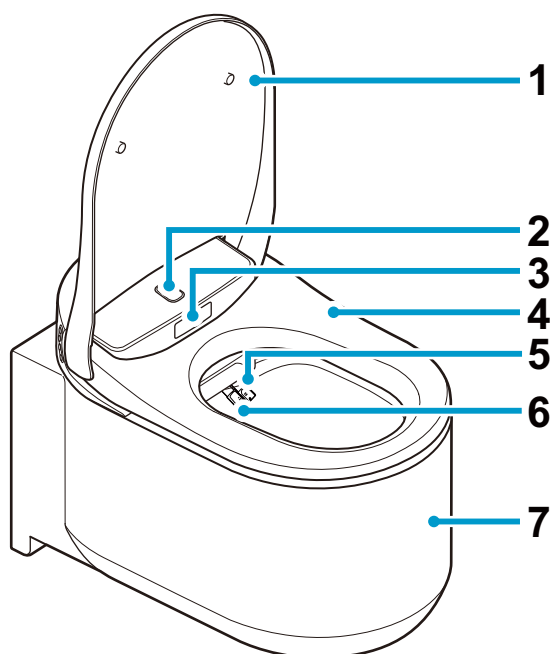

- 1 Prill-laua kaas
- 2 Ülemine kehaandur
- 3 Alumine kehaandur
- 4 Prill-laud
- 5 Pihusti (tagumiseks pesuks)
- 6 Pihusti (eesmiseks pesuks)
- 7 WC-pott
- 8 Funktsiooninupud
  - ♂ : eesmine pesu (naistele)
  - ♀ : tagumine pesu
  - ⊕ : pihustamise tugevuse reguleerimine
  - ⊖ : pihustamise tugevuse reguleerimine
- 9 Katlakivi eemaldamise vahendi sisselaskeava
- 10 Toitenupp

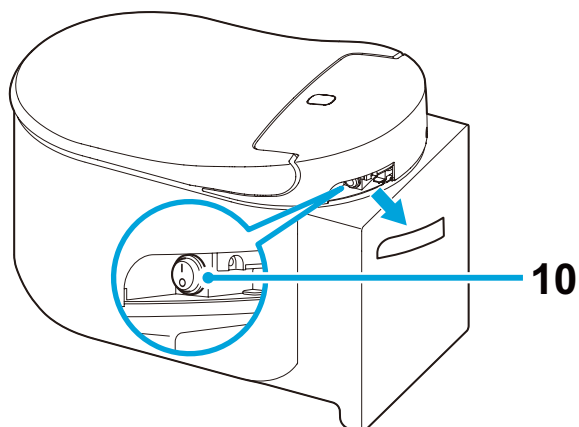
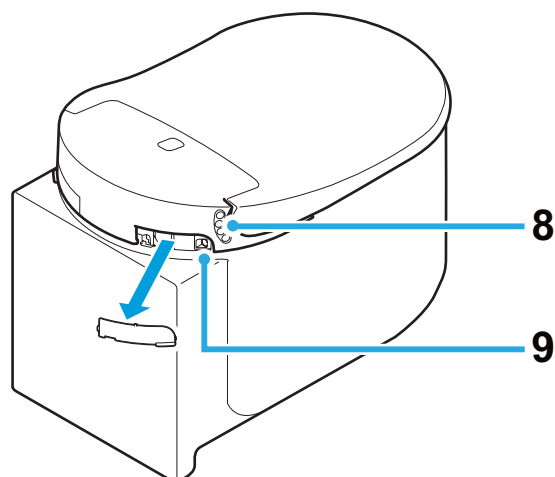

#### Märkus:

- WC-poti käsitsi loputamiseks vajutage loputusnuppu aktiveerimisplaadil.

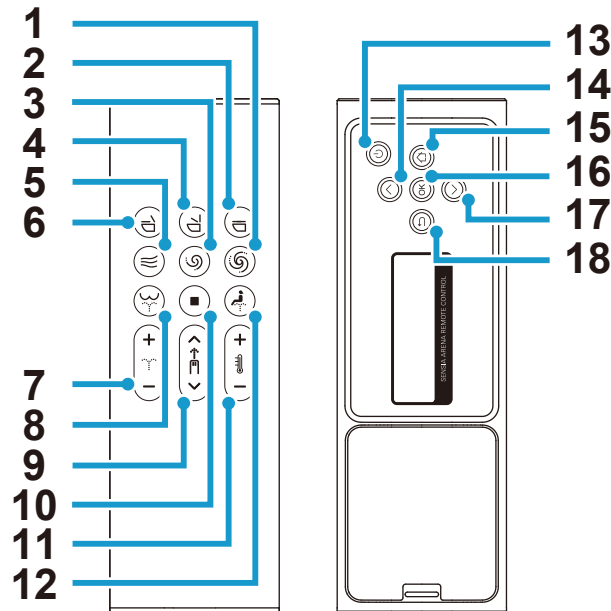

## ■ Kaugjuhtimispult



- |  |  |
|--|--|
| 1 Loputuse (täis) nupp *                     | 10 Seiskamisnupp                               |
| 2 Prill-laua ja kaane sulgemise nupp         | 11 Vee/kuivati temperatuuri reguleerimise nupp |
| 3 Loputuse (kerge) nupp *                    | 12 Eesmise pesu (naisele) nupp                 |
| 4 Prill-laua ja kaane avamise nupp           | 13 Toitenupp                                   |
| 5 Kuivatuse nupp                             | 14 Üles nupp                                   |
| 6 Prill-laua sulgemise ja kaane avamise nupp | 15 Avakuva nupp                                |
| 7 Pihustamise tugevuse reguleerimise nupp    | 16 OK nupp                                     |
| 8 Tagumise pesu nupp                         | 17 Alla nupp                                   |
| 9 Pihusti asukoha reguleerimise nupp         | 18 Tagasi nupp                                 |

\* Need nupud töötavad ainult siis, kui koos selle tootega on paigaldatud automaatse loputamise paigalduskomplektiga (müüakse eraldi) varustatud GROHE paak.

### Märkus:

- Kui toide lülitatakse välja kaugjuhtimispuldi nuppu  (toide) kauem kui 2 sekundit all hoides, kuvatakse väljalülitusekraan.
- Kui 30 sekundi jooksul ei teostata ühtegi toimingut, lülitub ekraan välja ja läheb ooterežiimi. Töö taastumisel tühistatakse ooterežiim automaatselt.
- Tagumise ekraani kasutamisel on eesmised nupud desaktiveeritud, et vältida talitlushäireid.
- Nupu  (tagumise pesu) kaks korda vajutamine seab pesemisrežiimiks „WIDE“. Selle kolm korda vajutamine määrab pesemisrežiimiks „NARROW“.  
[WIDE]: Pihusti liigub edasi-tagasi, et pesta suuremat ala.  
[NARROW]: Pihusti liigub edasi-tagasi kitsamas ulatuses.
- Nupu  (eesmine pesu) kaks korda vajutamine lülitab pesemisrežiimiks „WIDE“. Selle kolm korda vajutamine määrab pesemisrežiimiks „SUPER WIDE“.  
[WIDE]: Pihusti liigub edasi-tagasi, et pesta suuremat ala.  
[SUPER WIDE]: Pihusti liigub edasi-tagasi, et katta laiemat ala.

## Patarei esimest korda sisestamine

1. Sisestage kaugjuhtimispulti kaks AAA-patareid.
2. Kaheks sekundiks kuvatakse tervitus [WELCOME] ja GROHE logo vilgub kolm korda siniselt.
  - \* Lülitage WC-pott sisse, kui kuvatud on [DURING THE POWER-OFF. PRESS THE POWER BUTTON]. See kuvatakse, kui WC-poti toide on väljas.
3. Kuvatakse [TO PAIR, BRING REMOTE NEAR TO TOILET AND PRESS OK]. Tooge kaugjuhtimispult WC-poti lähedale ja vajutage OK.
4. Kui sidumine on lõpetatud, ilmub ekraanile [SUCCESS] ja GROHE logo vilgub kolm korda siniselt.
5. Avakuvale naasmiseks vajutage mis tahes nuppe.
  - \* Tagumise ekraani sisselülitamiseks vajutage mistahes nuppu kaugjuhtimispuldil. Kui nuppe puldi seljal 30 sekundi vältel ei kasutata, lülitub tagumine ekraan automaatselt välja.

## Kaugjuhtimispuldi patareide asendamine

Asendage patareid uutega, kui  logo vilgub oranžilt või punaselt ja tagumisel ekraanil on kuvatud sõnum [REPLACE THE BATTERY]. Kuvatud sõnumi ajal ükski nuppudest ei tööta.

1. Võtke kaugjuhtimispult hoidikust.

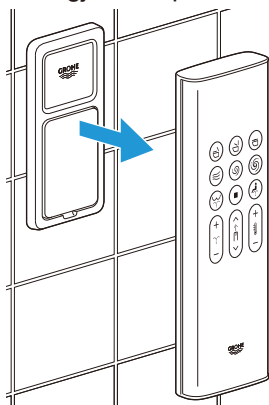

2. Eemaldage tagakaas ja asendage vanad patareid kahe uue 1,5 V AAA leelispatareiga.

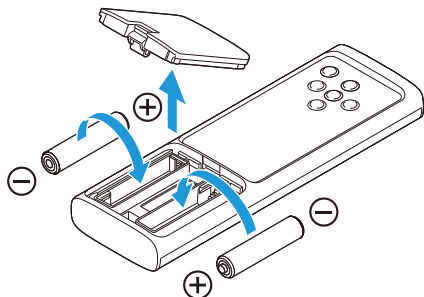

3. Kinnitage tagakaas ja pange kaugjuhtimispult tagasi hoidikusse.

### Märkus:

-  logo vilgub oranžilt, kui patarei tase langeb 20%-ni, ja punaselt taseme jõudmisel 10%-ni.

# Üldine kasutamine

## Ekraaniloend

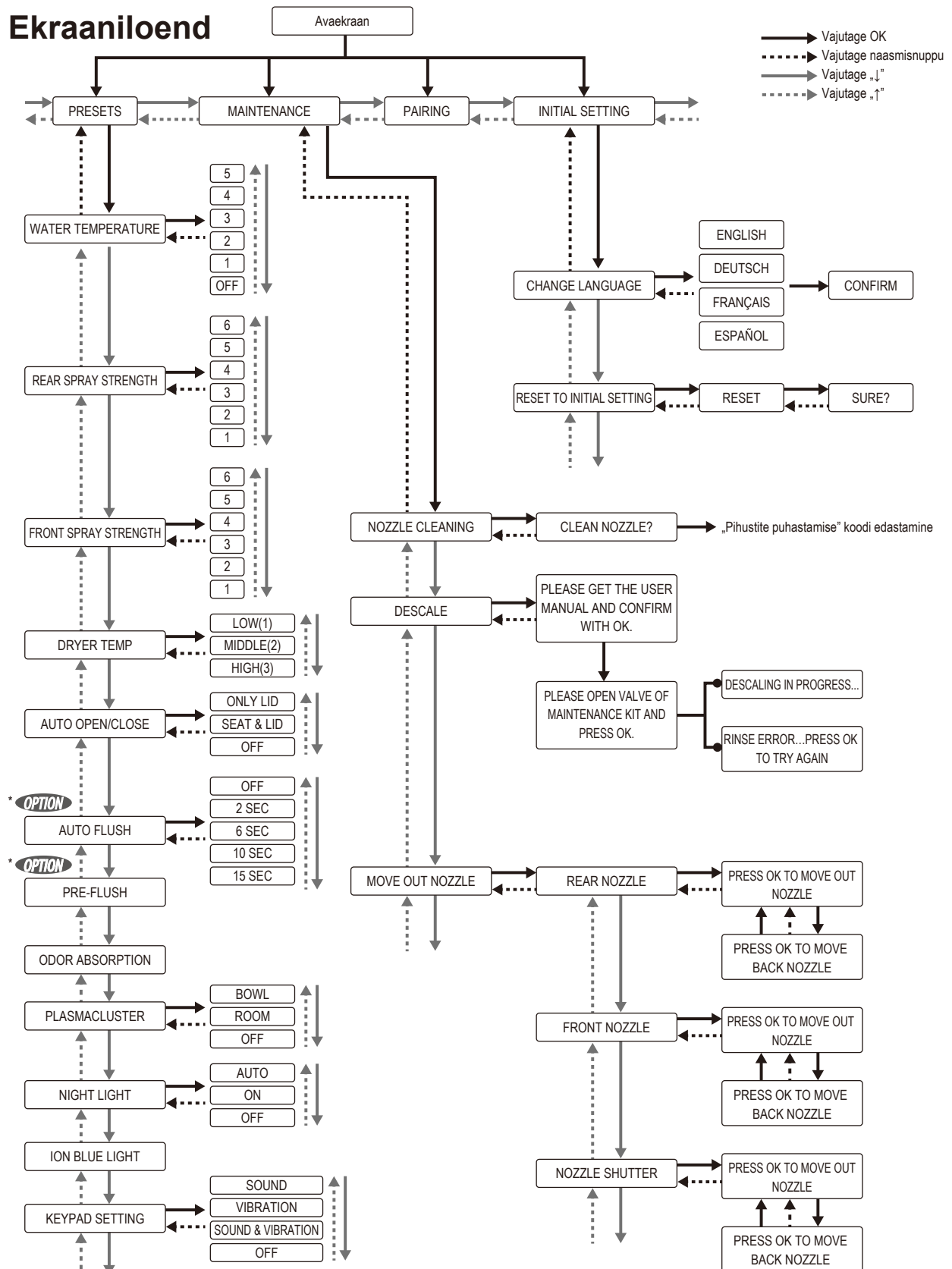

\* **OPTION** See funktsioon on saadaval ainult siis, kui koos selle tootega on paigaldatud automaatse loputamise paigalduskomplektiga (müüakse eraldi) varustatud GROHE paak.

**Tõrketeade**

---

DURING THE POWER-OFF.  
PRESS THE POWER BUTTON.

SENSIA ARENA REMOTE CONTROL

PLEASE DESCALE

SENSIA ARENA REMOTE CONTROL

REPLACE THE BATTERY

SENSIA ARENA REMOTE CONTROL

CAN NOT CONNECT WITH THE  
TOILET. POWER ON AND OPERATE  
NEAR THE TOILET.

SENSIA ARENA REMOTE CONTROL

RINSE ERROR...  
PRESS OK TO TRY AGAIN

SENSIA ARENA REMOTE CONTROL

## ■ Tavavool

1. Seiske prill-laua ees.  
Prill-laua kaas avaneb automaatselt.

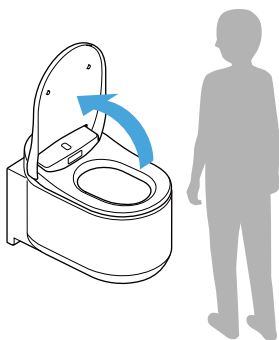

### Märkus:

- Iste avaneb nupu  (prill-laua ja kaane avamine) vajutamisel.
- Kui toatemperatuur ületab 30 °C, näiteks suvel, võib anduril olla probleeme inimeste tuvastamisega. Veenduge, et vannitoas oleks piisav ventilatsioon, või proovige oma keha liigutada.

2. Istuge prill-lauale ja algab lõhna eemaldamine.  
Istmel istudes lastakse potti väikeses koguses vett, et vähendada plekkide moodustumist.

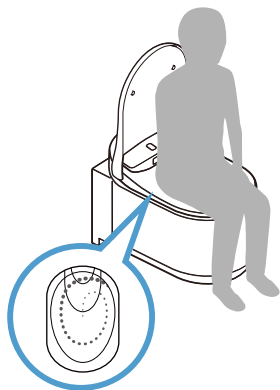

3. Pesemiseks vajutage nuppu  (tagumine pesu) või nuppu  (eesmine pesu naistele).

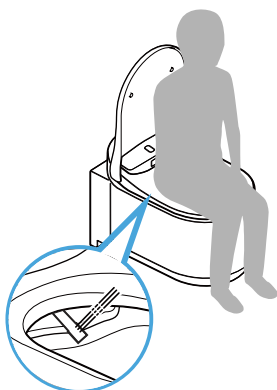

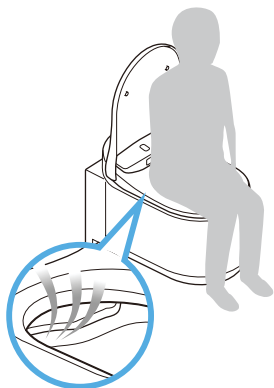

Pesemise lõpetamiseks vajutage nuppu  (seiskamine).

4. Sooja õhuga kuivatamiseks vajutage nuppu  (kuivati). Kuivatamise lõpetamiseks vajutage nuppu  (seiskamine).



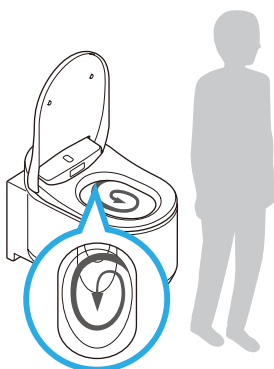

5. Pärast WC-poti kasutamist (kui kasutaja tõuseb WC-poti pealt püsti)

- Automaatne loputamine: Loputamine algab automaatselt.
- Kaugloputus: vajutage nuppu  (loputus/täis) või nuppu  (loputus/kerge).
- Käsitloputus: vajutage aktiveerimisplaadil olevat loputusnuppu.



### Märkus:

- Eelloputuse ja automaatse loputuse funktsioon on saadaval ainult siis, kui koos selle tootega on paigaldatud automaatse loputamise paigalduskomplektiga (müüakse eraldi) varustatud GROHE paak.
-  /  nupud kaugjuhtimispuldil töötavad ainult siis, kui koos selle tootega on paigaldatud automaatse loputamise paigalduskomplektiga (müüakse eraldi) varustatud GROHE paak.



## 6. Lahkuge tualetist.

Prill-laua kaas sulgub. Prill-laua kaas sulgub ligikaudu 1 minut pärast tualetist lahkumist.

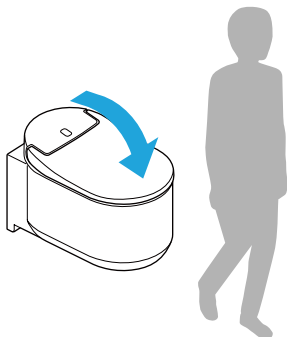

### Märkus:

- Kaas ja prill-laud sulguvad, kui vajutate nuppu  (prill-laua ja kaane sulgemine).

## ■ Pesemine dušiga (eesmiste nuppude kasutamine)

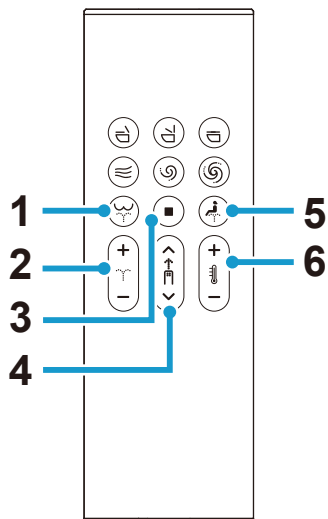

- 1 (tagumise pesu) nupp: peseb tagaosa
- 2 (pihustamise tugevuse reguleerimise) nupp: reguleerib pihustamise survet (6 astet) pesemise ajal
- 3 (seiskamise) nupp: seiskab pesu
- 4 (pihusti asukoha reguleerimise) nupp: reguleerib pihusti asukohta (5 asendit: vaikimisi/2 asendit ette/2 asendit taha) pesemise ajal
- 5 (eesmine pesu naistele) nupp: peseb esiosa
- 6 (vee/kuivati temperatuuri reguleerimise) nupp: reguleerib vee temperatuuri (6 taset: väljas (vee temperatuur), madal (ligikaudu 28 °C) kuni kõrge (ligikaudu 40 °C))

## Tagaakraani kasutamine

### VEETEMPERATUUR

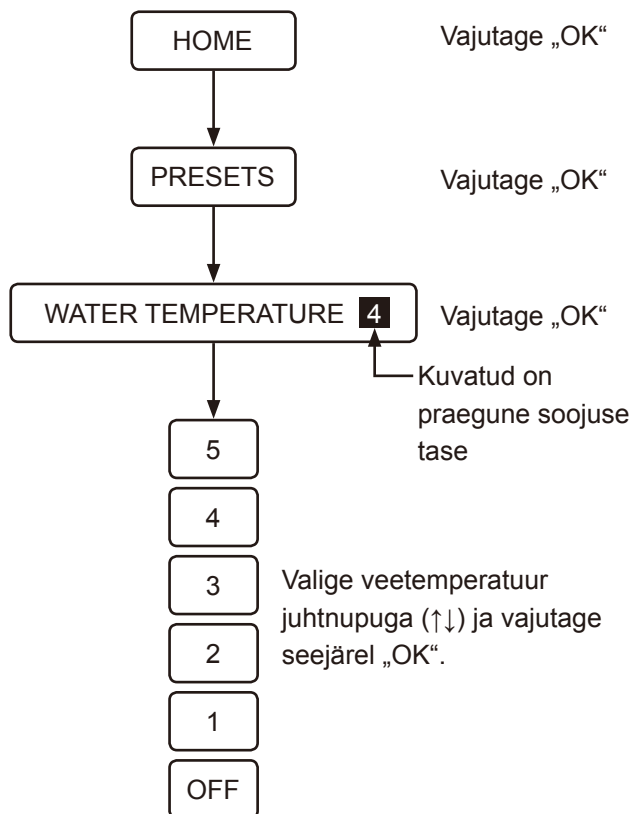

### SPRAY STRENGTH (FRONT)

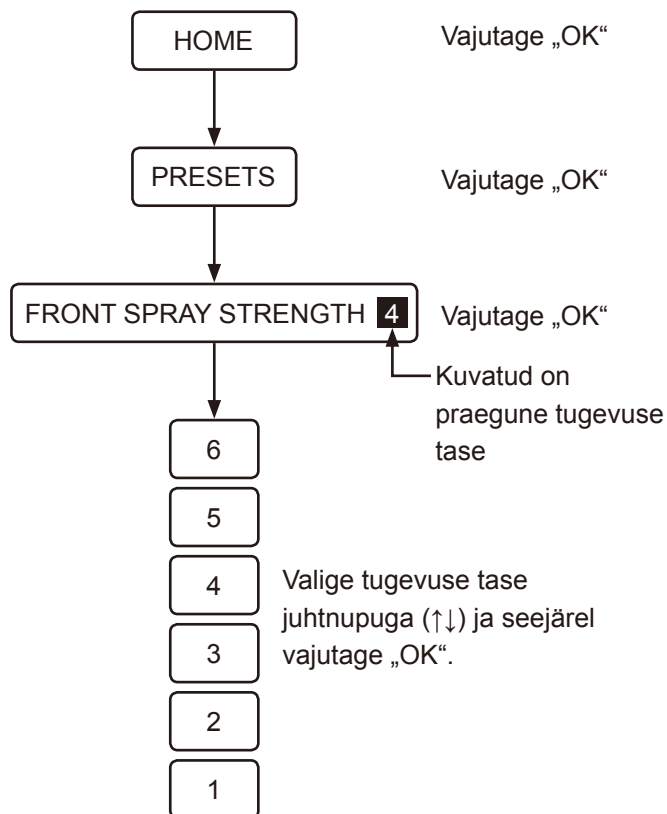

## SPRAY STRENGTH (REAR)

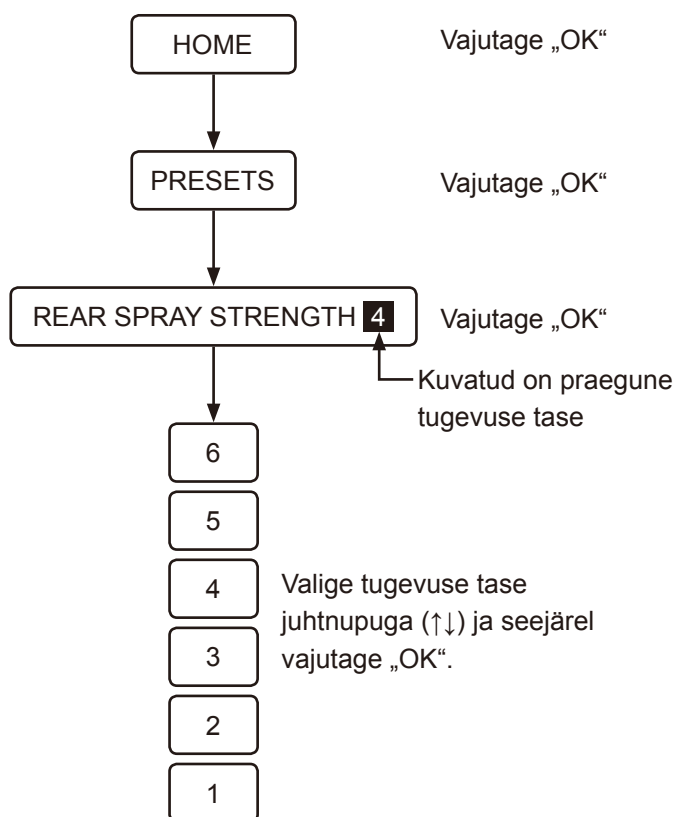

### Märkus:

- Pesemisfunktsiooni saab kasutada ainult prill-laual istudes.
- Dušš seiskub automaatselt 2 minuti pärast.
- Vesi väljub punktist pihustite lähedal, kui istutakse prill-lauale, kohe enne või pärast pesemisfunktsiooni. Tegemist ei ole talitlushäirega.
- Duši veetemperatuur võib olla oodatust madalam, kui veevarustuse veetemperatuur on väga madal (näiteks talvel).
- Et pesemisfunktsiooni kasutamisel ei pritsiks liialt vett, istuge prill-laual tahapoole.
- Dušš ei tööta üksnes juhul, kui paigaldatud on automaatloputuse seade 46944001 ja te vajutate paagi nuppu.
- Vältige duši kasutamist liiga pikka aega. Ärge kasutage seda funktsiooni pärasoole, vagiina ega kusiti sisemuse pesemiseks.
- Ärge kasutage seda funktsiooni roojamise stimuleerimiseks. Samuti ärge roojake sihilikult selle funktsiooni kasutamise ajal.
- Ärge kasutage seda funktsiooni, kui intiimpiirkonnas esineb valu või põletikku.
- Kui kasutaja intiimpiirkonda ravitakse, järgige selle funktsiooni kasutamiseks arsti juhiseid.

## ■ Sooja õhuga kuivatamine (eesmiste nuppude kasutamine)

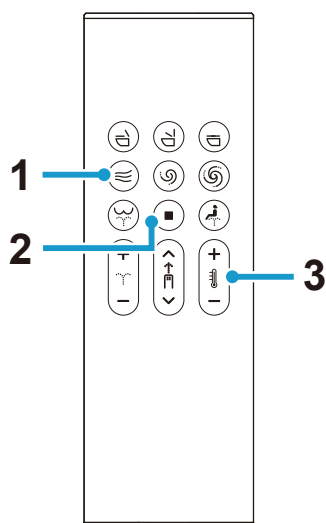

- 1 (kuivatuse) nupp: Kuivatamine sooja õhuga
- 2 (seiskamise) nupp: seiskab kuivatust funktsiooni
- 3 (kuivati temperatuuri reguleerimise) nupp: reguleerib kuivati temperatuuri (3 taset: madal, keskmine, kõrge)  
 [LOW]: toatemperatuur  
 [MEDIUM]: ligikaudu 40 °C  
 [HIGH]: ligikaudu 55 °C

### Märkus:

- Kuivatustemperatuur naaseb algseadele, kui kuivatust funktsioon seisatakse.
- Kuivatust funktsioon seiskub automaatselt ligikaudu 4 minuti pärast.

## Tagaakraani kasutamine

### DRYER TEMP

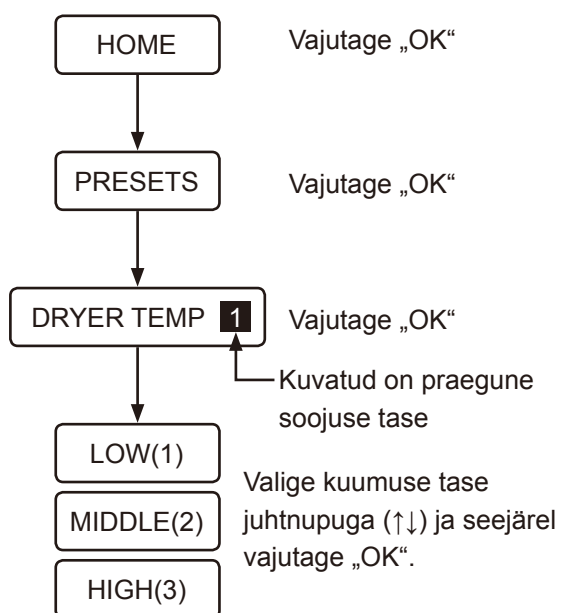

## ■ Kasutamine nutitefoniga (iOS ja Android)

Saate WC-potti kasutada nutitefoniga, millel on aktiveeritud Bluetooth®\* ja spetsiaalne rakendus „Sensia Arena“.

\* Bluetooth on ettevõtte Bluetooth SIG, Inc. registreeritud kaubamärk.

### Märkus:

- Lugege enne selle funktsiooni kasutamist jaotist „Ettevaatusabinõud Bluetooth®-i kasutamisel“. ([lk 1077](#))
- Kui olete läbi viinud ikooniga ⌚ 1 tähistatud sammu, viige 1 minuti jooksul läbi ikoonidega ⌚ 2 kuni ⌚ 4 tähistatud toimingud.

## Rakenduse installimine

Otsige Google Play'st või App Store'st rakendust „Sensia Arena“ ja paigaldage see.



## Rakenduse „Sensia Arena“ esmane häälestus

Enne häälestamist lülitage sisse nutitelefoni Bluetooth.

1. Avage rakendus ja nõustuge lahtiütlusega.

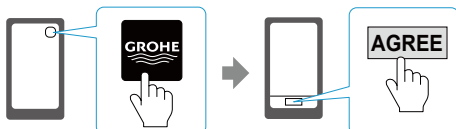

2. Vajutage samaaegselt kauem kui 2 sekundit nuppe

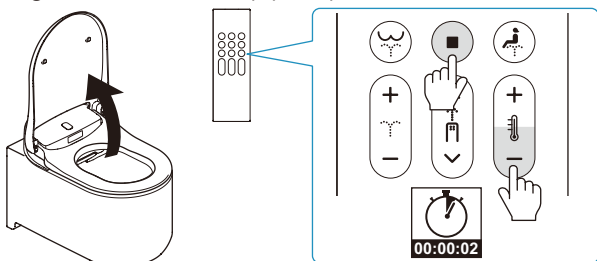
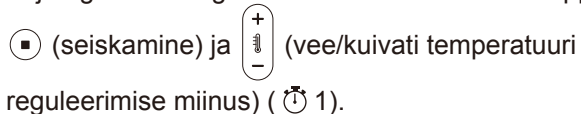

3. Siduge WC-pott nutitefoniga vastavalt jaotisele „Sidumise registreerimine“ (⌚ 2).

## Sidumise registreerimine

1. Puudutage rakenduse ülemist lehte (⌚ 3).



2. Kui ilmub teade [Bluetooth pairing request], kinnitage seade [Shower Toilet] ja puudutage nuppu [Pair] (⌚ 4).

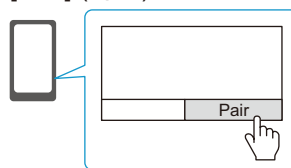

WC-poti sidumistoimingu lõpule viimisele viitab helitoon. Kui olete sidumise lõpetanud, ei ole järgmisel korral esmast häälestust enam vaja teha.

### Märkus:



- Android nutitefonidel on vajalik Android 6.0 või uuem.
- Olenevalt Androidi nutitelefoni mudelist, ei pruugi rakendus korralikult töötada.

*Ettevaatusabinõud Bluetooth®-i kasutamisel*
**Hoidke istemoodulit ja kaugjuhtimispulti eemal seadmetest, mis edastavad raadiolaineid**

Hoidke istemoodulit ja kaugjuhtimispulti võimalikult kaugel alljärgnevatest seadmetest, et vältida raadiohäirete negatiivset mõju.

- Mikrolaineahjud
- Raadiovõrguseadmed
- Bluetooth®-ühilduvusega seadmed, mis ei ole nutitelefoniid
- Muud seadmed, mis väljastavad raadiolaineid ribalaiusel 2,4 GHz (digitaalsed raadiotelefoniid, raadiosidel heliseadmed, mängukonsoolid, personaalarvuti välisseadmed jne)
- Kui kannate siirdatavat südamerütmurit, hoidke kaugjuhtimispulti sellest vähemalt 22 cm kaugusel.

**Märkus:**

- Olge ettevaatlik, et mitte pillata nutitelefoni WC-potti. GROHE ei vastuta nutitelefoniile osaks saavate kahjustuste eest.
- GROHE ei garanteeri selle funktsiooni töötamist kõigil nutitelefoniidel, mis ühilduvad Bluetoothiga.
- Korraga saab WC-potiga olla ühenduses ainult 1 nutitelefoni.
- WC-potti saab salvestada kuni seitsme nutitelefoni sidumisandmed. Kaheksanda nutitelefoni sidumise järel tuleb kõige vanemate sidumisandmetega nutitelefoni aktiveerimiseks uuesti siduda.
- Kui WC-pott on ühendatud nutitelefoniiga, on pesemise funktsiooni toimingute (pihusti tugevus, pihusti asend jne) tegemine kaugjuhtimispuldilist inaktiveeritud. Küll aga saab kasutada nuppu  (seiskamine) pesemise funktsiooni seiskamiseks.
- Vajutage nuppu  (seiskamine), et Bluetoothi ühendus katkestada.
- Kui juhite WC-potti nutitelefoniiga, tehke seda vannitoas. Samuti ärge kasutage juhtimiseks nutitelefoni, kui teine inimene kasutab WC-potti.

## Rakenduse kasutustingimused

1. GROHE ei vastuta rakenduses oleva teabe täpsuse, kasulikkuse, terviklikkuse, kindlaks eesmärgiks sobivuse ega ohutuse eest.
2. GROHE ei vastuta kuidagi selle eest, kui kasutaja kannab ükskõik millist kahju tulenevalt selle rakenduse kasutamisest või kasutamise mittevõimalikkusest, välja arvatud juhul, kui selle põhjuseks on GROHE otsesed kavatsused või raske hooletus.
3. Kliendid nõustuvad, et selle rakenduse kasutamisega seotud vastutused on klientide enda kanda. Kasutaja ja kolmanda isiku vahelised mis tahes tekkivate vaidluste lahendamise vastutus ja koorem on kasutaja kanda, kuna GROHE ei ole mingil kujul vastutav.
4. GROHE ei vastuta selle eest, kui kasutaja andmed, mis on selle rakenduse kaudu registreeritud või esitatud, lähevad kaduma, isegi kui selle põhjustajaks on GROHE.
5. GROHE ei vastuta mingil viisil selle eest, kui kasutaja poolt seotud teenuse kasutamise ajal esineb vaidlusi või kahjusid. GROHE ei paku mingisugust garantiid sellele rakendusele ega selle rakenduse funktsioonidele, kvaliteedile, töökindlusele ega kolmandate osapoolte õiguste rikkumisega seotud asjade olemasolule ega puudumisele.

## Sätted

### ■ Automaatne prill-laua/kaane avamise ja sulgemise funktsioon

Saate seadistada automaatse prill-laua kaane või prill-laua ja prill-laua kaane avamise/sulgemise funktsiooni.

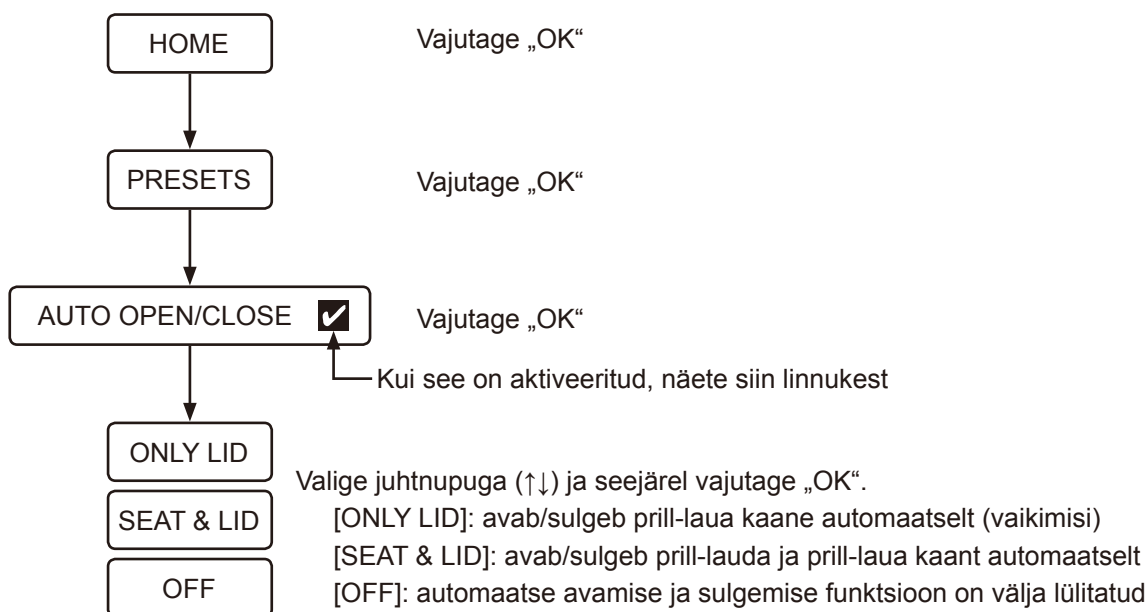

#### Märkus:

- Otsene päikesevalgus või kütteseadmed võivad põhjustada anduri talitlushäireid, põhjustades prill-laua kaane automaatset avanemist.
- Seda käsitsi tehes, avage ja sulgege prill-laud õrnalt. Liigse jõu kasutamine võib prill-laua kaant kahjustada.
- Ärge seisake ega muutke suunda käsitsi, kui prill-laud või kaas on automaatse avanemise ja sulgemise toimingus. See võib põhjustada kahjustusi või automaatse sulgemisfunktsiooni talitlushäireid.

## ■ Automaatloputuse funktsioon (LISA)

\* See funktsioon on saadaval ainult siis, kui koos selle tootega on paigaldatud automaatse loputamise paigalduskomplektiga (müüakse eraldi) varustatud GROHE paak.

Vaikesätel loputab WC-pott automaatselt ligikaudu 6 sekundi järel pärast kasutaja WC-potilt tõusmist. Saate seda loputuse viivitust muuta sätetes.

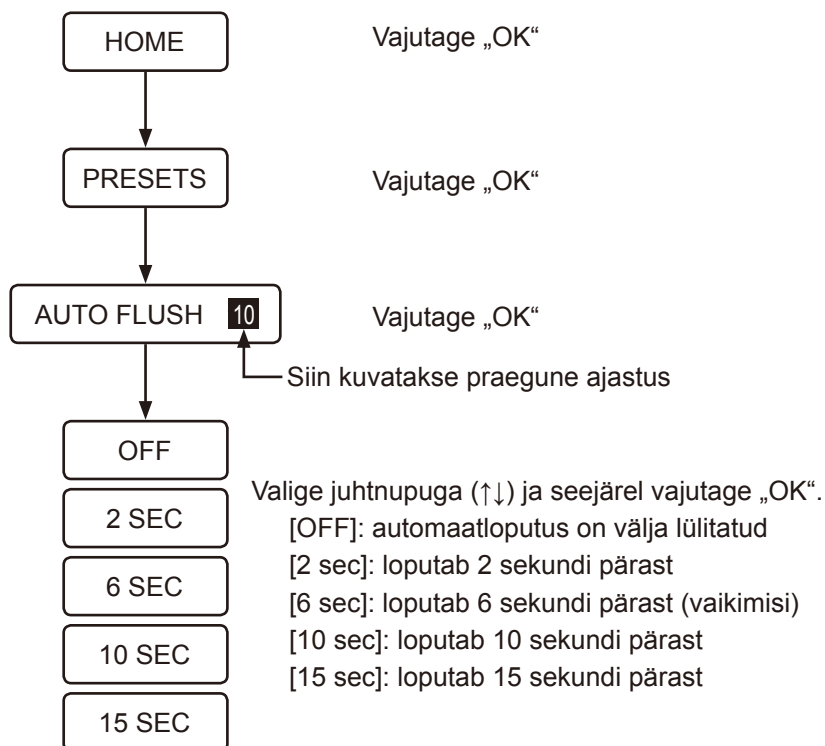

### Märkus:

- Automaatloputuse funktsioon ei aktiveeru, kui kasutaja istub WC-potil vähem kui 10 sekundit.



## ■ Eelloputus (VALIKULINE)

\* See funktsioon on saadaval ainult siis, kui koos selle tootega on paigaldatud automaatse loputamise paigalduskomplektiga (müüakse eraldi) varustatud GROHE paak.

Kui kasutaja istub prill-laual, lastakse WC-potti väike kogus vett, et vähendada plekkide moodustumist.

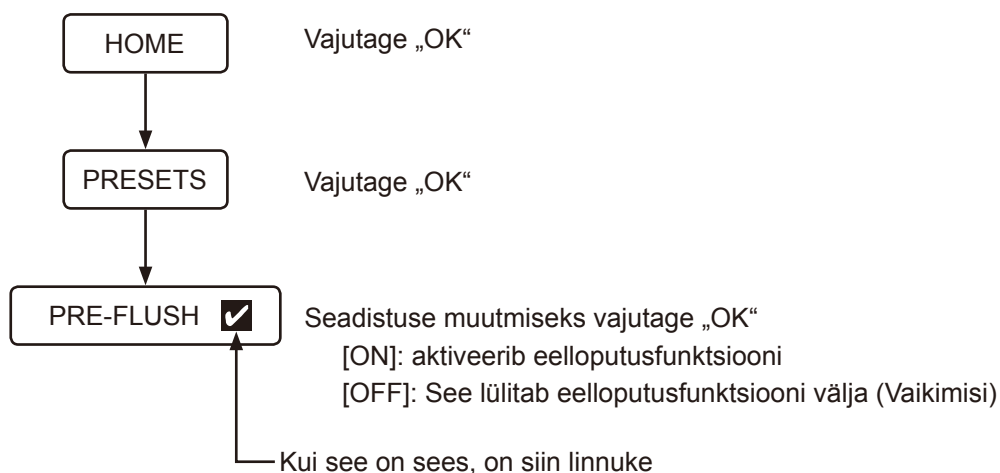

### Märkus:

- Kui vajutate kohe pärast eelloputusfunktsiooni aktiveerimist loputusnuppu, võib puhastusfunktsioon olla nõrgem.

## ■ Öötule funktsioon

Kui andur tuvastab kasutaja, süttib poti sees pehme valgus. Kui kasutaja tualetist lahkub, kustub tuli automaatselt ligikaudu 1 minuti pärast.

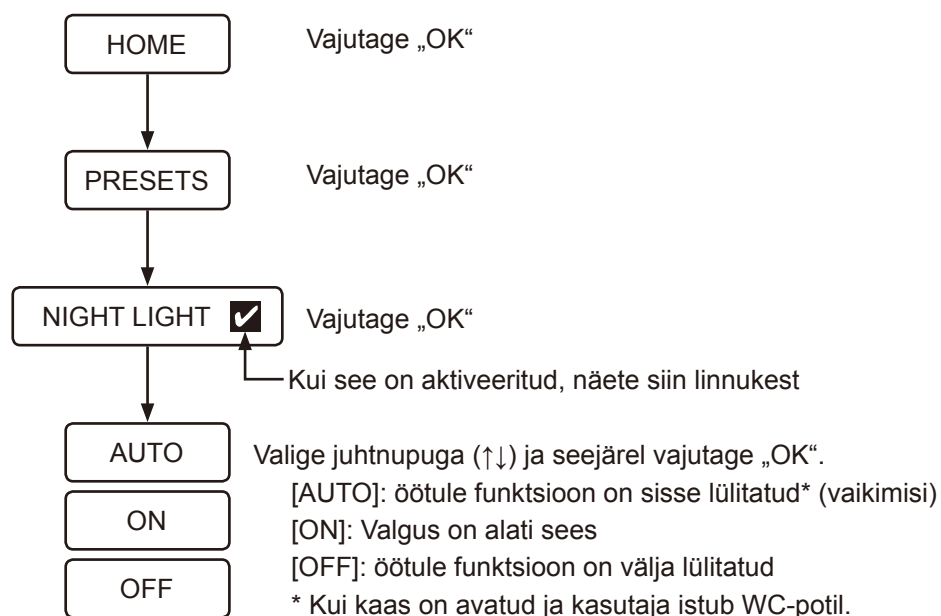

### Märkus:

- Kui Plasmacluster Ion (WC-pott) on sisse lülitatud, on prioriteet sinisel valgusel.

## ■ Plasmacluster® Ion

Plasmacluster Ion-funktsiooni jaoks on saadaval kaks erinevat režiimi: Plasmacluster Ion (WC-pott) ja Plasmacluster Ion (ruum).

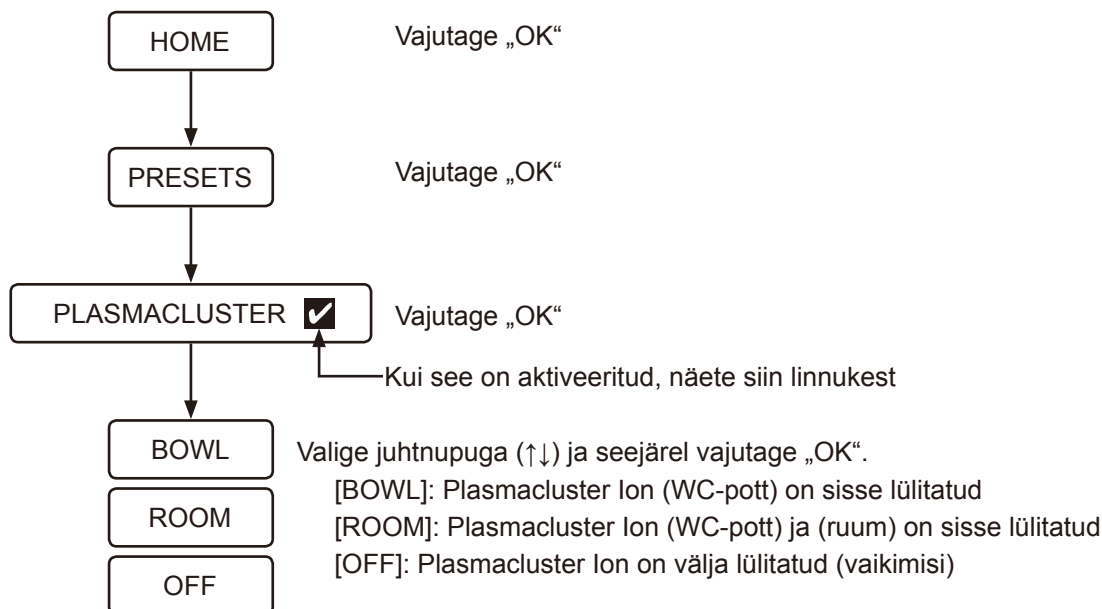

### Plasmacluster® Ion (WC-pott)

Plasmaclusteri funktsioon vabastab potti positiivseid ja negatiivseid ioone, et kõrvaldada poti sisemusest hõljuvad hallituse eosed ja kogunenud bakterid. See on efektiivne ka prill-laua tagapinna jaoks, mis on piirkonnad, kuhu WC-poti loputusvesi ei jõua. See funktsioon pärsib ka lõhna teket, kõrvaldades lõhna põhjustavad bakterid. Plasmacluster Ion (WC-pott) toimib järgmiselt.

- Plasmacluster Ion (WC-pott) hakkab katkendlikult tööle, kui Plasmaclusteri funktsioon lülitatakse režiimi [BOWL] ja poti kaas on suletud.

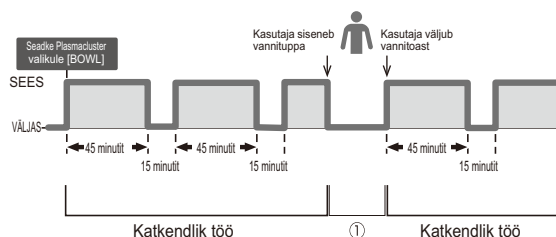

- Kui WC-pott on tuvastanud kasutaja aktiveeritud Plasmacluster Ion (WC-pott) funktsiooni ajal, siis see funktsioon ajutiselt seiskub, nagu ülal joonisel ① näidatud.
- Kui kasutaja on tuvastatud ja prill-laua kaas on avatud (automaatse prill-laua/kaane avamise ja sulgemise funktsiooni või kasutaja poolt) sel ajal, kui Plasmacluster Ion (WC-pott) on aktiveeritud, süttib teatud ajaks poti sees sinine valgus.
- Kui WC-potti loputatakse aktiveeritud funktsiooni Plasmacluster Ion (WC-pott) ajal, süttib poti sees kindlaks ajaks sinine valgus.
- Kui Plasmacluster Ion (WC-pott) on aktiveeritud ja poti kaas suletud, sinine valgus poti sees vilgub.
- Plasmacluster Ion (WC-pott) hakkab uuesti katkendlikult tööle pärast prill-laua kaane sulgemist.

**Märkus:**

- Plasmacluster Ioni (WC-pott) töötamise ajal on kuulda õhu puhumise heli.
- Ioonigeneraator võib tekitada kergelt osoonilõhna, kuid selle kontsentratsioon on nii väike, et see ei mõjuta kellegi tervist.
- Selle funktsiooni maksimeerimiseks sulgege kaas.
- Kasutades funktsiooni Plasmacluster Ion (WC-pott), lülitage automaatne avamine/sulgumine SISSE või sulgege poti kaas käsitsi.
- Plasmacluster Ion (WC-pott) ei tööta, kui poti kaas on eemaldatud.

**\*1. (Hõljuvad hallituse eosed)**

Testimisorganisatsioon: Ishikawa Health Service Association

Testimismeetod: Plasmacluster Ion vabastati laboratooriumis, mis on võrdne ligikaudu 132 ruutjala suuruse ruumiga. Seejärel analüüsiti õhu proovivõtuseadmega hõljuvate hallituse eoste kogust.  
(Plasmacluster Ioni kontsentratsioon: 3 000/cm<sup>3</sup>)

Testi tulemus: 99% bakteritest eemaldati ligikaudu 195 minuti pärast

Tõhusus: Sarnast efekti võib oodata ka siis, kui kasutatakse samasugust ionide kontsentratsiooni, mille katses kasutatud Plasmacluster Ion generaator vabastas ligikaudu 132 ruutjala suuruses katseruumis.

**\*2. (Kogunenud bakterid)**

Testimisorganisatsioon: Japan Food Research Laboratories

Testimismeetod: Bakterid kanti katseklaasile umbes 9-liitrisel katseruumis. Plasmacluster Ion vabastati õhku. Katseklaas eemaldati testimise ruumist. Bakterite eemaldamise määra analüüsiti pärast kahepäevast keskkonnas viibimist.  
(Plasmacluster Ioni kontsentratsioon: 90 000/cm<sup>3</sup>)

Testi tulemus: 40 tunni möödudes eemaldati üle 99% bakteritest.

Testi sertifikaadi number: 12086808001-01

Tõhusus: tegelikud tulemused tegelikes ruumides sõltuvad kasutusest ja keskkonnatingimustest, nagu temperatuur ja niiskus. Plasmacluster Ion on tõhusad WC-potti kogunenud bakterite vastu. Samas tuleb WC-potti endiselt regulaarselt puhastada.

**\*3. (Lõhna põhjustavad bakterid)**

Testimisorganisatsioon: Sisemine testimine

Testimismeetod: Lõhna põhjustavad bakterid kanti katseklaasile umbes 9-liitrisel katseruumis. Plasmacluster Ion vabastati õhku. Katseklaas eemaldati testimise ruumist. Bakterite eemaldamise määra analüüsiti pärast kahepäevast keskkonnas viibimist.  
(Ioonide kontsentratsioon: 70 000/cm<sup>3</sup>)

Testi tulemus: 30 tunni möödudes eemaldati üle 99,0% bakteritest.

Tõhusus: tegelikud tulemused tegelikes ruumides sõltuvad kasutusest ja keskkonnatingimustest, nagu temperatuur ja niiskus. Plasmaclusteri ioonid on tõhusad WC-potti kogunenud bakterite vastu. Samas tuleb WC-potti endiselt regulaarselt puhastada. Lõhna eemaldamise efekt võib lõhna tüübist ja tugevusest olenevalt erineda.

## Plasmacluster® Ion (ruum)

Plasmaclusteri funktsioon vabastab üks kord päevas kogu vannitoas positiivsed ja negatiivsed ioonid, et värskendada vannitoe ruumi lõhna eemaldamise funktsiooniga sünergilise efekti abil. Plasmacluster Ion (ruum) toimib järgmiselt.

- See funktsioon algab 22 tundi pärast seda, kui kasutaja määrab Plasmaclusteri olekusse [ROOM], vastavalt ajale, millal ta selle seadistuse teeb. Kui Plasmacluster Ion (ruum) on aktiveeritud, algab see funktsioon alati samal ajal kuni kasutaja selle funktsiooni erineval ajal uuesti seadistab.

Näide: kui kasutaja seadistas Plasmaclusteri valiku [ROOM] kl 6.00

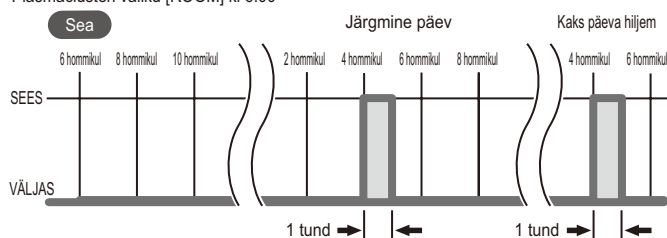

- Kui Plasmacluster Ion (ruum) töötab, jääb prill-laua kaas avatuks.
- Plasmacluster Ion (ruum) sellel päeval ei tööta, kui WC-potti kasutatakse selle toimimise alguses.
- Plasmacluster Ion (ruum) töötab järgmisel päeval samal ajal (22 tundi pärast algset aktiveerimisaega).
- Plasmacluster Ion (ruum) peatab töötamise ja ei tööta sellel päeval, kui mõnda toimingutest (nt kaugkasutamine) tehakse Plasmacluster Ioni (ruum) töötamise ajal.
- Plasmacluster Ion (ruum) töötab järgmisel päeval samal ajal (22 tundi pärast algset aktiveerimisaega).

### Märkus:

- Plasmacluster Ioni (ruum) töötamise ajal on kuulda õhu puhumise heli.
- Ioonigeneraator võib tekitada kerget osoonilõhna, kuid selle kontsentratsioon nii väike, et see ei mõjuta kellegi tervist.
- Kasutades funktsiooni Plasmacluster Ion (ruum), lülitage automaatne avamine/sulgemine SISSE.

## ■ Plasmacluster® Ion sinise valgusega (WC-pott)

Kui Plasmacluster Ioni funktsiooniks valitakse [BOWL] või [ROOM], süttib prill-laua kaane avamisel või kasutaja tuvastamisel potis sinine valgus. Sinise valguse saab vajadusel välja lülitada.

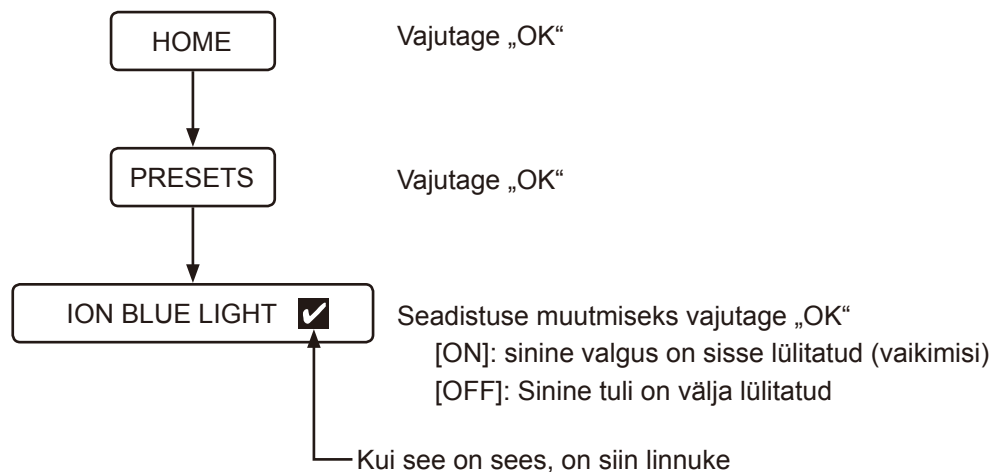

## ■ Lõhna eemaldamise funktsioon

Lõhna eemaldamise funktsioon aktiveeritakse, kui prill-laua kaas avaneb või kui kasutaja istub WC-potile. See peatub automaatselt ligikaudu üks minut pärast seda, kui kasutaja WC-potilt tõuseb. Te saate lõhna eemaldamise funktsiooni sisse või välja lülitada, eemaldades seadistustes WC-poti seest lõhnad.

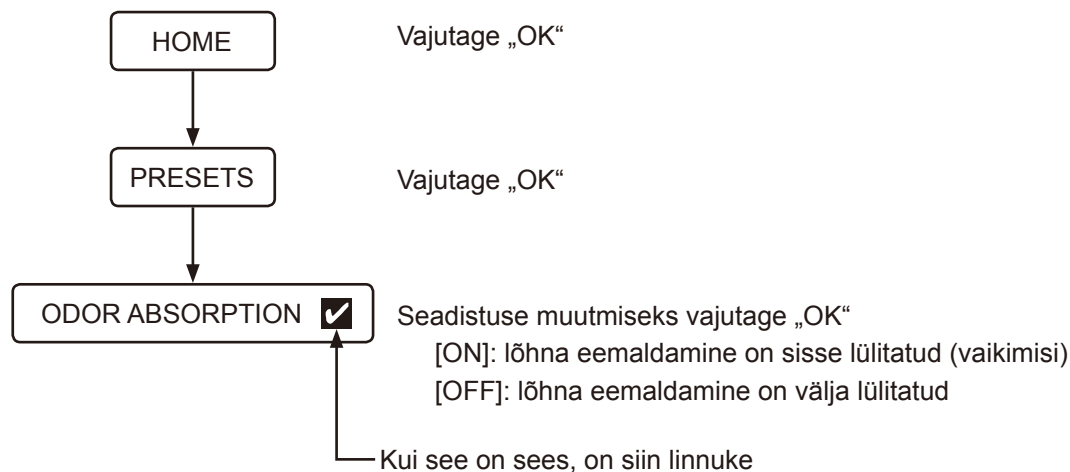

## ■ Nuputoimingu heli

Saate WC-poti töötamise heli ja kaugjuhtimispuldi vibreerimise sisse või välja lülitada seadistustes.

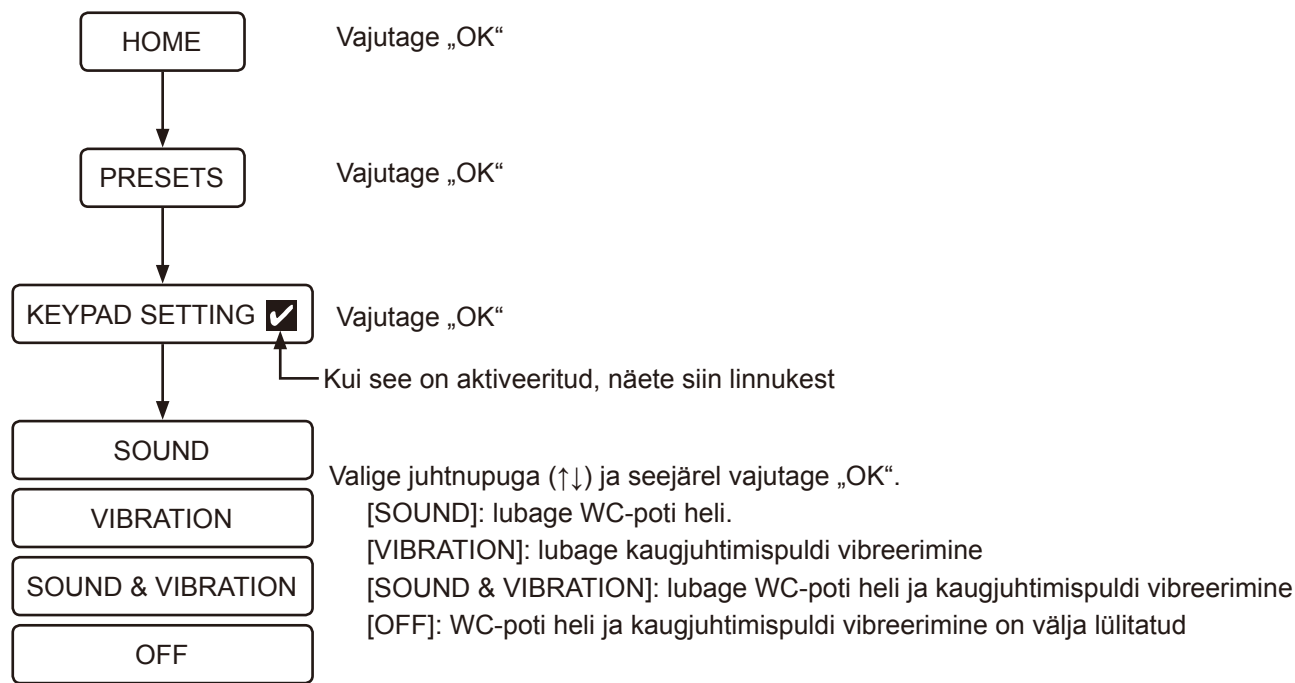

## ■ Keele muutmine

Saate ekraanikeelt muuta (inglise/saksa/prantsuse/hispaania).

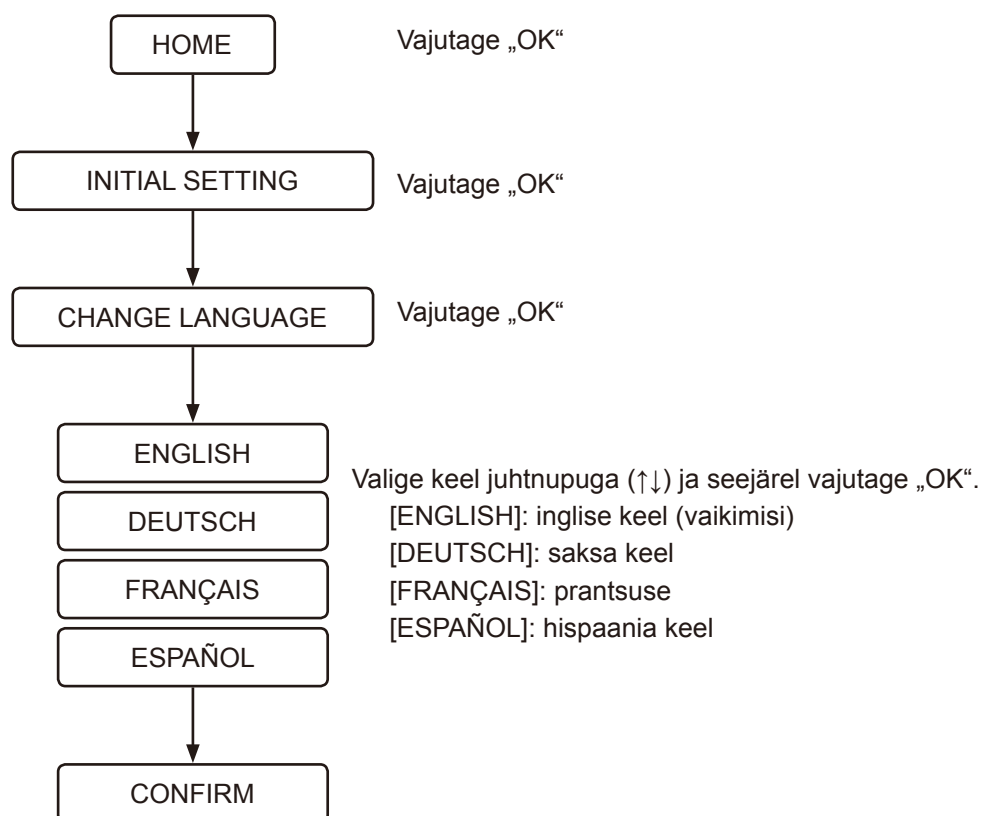

## ■ Vaikesätete taastamine

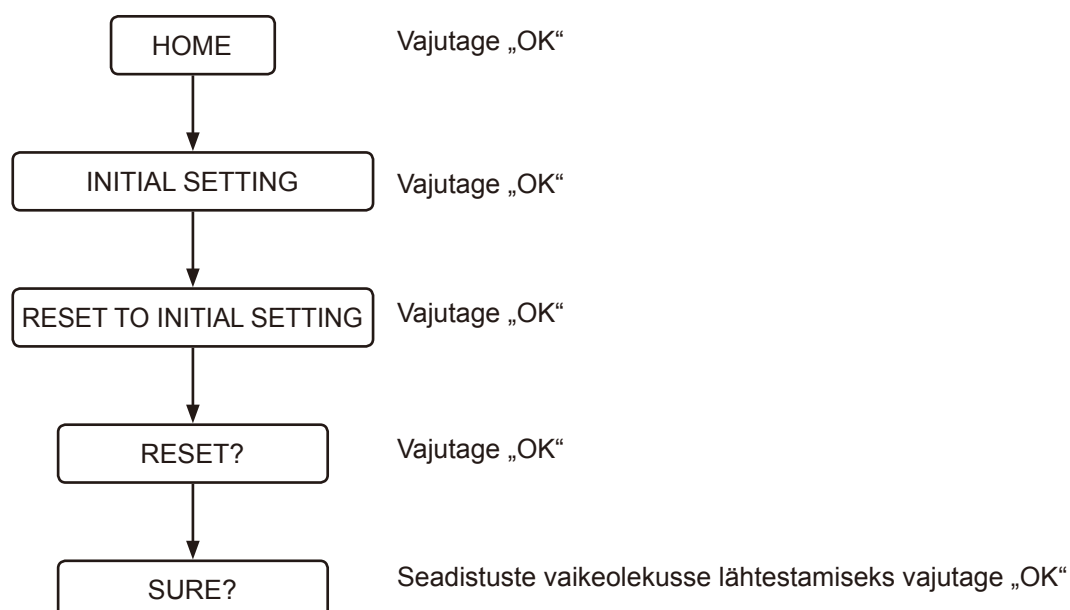

Kõiki funktsioone peale keelesätete saab lähtestada tehase vaikesätetele.





## ■ Väljalülitusekraan

See funktsioon seiskab põhiseadme, kui seda ei kasutata pikema aja jooksul.

- 1 Vajutage nuppu  (toide) kauem kui kaks sekundit.  
Kuvatakse [DURING THE POWER-OFF, PRESS THE POWER BUTTON] ja kaugjuhtimispult vibreerib.
- 2 Kui soovite toite uuesti sisse lülitada, vajutage nuppu  (toide) kauem kui kaks sekundit.  
Ekraan lülitatakse sisse, GROHE logo vilgub kolm korda valgelt ja kaugjuhtimispult hakkab vibreerima.

## ■ Sidumine

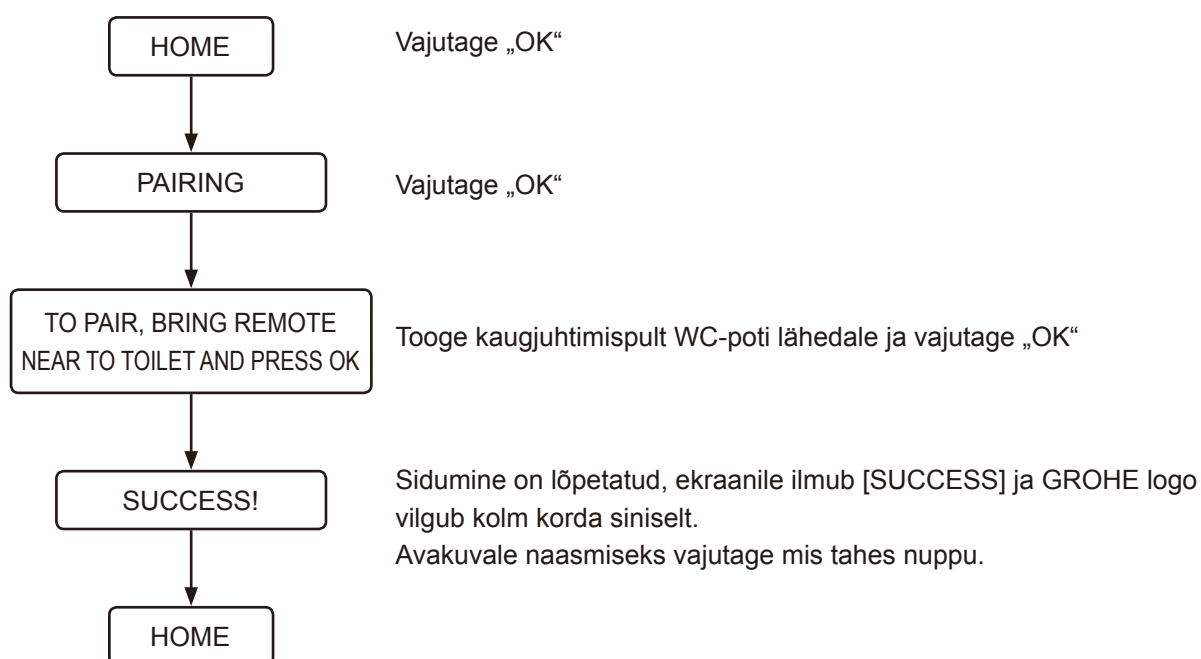

## Rikkeotsing

### Kõik funktsioonid

#### Ükski funktsioon ei tööta

Puudub elektritoide.

- ›› Kontrollige, kas esineb elektrikatkestust, väljalülitunud kaitsmeid või muid sarnaseid probleeme.

WC-poti toide on välja lülitatud.

- ›› Vajutage WC-poti sisselülitamiseks toitenuppu.

Tekkinud on lühis.

- ›› Lülitage WC-poti toide välja ja taotlege remonti.

Kasutusel on muu pingevahemik kui 220–240 V.

- ›› Lülitage WC-poti toide välja ja taotlege remonti.

#### Kaugjuhtimispult ei tööta

Kaugjuhtimispult on välja lülitatud.

- ›› Toite sisselülitamiseks vajutage nuppu  (toide) kauem kui kaks sekundit.

Patareid on tühjad (kui patarei tase on 10 kuni 20%, siis GROHE logo vilgub oranžilt või punaselt ja kuvatakse sõnum [REPLACE THE BATTERY]).

- ›› Vahetage patareid uute vastu. ([lk 1070](#))

Patareid on valesti sisestatud.

- ›› Sisestage patareid õiges suunas.

Istemooduli või kaugjuhtimispuldi lähedal on metallesemed.

- ›› Liigutage metallesemed kaugemale.

WC-pott on ühendatud nutitelefoniaga.

- ›› Vajutage nuppu  (seiskamine), et Bluetoothi ühendus katkestada.

Kasutusel on komplekti mittekuuluv kaugjuhtimispult.

- ›› Kui kasutatakse komplekti mittekuuluvat kaugjuhtimispulti, tuleb see WC-poti jaoks registreerida. Registreerimistoimingu kohta lugege allpool jaotisest „Kaugjuhtimispult ei ole õigesti registreeritud”.

Kaugjuhtimispult ei ole õigesti registreeritud.

- ›› Järgige alltoodud toiminguid, et kaugjuhtimispult WC-poti jaoks registreerida.

1. Eemaldage kaugjuhtimispult hoidikust ja viige see WC-poti lähedale.
2. Vajutage nuppu  (OK).
3. Järgige ekraanile kuvatavat teadet.

Kasutaja puudutab nupu tuvastamispiirkonnast välja jäävat ala.

- ›› Puudutage soovitud nuppu uuesti, kuni kaugjuhtimispuldi allosas olev GROHE logo süttib.

Kasutaja puudutab nuppu sel ajal, kui teine käsi/sõrm puudutab vastu teiste nuppude tuvastamispiirkonda.

- ›› Puudutage soovitud nuppu uuesti ilma, et puutuksite vastu ala nupu tuvastamispiirkonna ümber.

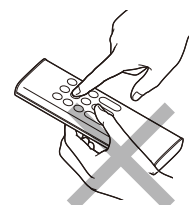

## Pesemine

### Vett ei pihustata

[Vee sulgeklapp on suletud.](#)

- Vee sulgeklapp asub paagi sees. Taotlege remonti.

[Sõel on ummistunud.](#)

- Sõel asub WC-poti sees. Taotlege remonti.

[Veevarustussurve on liiga madal või on vee surveseadet seatud madalaimale tasemele.](#)

- Vajutage pihusti tugevuse reguleerimisnuppu +. ([lk 1076](#))



[Alumine kehaandur ei tuvasta kasutajat.](#)

- Istuge WC-poti peale või muutke oma istumisasendit. Istuge näiteks prill-laual tahapoole.

[Kasutaja riideid on raske tuvastada.](#)

- Laske anduril tuvastada kasutaja nahka.

[WC-potti loputatakse.](#)

- Tegemist ei ole talitlushäirega. Loputus on prioriteetse tähtsusega. Vajutage uuesti nuppu  (tagumine pesu) või  (eesmine pesu naistele), kui WC-poti loputus on lõppenud.

### Vee pihustamiseni kulub palju aega

[Istemoodulisse mineva vee temperatuur on liiga madal.](#)

- Tegemist ei ole talitlushäirega. Kui vee temperatuur on väga madal (näiteks talvel), võib kuluda tavalisest rohkem aega, enne kui vett pihustama hakatakse, sest vett soojendatakse enne.

### Vesi ei ole soe

[Veetemperatuuri säte on seatud madalaimale tasemele.](#)

- Valige suvand [WATER TEMPERATURE], mis asub asukohas [PRESET], ja reguleerige temperatuur sobivale tasemele. ([lk 1076](#))

[Veevarustuse veetemperatuur on väga madal.](#)

- Duši veetemperatuur võib olla oodatust madalam, kui veevarustuse veetemperatuur on väga madal (näiteks talvel).

### Veesurve on liiga madal

[Veesurve säte on seatud madalaimale tasemele.](#)

- Vajutage pihusti tugevuse reguleerimisnuppu +. ([lk 1076](#))

### Pihustiluuk on ebastabiilne

[Puhastushari või muu tööriist segas puhastamise ajal luuki, mis põhjustas luugi ebastabiilsuse.](#)

- Kinnitage pihustiluuk õigesti. ([lk 1107](#))

---

Duši pihusti suund on ebatäpne

[Pihustiotsak on valesti joondatud.](#)

- Suunake pihustiotsak õigesti.

---

Istemoodul teeb mehaanilist heli

[Istemoodul teeb mehaanilist heli, kui pihusti seiskub.](#)

- Tegemist ei ole talitlushäirega. See on mootori põhjustatud heli, kui WC-pott töötab õigesti. Probleemi ei ole, kuni veesurvet ja/või pihusti asendit saab õigesti reguleerida.

## Lõhna eemaldamine

---

Lõhna eemaldamise ventilaator töötab pidevalt

[Alumine kehaandur on määrduanud või märg.](#)

- Pühkige andurit niiske pehme lapiga.

[Plasmacluster Ion \(WC-pott\) töötab.](#)

- Tegemist ei ole talitlushäirega. Plasmacluster Ion (WC-pott) töötab katkendlikult (töötab 45 minutit, seejärel peatub 15 minutiks). Lõhna eemaldamise ventilaator töötab pärast WC-poti kasutamist ühe minuti (kui kasutaja tõuseb WC-potilt püsti).

---

Lõhna eemaldamise ventilaator ei tööta

[Suvand \[ODOR ABSORPTION\] on välja lülitatud.](#)

- Seadke suvand [ODOR ABSORPTION] sättele [ON]. ([lk 1088](#))

[Alumine kehaandur on määrduanud või on kasutaja istunud prill-laual kauem kui kaks tundi.](#)

- Andur võib valesti tuvastada. Pühkige andurit niiske pehme lapiga. Lõhna eemaldamise ventilaator seiskub automaatselt pärast kaht tundi pidevat tööd.

---

Lõhna eemaldamise mõju on nõrk

[Mustus õhufiltril võib lõhna eemaldamise mõju vähendada.](#)

- Puhastage õhufiltrit, kui tajute märgatavat lõhna. ([lk 1108](#))

## Automaatloputus

---

WC-potti ei loputata automaatselt

[Suvandi \[AUTO FLUSH\] sätteks on valitud \[OFF\].](#)

- Seadke suvand [AUTO FLUSH] muule sättele kui [OFF]. ([lk 1082](#))



[Selle tootega on paigaldatud muu veepaak kui GROHE oma.](#)

- See funktsioon on saadaval ainult siis, kui koos selle tootega on paigaldatud automaatse loputamise paigalduskomplektiga (müüakse eraldi) varustatud GROHE paak.

---

Veevool on loputamise ajal nõrk või ei loputata WC-potti täielikult

[Kasutatakse liiga palju tualettpaberit.](#)

- Kui kasutatakse liiga palju tualettpaberit, ei pruugi see loputamisel täielikult veega alla minna, kui kasutatakse nuppu  (loputus/kerge). Sel juhul vajutage nuppu  (loputus/täis).

---

WC-pott on umbes

[Kasutatakse liiga palju tualettpaberit.](#)

- Seadke suvand [AUTO FLUSH] sättele [OFF] ja eemaldage seejärel ummistus. ([lk 1082](#))

\* WC-pott võib ummistuse eemaldamise ajal automaatselt loputuse aktiveerida ja vesi võib voolata üle WC-poti ääre.

---

Loputamine algab potile istumisel

- Tegemist ei ole talitlushäirega. Eelloputusfunktsioon töötab. Kui kasutaja istub prill-lauale, lastakse WC-potti väike kogus vett, et vähendada plekkide moodustumist.

## Kuivati

---

Kuivatus ei tööta

[Alumine kehaandur ei tuvasta kasutajat.](#)

- Istuge prill-lauale. Või muutke oma istumisasendit. Istuge näiteks prill-lauale tahapoole.

[Kasutaja riideid on raske tuvastada.](#)

- Laske anduril tuvastada kasutaja nahka.

---

Õhk ei ole soe.

[Suvand \[DRYER TEMP\] on seatud liiga madalaks.](#)

- Vajutage temperatuuri reguleerimiseks nuppu  (temperatuuri reguleerimine). ([lk 1078](#))

---

Soe õhk katkeb äkitselt

[Kuivatusfunktsiooni on kasutatud kauem kui neli minutit.](#)

- Vajutage nuppu  (kuivati) uuesti. ([lk 1078](#))

---

Kuivati tekitab müra



[Kui \[DRYER TEMP\] seada kõrgele väärtusele, muutub kuivati ventilaatori pöörlemiskiiruse kasvamise tõttu lärmakaks.](#)

- Seadke [DRYER TEMP] keskmisele või madalale tasemele. ([lk 1078](#))

## Automaatne prill-laua/kaane avamise ja sulgemise funktsioon

Prill-laua kaas sulgub liiga kiiresti

Prill-laua kaas vajutatakse automaatse sulgemise funktsiooni aktiveerimisel käsitsi alla.

- Ärge vajutage prill-lauda/istet alla, kui automaatse sulgemise funktsioon on aktiveeritud.
- Vajutage nuppu  (prill-laua ja kaane avamine). Kui prill-laud nupu  (prill-laua ja kaane avamine) ja nupu  (prill-laua ja kaane sulgemine) vajutamisel ei avane ega sulgu, lülitage WC-poti toide välja ja taotlege remonti.

Prill-laud ja prill-laua kaas ei avane või sulgu automaatselt

Suvandi [AUTO OPEN/CLOSE] sätteks on valitud [OFF].

- Seadke suvandi [AUTO OPEN/CLOSE] sätteks [ONLY LID] või [SEAT & LID]. ([lk 1081](#))

Prill-laua kaas ei ole õigesti kokku pandud.

- Pange prill-laua kaas õigesti kokku. ([lk 1102](#))

Ülemine kehaandur on blokeeritud või määrdunud.

- Puhastage andurit või eemaldage objektid, mis seda võivad blokeerida.

Prill-laua kaas liigub, kui kedagi ei ole WC-poti läheduses

Päike paistab otse ülemisele kehaandurile.

- Ärge laske päikesel otse andurile paista.

Ülemine kehaandur on blokeeritud või määrdunud.

- Puhastage andurit või eemaldage objektid, mis seda võivad blokeerida.

Prill-laua kaas jääb avatuks

Ülemine kehaandur on blokeeritud või määrdunud.

- Puhastage andurit või eemaldage objektid, mis seda võivad blokeerida.

Plasmacluster Ion (ruum) töötab

- Tegemist ei ole talitlushäirega. Plasmacluster Ion (ruum) töötab määratud ajal automaatselt, avades prill-laua kaane, et vabastada Plasmacluster Ion vannitoa värskendamiseks.

## Plasmacluster Ion (WC-pott)

Plasmacluster Ion (WC-pott) ei tööta

[PLASMACLUSTER] on määratud asendisse [OFF].

- Lülitage [PLASMACLUSTER] asendisse [BOWL] või [ROOM].

Suvandi [AUTO OPEN/CLOSE] sätteks on valitud [OFF].

- Plasmacluster Ion (WC-pott) töötab ainult siis, kui prill-laua kaas on suletud. Lülitage [AUTO OPEN/CLOSE] muule seadistusele kui [OFF].

Poti kaas on avatud.

- Plasmacluster Ion (WC-pott) töötab ainult siis, kui prill-laua kaas on suletud. Sulgege poti kaas käsitsi.

## Plasmacluster Ion (ruum)

Plasmacluster Ion (ruum) ei tööta

[PLASMACLUSTER] on lülitatud asendisse [OFF] või [BOWL].

➤➤ Lülitage [PLASMACLUSTER] asendisse [ROOM].

[AUTO OPEN/CLOSE] on lülitatud asendisse [OFF] ja poti kaas on suletud.

➤➤ Lülitage [AUTO OPEN/CLOSE] muule seadistusele kui [OFF].

Tualetti kasutatakse funktsiooni Plasmacluster Ion (ruum) töö ajal.

➤➤ Plasmacluster Ion (ruum) lõpetab töötamise WC-poti kasutamise ajal. Ülejäänud päeva jooksul see ei tööta. Plasmacluster Ion (ruum) töötab määratud ajal järgmisest päevast alates.

Plasmacluster Ion (ruum) seiskub poole pealt

Funktsiooni Plasmacluster Ion (ruum) töö ajal tehti mõni toiming.

➤➤ Plasmacluster Ion (ruum) lõpetab töötamise mõne muu toimingu teostamise ajal. Ülejäänud päeva jooksul see ei tööta. Plasmacluster Ion (ruum) töötab määratud ajal järgmisest päevast alates.

## Katlakivieemaldus

Ilmub kuva „PLEASE DESCALE“ ja GROHE logo vilgub oranžilt.

\* Kui katlakivieemalduse funktsioon käivitub, siis see ei peatu isegi siis, kui vajutate nuppu  (seiskamine). WC-potti saab kasutada pärast katlakivieemalduse lõpetamist.

Need tähistused teavitavad, et teil tuleb teha katlakivieemaldus ja vahetada pihustiotsak.

➤➤ Teostage katlakivieemaldus. (Ostke eraldi müüdav katlakivi eemaldamise komplekt. Toote number on 46978001.)

➤➤ Asendage pihustiotsak. (Pihustiotsak sisaldub katlakivieemalduse komplektis. Ostke eraldi müüdav katlakivi eemaldamise komplekt. Toote number on 46978001.)

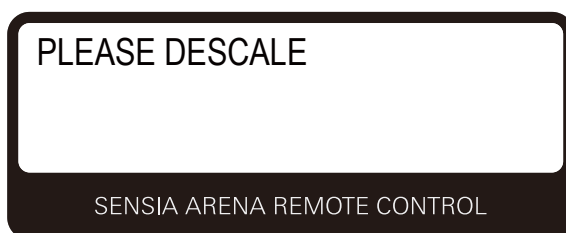

Ekraanile ilmub [Rinse Error... Try again]

Hoolduskomplekti kraan on suletud.

➤➤ Avage kraan, valige ekraanil [OK], seejärel proovige uuesti katlakivieemaldust.

## Nutitelefonide rakendus

### Nutitelefonid ei õnnestu WC-potiga siduda

[WC-pott on juba muu nutitelefoni ühendatud.](#)

- Vajutage nuppu  (seiskamine), et praegune Bluetoothi ühendus katkestada. Seejärel taaskäivitage rakendus ja viige sidumine uuesti läbi.

### Nutitelefonid ei õnnestu WC-potiga ühendada

[Istemooduli lähedal on metallesemed.](#)

- Liigutage metallesemed kaugemale.

[Rakendusest on valitud muu WC-pott.](#)

- Veenduge, et nutitelefonide ühendamise ajal WC-potiga kõlaks kolm piiksu.

### Rakendusega ei õnnestu WC-potiga ühendust saada või WC-potti juhtida

[Sidumisandmed ei ole WC-poti jaoks registreeritud.](#)

- Tehke sidumine järgmistel puhkudel: rakenduse esmakordse kasutamise puhul, kui nutitelefoni on vahetatud uue vastu, kui rakendust kasutatakse muu WC-potiga.

[Nutitelefoni on vahetatud uue vastu.](#)

- Laadige rakendus alla ja viige sidumine uuesti läbi. Arvestage, et eelmise nutitelefoni salvestatud andmeid ei saa taastada.

[WC-pott on juba muu nutitelefoni ühendatud.](#)

- Vajutage nuppu  (seiskamine), et praegune Bluetoothi ühendus katkestada. Seejärel taaskäivitage rakendus ja viige sidumine uuesti läbi.

[Prill-laua kaas on suletud.](#)

- Avage prill-laua kaas ja taaskäivitage rakendus.

[Seotud on rohkem kui kaheksa nutitelefoni.](#)

- Kui seotud on rohkem kui kaheksa nutitelefoni, tuleb enne viimast kaheksandat nutitelefoni seotud nutitelefoni uuesti siduda.

[Nutitelefonide Bluetooth on välja lülitatud.](#)

- Lülitage nutitelefoni Bluetoothi funktsioon sisse.



## Muu

---

WC-poti alumisel küljel on veetilgad

Niiskus on suur ja tekitab kondensvett.

- Pühkige veetilku sageli. Samuti tuulutage vannituba piisavalt.

---

Pihustiluuk ei sulgu

- Tegemist ei ole talitlushäirega. Düüsi sulgur jääb lõhnaeemalduse ning funktsioonide Plasmacluster Ion (WC-pott) ja (ruum) töö ajal avatuks. Lülitage säte vastavalt vajadusele välja.

---

Hõivatud istemooduli režiim katkestati ja lähtestati

- Hõivatud istemooduli režiim võidakse katkestada ja lähtestada tulenevalt elektromagnetilisest keskkonnast.

## Enne puhastamist

### ■ Suunis

Selles jaotises pakub GROHE mõningaid üldsuuniseid toote puhastamiseks. Arvestage, et teatud puhastustööriistad ja puhastusvahendeid ei tohiks kasutada.

Üldiselt soovitab GROHE kasutada tootega vedelaid universaalseid puhastusvahendeid.

### Puhastustööriistad

#### Pehme lapp

➤➤ Prill-laud, kaane katted, WC-pott

#### Käsn: kasutage pehmet pesukäsna.

➤➤ Pihustiotsakud

#### WC-hari (mitteabrasiivne)

➤➤ WC-pott

#### Kummikindad: kasutage kätel kareda naha moodustumise vältimiseks.

➤➤ Keerake kinnaste servad üles, et vesi ja puhastusvahend sisse ei pääseks.

### Puhastusvahend

Mitteabrasiivne ja neutraalne potipuhastusvahend: eemaldab WC-potist kollaka ja/või mustja saaste.

➤➤ Keraamilised osad

#### Märkus:

- AQUA CERAMIC on materjal, mis on tugevalt hüdrofiilne ja eemaldab kergesti WC-poti külge jäänud mustuse. Küürimine on sellele vaatamata vajalik. Kui mustus jääb keraamilisele pinnale või fekaalid on rasvased, ei pruugi nende eemaldamine olla lihtne. Puhastage tualetti regulaarselt. AQUA CERAMICu mõju täielikuks ära kasutamiseks ärge kasutage järgmisi puhastusvahendeid ja tööriistu.
  - Tugevad aluselised/happelised puhastusvahendid
  - Abrasiivsed puhastusvahendid
  - Vetthülgavad, mustust tõrjuvad või pinnakattevahendid
  - Puhastusvahendid, mis kahjustavad materjali pinda, nt metall- või abrasiivsed harjad



- Seadke suvandid [AUTO FLUSH] ja [AUTO OPEN/CLOSE] WC-poti puhastamise ajaks valikule [OFF], et vältida väärtuvastamist. ([lk 1082](#)) ([lk 1081](#))

## Puhastamine

### ■ Prill-laud, kaas, kate ja kaugjuhtimispult (plastosad)

Niisutage pehmet lappi ja pühkige pinnad üle.

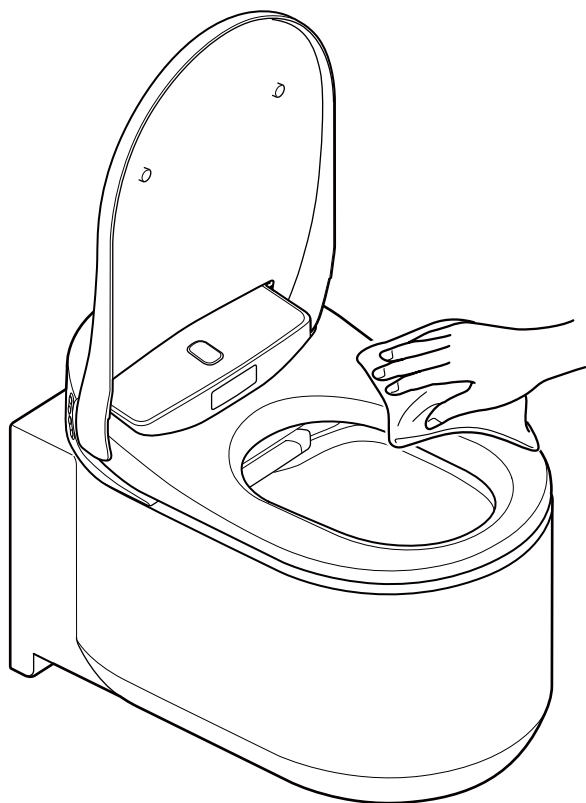

GROHE soovib puhastada WC-potti sageli, et ennetada mustuse kogunemist WC-poti pindadele. Niiske lapiga pühkimine hoiab ära ka staatilise elektri tekke, mis võib tõmmata ligi tolmuosakesi ja seeläbi põhjustada mustja saaste teket.

#### Märkus:

- Ärge kasutage pindade pühkimiseks kuiva lappi ega tualettpaberit, sest need võivad tekitada kriime.
- Lülitage WC-poti toide kaugjuhtimispuldi puhastamise ajal välja, et vältida väärtuvastamist.

## ■ Kaane eemaldamine puhastamiseks

Prill-laua kaane eemaldamine on lihtne. See on kasulik, kui puhastatakse hinge, mis muidu on peidus, või puhastatakse tervet prill-laua kaant.

### Märkus:

- Lülitage WC-poti toide välja, kui eemaldate prill-laua kaant. Kui te seda ei tee, võivad istemooduli sisemised osad kahjustada saada.

## Prill-laua kaane eemaldamine

1. Lülitage WC-poti toide välja, vajutades WC-potil toitenuppu. ([lk 1068](#))

### Märkus:

- Ärge rakendage prill-laua kaanele liigset jõudu, sest see võib seda kahjustada.
- Ärge avage prill-lauda, kui prill-laua kaas on eemaldatud, sest see võib prill-lauda kriimustada või kahjustada.
- Ärge kasutage WC-potti, kui prill-laua kaas on eemaldatud.

2. Avage prill-laua kaas.

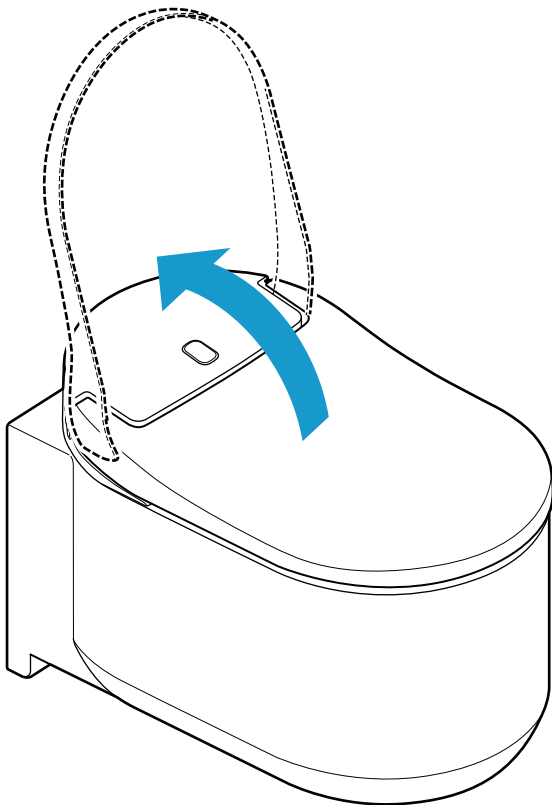

3. Lükake lukke prill-laua kaane kummalgi pool ülespoole.

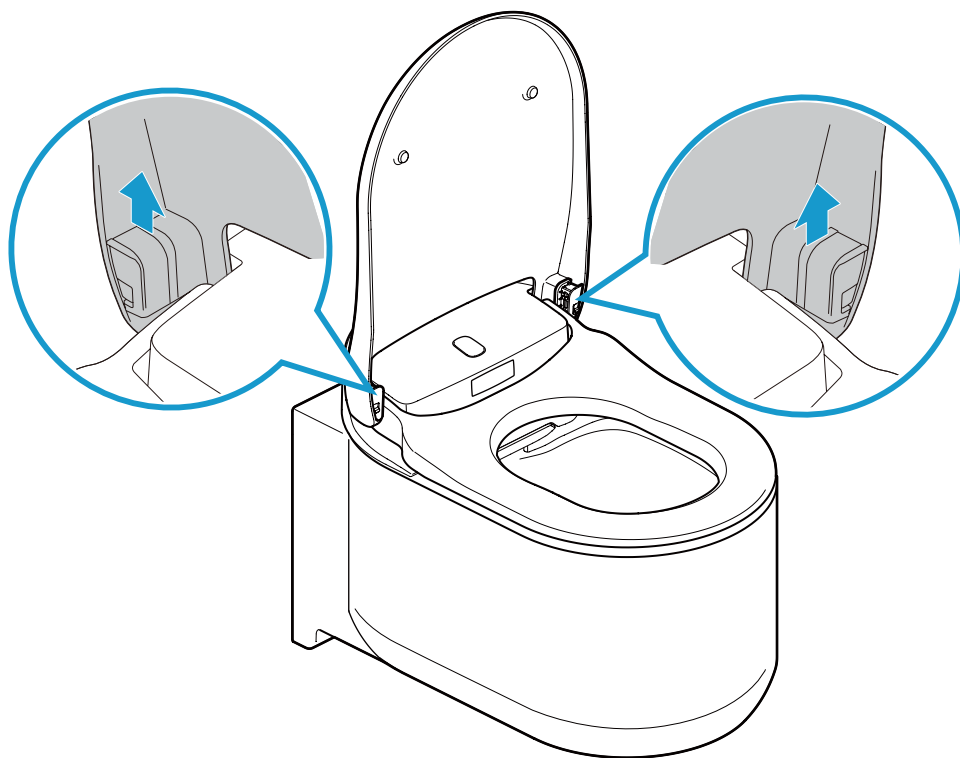

4. Sulgege prill-laua kaas.

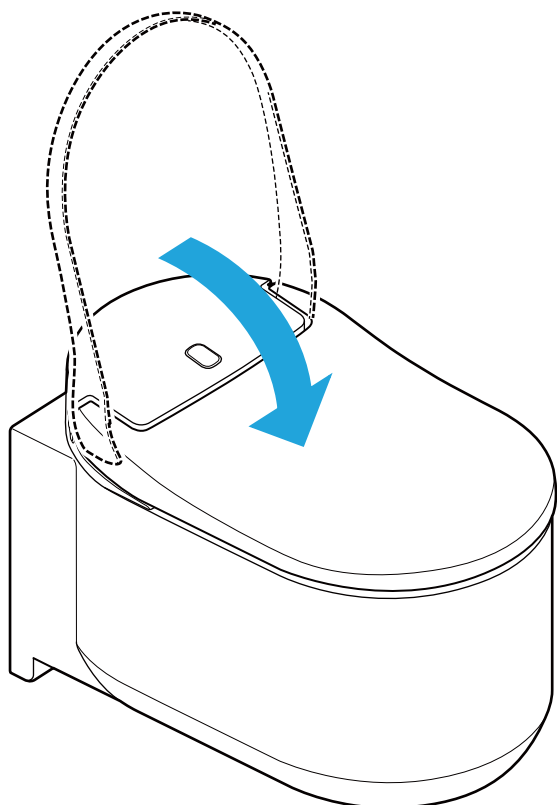

5. Tõstke prill-laua kaas kahe käega üles.

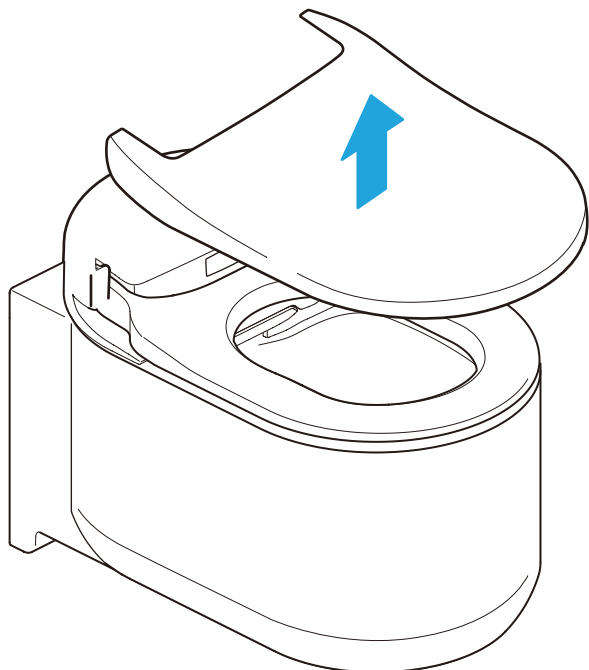

### **Prill-laua kaane kokkupanek**

---

1. Pange prill-laua kaas WC-potile.

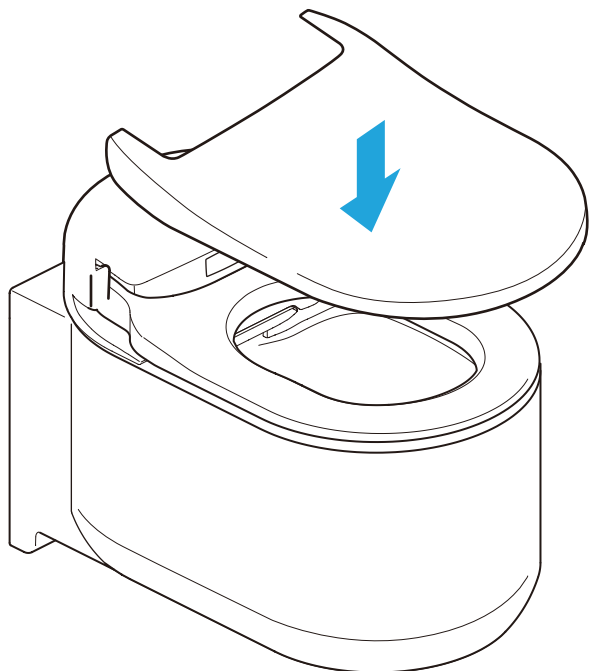

2. Avage prill-laua kaas.

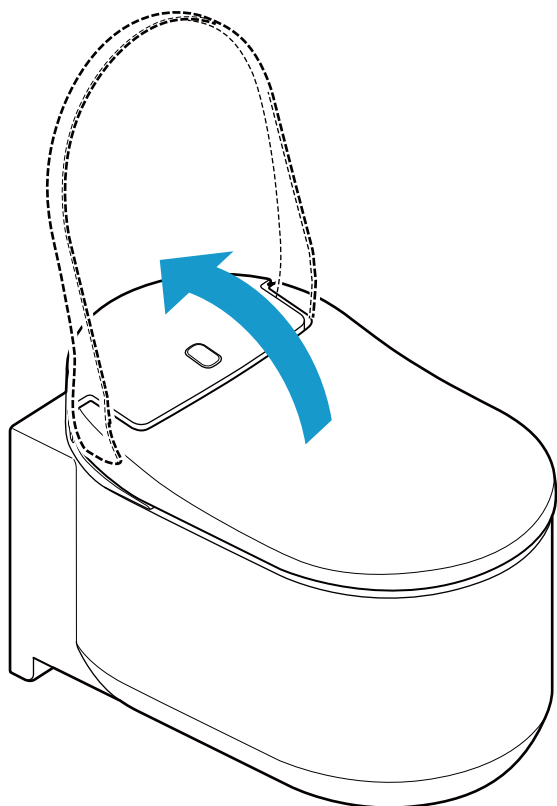

3. Lükake lukud alla. Kontrollige, kas lukud on kindlalt sisestatud.  
Lukustamisel kostub klõpsatus. Kontrollige, kas lukud on kindlalt sisestatud.

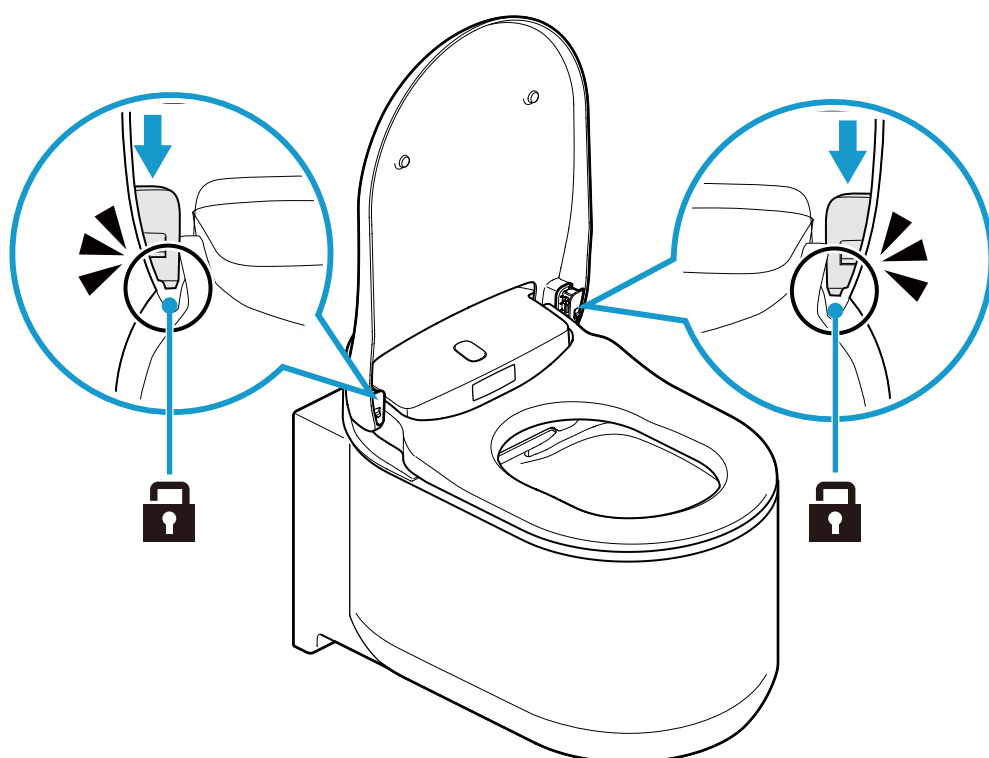

4. Lülitage WC-poti toide sisse, vajutades WC-potil toitenuppu.

## ■ WC-pott (keraamilised osad)

Tualetipoti pealne ja sisepind on töödeldud spetsiaalse kattega, mille nimi on AQUA CERAMIC.

- Puhastage potti vee või sooja veega, kasutades pehmet harja või käsna, mida on niisutatud neutraalse puhastusvahendiga.

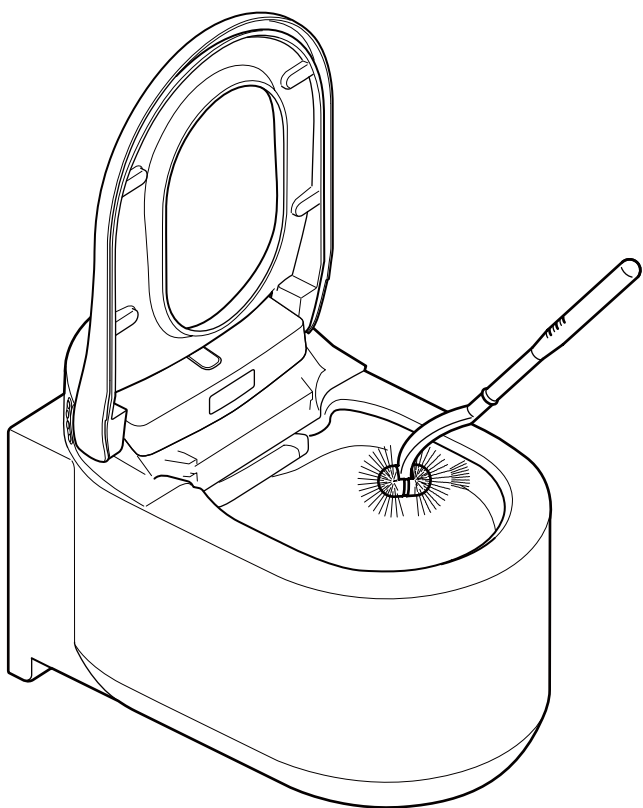

### Märkus:

- Ärge kasutage klooritud puhastusvahendeid, happelisi puhastusvahendeid ega desinfektante, kuna gaasiaur võib toodet kahjustada või põhjustada rikkeid.
- Ärge kasutage kuuma vett, sest see võib WC-potti kahjustada.
- Ärge kasutage abrasiivset harja ega puhastusvahendit, sest need nõrgestavad puhtust hoidva pinna Hyper Clean omadusi.



## ■ Pihustiluuk/õhufilter

### Pihustiluugi puhastamine

#### Märkus:

- Vältige pühkimist kuiva lapi või tualettpaberiga, sest see tekitab kriime.
- Vältige abrasiivse harja või puhastusvahendi kasutamist.
- Arvestage, et pihustiluuk koosneb ülemisest ja alumisest osast.
- Ärge rakendage pihustiluugile liigset jõudu, sest see võib seda kahjustada.

Pihustiluugi võib puhastamise lihtsustamiseks eemaldada. Vaadake alltoodud pilti.

1. Pihustiluugi avamiseks järgige jaotises „Pihusti puhastamine käsitsi” kirjeldatud protseduuri. ([lk 1100](#))
2. Eemaldage pihustiluuk.

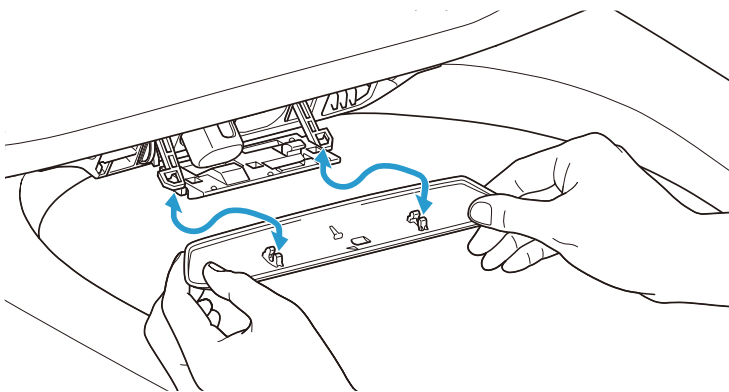

3. Puhastage pihustiluuki pehme lapiga.
4. Kinnitage pihustiluuk. Kindlasse asendisse paigaldamisel see klõpsatab.
5. Pihustiluugi sulgemiseks järgige jaotises „Pihusti puhastamine käsitsi” kirjeldatud protseduuri. ([lk 1100](#))

## Õhufiltri puhastamine

1. Pihustiluugi avamiseks järgige jaotises „Pihusti puhastamine käsitsi” kirjeldatud protseduuri. ([lk 1100](#))
2. Tõmmake õhufilter välja.

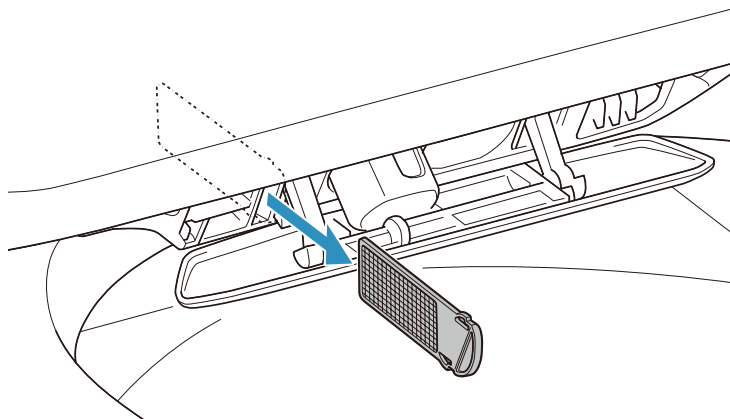

3. Peske õhufiltrit jooksva vee all.
4. Kuivatage õhufilter ja lükake see pessa.

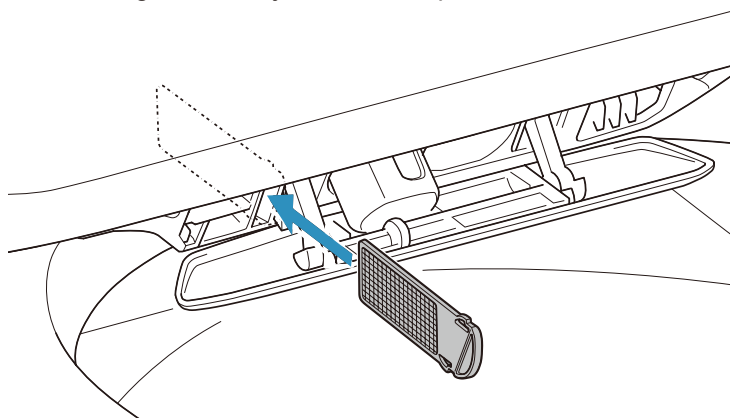

5. Pihustiluugi sulgemiseks järgige jaotises „Pihusti puhastamine käsitsi” kirjeldatud protseduuri. ([lk 1100](#))

## ■ Pihusti

### Pihusti puhastamine kaugjuhtimispuldiga

---

Pihusti puhastamiseks WC-poti kasutamise ajal (prill-laual istudes) järgige kaugjuhtimispuldil allkirjeldatud protseduuri.

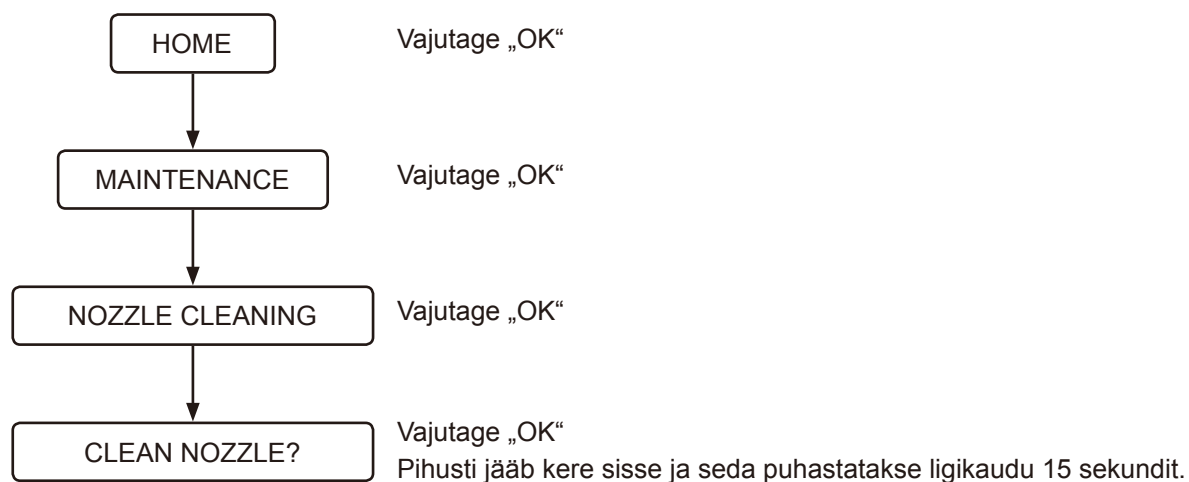

## Pihusti puhastamine käsitsi

Saate pihusteid puhastada käsitsi (näiteks selle osasid käsna nühkides, et eemaldada plekid jne). Pihustite puhastamise eesmärgil väljastamiseks järgige allkirjeldatud protseduure.

1. Seadke suvandid [AUTO FLUSH] ja [AUTO OPEN/CLOSE] valikule [OFF], et need funktsioonid välja lülitada. ([lk 1082](#)) ([lk 1081](#))
2. Tõstke üles prill-laau kaas ja prill-laud.
3. Järgige alltoodud protseduure.

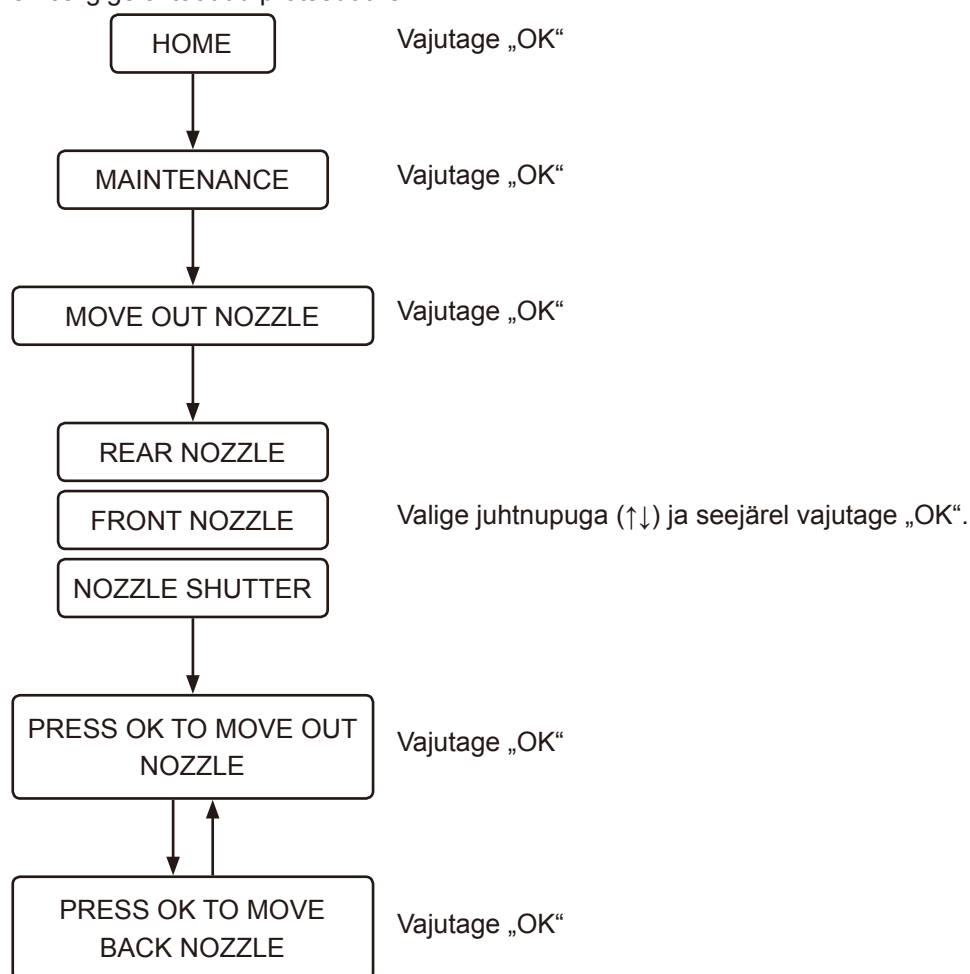

4. Puhastage pihustid.
5. Taastage suvandite [AUTO FLUSH] ja [AUTO OPEN/CLOSE] sätteid. ([lk 1082](#)) ([lk 1081](#))

### Märkus:

- Ärge kasutage pihusteid käsitsedes liigset jõudu, sest see võib põhjustada rikke.
- Ärge tõmmake ega lükkake pihusteid. Pihustit ei tõmmata sisse ja see võib põhjustada rikke. Kui te kogemata pihusteid tõmbate või lükkate, lülitage WC-poti toide WC-potil olevast nupust välja ja seejärel 10 sekundi pärast uuesti sisse.

## ■ Müügijärgne hooldus

### 1. Enne professionaalse remondi taotlemist

---

Kui probleeme ei õnnestu lahendada jaotises „Rikkeotsing“ ([lk 1092](#)) kirjeldatud sammude abil, pöörduge edasiste juhiste saamiseks GROHE poole. GROHE poole tuleks pöörduda ka alljärgnevate olukordade puhul.

- Kui teil on rohkem küsimusi, mida selles juhendis ei ole puudutatud.
- Kui toitejuhe on kahjustatud.
- Kui toitejuhe kuumeneb üle.

Kui ülalkirjeldatud tingimused jäetakse tähelepanuta, võib juhtuda ootamatuid õnnetusi. Pidage kindlasti nõu ettevõttega GROHE.

#### Märkus:

- Ärge kunagi demonteerige ega modifitseerige seda toodet, sest see võib põhjustada elektrilöögi, tulekahju ja/või vigastusi.  
Lisaks muudab toote demonteerimine kehtetuks selle garantii.
- Kui vesi lekib istemoodulist või veevarustussüsteemist, lülitage WC-poti toide WC-potil olevast nupust välja, et vältida võimalikku elektrilööki, tulekahju või üleujutust.
- Kui istemoodul või toitejuhe on kahjustatud (ebatavaline müra, lõhn, suits, kõrge temperatuur, mõranemine, veeleke), lülitage kohe WC-poti toide WC-potil olevast nupust välja ja laske komponenti remontida. Ärge kunagi kasutage defektseid komponente, sest need võivad põhjustada elektrilöögi või tulekahju.

### 2. Vaadake oma garantiikaarti

---

Tootega on kaasas garantiikaart. Lugege põhjalikult läbi garantiiavaldus, mille leiате tootele lisatud garantiikaardilt. Hoidke oma ostutõendit (tavaliselt müügitšekk GROHE edasimüüjalt) kohas, kust seda on lihtne kätte saada.

Garantiiperiood: 2 aastat alates ostukuupäevast (ning lisaks üks aasta toote registreerimise korral)

Lugege garantiiavaldust, et selgitada, millised komponendid kuuluvad garantii alla ja millised mitte.

### 3. Remondi taotlemine

---

KUI TEIL ON KÜSIMUSI VÕI ON KOMPONENDID KAHJUSTATUD VÕI PUUDU, ÄRGE PÖÖRDUGE POE POOLE EGA TAGASTAGE TOODET POODI. VÕTKE ÜHENDUST KOHALIKU KLIENDITEENINDAJAGA. VÕIME TEGELEDA KÕIKIDA KÜSIMUSTE VÕI PROBLEEMIDEGA, MIS TEIL VÕIVAD OLLA.

#### Garantiiperioodi kestel

Kui taotlete garantiiteenust, hoidke saadaval alljärgnev teave.

#### Väljaspool garantiiperioodi

Kui hooldust taotletakse väljaspool garantiiperioodi, jäävad teeninduskulud toote omaniku kanda. Teeninduskulude hulka kuuluvad tehnilise teenuse tasu, reisikulud ja komponentide hinnad.

#### Üksikasjad, mida teilt küsitakse

1. Teie kontaktandmed (nt nimi, aadress, telefon)
2. Seerianumber  
(Vaadake silti toote tagaküljel.)
3. Paigalduskuupäev  
(Vaadake garantiikaarti.)
4. Hoolduse taotlemise põhjus

Pure Freude  
an Wasser

**GROHE**  

**D**

+49 571 3989 333  
helpline@grohe.de

**A**

+43 1 68060  
info-at@grohe.com

**AUS**

+ (61) 1300 54945  
grohe\_australia@lixil.com

**B**

+32 16 230660  
info.be@grohe.com

**BG**

+359 2 9719959  
grohe-bulgaria@grohe.com

**BR**

0800 770 1222  
falecom@grohe.com

**CAU**

+99 412 497 09 74  
info-az@grohe.com

**CDN**

+1 888 6447643  
info@grohe.ca

**CH**

+41 44 877 73 00  
info@grohe.ch

**CN**

+86 4008811698  
info.cn@grohe.com

**CY**

+357 22 465200  
info@grome.com

**CZ**

+358 942 451 390  
grohe-cz@grohe.com

**DK**

+45 44 656800  
grohe@grohe.fi

**E**

+34 93 3368850  
grohe@grohe.es

**EST**

+372 6616354  
grohe@grohe.ee

**F**

+33 1 49972900  
sav-fr@grohe.com

**FIN**

+358 942 451 390  
grohe@grohe.fi

**GB**

+44 871 200 3414  
info-uk@grohe.com

**GR**

+30 210 2712908  
nsapountzis@ath.forthnet.gr

**H**

+36 1 2388045  
info-hu@grohe.com

**HK**

+852 2969 7067  
info@grohe.hk

**I**

+39 2 959401  
info-it@grohe.com

**IND**

+91 1800 102 4475  
customercare.in@grohe.com

**IS**

+354 515 4000  
jonst@byko.is

**J**

+81 3 32989730  
info@grohe.co.jp

**KZ**

+7 727 311 07 39  
info-cac@grohe.com

**LT**

+372 6616354  
grohe@grohe.ee

**LV**

+372 6616354  
grohe@grohe.ee

**MAL**

info-malaysia@grohe.com

**MX**

01800 8391200  
pregunta@grohe.com

**N**

+47 22 072070  
grohe@grohe.no

**NL**

+31 79 3680133  
vragen-nl@grohe.com

**NZ**

technicalenquiries@paterson  
trading.co.nz

**P**

+351 234 529620  
commercial-pt@grohe.com

**PL**

+48 22 5432640  
biuro@grohe.com.pl

**RI**

0-800-1-046743  
customercare-  
indonesia@asia.lixil.com

**RO**

+40 21 2125050  
info-ro@grohe.com

**ROK**

+82 2 1588 5903  
info-singapore@grohe.com

**RP**

+63 2 8938681

**RUS**

+7 495 9819510  
info@grohe.ru

**S**

+46 771 141314  
grohe@grohe.se

**SGP**

+65 6311 3611  
info-singapore@grohe.com

**SK**

+420 277 004 190  
grohe-cz@grohe.com

**T**

+66 21681368  
(Haco Group)  
info@haco.co.th

**TR**

+90 216 441 23 70  
GroheTurkey@grome.com

**UA**

+38 44 5375273  
info-ua@grohe.com

**USA**

+1 800 4447643  
us-customerservice@grohe.com

**VN**

+84 90 9694768  
+84 90 9375068  
info-vietnam@grohe.com

**AL**

**BiH**

**HR**

**KS**

**ME**

**MK**

**SLO**

**SRB**

+385 1 2911470  
adria-hr@grohe.com

**Eastern Mediterranean,  
Middle East - Africa  
Area Sales Office:**  
+357 22 465200  
info@grome.com

**IR**

**OM**

**UAE**

**YEM**

+971 4 3318070  
grohedubai@grome.com

**Far East Area Sales Office:**  
+65 6311 3600  
info@grohe.com.sg

**Latin America:**  
+52 818 3050626  
pregunta@grohe.com

[www.grohe.com](http://www.grohe.com)

2016/09/28

## levads

### Par šo instrukciju

|                                   |      |
|-----------------------------------|------|
| Pirms ekspluatācijas izlasīt..... | 1116 |
|-----------------------------------|------|

### Vadības ierīce un pogas

|                       |      |
|-----------------------|------|
| Galvenā ierīce.....   | 1117 |
| Tālvadības pults..... | 1118 |

## Kā lietot

### Vispārīgā izmantošana

|   |      |
|---|------|
| Ekrāna saraksts.....                                    | 1120 |
| Pamata plūsma.....                                      | 1122 |
| Mazgāšana ar bidē (priekšējās pogas darbība).....       | 1125 |
| Žāvēšana ar siltu gaisu (priekšējās pogas darbība)..... | 1127 |
| Vadīšana ar viedtālruni (iOS un Android).....           | 1128 |

### Iestatījumi

|   |      |
|---|------|
| Automātiska sēdvirsmas/vāka atvēršanas un aizvēršanas funkcija..... | 1130 |
| Automātiskā ūdens nolaišanas funkcija (OPCIJA).....                 | 1131 |
| Priekšskalošana (OPCIJA).....                                       | 1132 |
| Nakts apgaismojuma funkcija.....                                    | 1133 |
| Plasmacluster® Ion.....   | 1134 |
| Plasmacluster® Ion zilai gaismai (Tualetes Pods).....               | 1137 |
| Smakas absorbēšanas funkcija.....                                   | 1137 |
| Pogu darbības skaņa.....  | 1138 |
| Valodas maiņa.....  | 1139 |
| Noklusējuma iestatījumu atjaunošana.....                            | 1139 |
| Izslēgšanas ekrāns.....   | 1140 |
| Pārošana.....   | 1140 |

## Traucējummeklēšana

### Traucējummeklēšana

|   |      |
|---|------|
| Visas funkcijas.....  | 1141 |
| Mazgāšana.....  | 1142 |
| Smakas absorbēšana.....   | 1143 |
| Automātiskā skalošana.....  | 1143 |
| Žāvētājs.....   | 1144 |
| Automātiska sēdvirsmas/vāka atvēršanas un aizvēršanas funkcija..... | 1145 |
| Plasmacluster Ion (Tualetes Pods).....                              | 1145 |
| Plasmacluster Ion (Telpa).....                                      | 1146 |
| Kaļķakmens nogulšņu tīrīšana.....                                   | 1146 |
| Viedtālruna lietojumprogramma.....                                  | 1147 |
| Dažādi.....   | 1148 |



## Tīrīšana

### **Pirms tīrīšanas**

|                  |      |
|------------------|------|
| Vadlīnijas ..... | 1149 |
|------------------|------|

### **Tīrīšana**

|  |      |
|--|------|
| Tualetes sēdeklis, vāks un tālvadības pults (plastmasas daļas) ..... | 1150 |
| Vāka noņemšana tīrīšanai .....                                       | 1151 |
| Tualetes poda tvertne (keramiskās daļas) .....                       | 1155 |
| Sprauslas aizslēgs/gaisa filtrs .....                                | 1156 |
| Sprausla .....   | 1158 |

## Pēcpārdošanas apkalpošana

|                                 |      |
|---------------------------------|------|
| Pēcpārdošanas apkalpošana ..... | 1160 |
|---------------------------------|------|

## Par šo instrukciju

### ■ Pirms ekspluatācijas izlasīt

Lai nodrošinātu pareizu šī izstrādājuma izmantošanu, rūpīgi izlasiet šo instrukciju un drukāto materiālu „ĀTRĀS UZSĀKŠANAS INSTRUKCIJA“.

Drukātajā materiālā „ĀTRĀS UZSĀKŠANAS INSTRUKCIJA“ (iekļauts komplektā), aprakstīto drošības prasību neievērošana dažos apstākļos var izraisīt nopietnus negadījumus.

Visi šie punkti ir ārkārtīgi svarīgi drošībai, un tie ir stingri jāievēro.

Ja negadījums notiek nepareizas izstrādājuma izmantošanas dēļ, GROHE neuzņemas nekādu atbildību par nodarīto kaitējumu.

#### ❗ Lūdzu, ievērojiet:

Reģionos, kur karbonātu cietība pārsniedz 18° dH (KH), jāizmanto ūdens filtrēšanas sistēma ar ūdens mīkstinātāju. Informāciju par karbonātu cietību varat saņemt pie vietējā komunālo pakalpojumu nodrošinātāja.

Lai nodrošinātu ilgu ekspluatācijas laiku;

- Atkaļķošanu lūdzam veikt ik pēc 3 gadiem. (Atkaļķošanas komplekts jāiegādājas atsevišķi. Izstrādājuma numurs ir 46978001.)
- Sprauslas uzgali lūdzam nomainīt ik pēc 3 gadiem. (Sprauslas uzgalis ir iekļauts atkaļķošanas komplektā. Atkaļķošanas komplekts jāiegādājas atsevišķi. Izstrādājuma numurs ir 46978001.)

## Vadības ierīce un pogas

### Galvenā ierīce

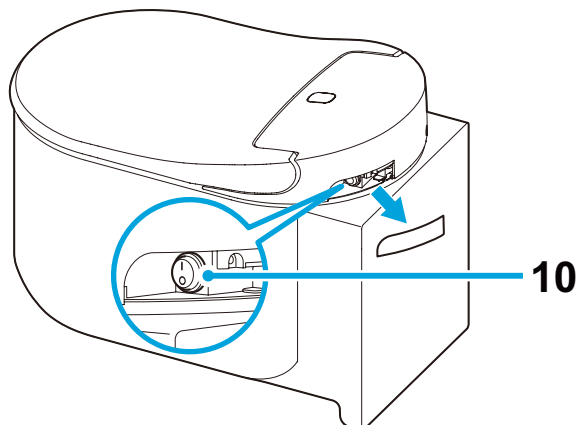
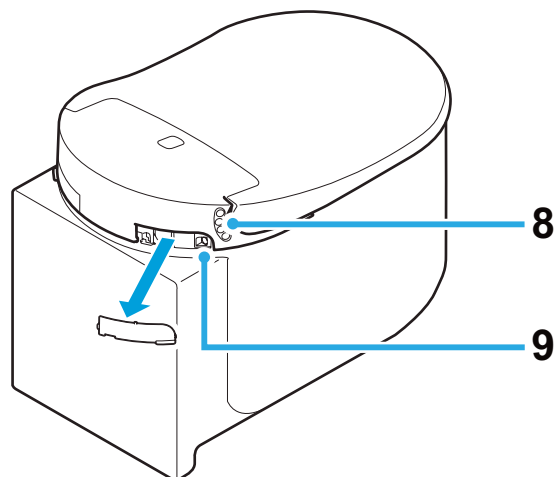
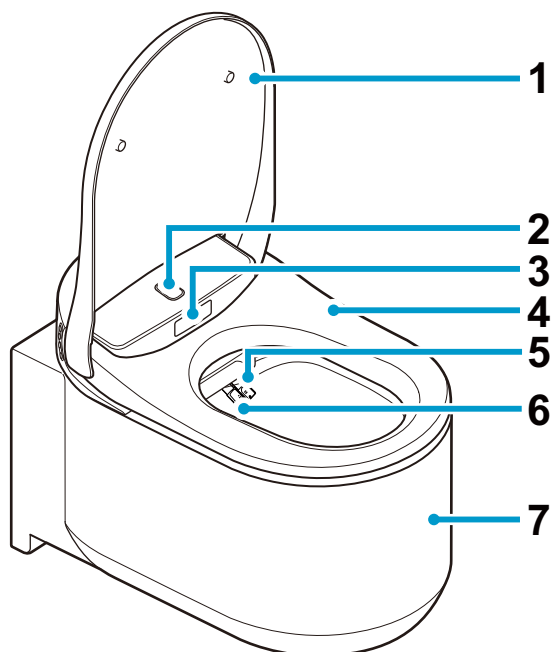

- 1 Tualetes poda sēdvirsmas vāks
- 2 Augšējais korpusa sensors
- 3 Apakšējais korpusa sensors
- 4 Tualetes poda sēdvirsmas
- 5 Sprausla (mazgāšanai no aizmugures)
- 6 Sprausla (mazgāšanai no priekšas)
- 7 Tualetes poda tvertne
- 8 Funkciju pogas
  - ♂ : Mazgāšana no priekšas (sievietēm)
  - ♀ : Mazgāšana no aizmugures
  - ⊕ : Smidzinātāja stipruma regulēšana
  - ⊖ : Smidzinātāja stipruma regulēšana
- 9 Kaļķakmens noņēmēja ieliešanas atvere
- 10 Ieslēgšanas poga

#### PIEZĪME:

- Lai manuāli noskalotu tualeti, nospiediet noskalošanas platē esošo noskalošanas pogu.

## ■ Tālvadības pults

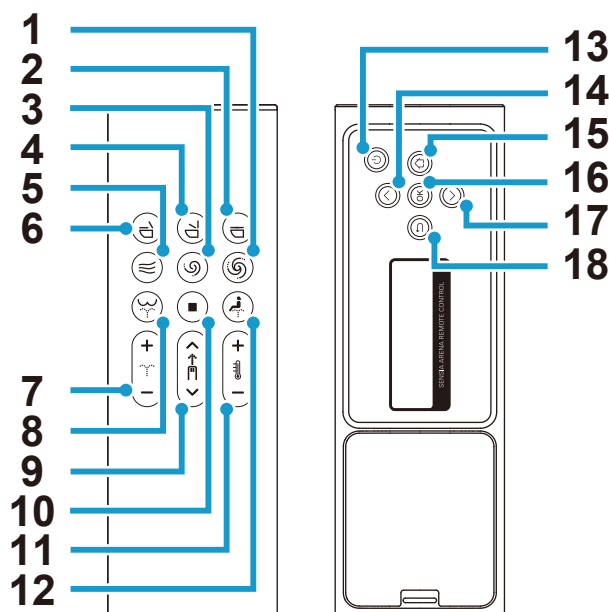

- |   |   |
|---|---|
| 1 Skalošanas (pilnas) poga *                          | 10 Izslēgšanas poga                             |
| 2 Sēdpoda sēdekļa un vāka aizvēršanas poga            | 11 Ūdens/žāvētāja temperatūras regulēšanas poga |
| 3 Skalošanas (vieglas) poga *                         | 12 Mazgāšanas no priekšas (sievietēm) poga      |
| 4 Sēdpoda sēdekļa un vāka atvēršanas poga             | 13 Ieslēgšanas poga                             |
| 5 Žāvētāja poga                                       | 14 Uz augšu poga                                |
| 6 Sēdpoda sēdekļa aizvēršanas un vāka atvēršanas poga | 15 Sākuma poga                                  |
| 7 Smidzināšanas stipruma regulēšanas poga             | 16 OK poga                                      |
| 8 Mazgāšana no aizmugures poga                        | 17 Uz leju poga                                 |
| 9 Sprauslas stāvokļa regulēšanas poga                 | 18 Atsoļa poga                                  |

\* Šīs pogas darbosies tikai tad, ja kopā ar šo izstrādājumu ir uzstādīta GROHE tvertne, kas aprīkota ar automātiskās skalošanas uzstādīšanas komplektu (pārdod atsevišķi).

### PIEZĪME:

- Ja strāvas padeve tiks izslēgta, tālvadības pultī nospiežot pogu (strāvas padeve) ilgāk par 2 sekundēm, tiks parādīts „Strāvas izslēgšanas ekrāns“.
- Ja 30 sekunžu laikā netiek veiktas nekādas darbības, ekrāns izslēdzas un pats pāriet gaidstāves režīmā. Atsākot darbības, automātiski tiek atcelts gaidstāves režīms.
- Kad tiek izmantots aizmugures ekrāns, priekšējās pogas tiek deaktivizētas, lai nepieļautu darbības traucējumus.
- Nospiežot pogu (apmazgāšana no aizmugures) 2 reizes, mazgāšanas režīms tiek iestatīts uz „WIDE“. Nospiežot to 3 reizes, mazgāšanas režīms tiks iestatīts uz „NARROW“. [WIDE]: Sprauslas pārvietojas uz priekšu un atpakaļ, lai mazgātu plašā diapazonā. [NARROW]: Sprausla pārvietojas uz priekšu un atpakaļ šaurākā diapazonā.
- Nospiežot pogu (mazgāšana no priekšas) 2 reizes, ierīce tiek pārslēgta uz mazgāšanas režīmu „WIDE“. Nospiežot to 3 reizes, mazgāšanas režīms tiks iestatīts uz režīmu „SUPER WIDE“. [WIDE]: Sprauslas pārvietojas uz priekšu un atpakaļ, lai mazgātu plašā diapazonā. [SUPER WIDE]: Sprausla pārvietojas uz priekšu un atpakaļ platākā diapazonā.

## Baterijas pirmreizēja ievietošana

1. Ievietojiet tālvadības pultī divas AAA tipa baterijas.
2. Uz 2 sekundēm tiks parādīts sasveicināšanās paziņojums [WELCOME] un 3 reizes zilā krāsā iemirgosies GROHE logotips.
  - \* Ieslēdziet tualeti, kad tiek parādīts paziņojums [DURING THE POWER-OFF. PRESS THE POWER BUTTON]. Tas tiks parādīts, kad tualete ir izslēgta.
3. Tiks parādīts paziņojums [TO PAIR, BRING REMOTE NEAR TO TOILET AND PRESS OK]. Pietuviniet tālvadības pulti tualetei un nospiediet pogu „OK”.
4. Kad pārošana ir pabeigta, tiks parādīts paziņojums [SUCCESS] un 3 reizes zilā krāsā iemirgosies GROHE logotips.
5. Lai atgrieztos sākuma ekrānā, nospiediet jebkuru pogu.
  - \* Lai ieslēgtu aizmugures ekrānu, nospiediet jebkuru pogu tālvadības pults aizmugurē. Ja 30 sekundes netiek darbināta neviena aizmugures poga, aizmugures ekrāns automātiski izslēgsies.

## Tālvadības pults bateriju mainīšana

Kad  logotips sāk mirgot oranžā vai sarkanā krāsā un aizmugures ekrānā tiek parādīts paziņojums [REPLACE THE BATTERY], nomainiet baterijas pret jaunām. Kamēr tiek rādīti paziņojumi, nedarbosies neviena poga.

1. Noņemiet tālvadības pulti no turētāja.

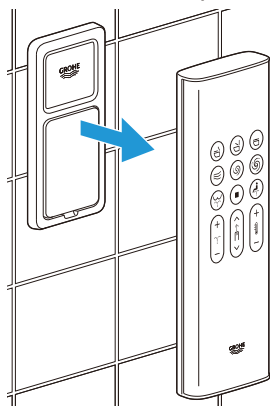

2. Noņemiet aizmugures vāciņu un nomainiet vecās baterijas ar divām jaunām 1,5 V AAA tipa sārma baterijām.

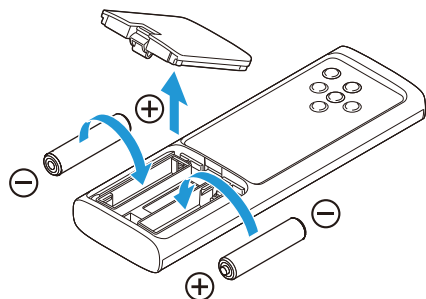

3. Uzlieciet atpakaļ aizmugurējo vāciņu un uzstādiet tālvadības pulti atpakaļ turētājā.

### PIEZĪME:

- Kad baterijas līmenis nokrītas līdz 20%,  logotips mirgo oranžā krāsā; kad baterijas līmenis nokrītas līdz 10%, logotips mirgo sarkanā krāsā.

## Vispārīgā izmantošana

### ■ Ekrāna saraksts

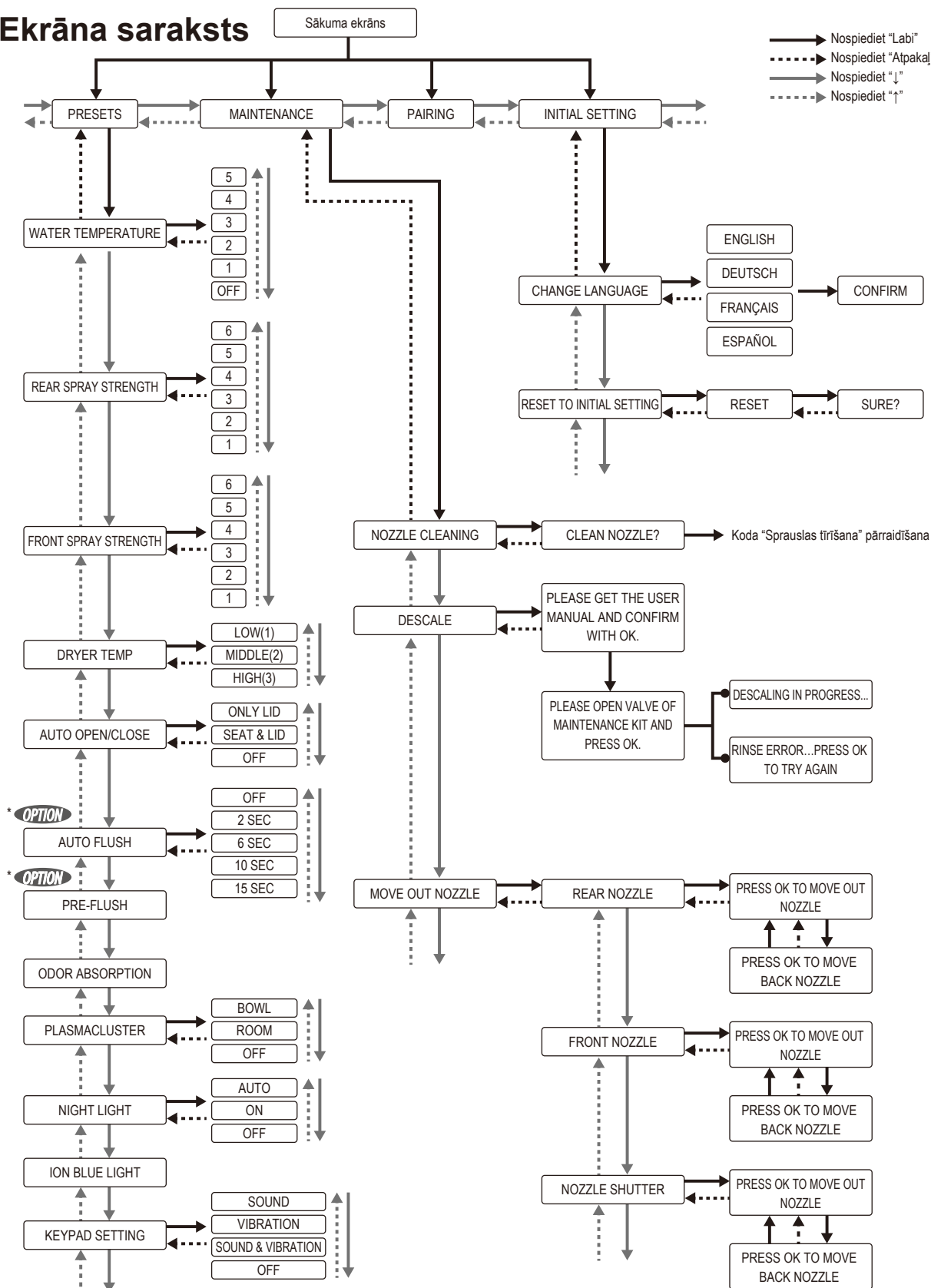

\* **OPTION** Šī funkcija ir pieejama tikai tad, ja kopā ar šo izstrādājumu ir uzstādīta GROHE tvertne, kas aprīkota ar automātiskās skalošanas uzstādīšanas komplektu (pārdod atsevišķi).

## Kļūdas paziņojums

---

DURING THE POWER-OFF.  
PRESS THE POWER BUTTON.

SENSIA ARENA REMOTE CONTROL

PLEASE DESCALE

SENSIA ARENA REMOTE CONTROL

REPLACE THE BATTERY

SENSIA ARENA REMOTE CONTROL

CAN NOT CONNECT WITH THE  
TOILET. POWER ON AND OPERATE  
NEAR THE TOILET.

SENSIA ARENA REMOTE CONTROL

RINSE ERROR...  
PRESS OK TO TRY AGAIN

SENSIA ARENA REMOTE CONTROL

## ■ Pamata plūsma

1. Nostāieties pie sēdpoda sēdvirsmas.  
Sēdpoda sēdvirsmas vāks atveras automātiski.

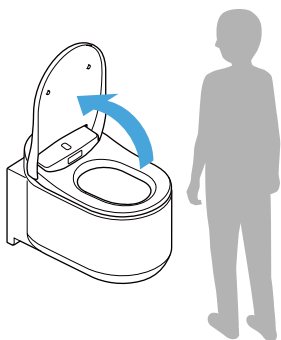

### PIEZĪME:

- Sēdekli atver, nospiežot pogu (sēdpoda sēdekļa un vāka atvēršana).
- Ja telpas temperatūra pārsniedz 30 °C, piemēram, vasarā, sensoram var būt grūti noteikt cilvēku klātbūtni. Nodrošiniet, lai vannas istabā būtu atbilstoša ventilācija, vai pamēģiniet nostāties citur.

2. Apsēdieties uz sēdpoda sēdvirsmas, ieslēdzas smakas absorbēšana.  
Sēžot uz sēdekļa, pods tiek apskalots ar nelielu ūdens daudzumu, lai mazinātu traipu veidošanos.

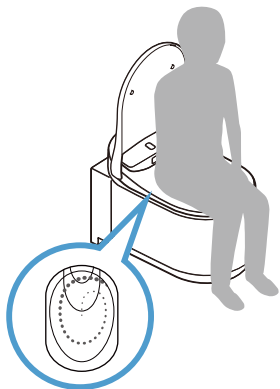

3. Lai izpildītu apmazgāšanu, nospiediet pogu (apmazgāšana no aizmugures) vai (apmazgāšana no priekšpusēs sievietēm).

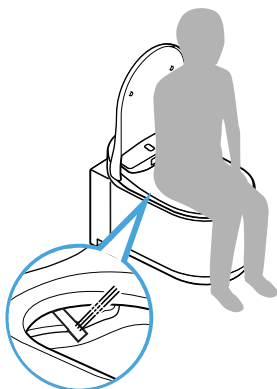

Lai pārtrauktu apmazgāšanu, nospiediet (izslēgšanas) pogu.



4. Nospiediet (žāvētāja) pogu, lai veiktu žāvēšanu ar siltu gaisu. Lai žāvēšanu pārtrauktu, nospiediet (izslēgšanas) pogu.

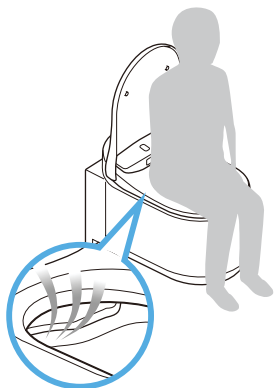

5. Pēc sēd poda lietošanas (kad lietotājs pieceļas no tualetes)

- Automātiskā ūdens nolaišana: Skalošana sākas automātiski.
- Attālināta noskalošana: Nospiediet pogu (skalošana/pilna) vai pogu (skalošana/viegla).
- Manuālā ūdens nolaišana: Nospiediet ūdens skalošanas pogu.

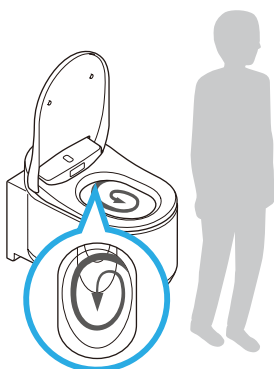
**PIEZĪME:**

- Priekšskalošanas un automātiskās skalošanas funkcija ir pieejama tikai tad, ja kopā ar šo izstrādājumu ir uzstādīta GROHE tvertne, kas aprīkota ar automātiskās skalošanas uzstādīšanas komplektu (pārdod atsevišķi).
- / pogas tālvadības pulītī darbosies tikai tad, ja kopā ar šo izstrādājumu ir uzstādīta GROHE tvertne, kas aprīkota ar automātiskās skalošanas uzstādīšanas komplektu (pārdod atsevišķi).

6. Piecelieties no sēdpoda.

Sēdpoda vāks aizveras. Sēdpoda vāks automātiski aizveras aptuveni 1 minūti pēc piecelšanās no tualetes poda.

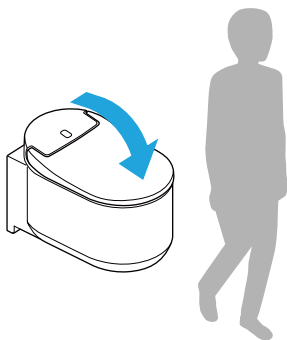

**PIEZĪME:**

- Nospiežot  (sēdpoda sēdekļa un vāka aizvēršana) pogu, vāks un sēdeklis aizveras.

## ■ Mazgāšana ar bidē (priekšējās pogas darbība)

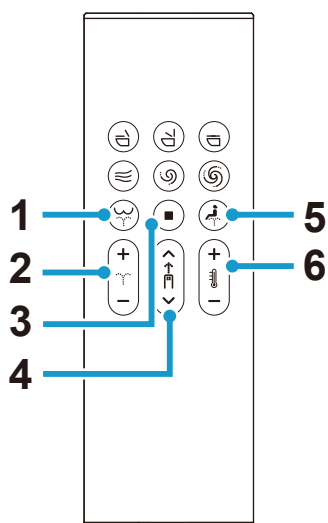

- 1 (apmazgāšanas no aizmugures) poga: Mazgā aizmugurējo daļu
- 2 (smidzināšanas stipruma regulēšanas) poga: regulē smidzināšanas spiedienu (6 līmeņi) mazgāšanas laikā
- 3 (apturēšanas) poga: Pārtrauc mazgāšanu
- 4 (sprauslas stāvokļa regulēšanas) poga: regulē sprauslas stāvokli (5 stāvokļi: noklusējums/2 stāvokļi virzienā uz priekšu/2 stāvokļi virzienā uz aizmuguri) mazgāšanas laikā
- 5 (apmazgāšanas no priekšpusē sīvietēm) poga: Mazgā priekšējo daļu
- 6 (ūdens temperatūras regulēšanas) poga: regulē ūdens temperatūru (6 līmeņi: Izslēgts (ūdens temperatūra), Zema (aptuveni 28°C) līdz Augsta (aptuveni 40°C))

## Aizmugures ekrāna darbība

### WATER TEMPERATURE

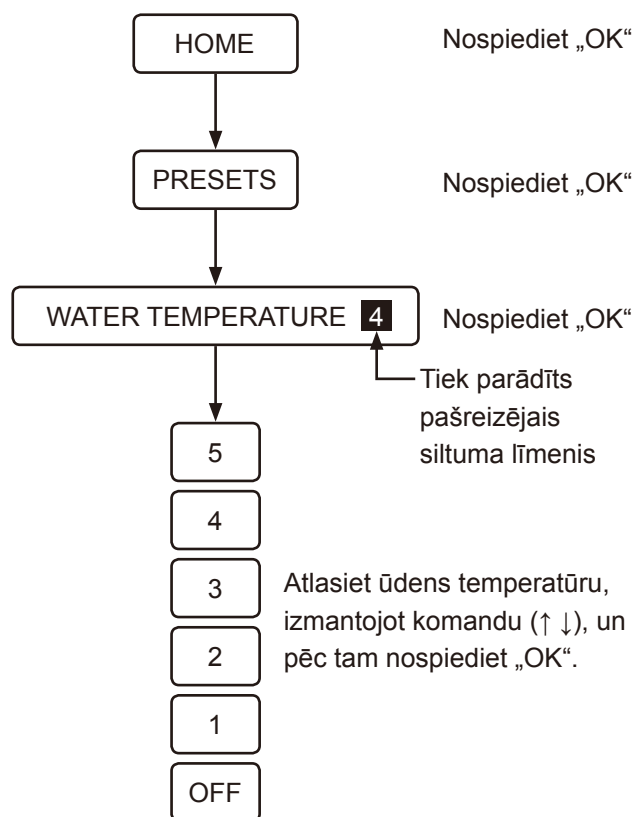

### SMIDZINĀŠANAS STIPRUMS (NO PRIEKŠPUSES)

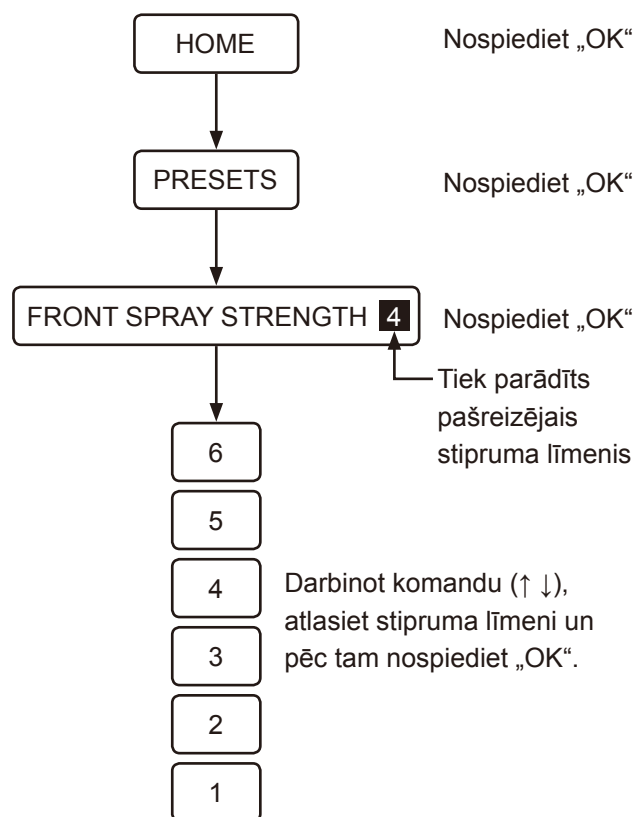

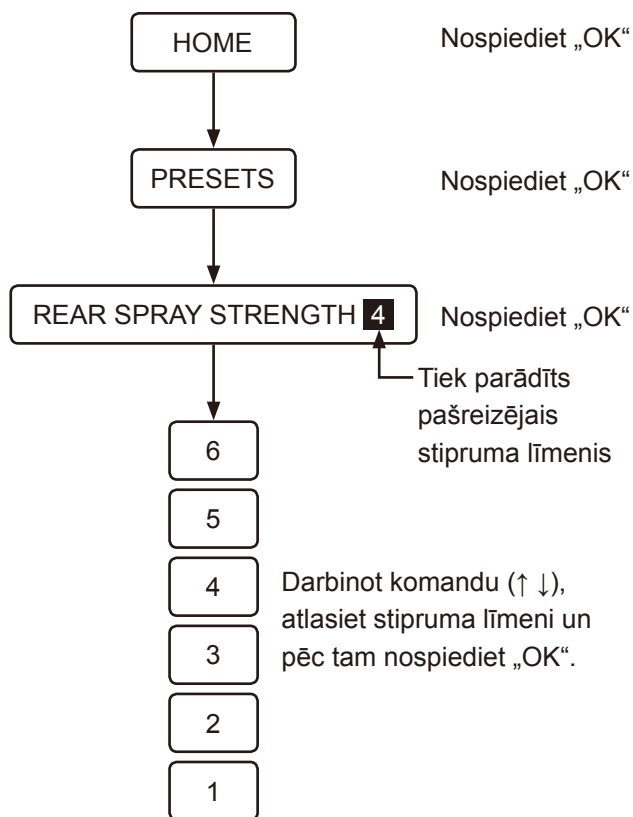
**SMIDZINĀŠANAS STIPRUMS (NO AIZMUGURES)**

**PIEZĪME:**

- Mazgāšanas funkciju nevar ieslēgt, neapsēžoties uz sēdpoda sēdvirsmas.
- Mazgātājs automātiski izslēdzas pēc 2 minūtēm.
- Lietotājam sēžot uz sēdpoda sēdekļa, ūdens izplūdis no atveres, kas atrodas netālu no sprauslām, tieši pirms vai pēc mazgāšanas funkcijas izpildes. Tas nav defekts.
- Bidē ūdens temperatūra var kļūt zemāka par vajadzīgo, ja pievadītā ūdens temperatūra ir ļoti zema, piemēram, ziemā.
- Lai mazgāšanas laikā izšļakstītos pēc iespējas mazāks ūdens daudzums, uz tualetes poda sēdvirsmas pavirzieties pēc iespējas tālāk atpakaļ.
- Ja ir uzstādīta tikai automātiskā skalošanas ierīce 46944001 un tiek nospiesta poga uz cisternas, bidē nedarbosies.
- Izvairieties no ilgstošas mazgātāja lietošanas. Neizmantojiet šo funkciju taisnās zarnas, vagīnas vai urīnceļu iekšpuses mazgāšanai.
- Neizmantojiet šo funkciju vēdera izejas stimulēšanai. Tāpat - šīs funkcijas izmantošanas laikā apzināti neizkārnieties.
- Neizmantojiet šo funkciju ķermeņa intīmo daļu sāpju vai iekaisuma gadījumā.
- Ķermeņa intīmo daļu ārstēšanas gadījumā saistībā ar šīs funkcijas izmantošanu ievērojiet ārsta norādījumus.

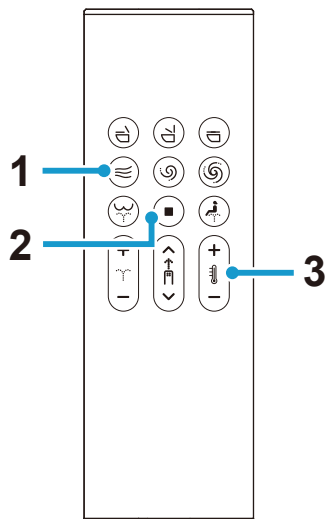
## ■ Žāvēšana ar siltu gaisu (priekšējās pogas darbība)



- 1 (žāvētāja) poga: Žāvēt ar siltu gaisu
- 2 (apturēšanas) poga: Izslēdz žāvētāja darbību
- 3 (žāvētāja temperatūras regulēšanas) poga: Regulē žāvētāja temperatūru (3 līmeņi: zema, vidēja, augsta)  
 [LOW]: Istabas temp.  
 [MEDIUM]: Apm. 40 °C  
 [HIGH]: Apm. 55 °C

### PIEZĪME:

- Kad žāvētāja funkcija būs izslēgta, žāvētāja temperatūra atgriezīsies pie sākotnējā iestatījuma.
- Žāvētāja funkcija automātiski tiek apturēta pēc apmēram 4 minūtēm.

## Aizmugures ekrāna darbība

### ŽĀVĒTĀJA TEMP.

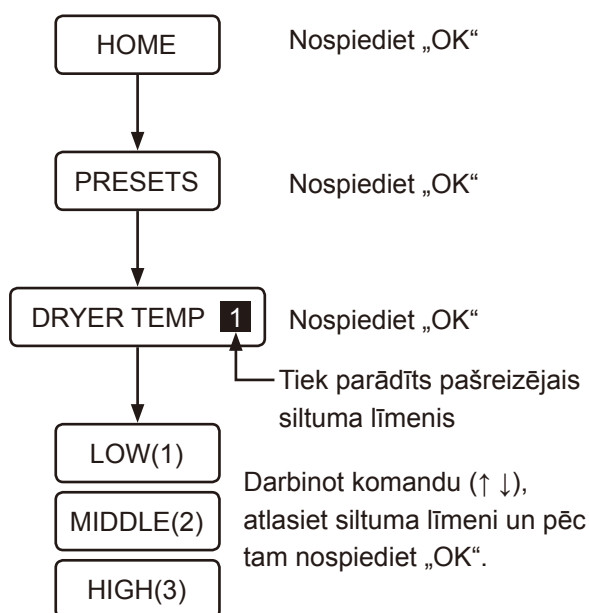

## ■ Vadīšana ar viedtālruni (iOS un Android)

Sēdpodu var darbināt, izmantojot viedtālruni ar aktivizētu Bluetooth®\* funkciju un īpaši šim nolūkam izstrādātu lietotni „Sensia Arena“.

\* Bluetooth ir reģistrēta Bluetooth SIG, Inc. preču zīme.

### PIEZĪME:

- Iekams darbināt šo funkciju, lūdzam izlasīt sadaļā „Piesardzības pasākumi, lietojot Bluetooth®“ sniegtos norādījumus. ([lappuse 1126](#))
- Kad ir izpildīta darbība ar ikonu ⌚ 1, vienas minūtes laikā izpildiet darbības ar ikonām ⌚ 2 līdz ⌚ 4.

## Lietojumprogrammas instalēšana

Meklējiet “Sensia Arena” lietotnē App Store vai Google Play un instalējiet to.



### Sākotnējais “Sensia Arena” lietojumprogrammas iestatījums

Pirms iestatīšanas ieslēdziet viedtālrunī Bluetooth.

1. Atveriet lietojumprogrammu un apstipriniet Saistību atrunu.

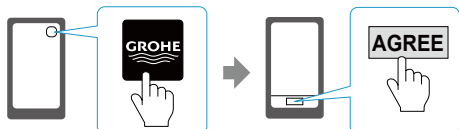

2. Vienlaikus uz vairāk nekā 2 sekundēm (⌚ 1) nospiediet (apturēšanas) un (ūdens/žāvētāja temperatūras regulēšana, mīnusa puse) pogas.

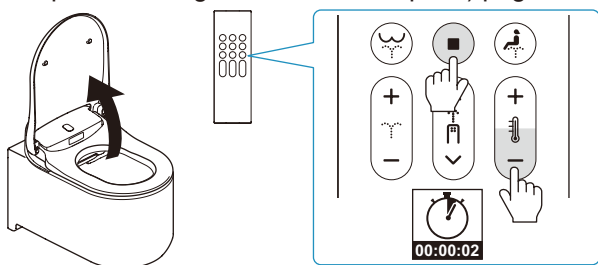

3. Sapārojiet tualeti ar viedtālruni atbilstoši sadaļā „Pārošanas reģistrēšana“ (⌚ 2) sniegtajiem norādījumiem.

### Savienošanas reģistrācija

1. Pieskarieties lietotnei lapas augšdaļā (⌚ 3).



2. Kad tiek parādīts paziņojums [Bluetooth pairing request], apstipriniet ierīces nosaukumu [Shower Toilet] un nospiediet vienu [Pair] (⌚ 4).

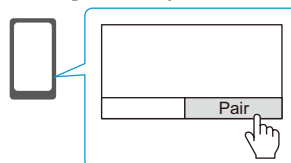

Ja dzirdat signālu, sēdпода ierīce ziņo, ka savienošana ir pabeigta. Kad pārošana ir pabeigta, nākamreiz sākotnējā iestatīšana nav nepieciešama.

### PIEZĪME:

- Android viedtālruni nepieciešama Android 6.0 vai jaunāka versija.
- Lietotne atkarībā no Android viedtālruna modeļa var arī nedarboties pareizi.



#### *Piesardzības pasākumi, izmantojot Bluetooth®*

#### **Sēdekļa ierīci un tālvadības pulti novietojiet drošā attālumā no ierīcēm, kas izstaro radioviļņus.**

Turiet sēdierīci un tālvadības pulti pēc iespējas tālāk no šādām ierīcēm, lai novērstu nelabvēlīgu ietekmi, ko izraisa radioviļņu traucējumi.

- Mikrovilņi
- Bezvadu LAN ierīces
- Citas ar Bluetooth® saderīgas ierīces, kas nav viedtālruni
- Tuvumā citām ierīcēm, kas izstaro radioviļņus 2,4 GHz frekvenču joslā (Digitālie bezvadu tālruni, bezvadu audioierīces, spēļu konsoles, PC perifērās ierīces utt.)
- Ja izmantojat implantējamu elektrisko sirds defibrilatoru (sirds elektrokardiostimulatoru), turiet tālvadības pulti vismaz 22 cm attālumā no implanta.

#### **PIEZĪME:**

- Lūdzam uzmanīties, lai viedtālrunis neiekristu tualetes podā. GROHE neuzņemas nekādu atbildību par jebkādiem viedtālrunim radītiem bojājumiem.
- GROHE negarantē, ka šī funkcija darbosies visiem ar Bluetooth savienojumu savietojamiem viedtālruniem.
- Vienlaicīgi ar tualetes podu iespējams savienot tikai 1 viedtālruni.
- Sēdpodā iespējams saglabāt informāciju par līdz 7 savienojumiem ar viedtālruniem. Ja tiek sapārots 8. viedtālrunis, lai aktivizētu viedtālruni ar visvecāko pārošanas informāciju, tas ir jāsapāro no jauna.
- Kad sēdpodš savienots ar viedtālruni, tālvadības pults mazgāšanas funkcijas operācijas (smidzināšanas stiprums, sprauslas stāvoklis utt.) tiek atspējotas. Tomēr, lai izslēgtu mazgāšanas funkciju, var darbināt  (apturēšanas) pogu.
- Lai pārtrauktu Bluetooth savienojumu, nospiediet pogu  (izslēgt).
- Ja tualete tiek darbināta, izmantojot viedtālruni, lūdzam to darbināt tualetes istabas robežās. Tāpat, ja tualeti izmanto kāda cita persona, lūdzam nedarbināt to ar savu viedtālruni.

## **Šīs lietojumprogrammas izmantošanas noteikumi**

1. GROHE neuzņemas atbildību par noteiktu funkciju precizitāti, noderīgumu, pilnību un izmantojamību un šajā lietojumprogrammā iekļauto informāciju.
2. Izņemot apzinātu GROHE nodomu vai nolaidību, visos citos gadījumos GROHE neuzņemas nekādu atbildību, ja lietotājam tiek nodarīts jebkāds kaitējums, kura cēlonis ir šīs lietotnes lietošana vai neiespējamība to darbināt.
3. Klienti piekrīt, ka visa atbildība par šīs lietotnes lietošanu gulstas uz pašiem klientiem. Lietotājs uzņemas visu atbildību par jebkādu strīdu risināšanu, kas radušies starp lietotāju un trešajām pusēm; GROHE šādos gadījumos neuzņemas nekādu atbildību.
4. GROHE nav atbildīgs, ja lietotāja ar šīs lietojumprogrammas palīdzību reģistrētā vai sniegtā informācija tiek pazaudēta, tajā skaitā - ar GROHE saistītu iemeslu dēļ.
5. GROHE nekādā veidā nav atbildīgs gadījumā, ja strīds vai kaitējums radies, lietotājam izmantojot saistītu pakalpojumu. GROHE nesniedz nekāda veida garantiju attiecībā uz šo lietojumprogrammu, tajā skaitā funkcijām, kvalitāti, darbības kontinuitāti un jautājumiem, kas attiecas uz citu personu tiesību aizskārumsu esamību vai neesamību.

## Iestatījumi

### ■ Automātiska sēdvirsmas/vāka atvēršanas un aizvēršanas funkcija

Jūs varat iestatīt automātisku tualetes poda sēdvirsmas vāka vai arī gan tualetes poda sēdvirsmas vāka, gan tualetes poda sēdvirsmas atvēršanas un aizvēršanas funkciju.

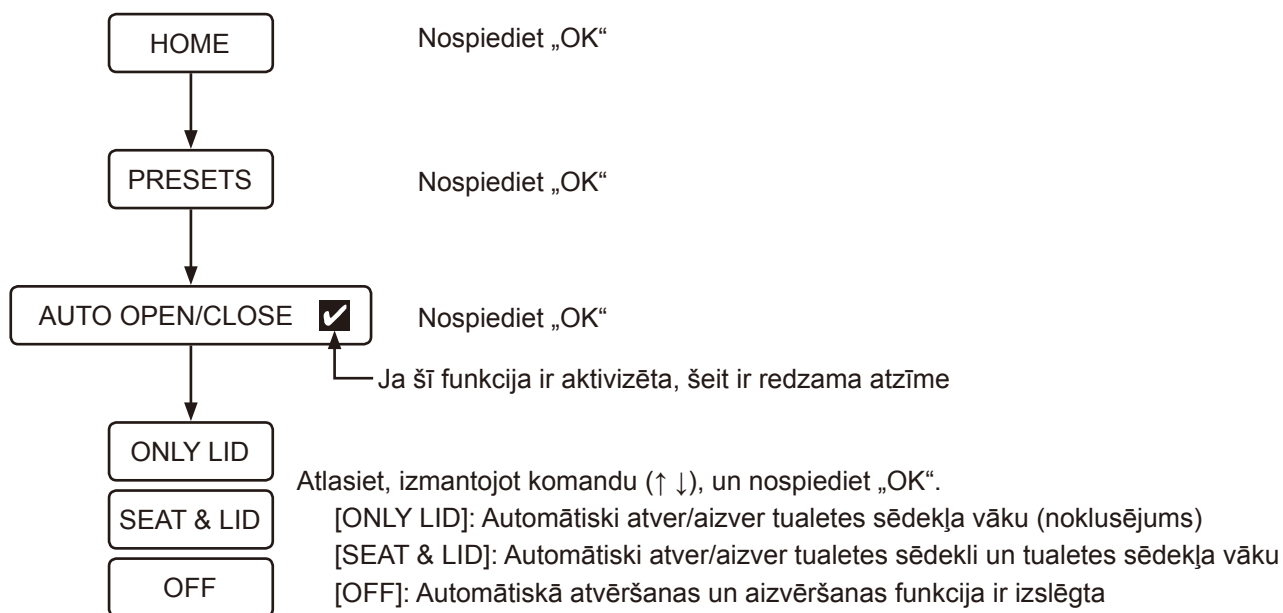

#### PIEZĪME:

- Tieša saules gaisma vai apsildes aprīkojums var izraisīt sensora darbības traucējumus, kā rezultātā tualetes sēdekļa vāks var automātiski atvērties.
- Atverot vai aizverot tualetes sēdekli ar roku, dariet to uzmanīgi. Pielietojot pārmērīgu spēku, varat sabojāt tualetes poda sēdvirsmas vāku.
- Kad sēdpoda sēdekļa vāks izpilda automātiskas atvēršanas un aizvēršanas darbību, nemēģiniet ar roku to apturēt vai mainīt kustības virzienu. Tā var sabojāt automātiskās aizvēršanas funkciju vai izraisīt tās defektus.



## ■ Automātiskā ūdens nolaišanas funkcija (OPCIJA)

\* Šī funkcija ir pieejama tikai tad, ja kopā ar šo izstrādājumu ir uzstādīta GROHE tvertne, kas aprīkota ar automātiskās skalošanas uzstādīšanas komplektu (pārdod atsevišķi).

Pie aktīviem noklusējuma iestatījumiem tualete, kad lietotājs ir piecēlies no tās, automātiski apmēram 6 sekundes veic skalošanu.

Šo skalošanas aizkavi var mainīt iestatījumos.

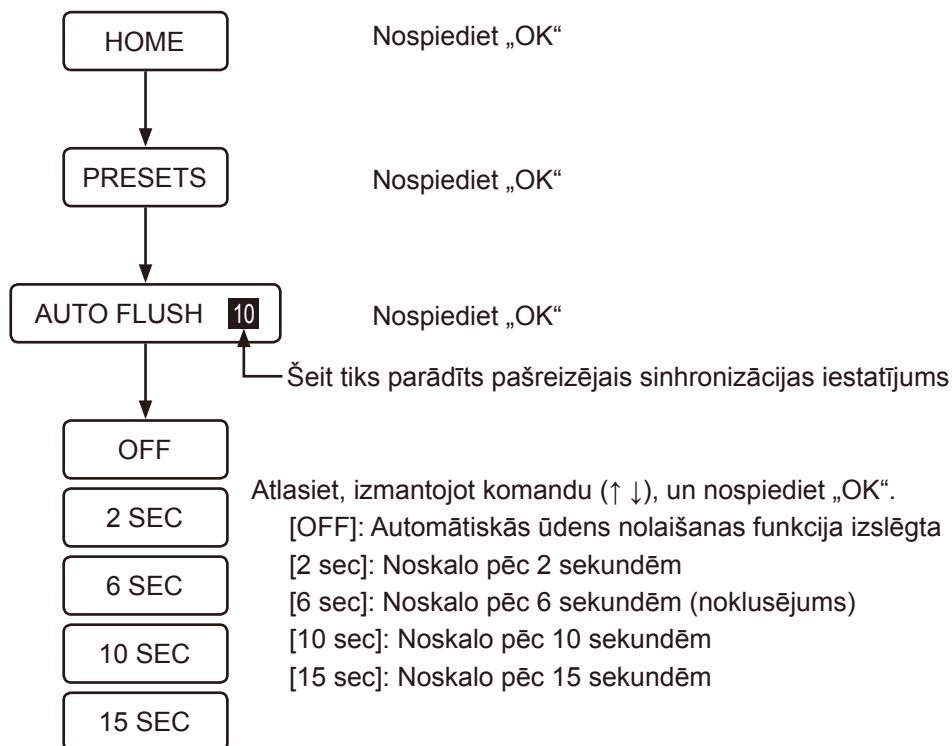

### PIEZĪME:

- Automātiskā skalošanas funkcija netiks aktivizēta, ja lietotājs uz tualetes ir sēdējis mazāk par 10 sekundēm.

## ■ Priekšskalošana (OPCIJA)

\* Šī funkcija ir pieejama tikai tad, ja kopā ar šo izstrādājumu ir uzstādīta GROHE tvertne, kas aprīkota ar automātiskās skalošanas uzstādīšanas komplektu (pārdod atsevišķi).

Kad lietotājs sēž uz sēdpoda sēdekļa, neliels ūdens daudzums tiks noskalots tualetes podā, lai samazinātu traipu uzkrāšanos.

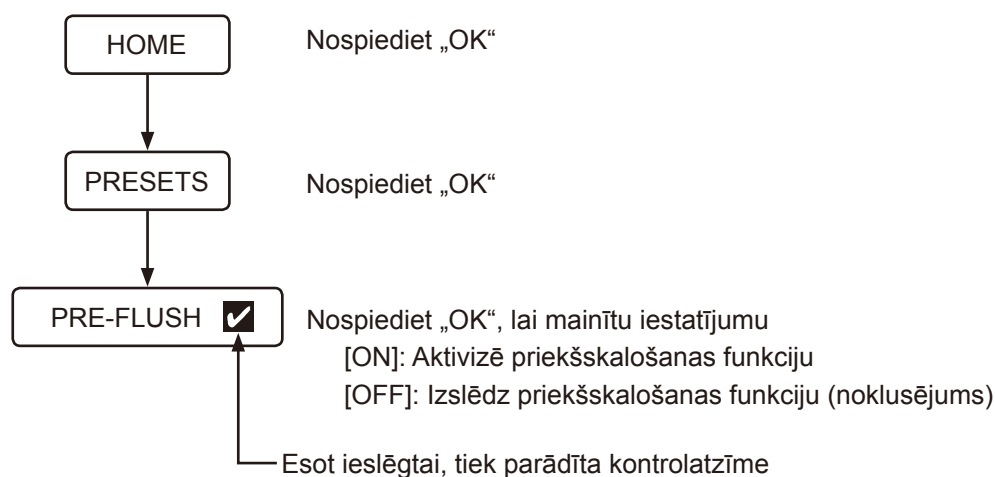

### PIEZĪME:

- Ja nospiedīsiet ūdens nolaišanas pogu uzreiz pēc priekšskalošanas funkcijas ieslēgšanas, var mazināties ūdens nolaišanas efektivitāte.

## ■ Nakts apgaismojuma funkcija

Kad sensors nosaka lietotāju, poda iekšpusē ieslēdzas maigs apgaismojums. Kad lietotājs pieceļas no tualetes poda, apgaismojums pēc aptuveni 1 minūtes automātiski izslēdzas.

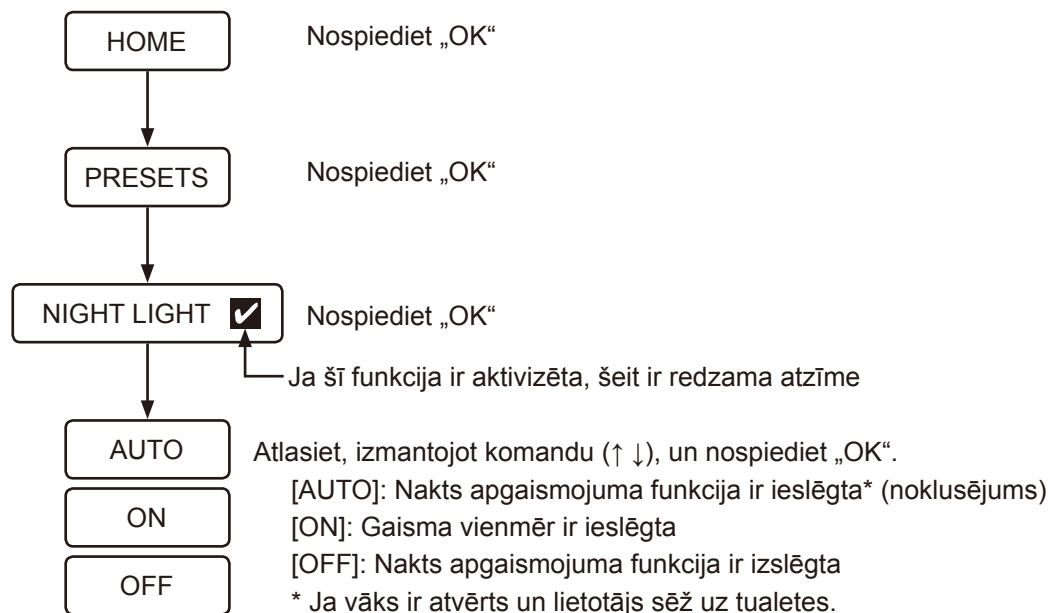

### PIEZĪME:

- Ja Plasmacluster Ion (tualetes pods) ir ieslēgts, deg zilā gaisma.

## ■ Plasmacluster® Ion

Plasmacluster Ion funkcijai ir divi režīmi: Plasmacluster Ion (tualetes pods) un Plasmacluster Ion (telpa).

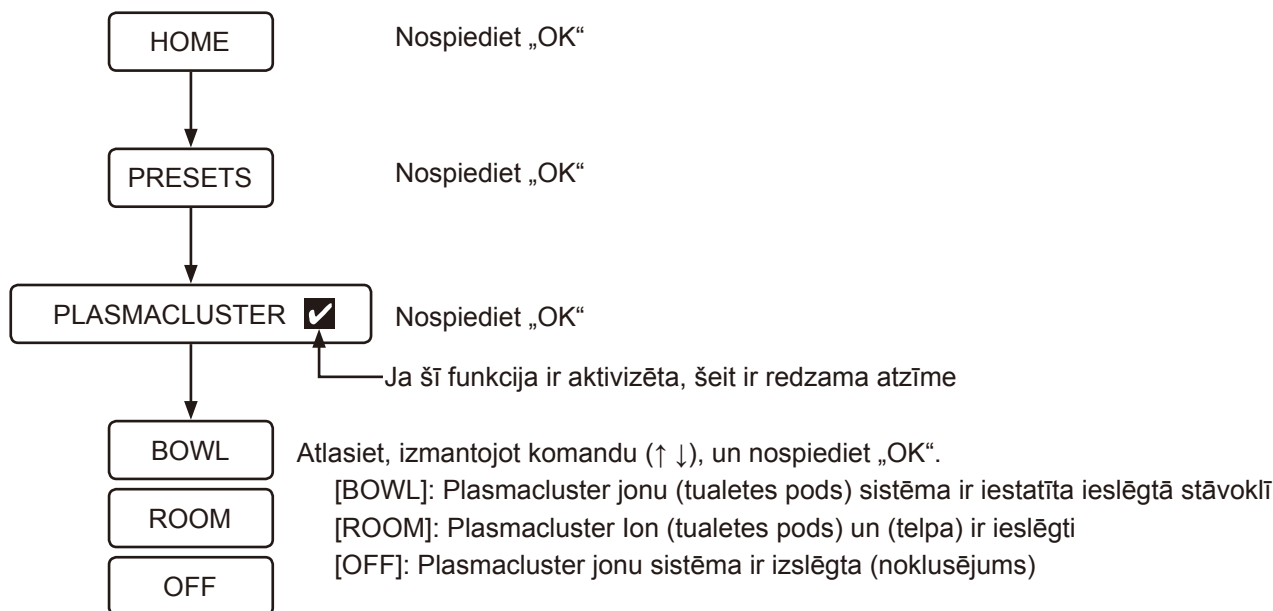

### Plasmacluster® Ion (Tualetes Pods)

Plasmacluster funkcija izvada podā pozitīvos un negatīvos jonus, lai likvidētu peldošās pelējuma sporas un baktērijas, kas nogulsņējas poda iekšienē. Tas efektīvi iedarbojas arī uz tualetes sēdekļa aizmugures virsmu, tas ir, uz zonām, kuras tualetes skalošanas ūdens nevar aizsniegt. Šī funkcija, likvidējot smakas izraisošās baktērijas, nomāc arī smaku veidošanos. Plasmacluster jonu (tualetes poda) sistēma darbojas šādi:

- Kad Plasmacluster funkcija iestatīta režīmā [BOWL] un tualetes sēdekļa vāks ir aizvērts, Plasmacluster jonu (tualetes poda) sistēma palaiž intermitējošas darbības režīmu.

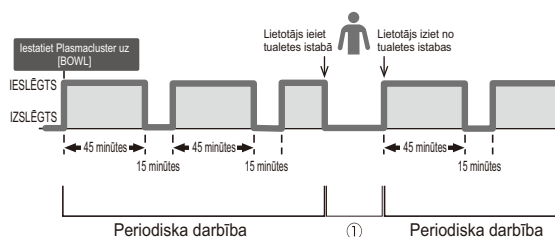

- Kad, esot aktivizētai Plasmacluster jonu (tualetes poda) sistēmai, tualete nosaka lietotāja klātbūtni, šī funkcija īslaicīgi aptur darbību, kā parādīts iepriekšējā zīmējuma punktā ①.
- Ja, esot aktivizētai Plasmacluster jonu (tualetes poda) sistēmai, tiek noteikta lietotāja klātbūtne un tualetes sēdekļa vāks ir atvērts (izmantojot sēdekļa/vāka automātiskas atvēršanas/aizvēršanas funkciju, vai to izdara pats lietotājs), tualetes poda iekšienē uz noteiktu laiku iedegas zila gaisma.
- Ja, esot aktivizētai Plasmacluster jonu (tualetes poda) sistēmai, tualete tiek skalota, poda iekšpusē uz noteiktu laiku iedegas zila gaisma.
- Ja, esot aktivizētai Plasmacluster jonu (tualetes poda) sistēmai, tiek aizvērts tualetes sēdekļa vāks, poda iekšpusē mirgo zila gaisma.
- Pēc tualetes sēdekļa vāka aizvēršanas Plasmacluster jonu (tualetes poda) sistēma sāk darboties intermitējoši.

**PIEZĪME:**

- Plasmacluster jonu (tualetes poda) sistēmas darbības laikā būs dzirdama gaisa plūsmas skaņa.
- Jonu ģenerators var izdalīt vieglu ozona smaržu, taču tās koncentrācija ir tik maza, ka tā nav kaitīga cilvēka veselībai.
- Aizveriet vāku, lai maksimāli palielinātu šīs funkcijas efektu.
- Plasmacluster jonu (tualetes poda) sistēmas darbības laikā iestatiet automātiskās atvēršanas/aizvēršanas funkciju ieslēgtā stāvoklī vai aizveriet poda vāku ar roku.
- Ja tualetes sēdekļa vāks ir noņemts, Plasmacluster jonu (tualetes poda) sistēma nedarbojas.

**\*1. (Peldošās pelējuma sporas)**

|                         |   |
|-------------------------|---|
| Pārbaudes organizācija: | Ishikawa Health Service Association   |
| Testu metode:           | Plasmacluster joni tika atbrīvoti laboratorijā, kuras platība ir aptuveni 132 kvadrātpēdas. Pēc tam peldošo pelējuma sporu daudzums tika analizēts, izmantojot gaisa paraugu ņemšanas ierīci.<br>(Plasmacluster jonu koncentrācija: 3 000/cm <sup>3</sup> ) |
| Testa rezultāts:        | Pēc aptuveni 195 minūtēm ir iznīcināti aptuveni 99% baktēriju   |
| Efektivitāte:           | Līdzīgs efekts ir iespējams, ja tiek izmantota tāda pati jonu koncentrācija, kā tā, ko Plasmacluster jonu ģenerators atbrīvoja aptuveni 132 kvadrātpēdu lielā pārbaudes telpā.  |

**\*2. (Nogulsņējušās baktērijas)**

|                           |   |
|---------------------------|---|
| Pārbaudes organizācija:   | Japan Food Research Laboratories  |
| Testu metode:             | Baktērijas tika novietotas uz testa priekšmetstikliņa apmēram 9 litrus lielā testa telpā. Pēc tam Plasmacluster joni tika palaisti gaisā. Testa priekšmetstikliņš tika paņemts no testa telpas. Baktēriju dalīšanās ātrums tika analizēts pēc divu dienu kultūras perioda.<br>(Plasmacluster jonu koncentrācija: 90 000/cm <sup>3</sup> ) |
| Testa rezultāts:          | Vairāk nekā 99% baktēriju tiek iznīcināti 40 stundu laikā.  |
| Testa sertifikāta numurs: | 12086808001-01  |
| Efektivitāte:             | Faktiskie rezultāti faktiskajās telpās var atšķirties atkarībā no lietošanas un vides apstākļiem, piemēram, temperatūras un mitruma. Plasmacluster joni ir efektīvi pret baktērijām, kas nogulsņējušās tualetes podā. Tomēr tualete ir regulāri jātīra.   |

**\*3. (Smakas izraisošās baktērijas)**

|                         |  |
|-------------------------|--|
| Pārbaudes organizācija: | Iekšējā pārbaude   |
| Testu metode:           | Smakošanu izraisošās baktērijas tika novietotas uz testa priekšmetstikliņa apmēram 9 litrus lielā testa telpā. Pēc tam Plasmacluster joni tika palaisti gaisā. Testa priekšmetstikliņš tika paņemts no testa telpas. Baktēriju dalīšanās ātrums tika analizēts pēc divu dienu kultūras perioda.<br>(Jonu koncentrācija: 70 000/cm <sup>3</sup> ) |
| Testa rezultāts:        | Vairāk nekā 99,0% baktēriju tiek iznīcināti 30 stundu laikā.   |
| Efektivitāte:           | Faktiskie rezultāti faktiskajās telpās var atšķirties atkarībā no lietošanas un vides apstākļiem, piemēram, temperatūras un mitruma. Plasmacluster joni ir efektīvi pret baktērijām, kas nogulsņējušās tualetes podā. Tomēr tualete ir regulāri jātīra. Smaku likvidēšanas efekts var atšķirties atkarībā no smakas veida un stipruma.           |

## Plasmacluster® Ion (Telpa)

Plasmacluster funkcija reizi dienā ģenerē vannas istabā pozitīvos un negatīvos jonus, lai atsvaidzinātu vannas istabas telpu, izmantojot sinerģisko efektu ar smaku absorbcijas funkciju. Plasmacluster jonu (telpas) sistēma darbojas šādi:

- Šī funkcija tiks palaista 22 stundas pēc tam, kad lietotājs būs iestatījis Plasmacluster režīmā [ROOM] attiecībā pret laiku, kad lietotājs ir iestatījis šo iestatījumu. Kad Plasmacluster jonu (telpas) sistēma ir aktivizēta, šī funkcija vienmēr sāks darboties vienā un tajā pašā dienas laikā, līdz lietotājs šai funkcijai iestatīs citu dienas laiku.

Piemērs: Ja lietotājs ir iestatījis Plasmacluster [ROOM] uz pulksten 6:00

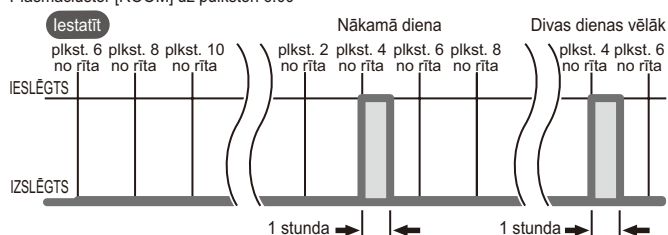

- Kamēr darbojas Plasmacluster jonu (telpas) sistēma, tualetes sēdekļa vāks paliks atvērtā stāvoklī.
- Plasmacluster jonu (telpas) sistēma šajā dienā nedarbosies, ja tualete tiks lietota tās darbības sākumā.
- Plasmacluster jonu (telpas) sistēma darbosies šajā pašā laikā, sākot no nākamās dienas (22 stundas pēc sākotnējā aktivizēšanas laika).
- Plasmacluster jonu (telpas) sistēma apturēs darbību un nedarbosies tajā dienā, ja kāda no darbībām (piemēram, attālināta darbināšana) ir veikta laikā, kad darbojas Plasmacluster jonu (telpas) sistēma.
- Plasmacluster jonu (telpas) sistēma darbosies šajā pašā laikā, sākot no nākamās dienas (22 stundas pēc sākotnējā aktivizēšanas laika).

### PIEZĪME:

- Plasmacluster jonu (telpas) sistēmas darbības laikā būs dzirdama gaisa plūsmas skaņa.
- Jonu ģenerators var izdalīt vieglu ozona smaržu, taču tās koncentrācija ir tik maza, ka tā nav kaitīga cilvēka veselībai.
- Kad tiek lietota Plasmacluster jonu (telpas) sistēma, iestatiet automātisko atvēršanas/aizvēršanas funkciju ieslēgtā stāvoklī.

## ■ Plasmacluster® Ion zilai gaismai (Tualetes Pods)

Ja Plasmacluster jonu sistēmas funkcija ir iestatīta kā [BOWL] vai [ROOM], ierīcei nosakot lietotāja klātbūtni vai, ja tiek atvērts tualetes sēdekļa vāks, poda iekšpuse tiek izgaismota ar zilu gaismu. Pēc izvēles zilo gaismu var izslēgt.

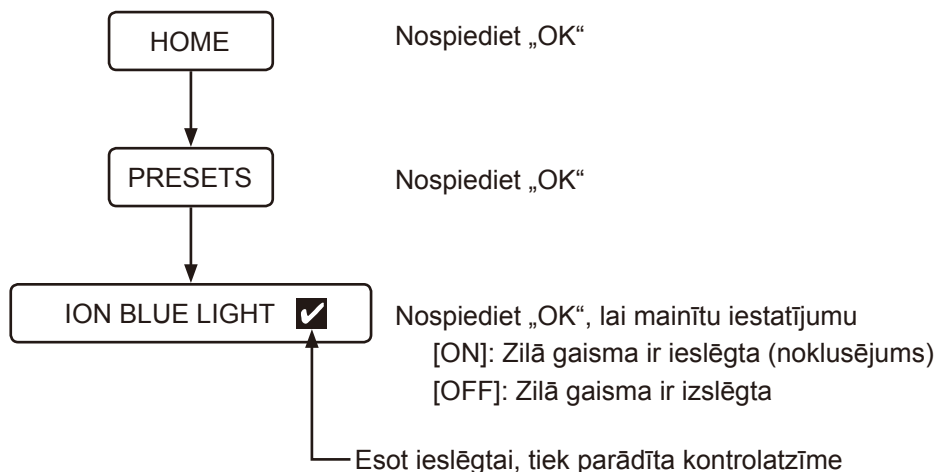

## ■ Smakas absorbēšanas funkcija

Atverot tualetes sēdekļa vāku vai tad, kad lietotājs apsēžas uz tualetes sēdekļa, tiks aktivizēta smaku absorbēšanas funkcija. Tā automātiski tiek apturēta apmēram 1 minūti pēc tam, kad lietotājs ir piecēlies no tualetes. Iestatījumu sadaļā var aktivizēt vai deaktivizēt smaku absorbēšanas funkciju, lai likvidētu smakas tualetes poda iekšienē.

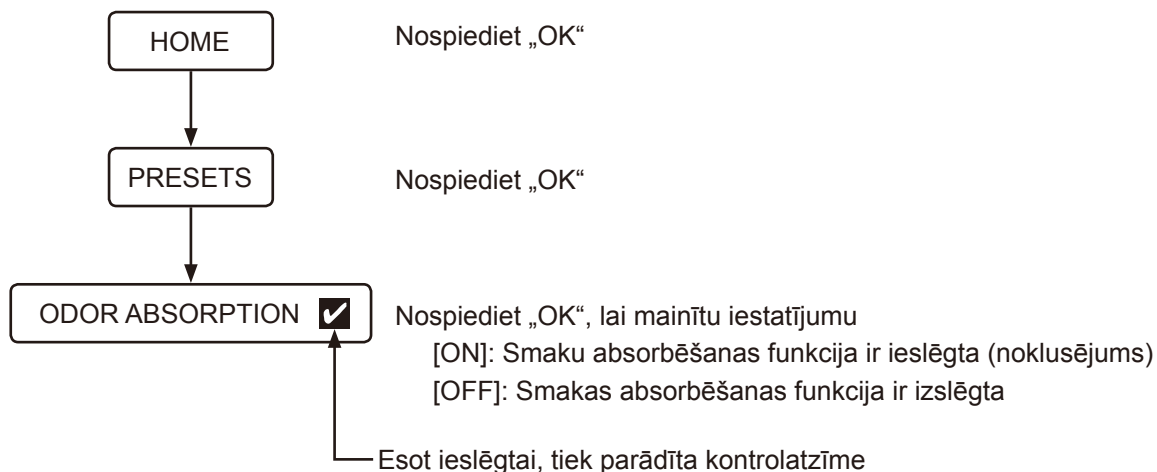

## ■ Pogu darbības skaņa

Iestatījumu sadaļā var aktivizēt vai deaktivizēt tualetes darbības skaņu un tālvadības pults vibrēšanu.

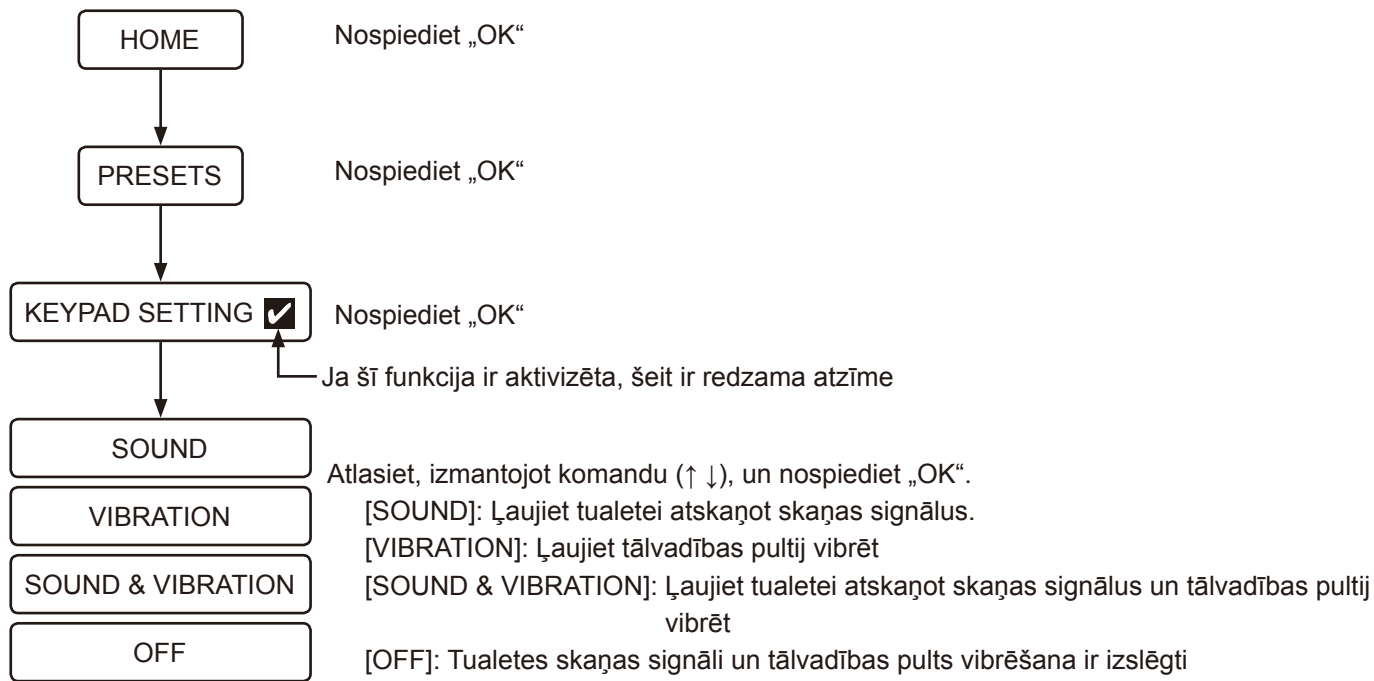



## ■ Valodas maiņa

Varat mainīt ekrāna valodu (angļu/vācu/franču/spāņu).

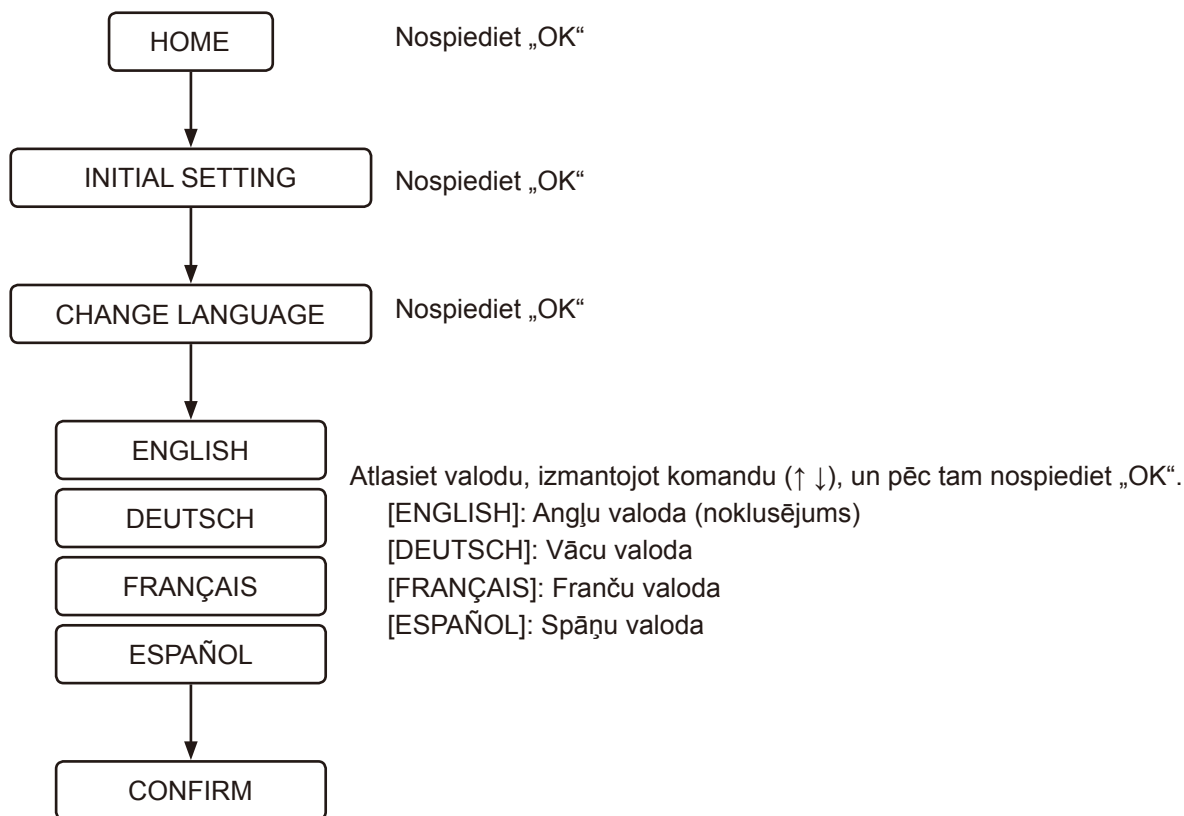

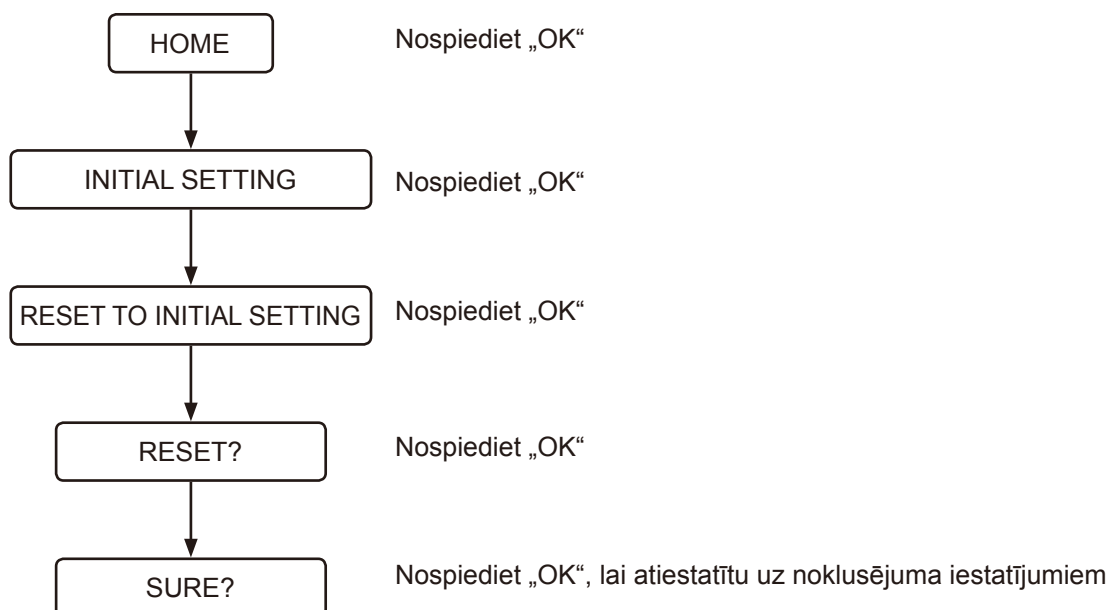

## ■ Noklusējuma iestatījumu atjaunošana

Visas funkcijas, izņemot valodas iestatījumus, var atiestatīt uz rūpnīcas noklusējuma iestatījumiem.



## ■ Izslēgšanas ekrāns

Ar šo funkciju aptur galvenās ierīces darbību, ja tā ilgāku laika periodu netiks lietota.

- 1 Nospiediet  (strāvas) pogu ilgāk par 2 sekundēm.  
Tiks parādīts paziņojums [DURING THE POWER-OFF, PRESS THE POWER BUTTON] un vibrēs tālvadības pults.
- 2 Ja vēlaties atkal ieslēgt strāvas padevi, nospiediet  (strāvas) pogu ilgāk par 2 sekundēm.  
Tiks ieslēgts ekrāns, 3 reizes baltā krāsā iemirgosies GROHE logotips, un pavibrēs tālvadības pults.

## ■ Pārošana

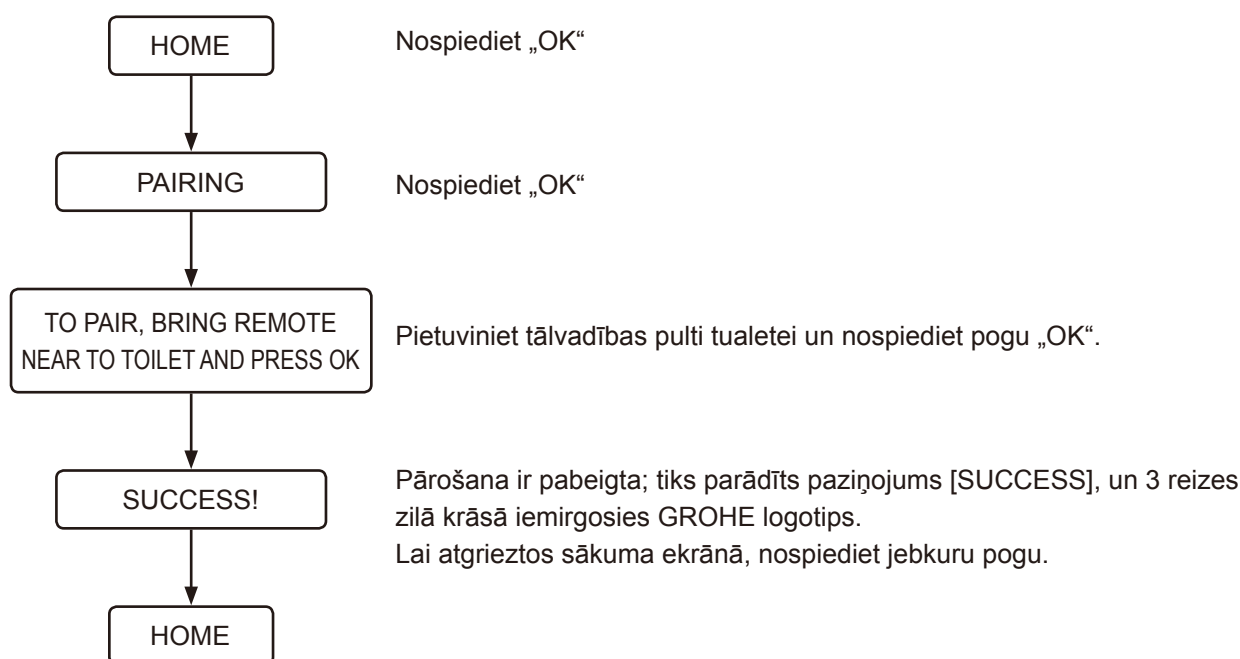

## Traucējummeklēšana

### Visas funkcijas

#### Funkcijas nedarbojas

##### Nav elektrības padeves.

- Pārbaudiet, vai nav bojājumu strāvas padevē, nostrādājis pārtraucējs vai citas problēmas.

##### Tualetes podam atslēgta strāvas padeve.

- Lai to ieslēgtu, nospiediet tualetes poda strāvas padeves pogu.

##### Noticis īssavienojums.

- Atslēdziet tualetes poda strāvas padevi un pieprasiet veikt remontu.

##### Tiek izmantots spriegums, kas nav 220-240 V.

- Atslēdziet tualetes poda strāvas padevi un pieprasiet veikt remontu.

#### Nedarbojas tālvadības pults

##### Tālvadības pults izslēgta.

- Lai ieslēgtu strāvas padevi, nospiediet  (strāvas) pogu ilgāk par 2 sekundēm.

##### Baterijas ir tukšas (kad bateriju uzlādes līmenis ir 10 līdz 20%, GROHE logotips mirgo oranžš vai sarkanā krāsā un tiks rādīts paziņojums [REPLACE THE BATTERY]).

- Nomainiet baterijas pret jaunām. ([lappuse 1119](#))

##### Baterijas nav pareizi ievietotas.

- Ievietojiet baterijas, tās pareiziā stāvoklī.

##### Sēdierīces vai tālvadības pults tuvumā atrodas metāla priekšmeti.

- Aizvāciet metāla priekšmetus.

##### Tualetes pods ir pievienots viedtālrunim.

- Lai pārtrauktu Bluetooth savienojumu, nospiediet pogu  (izslēgt).

##### Tiek izmantota tālvadības pults, kas nebija iekļauta komplektā.

- Ja tiek izmantota tālvadības pults, kas nav piegādes komplektā iekļautā pults, tā ir jāpieregistrē tualetei. Reģistrācijas procedūru skatīt tālāk sadaļā "Tālvadības pults nav pareizi reģistrēta".

##### Tālvadības pults nav pareizi reģistrēta.

- Veiciet tālāk norādītās procedūras, lai tālvadības pulti piesaistītu tualetes podam.

1. Izņemiet tālvadības pulti no turētāja un pietuviniet tualetei.
2. Nospiediet  (OK) pogu.
3. Izpildiet norādījumus, kas sniegti ekrānā parādītajā paziņojumā.

##### Lietotājs pieskaras rajonam ārpus pogas noteikšanas diapazona.

- Vēlreiz pieskarieties vēlamajai pogai, līdz tālvadības pults apakšdaļā iedegas GROHE logotips.

##### Lietotājs pieskaras pogai, kamēr otra roka/pirksts ir saskarē ar citu pogu noteikšanas diapazonu.

- Vēlreiz pieskarieties vēlamajai pogai, nepieskaroties rajonam ap pogas noteikšanas diapazonu.

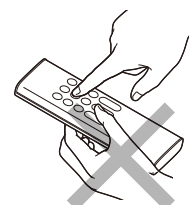

## Mazgāšana

### Ūdens netiek izsmidzināts

#### Aizvērts ūdens slēgvārsts.

- Ūdens slēgvārsts atrodas tvertnes iekšpusē. Remontu pieprasījumi.

#### Aizsērējis siets.

- Siets atrodas tualetes poda tvertnes iekšpusē. Remontu pieprasījumi.

#### Ūdens padeves spiediens ir pārāk zems vai arī ūdens spiediena iestatījums iestatīts viszemākajā līmenī.

- Nospiediet smidzināšanas spiediena regulēšanas pogas daļu ar + zīmi. ([lappuse 1125](#))



#### Apakšējais korpusa sensors nefiksē lietotāju.

- Apsēdieties uz tualetes sēdekļa vai izmainiet sēdēšanas pozu. Piemēram, pasēdieties vairāk atpakaļ.

#### Lietotāja apģērbu ir grūti noteikt.

- Ļaujiet sensoram noteikt lietotāja ādu.

#### Tualetes podā tiek nolaists ūdens.

- Tas nav darbības traucējums. Ūdens nolaišanai ir piešķirta prioritāte. Kad tualete ir izpildījusi noskalošanas procedūru, vēlreiz nospiediet pogu  (apmazgāšana no aizmugures) vai  (apmazgāšana no priekšpusē sēdētājiem).

### Ūdens izsmidzināšanai nepieciešams laiks

#### Sēdierīcei padotā ūdens temperatūra ir pārāk zema.

- Tas nav darbības traucējums. Ja ūdens temperatūra ir ļoti zema, piemēram, ziemā, līdz ūdens izsmidzināšanai var paiet ilgāks laiks nekā parasti, jo ir jāsaņem silts ūdens.

### Ūdens nav silts

#### Ūdens temperatūra iestatīta uz viszemāko.

- Sadaļā [PRESET] atlasiet vienumu [WATER TEMPERATURE] un noregulējiet temperatūru piemērotā līmenī. ([lappuse 1125](#))

#### Padotā ūdens temperatūra ir ārkārtīgi zema.

- Bidē ūdens temperatūra var kļūt zemāka par vajadzīgo, ja pievadītā ūdens temperatūra ir ļoti zema, piemēram, ziemā.

### Ūdens spiediens ir pārāk zems

#### Ūdens spiediens iestatīts uz viszemāko iestatījumu.

- Nospiediet smidzināšanas spiediena regulēšanas pogas daļu ar + zīmi. ([lappuse 1125](#))

### Sprauslas aizslēgs ir nestabils

#### Tīrīšanas suka vai citi rīki tīrīšanas laikā ir mijiedarbojušies ar aizvaru, kā rezultātā aizvars ir kļuvis nestabils.

- Pareizi piestipriniet sprauslas aizslēgu. ([lappuse 1156](#))

---

### Nepareizs bidē smidzināšanas virziens

[Nepareizs sprauslas uzgaļa centrējums.](#)

- Nocentrējiet pareizi sprauslas galu.

---

### No sēdierīces dzirdama mehāniska skaņa

[Izslēdzot smidzinātāju, no sēdierīces dzirdama mehāniska skaņa.](#)

- Tas nav darbības traucējums. Tā ir skaņa, ko rada motors, kad tualete darbojas pareizi. Tā nav problēma, kamēr vien iespējams pareizi noregulēt ūdens spiedienu un/vai sprauslas stāvokli.

## Smakas absorbēšana

---

### Nepārtraukti darbojas smakas absorbēšanas ventilators

[Apakšējais korpusa sensors ir netīrs vai slapjš.](#)

- Noslaukiet sensoru ar mitru un mīkstu drānu.

[Plasmacluster Ion \(tualetes pods\) darbojas.](#)

- Tas nav darbības traucējums. Plasmacluster jonu (tualetes poda) sistēma darbojas ar pauzēm (45 minūšu darbība, 15 minūšu pauze). Pēc tualetes lietošanas smaku absorbēšanas ventilators darbojas 1 minūti (kad lietotājs ir piecēlies no tualetes).

---

### Nedarbojas smakas absorbēšanas ventilators

[Izslēgta \[ODOR ABSORPTION\].](#)

- Iestatiet [ODOR ABSORPTION] stāvoklī [ON]. ([lappuse 1137](#))

[Apakšējais ķermeņa sensors ir netīrs vai arī lietotājs uz tualetes sēdekļa sēž ilgāk par 2 stundām.](#)

- Iespējams, ka sensors nefiksē. Noslaukiet sensoru ar mitru un mīkstu drānu. Smaku absorbēšanas ventilators pēc 2 stundu nepārtrauktas darbības automātiski izslēdzas.

---

### Smaku absorbēšanas efekts ir vājš

[Uz gaisa filtra sakrājušos netīrumu dēļ smakas absorbēšana var darboties nepietiekami.](#)

- Ja smakas ir jūtamas, iztīriet gaisa filtru. ([lappuse 1157](#))

## Automātiskā skalošana

---

### Tualetes podā nenotiek automātiska ūdens nolaišana

[\[AUTO FLUSH\] iestatīta uz \[OFF\].](#)

- Iestatiet [AUTO FLUSH] tādā stāvoklī, kas nav [OFF]. ([lappuse 1131](#))

[Šim izstrādājumam ir uzstādīta nevis GROHE tvertne, bet cita ūdens padeves tvertne.](#)

- Šī funkcija ir pieejama tikai tad, ja kopā ar šo izstrādājumu ir uzstādīta GROHE tvertne, kas aprīkota ar automātiskās skalošanas uzstādīšanas komplektu (pārdod atsevišķi).

---

Vāja skalošanas ūdens plūsma, vai arī tualete ir nepilnīga noskalota

Tiek izmantots pārāk daudz tualetes papīra.

- Ja tiek izmantots pārāk daudz tualetes papīra, izmantojot pogu  (ūdens nolaišana/nepilnā), tas var netikt noskalots pilnībā. Šādā gadījumā nospiediet pogu  (ūdens nolaišana/pilnā).

---

Aizsērējusi tualetes poda tvertne

Tiek izmantots pārāk daudz tualetes papīra.

- Iestatiet [AUTO FLUSH] stāvoklī [OFF], pēc tam iztīriet tualetes poda aizsērējumu. ([lappuse 1131](#))

\* Tualetes poda aizsērējuma tīrīšanas laikā iespējama automātiska ūdens nolaišana, un tualetes poda tvertnē esošais ūdens var pārplūst pāri malām.

---

Skalošana sākas, sēžot uz tualetes poda sēdekļa

- Tas nav darbības traucējums. Darbojas priekšskalošanas funkcija. Kad lietotājs sēž uz tualetes sēdekļa, neliels ūdens daudzums tiks noskalots tualetes podā, lai samazinātu traipu uzkrāšanos.

## Žāvētājs

---

Nedarbojas žāvētājs

Apakšējais sensors nenosaka lietotāju.

- Apsēdieties uz tualetes poda sēdvirsmas. Vai nomainiet sēdēšanas pozu. Piemēram, pasēdieties vairāk atpakaļ.

Lietotāja apģērbu ir grūti noteikt.

- Ļaujiet sensoram noteikt lietotāja ādu.

---

Gaiss nav silts

[DRYER TEMP] iestatīta pārāk zema.

- Lai regulētu temperatūru, nospiediet  (temperatūras regulēšanas) pogu. ([lappuse 1127](#))

---

Siltā gaisa plūsma pēkšņi izslēdzas

Žāvēšanas funkcija ir darbināta ilgāk par 4 minūtēm.

- Vēlreiz nospiediet  (žāvētāja) pogu. ([lappuse 1127](#))

---

Žāvētāja darbība rada troksni



Ja vienamam [DRYER TEMP] ir iestatīta pārāk liela vērtība, žāvētāja darbības troksnis palielinās, jo palielinās ventilatora griešanās ātrums.

- Iestatiet [DRYER TEMP] vidēju vai zemu. ([lappuse 1127](#))

## Automātiska sēdvirsmas/vāka atvēršanas un aizvēršanas funkcija

Sēdvirsmas vāks aizveras pārāk ātri

Sēdekļa vāks ir piespiests leju ar roku laikā, kad ir aktivizēta automātiskā aizvēršanas funkcija.

- Nepiespiediet sēdekli/vāku uz leju, kad ir aktivizēta automātiskās aizvēršanas funkcija. Nospiediet  (tualetes sēdekļa un vāka atvēršanas) pogu. Ja, nospiežot  (tualetes sēdekļa un vāka atvēršanas) pogu un  (tualetes sēdekļa un vāka aizvēršanas) pogu, sēdeklis neatveras vai neaizveras, izslēdziet tualetei strāvas padevi un pieprasiet veikt remontu.

Sēdvirsmas un vāks automātiski neatveras vai neaizveras

[AUTO OPEN/CLOSE] iestatīta uz [OFF].

- Iestatīt [AUTO OPEN/CLOSE] uz [ONLY LID] vai [SEAT & LID]. ([lappuse 1130](#))

Tualetes sēdvirsmas vāks nav pareizi piestiprināts.

- Piestipriniet tualetes sēdvirsmas vāku pareizi. ([lappuse 1151](#))

Augšējais korpusa sensors ir bloķēts vai netīrs.

- Notīriet sensoru vai aizvāciet priekšmetus, kas to var bloķēt.

Sēdvirsmas vāks kustas pat tad, ja tualetes poda tuvumā neviens neatrodas

Augšējais korpusa sensors pakļauts tiešai saules gaismai.

- Sargājiet sensoru no tiešas saules staru iedarbības.

Augšējais korpusa sensors ir bloķēts vai netīrs.

- Notīriet sensoru vai aizvāciet priekšmetus, kas to var bloķēt.

Sēdvirsmas vāks paliek atvērts

Augšējais korpusa sensors ir bloķēts vai netīrs.

- Notīriet sensoru vai aizvāciet priekšmetus, kas to var bloķēt.

Plasmacluster Ion (telpa) darbojas

- Tas nav darbības traucējums. Iestatītajā laikā Plasmacluster jonu (telpas) sistēma automātiski sāk darboties, atverot tualetes sēdekļa vāku, lai Plasmacluster ģenerētie joni atsvaidzinātu tualetes istabu.

## Plasmacluster Ion (Tualetes Pods)

Plasmacluster Ion (tualetes pods) nestrādā

[PLASMACLUSTER] ir iestatīts uz [OFF].

- Iestatiet [PLASMACLUSTER] uz [BOWL] vai [ROOM].

[AUTO OPEN/CLOSE] iestatīta uz [OFF].

- Plasmacluster Ion (tualetes pods) darbojas tikai tad, ja tualetes poda vāks ir aizvērts. Iestatiet [AUTO OPEN/CLOSE] uz iestatījumu, kas nav [OFF].

Tualetes poda vāks ir atvērts.

- Plasmacluster Ion (tualetes pods) darbojas tikai tad, ja tualetes poda vāks ir aizvērts. Ar rokām aizveriet tualetes poda sēdekļa vāku.

## Plasmacluster Ion (Telpa)

Plasmacluster Ion (telpa) nedarbojas

[PLASMACLUSTER] ir iestatīts uz [OFF] vai [BOWL].

➤➤ Iestatiet [PLASMACLUSTER] uz [ROOM].

[AUTO OPEN/CLOSE] ir iestatīts uz [OFF], un tualetes poda vāks ir aizvērts.

➤➤ Iestatiet vienumam [AUTO OPEN/CLOSE] iestatījumu, kas nav [OFF].

Tualete tiek lietota vienlaicīgi ar Plasmacluster Ion (telpa) darbību.

➤➤ Kad tiek lietota tualete, Plasmacluster jonu (telpas) sistēma beidz darboties. Tas nedarbojas atlikušo dienas daļu. Plasmacluster jonu (telpas) sistēma sāk darboties iestatītajā laikā, sākot no nākamās dienas.

Plasmacluster Ion (telpa) apstājas pirms laika

Kamēr Plasmacluster Ion (telpa) darbojas, tiek veikta kāda darbība.

➤➤ Plasmacluster jonu (telpas) sistēma pārstāj darboties, kad tiek veikta kāda cita darbība. Tas nedarbojas atlikušo dienas daļu. Plasmacluster jonu (telpas) sistēma sāk darboties iestatītajā laikā, sākot no nākamās dienas.

## Kaļķakmens nogulšņu tīrīšana

Tiek parādīts ekrāna paziņojums „PLEASE DESCALE“, un GROHE logotips mirgo oranžā krāsā.

\* Kad atkaļķošanas darbība ir sākusies, tā netiks apturēta arī tad, ja nospiedīsiet  (apturēšanas) pogu. Tualeti var lietot pēc tam, kad ir pabeigta atkaļķošana.

Šie rādījumi informē, ka ir jāveic atkaļķošana un jānomaina sprauslas uzgalis.

➤➤ Veiciet atkaļķošanu. (Atkaļķošanas komplekts jāiegādājas atsevišķi. Izstrādājuma numurs ir 46978001.)

➤➤ Nomainiet sprauslas uzgali. (Sprauslas uzgalis ir iekļauts atkaļķošanas komplektā. Atkaļķošanas komplekts jāiegādājas atsevišķi. Izstrādājuma numurs ir 46978001.)

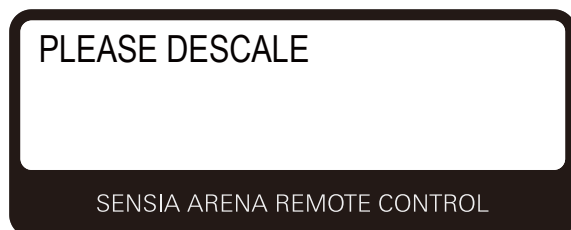

Ekrānā parādās [Rinse Error... Try again]

Ir aizvērts apkopes komplekta vārsts.

➤➤ Atveriet vārstu, ekrānā izvēlieties [OK], un mēģiniet veikt kaļķakmens nogulšņu tīrīšanu vēlreiz.



## Viedtālruņa lietojumprogramma

Nevar savienot viedtālruni ar tualetes podu

[Tualetes pods jau ir savienots ar citu viedtālruni.](#)

- Nospiediet pogu  (apturēt), lai pārtrauktu pašreizējo Bluetooth savienojumu. Pēc tam no jauna ieslēdziet lietojumprogrammu un savienojiet no jauna.

Nevar savienot viedtālruni ar tualetes podu

[Sēdierīces tuvumā atrodas metāla priekšmeti.](#)

- Aizvāciet metāla priekšmetus.

[Lietojumprogrammā izvēlēts cits tualetes pods.](#)

- Viedtālruni savienojot ar tualetes podu, atskan trīs apstiprinājuma pīkstieni.

Nevar savienot ar tualetes podu vai tualetes pods tiek izmantots, izmantojot lietojumprogrammu

[Pārošanas informācija nav reģistrēta tualetes sistēmā.](#)

- Veiciet pārošanu tālāk minētajos gadījumos; pirmo reizi, darbinot lietotni, kad viedtālrunis nomainīts pret citu, darbinot lietotni ar citu tualeti.

[Viedtālrunis nomainīts pret jaunu.](#)

- Lejupielādējiet lietotni un vēlreiz izpildiet pārošanas procedūru. Lūdzu, ņemiet vērā, ka iepriekšējā viedtālrunī saglabātie dati nav atgūstami.

[Tualete jau ir savienota ar citu viedtālruni.](#)

- Nospiediet pogu  (apturēt), lai pārtrauktu pašreizējo Bluetooth savienojumu. Pēc tam no jauna ieslēdziet lietojumprogrammu un savienojiet no jauna.

[Tualetes sēdekļa vāks ir aizvērts.](#)

- Atveriet tualetes poda sēdvirsmas vāku un no jauna ieslēdziet lietojumprogrammu.

[Pievienoti vairāk nekā 8 viedtālruņi.](#)

- Ja ir sapāroti vairāk nekā 8 viedtālruņi, viedtālrunis, kas ir sapārots pirms pēdējiem 8 viedtālruņiem, ir jāsapāro no jauna.

[Viedtālrunim ir izslēgta Bluetooth funkcija.](#)

- Ieslēdziet viedtālruņa Bluetooth funkciju.

## Dažādi

---

Uz tualetes apakšējās daļas ir ūdens pilieni

[Augsts mitruma līmenis, veidojas kondensāts.](#)

- Regulāri noslaukiet ūdens pilienus. Tāpat pienācīgi izvēdiniet tualetes istabu.

---

Sprauslas aizslēgs neaizveras

- Tas nav darbības traucējums. Sprauslas slēgs paliek atvērts aromātu uzsūkšanas laikā, Plasmacluster Ion (tualetes pods), vai (telpa). Izslēdziet atbilstošo iestatījumu.

---

Ieslēgtais sēdierīces režīms tika pārtraukts un atiestatīts

- Ieslēgto sēdierīces režīmu elektromagnētiskās vides dēļ var pārtraukt un atiestatīt.

## Pirms tīršanas

### ■ Vadlīnijas

Šajā nodaļā GROHE piedāvā dažas vispārējas šī izstrādājuma tīršanas vadlīnijas. Lūdzam ņemt vērā, ka ir daži tīršanas instrumenti un līdzekļi, ko nedrīkst lietot.

GROHE šim izstrādājumam iesaka izmantot šķidrums universālos tīrītājus.

### Tīršanas rīki

#### Mīksta drāna

➤➤ Tualetes poda sēdvirsmi, vāka ārējām virsmām, tualetes podam

Sūklis: Izmantojiet mīkstu porolona sūkli.

➤➤ Sprauslas uzgaļiem

#### Tualetes birste (neabrazīva)

➤➤ Tvaletes poda tvertnei

Gumijas cimdi: Izmantojiet, lai novērstu raupjas roku ādas veidošanos.

➤➤ Atlokiēt cimdu malas, lai novērstu ūdens un tīršanas līdzekļa iekļūšanu.

### Tīršanas līdzeklis

Neitrāls un neabrazīvs tualetes tīršanas līdzeklis: Noņem no tualetes poda tvertnes dzeltenīgo un/vai melngano aplikumu.

➤➤ Keramiskās daļas

#### PIEZĪME:

- AQUA CERAMIC ir materiāls ar augstām hidrofilām īpašībām, un netīrumi, kas pielīp pie tualetes poda, parasti ir viegli noņemami. Tomēr tīršana ir nepieciešama. Ja netīrumi paliek uz keramikas virsmas vai ja fekālijas ir taukainas, tad to noņemšana var būt problemātiska. Periodiski tīriet tualeti. Lai pilnībā izmantotu AQUA CERAMIC priekšrocības, neizmantojiet šādus tīršanas līdzekļus un rīkus.
  - Spēcīgi sārmaini/skābi tīršanas līdzekļi
  - Abrazīvi tīršanas līdzekļi
  - Ūdensāļu likvidēšanas līdzekļi, vai virsmas pārklāšanas līdzekļi
  - Tīršanas rīki, kas var sabojāt materiāla virsmu, piemēram, metāla vai abrazīvas suku

**AQUA**  
CERAMIC



- Tīrot tualetes podu, iestatiet [AUTO FLUSH] un [AUTO OPEN/CLOSE] stāvoklī [OFF], lai izvairītos no nepareizas darbības. ([lappuse 1131](#)) ([lappuse 1130](#))

## Tīršana

### ■ Tualetes sēdeklis, vāks un tālvadības pults (plastmasas daļas)

Samitriniet mīkstu drānu un noslaukiet virsmas.

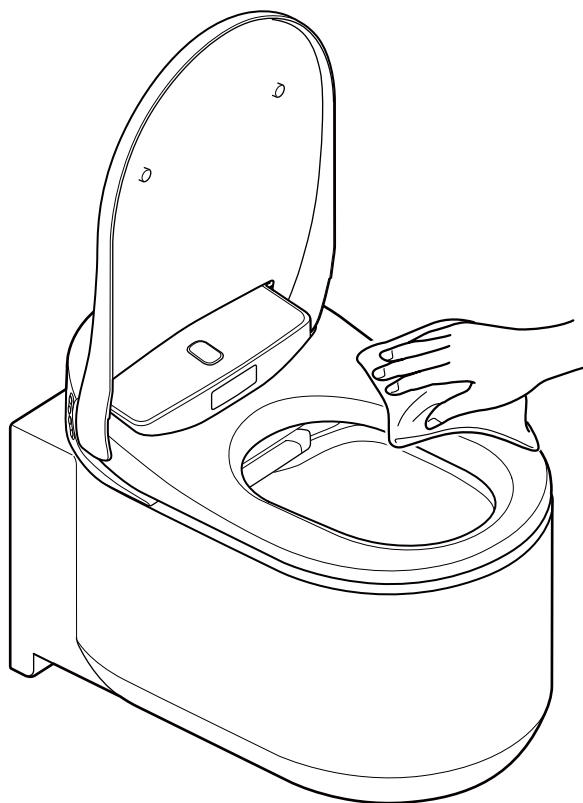

GROHE iesaka tualetes podu tīrīt bieži, lai novērstu netīrumu uzkrāšanos uz tualetes poda virsmām. Slaucīšana ar mitru drānu arī novērš statisko elektrību, kas var piesaistīt putekļu daļiņas, kas izraisa melngano aplikumu.

#### PIEZĪME:

- Neizmantojiet virsmu tīrīšanai sausu drānu vai tualetes papīru, jo tas var izraisīt skrāpējumus.
- Tīrot tālvadības pulti, atvienojiet tualetes poda strāvas padevi, lai izvairītos no nepareizas darbības.

## ■ Vāka noņemšana tīrīšanai

Sēdvirsmas vāku var viegli noņemt. Tas ir noderīgi, tīrot eņģes, kas parasti ir slēptas, vai, tīrot visu sēdekļa vāku.

### PIEZĪME:

- Kad noņemat tualetes poda sēdvirsmas vāku, izslēdziet tualetes poda strāvas padevi. Pretējā gadījumā var sabojāt tualetes poda sēdierīces iekšpusē esošās detaļas.

## Tualetes poda sēdvirsmas vāka noņemšana

1. Izslēdziet strāvas padevi tualetei, nospiežot uz tualetes esošo strāvas pogu. ([lappuse 1117](#))

### PIEZĪME:

- Neiedarbojieties uz sēdekļa vāku ar pārmērīgu spēku, jo šādi to var sabojāt.
- Neveriet vajā tualetes sēdekli, kad vāks ir noņemts, jo tad tualetes sēdekli var saskrāpēt vai sabojāt.
- Neizmantojiet tualetes podu, kad tam noņemts sēdvirsmas vāks.

2. Atveriet sēdvirsmas vāku.

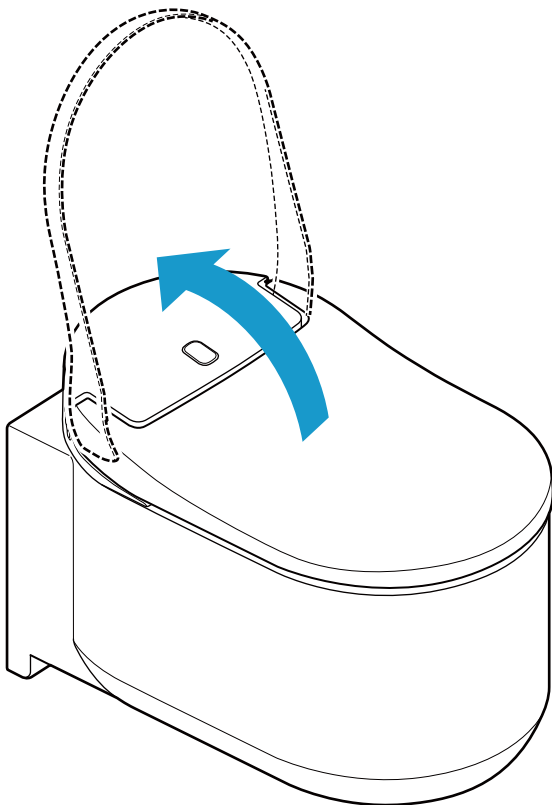

3. Pabīdiet uz augšu abās sēdekļa vāka pusēs esošos fiksatorus.

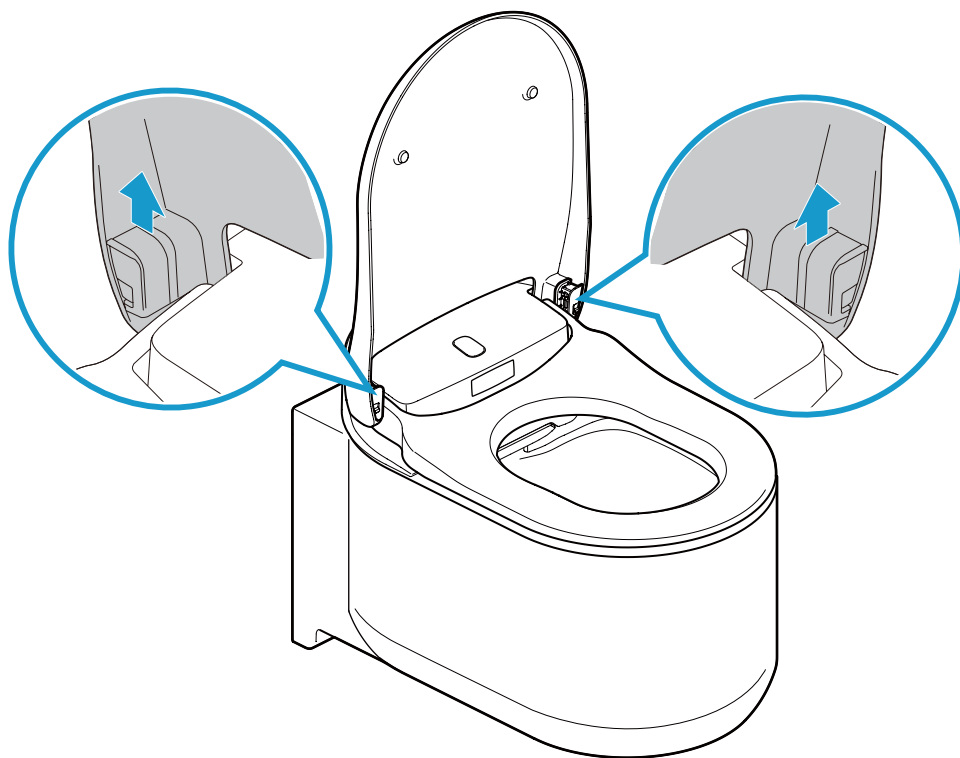

4. Aizveriet sēdvirsmas vāku.

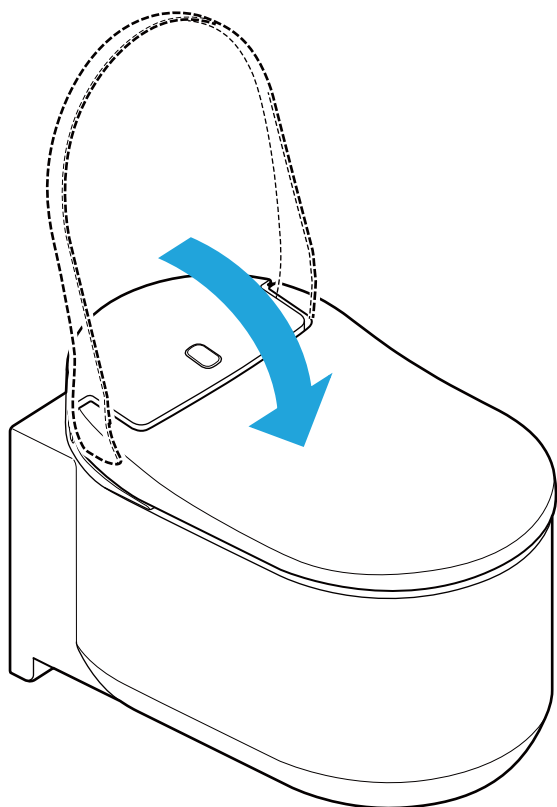

5. Ar abām rokām paceliet sēdvirsmas vāku.

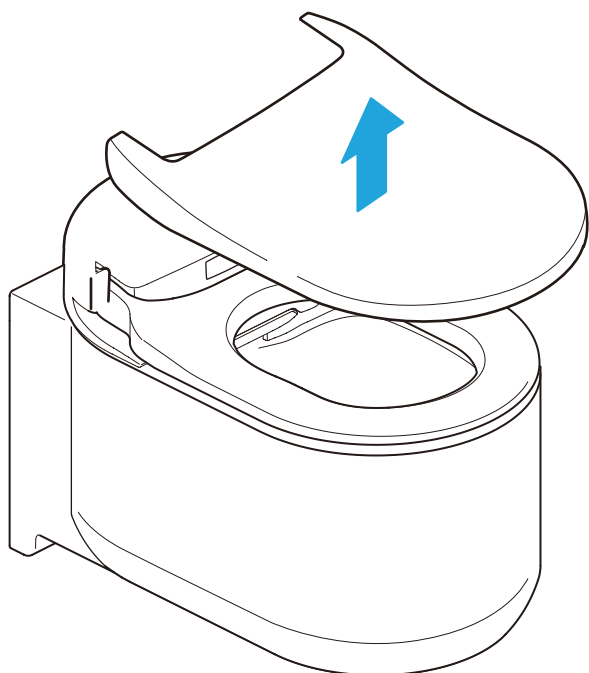

### Tualetes poda sēdvirsmas vāka pielikšana

---

1. Novietojiet sēdvirsmas vāku uz tualetes poda.

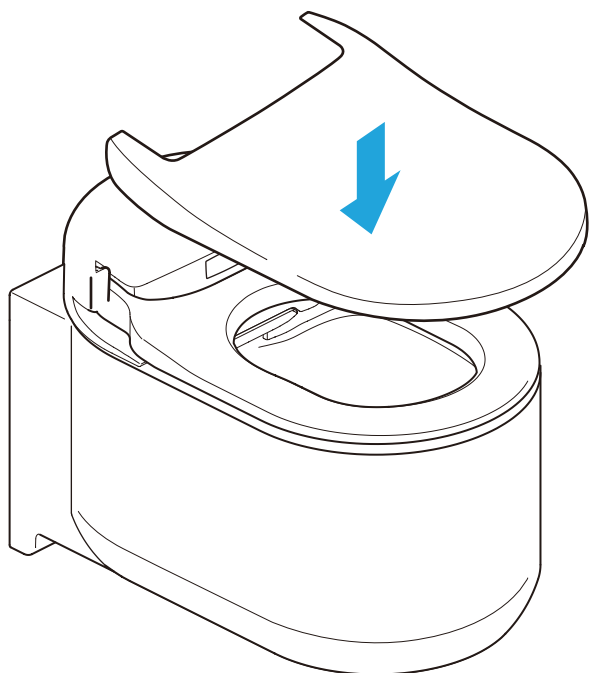

2. Atveriet sēdvirsmas vāku.

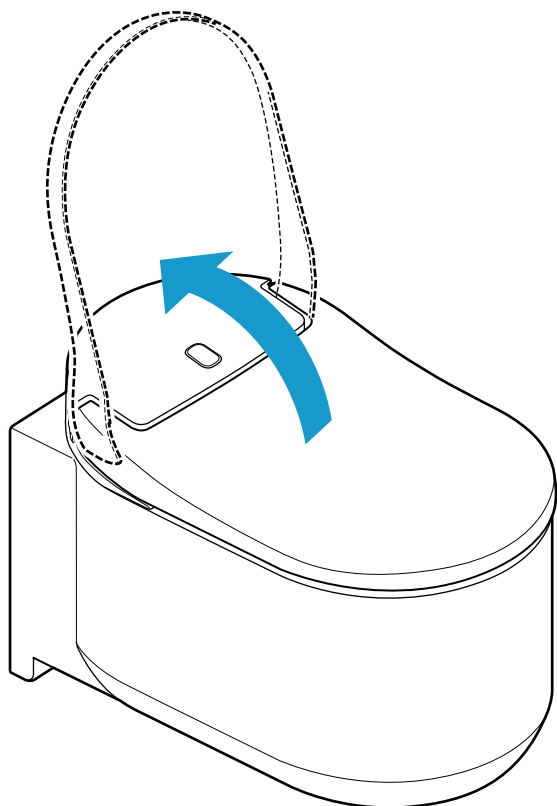

3. Pabīdiet fiksatorus uz leju. Pārliecinieties, ka fiksatori ievietoti stingri un droši. Fiksēšanas brīdī ir dzirdams klikšķis. Pārliecinieties, ka fiksatori ievietoti stingri un droši.

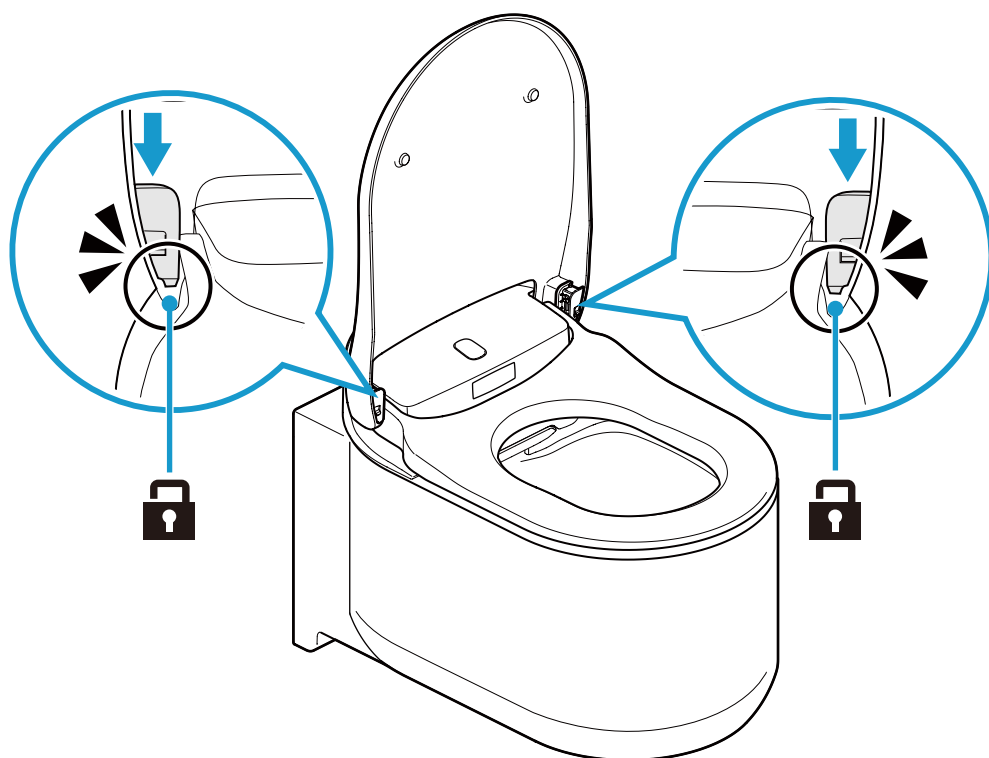

4. Ieslēdziet tualetes poda strāvas padevi, nospiežot uz tualetes poda esošo pogu.



## ■ Tualetes poda tvertne (keramiskās daļas)

Tualetes poda augšējā un iekšējā virsma ir apstrādāta ar speciālu pārklājumu, kura nosaukums ir AQUA CERAMIC.

- Tīriet tvertni ar ūdeni vai siltu ūdeni, izmantojot mīkstu birsti vai sūkli, kas samitrināts ar neitrālu tīršanas līdzekli.

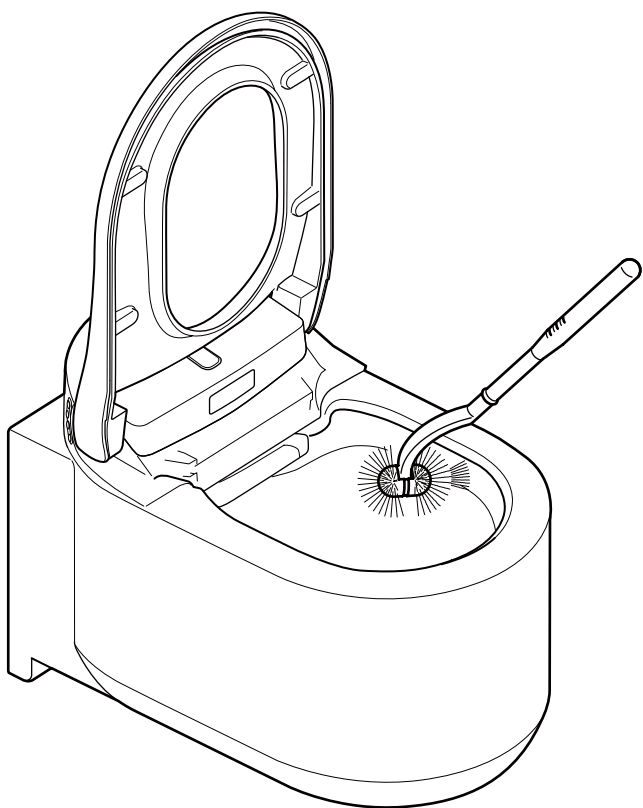

### PIEZĪME:

- Neizmantojiet hlorētus tīršanas līdzekļus, skābi saturošus tīršanas vai dezinfekcijas līdzekļus, jo gāzes tvaiks var šo izstrādājumu sabojāt vai arī izraisīt defektus.
- Neizmantojiet karstu ūdeni, jo tā var sabojāt tualetes podu.
- Neizmantojiet abrazīvu birsti vai tīršanas līdzekli, jo tie pasliktinās hipertīras virsmas stāvokli.

## ■ Sprauslas aizslēgs/gaisa filtrs

### Sprauslas aizslēga tīršana

#### PIEZĪME:

- Izvairieties slaucīt ar sausu audumu vai tualetes papīru, jo tas rada švīkas.
- Izvairieties no abrazīvas birstes vai tīršanas līdzekļa izmantošanas.
- Lūdzam ņemt vērā, ka sprauslas aizvaram ir augšējā daļa un apakšējā daļa.
- Nelietojiet attiecībā pret sprauslas aizvaru pārmērīgu spēku, jo to šādi var sabojāt.

Lai sprauslas aizslēgu būtu vieglāk tīrīt, to var noņemt. Skatīt tālāk redzamo attēlu.

1. Lai sprauslas aizslēgu atvērtu, ievērojiet sadaļā “Manuāla sprauslas tīršana” aprakstīto procedūru. ([lappuse 1149](#))
2. Noņemiet sprauslas aizslēgu.

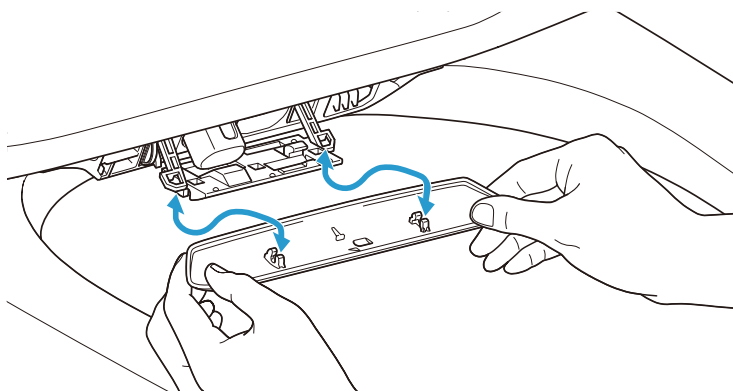

3. Notīriet sprauslas aizslēgu, izmantojot mīkstu drānu.
4. Piestipriniet sprauslas aizvaru. Uzstādot tas ar klikšķi fiksējas nostiprinātā stāvoklī.
5. Lai sprauslas aizslēgu aizvērtu, ievērojiet sadaļā “Manuāla sprauslas tīršana” aprakstīto procedūru. ([lappuse 1149](#))

## Gaisa filtra tīrīšana

1. Lai sprauslas aizslēgu atvērtu, ievērojiet sadaļā “Manuāla sprauslas tīrīšana” aprakstīto procedūru. ([lappuse 1149](#))
2. Izvelciet gaisa filtru.

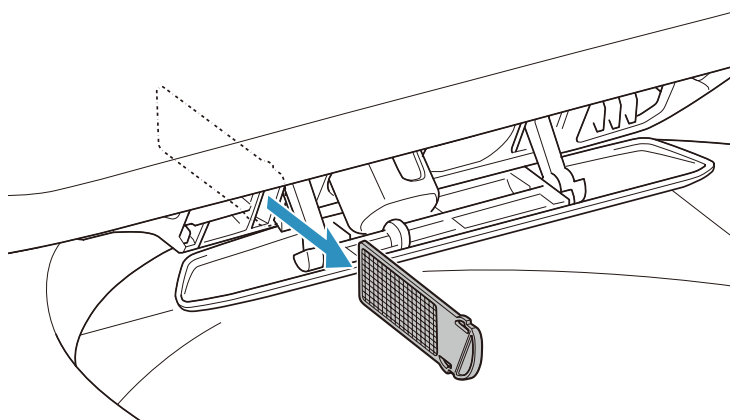

3. Izskalojiet gaisa filtru ar tekošu ūdeni.
4. Izžāvējiet gaisa filtru un ievietojiet to slotā.

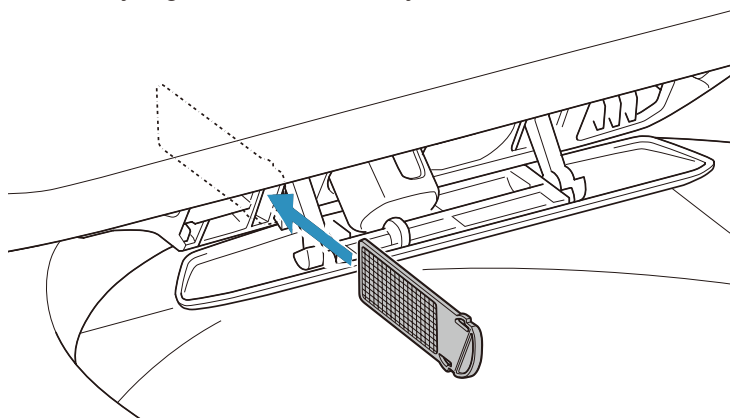

5. Lai sprauslas aizslēgu aizvērtu, ievērojiet sadaļā “Manuāla sprauslas tīrīšana” aprakstīto procedūru. ([lappuse 1149](#))

## ■ Sprausla

### Sprauslas tīršana, izmantojot tālvadības pulti

---

Lai iztīrītu sprauslu tualetes lietošanas laikā (sēžot uz sēdekļa), izmantojot tālvadības pulti, izpildiet tālāk aprakstīto procedūru.

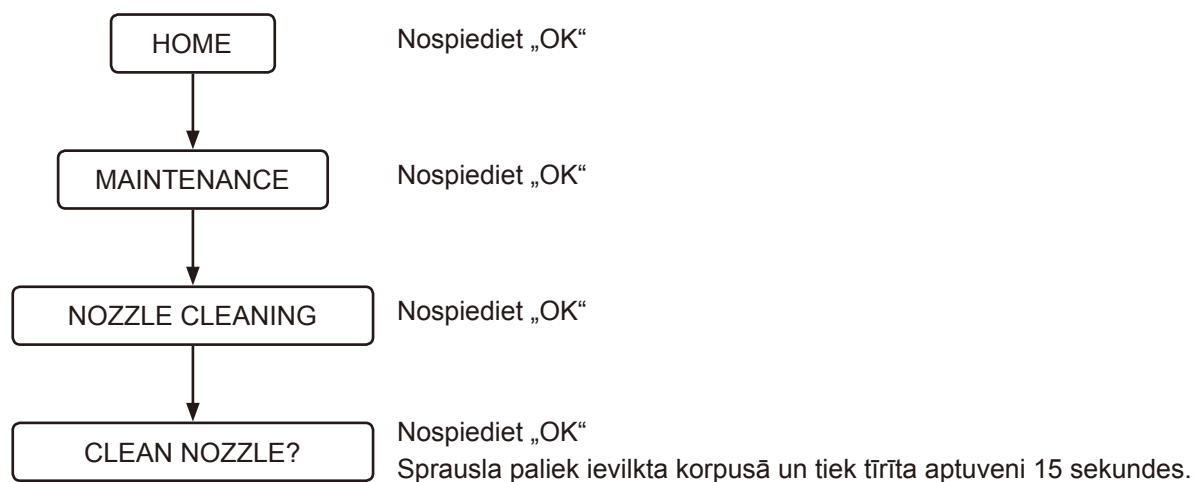

## Manuāla sprauslas tīršana

Jūs varat tīrīt sprauslas manuāli (piemēram, beržot to daļas, traipu notīrīšanai izmantojot sūkli utt.). Lai tīrīšanas nolūkā sprauslas pagarinātu, ievērojiet tālāk aprakstītās procedūras.

1. Lai šīs funkcijas atspējotu, iestatiet [AUTO FLUSH] un [AUTO OPEN/CLOSE] stāvoklī [OFF]. ([lappuse 1131](#)) ([lappuse 1130](#))
2. Paceliet sēdvirsmas vāku un sēdvirsmu.
3. Izpildiet tālāk aprakstītās procedūras.

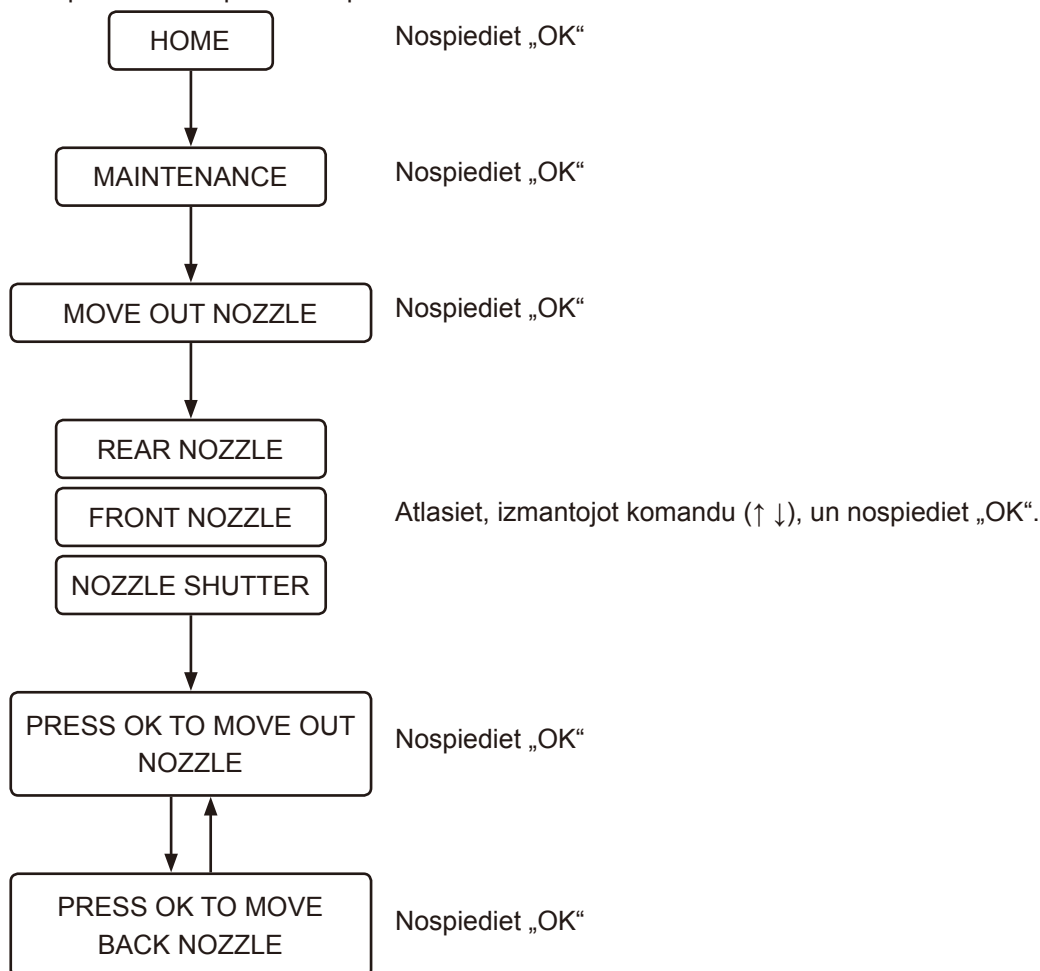

4. Iztīriet sprauslas.
5. Atgrieziet iestatījumu [AUTO FLUSH] un [AUTO OPEN/CLOSE]. ([lappuse 1131](#)) ([lappuse 1130](#))

### PIEZĪME:

- Neizmantojiet pret sprauslām pārmērīgu spēku, citādi tās var sabojāt.
- Sprauslas nevelciet un nestumiet. Sprausla netiks ievilkta, un var gadīties defekts.  
Ja sprauslas kļūdas dēļ pavelkat vai pastumjat, izslēdziet tualetes poda strāvas padevi, nospiežot tualetes poda strāvas padeves ieslēgšanas pogu, bet pēc 10 sekundēm ieslēdziet strāvas padevi.

## ■ Pēcpārdošanas apkalpošana

### 1. Pirms profesionālu remontu pieprasīšanas

Ja problēmas nav iespējams novērst, veicot sadaļā „Traucējummeklēšana“ ([lappuse 1141](#)) norādītās darbības, sazinieties ar GROHE, lai saņemtu plašākas instrukcijas. Ar GROHE jāsaazinās arī šādās situācijās.

- Ja jums rodas papildu jautājumi, kas nav ietverti šajā instrukcijā.
- Ja bojāts strāvas padeves vads.
- Ja ir pārkarsis strāvas kabelis.

Ja iepriekšminētās situācijas netiek atrisinātas, var notikt nelaimes gadījums. Noteikti konsultējieties ar GROHE.

#### PIEZĪME:

- Nekad neizjauciet un nepārveidojiet šo izstrādājumu, citādi varat gūt elektriskās strāvas triecienu, izraisīt ugunsgrēku un/vai gūt savainojumus.  
Turklāt izstrādājuma izjaukšana anulēs garantiju.
- Ja no sēdierīces vai ūdens padeves sistēmas noplūst ūdens, izslēdziet tualetes poda strāvas padevi, nospiežot tualetes poda ieslēgšanas pogu, citādi varat gūt elektriskās strāvas triecienu, izraisīt ugunsgrēku vai appludināt grīdu.
- Ja sēdierīce vai strāvas padeves vads ir bojāti (netipisks troksnis, smaka, dūmi, augstas temperatūras, krakšķēšana vai ūdens noplūde), nekavējoties izslēdziet tualetes poda strāvas padevi, nospiežot tualetes poda ieslēgšanas pogu, un parūpējieties par remontu. Nekad neizmantojiet bojātas detaļas, citādi varat gūt elektriskās strāvas triecienu vai izraisīt ugunsgrēku.

### 2. Skatieties savu garantijas karti.

Izstrādājumam tiek izsniegta garantijas karte. Noteikti rūpīgi izlasiet garantijas paziņojumu, kas atrodams šī izstrādājuma piegādes komplektā iekļautajā garantijas talonā. Saglabājiet pierādījumu par veikto pirkumu (parasti tā ir pārdošanas kvīts, ko izsniedz GROHE pārstāvis) vietā, kur to var viegli atrast.

Garantijas laiks: 2 gadi no iegādes brīža (plus viens gads, ja izstrādājums tiek reģistrēts)

Izlasiet garantijas paziņojumu, lai noskaidrotu, uz kurām daļām attiecas un uz kurām neattiecas garantijas saistības.

### 3. Remontu pieprasījums

---

JA JUMS RODAS KĀDI JAUTĀJUMI VAI TRŪKST DETAĻU, VAI TĀS IR BOJĀTAS, LŪDZU, NESAZINIETIES AR VEIKALU UN NEATGRIEZIET ŠO IZSTRĀDĀJUMU VEIKALĀ. LŪDZAM SAZINĀTIES AR VIETĒJO KLIENTU SERVISA PĀRSTĀVI. MĒS VARAM ATRISINĀT JEBKURU JAUTĀJUMU VAI PROBLĒMU, KAS JUMS VAR RASTIES.

#### Garantijas laikā

Pieprasot garantijas apkalpošanu, lūdzu, sagatavojiet šādu informāciju.

#### Pēc garantijas laika

Ja pakalpojumi ir nepieciešami pēc garantijas perioda, ar tiem saistītās izmaksas tiek attiecinātas uz izstrādājuma īpašnieku. Apkalpošanas izmaksas ietver tehniskās apkalpošanas maksu, ceļa izdevumus un detaļu izmaksas.

[Jums tiks lūgts sniegt detalizētu informāciju.](#)

1. Jūsu kontaktinformāciju (piemēram, vārdu, adresi, tālruņa numuru)
2. Sērijas numuru  
(Skatiet uzlīmi izstrādājuma aizmugurē.)
3. Uzstādīšanas datumu  
(Skatīt garantijas karti.)
4. Apkalpošanas pieprasījuma iemeslu

Pure Freude  
an Wasser

**GROHE**  

**D**

+49 571 3989 333  
helpline@grohe.de

**A**

+43 1 68060  
info-at@grohe.com

**AUS**

+ (61) 1300 54945  
grohe\_australia@lixil.com

**B**

+32 16 230660  
info.be@grohe.com

**BG**

+359 2 9719959  
grohe-bulgaria@grohe.com

**BR**

0800 770 1222  
falecom@grohe.com

**CAU**

+99 412 497 09 74  
info-az@grohe.com

**CDN**

+1 888 6447643  
info@grohe.ca

**CH**

+41 44 877 73 00  
info@grohe.ch

**CN**

+86 4008811698  
info.cn@grohe.com

**CY**

+357 22 465200  
info@grome.com

**CZ**

+358 942 451 390  
grohe-cz@grohe.com

**DK**

+45 44 656800  
grohe@grohe.fi

**E**

+34 93 3368850  
grohe@grohe.es

**EST**

+372 6616354  
grohe@grohe.ee

**F**

+33 1 49972900  
sav-fr@grohe.com

**FIN**

+358 942 451 390  
grohe@grohe.fi

**GB**

+44 871 200 3414  
info-uk@grohe.com

**GR**

+30 210 2712908  
nsapountzis@ath.forthnet.gr

**H**

+36 1 2388045  
info-hu@grohe.com

**HK**

+852 2969 7067  
info@grohe.hk

**I**

+39 2 959401  
info-it@grohe.com

**IND**

+91 1800 102 4475  
customercare.in@grohe.com

**IS**

+354 515 4000  
jonst@byko.is

**J**

+81 3 32989730  
info@grohe.co.jp

**KZ**

+7 727 311 07 39  
info-cac@grohe.com

**LT**

+372 6616354  
grohe@grohe.ee

**LV**

+372 6616354  
grohe@grohe.ee

**MAL**

info-malaysia@grohe.com

**MX**

01800 8391200  
pregunta@grohe.com

**N**

+47 22 072070  
grohe@grohe.no

**NL**

+31 79 3680133  
vragen-nl@grohe.com

**NZ**

technicalenquiries@paterson  
trading.co.nz

**P**

+351 234 529620  
commercial-pt@grohe.com

**PL**

+48 22 5432640  
biuro@grohe.com.pl

**RI**

0-800-1-046743  
customercare-  
indonesia@asia.lixil.com

**RO**

+40 21 2125050  
info-ro@grohe.com

**ROK**

+82 2 1588 5903  
info-singapore@grohe.com

**RP**

+63 2 8938681

**RUS**

+7 495 9819510  
info@grohe.ru

**S**

+46 771 141314  
grohe@grohe.se

**SGP**

+65 6311 3611  
info-singapore@grohe.com

**SK**

+420 277 004 190  
grohe-cz@grohe.com

**T**

+66 21681368  
(Haco Group)  
info@haco.co.th

**TR**

+90 216 441 23 70  
GroheTurkey@grome.com

**UA**

+38 44 5375273  
info-ua@grohe.com

**USA**

+1 800 4447643  
us-customerservice@grohe.com

**VN**

+84 90 9694768  
+84 90 9375068  
info-vietnam@grohe.com

**AL** **BiH** **HR** **KS**

**ME** **MK** **SLO** **SRB**

+385 1 2911470  
adria-hr@grohe.com

**Eastern Mediterranean,  
Middle East - Africa  
Area Sales Office:**

+357 22 465200  
info@grome.com

**IR** **OM** **UAE** **YEM**

+971 4 3318070  
grohedubai@grome.com

**Far East Area Sales Office:**

+65 6311 3600  
info@grohe.com.sg

**Latin America:**

+52 818 3050626  
pregunta@grohe.com

[www.grohe.com](http://www.grohe.com)

2016/09/28



## Ivadas

### Apie šį vadovą

|                                    |      |
|------------------------------------|------|
| Perskaitykite prieš naudodami..... | 1165 |
|------------------------------------|------|

### Valdymas ir mygtukai

|                            |      |
|----------------------------|------|
| Pagrindinis įrenginys..... | 1166 |
| Nuotolinis valdiklis ..... | 1167 |

## Kaip naudoti

### Bendras naudojimas

|   |      |
|---|------|
| Ekranų sąrašas.....                                       | 1169 |
| Pagrindinė eiga.....                                      | 1171 |
| Plovimas su dušu (Priekinio mygtuko operacija) .....      | 1174 |
| Džiovinimas šiltu oru (Priekinio mygtuko operacija) ..... | 1176 |
| Valdymas išmaniuoju telefonu („iOS“ ir „Android“)... ..   | 1177 |

### Nustatymai

|   |      |
|---|------|
| Automatinio sėdynės / dangčio pakėlimo ir nuleidimo funkcija..... | 1179 |
| Automatinio nuleidimo funkcija (PASIRENKAMA) .....                | 1180 |
| Pradinis nuleidimas (PARINKTIS) .....                             | 1181 |
| Naktinio apšvietimo funkcija .....                                | 1182 |
| Plasmacluster® Ion.....   | 1183 |
| „Plasmacluster® Ion“ ir mėlyna lemputė (Unitazas) .....           | 1186 |
| Kvapų sugėrimo funkcija.....                                      | 1186 |
| Mygtukų veikimo garsas .....                                      | 1187 |
| Kalbos keitimas.....  | 1188 |
| Numatytyjų nuostatų atstatymas .....                              | 1188 |
| Išjungimo ekranas.....  | 1189 |
| Susiejimas .....  | 1189 |

## Trukdžių šalinimas

### Trukdžių šalinimas

|   |      |
|---|------|
| Visos funkcijos .....   | 1190 |
| Plovimas .....  | 1191 |
| Kvapų sugėrimas .....   | 1192 |
| Automatinis nuleidimas.....                                       | 1192 |
| Džiovinimas .....   | 1193 |
| Automatinio sėdynės / dangčio pakėlimo ir nuleidimo funkcija..... | 1194 |
| „Plasmacluster Ion“ (Unitazo) .....                               | 1194 |
| „Plasmacluster Ion“ (Patalpos) .....                              | 1195 |
| Nukalkinimas .....  | 1195 |
| Išmaniojo telefono programėlė .....                               | 1196 |
| Įvairūs trukdžiai.....  | 1197 |

## Valymas

### **Prieš valant**

|                      |      |
|----------------------|------|
| Rekomendacijos ..... | 1198 |
|----------------------|------|

### **Valymas**

|  |      |
|--|------|
| Unitazo sėdynė, dangtis, dangtelis ir nuotolinio valdymo pultas (plastikinės dalys)..... | 1199 |
| Dangčio nuėmimas valymui.....  | 1200 |
| Unitazas (keraminės dalys) .....   | 1204 |
| Purkštukų dangtelis / oro filtras.....   | 1205 |
| Purkštukas.....  | 1207 |

## Priežiūra po pardavimo

|                             |      |
|-----------------------------|------|
| Priežiūra po pardavimo..... | 1209 |
|-----------------------------|------|

## Apie šį vadovą

### ■ Perskaitykite prieš naudodami

Norėdami užtikrinti tinkamą šio gaminio naudojimą, atidžiai perskaitykite šį vadovą ir atspausdintą „GLAUSTAŲJ NAUDOJIMO PRADŽIOS VADOVĄ“.

Atsargumo priemonių, aprašytų atspausdintame „GLAUSTAJAME NAUDOJIMO PRADŽIOS VADOVE“ (pateiktame), nesilaikymas tam tikromis aplinkybėmis gali baigtis sunkiais nelaimingais atsitikimais.

Visi šie punktai yra itin svarbūs saugumui ir jų būtina griežtai laikytis.

Jei dėl netinkamo naudojimo įvyks nelaimė, GROHE neprisiims atsakomybės už žalą.

#### ⚠ Atkreipkite dėmesį:

Regionuose, kur karbonatinis vandens kietumas viršija 18° dH (KH), būtina naudoti vandens filtravimo sistemą su vandens minkštinimu. Apie karbonatinį vandens kietumą galite pasiteirauti savo vietinio komunalinių paslaugų teikėjo.

Siekiant užtikrinti ilgą eksploataavimo trukmę:

- Nukalkinimą atlikite kas 3 metus. (Įsigykite atskirai parduodamą kalkių šalinimo priemonę. Prekės numeris 46978001.)
- Kas 3 metus keiskite purkštuko antgalį. (Purkštuko antgalis yra pridedamas prie nukalkinimo rinkinio. Įsigykite atskirai parduodamą kalkių šalinimo priemonę. Prekės numeris 46978001.)

## Valdymas ir mygtukai

### ■ Pagrindinis įrenginys

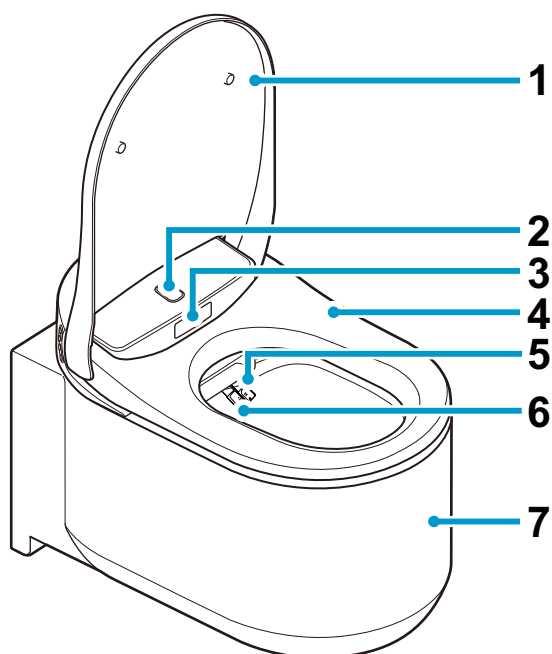

- 1 Unitazo sėdynės dangtis
- 2 Viršutinis kūno jutiklis
- 3 Apatinis kūno jutiklis
- 4 Unitazo sėdynė
- 5 Purkštukas (galiniam plovimui)
- 6 Purkštukas (priekiniam plovimui)
- 7 Unitazas
- 8 Funkcijų mygtukai
  - ♂ : Priekinis plovimas (moterims)
  - ♀ : Galinis plovimas
  - ⊕ : Purškimo stiprumo reguliavimas
  - ⊖ : Purškimo stiprumo reguliavimas
- 9 Nukalkinimo medžiagos įpylimo vieta
- 10 Maitinimo mygtukas

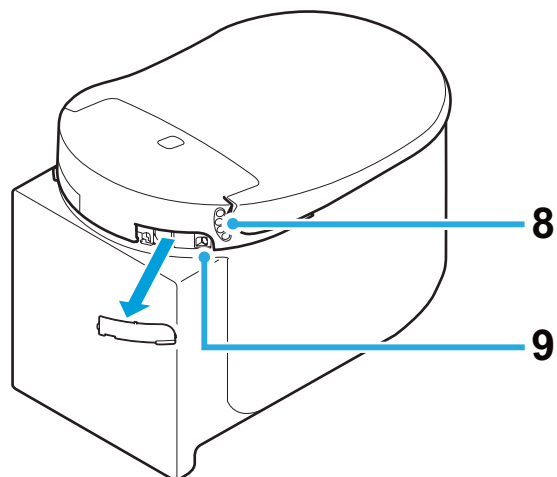

#### PASTABA:

- Norėdami nuleisti unitazą rankiniu būdu, paspauskite nuleidimo mygtuką.

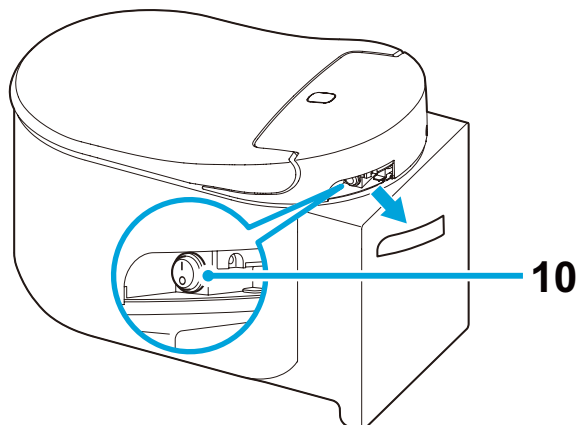

## ■ Nuotolinis valdiklis

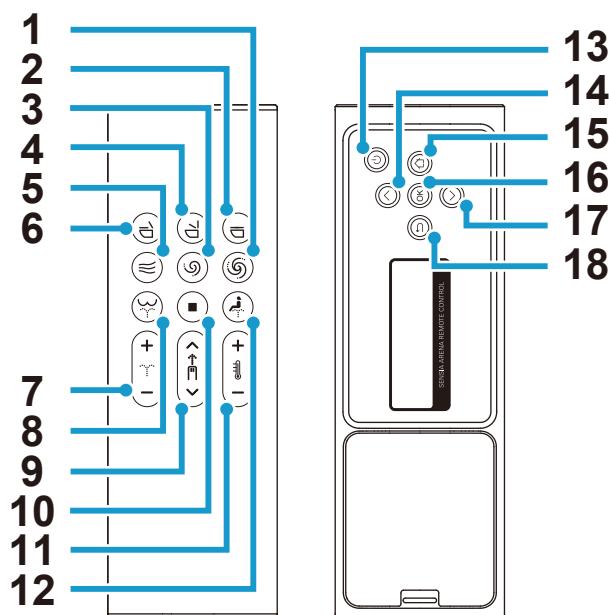

- |  |  |
|--|--|
| 1 Nuleidimo (visas) mygtukas *                           | 10 Sustabdymo mygtukas                                   |
| 2 Unitazo sėdynės ir dangčio uždarymo mygtukas           | 11 Vandens/džiovintuvo temperatūros reguliavimo mygtukas |
| 3 Nuleidimo (dalinis) mygtukas *                         | 12 Priekinio plovimo (moterims) mygtukas                 |
| 4 Unitazo sėdynės ir dangčio atidarymo mygtukas          | 13 Maitinimo mygtukas                                    |
| 5 Džiovintuvo mygtukas                                   | 14 Aukštyn mygtukas                                      |
| 6 Tualetu sėdynės uždarymo ir dangčio atidarymo mygtukas | 15 Pagrindinis mygtukas                                  |
| 7 Purškimo stiprumo reguliavimo mygtukas                 | 16 OK mygtukas   |
| 8 Galinio plovimo mygtukas                               | 17 Žemyn mygtukas  |
| 9 Purkštuko padėties reguliavimo mygtukas                | 18 Atgal mygtukas  |

\* Šie mygtukai veiks tik tada, kai kartu su šiuo gaminiu montuojamas GROHE bakelis su montavimo komplektu automatiniam nuleidimui (parduodamas atskirai).

### PASTABA:

- „Maitinimas IŠJUNGTAS“ ekranas bus rodomas, kai maitinimas išjungiamas paspaudus (maitinimo) mygtuką, esantį ant nuotolinio valdymo pulto, ilgiau nei 2 sekundes.
- Jei 30 sekundžių nevyksta joks veiksmas, ekranas išsijungia ir nustato save į budėjimo režimą. Budėjimo režimas bus automatiškai atšauktas, kai veiksmas vėl pradės veikti.
- Kol naudojamas galinis ekranas, priekiniai mygtukai išjungiami, kad nevyktų gedimas.
- 2 kartus paspaudus mygtuką (galinis plovimas), plovimo režimas nustatomas į „WIDE“. Paspaudus jį tris kartus, plovimo režimas bus nustatytas į „NARROW“.
  - [WIDE]: Purkštukas juda pirmyn ir atgal, kad plautų platesnį plotą.
  - [NARROW]: Purkštukas juda pirmyn ir atgal siauresniame diapazone.
- 2 kartus paspaudus mygtuką (priekinis plovimas), plovimo režimas perjungiamas į „WIDE“. Paspaudus jį tris kartus, plovimo režimas bus nustatytas į „SUPER WIDE“.
  - [WIDE]: Purkštukas juda pirmyn ir atgal, kad plautų platesnį plotą.
  - [SUPER WIDE]: Purkštukas juda pirmyn ir atgal platesniame diapazone.

## Baterijos įdėjimas pirmą kartą

- Į nuotolinio valdymo pultą įdėkite 2-AAA tipo baterijas.
- Užrašas [WELCOME] bus rodomas 2 sekundes, o GROHE logotipas sumirksės mėlyna spalva 3 kartus.
  - \* Įjunkite tualetą, kai rodomas užrašas [DURING THE POWER-OFF. PRESS THE POWER BUTTON]. Jis bus rodomas, kai tualetas išjungtas.
- Bus rodomas užrašas [TO PAIR, BRING REMOTE NEAR TO TOILET AND PRESS OK]. Nuotolinio valdymo pultą nuneškite prie tualetu ir paspauskite „Gerai“.
- Baigus susiejimą rodomas užrašas [SUCCESS], o GROHE logotipas 3 kartus sumirksi mėlyna spalva.
- Jei norite grįžti į pagrindinį ekraną, paspauskite bet kurį mygtuką.
  - \* Norėdami įjungti galinį ekraną, paspauskite bet kuriuos nuotolinio valdymo pulto mygtukus. Jei 30 sekundžių nėra atliekamas joks veiksmas mygtukais galinėje pusėje, galinis ekranas automatiškai išsijungs.

## Nuotolinio valdymo pulto baterijų keitimas

Pakeiskite baterijas naujomis, kai  logotipas mirksi oranžine arba raudona spalva, o galiniame ekrane pasirodo pranešimas [REPLACE THE BATTERY]. Nė vienas mygtukas neveiks, kol bus rodomi pranešimai.

- Atjunkite nuotolinį valdiklį iš laikiklio.

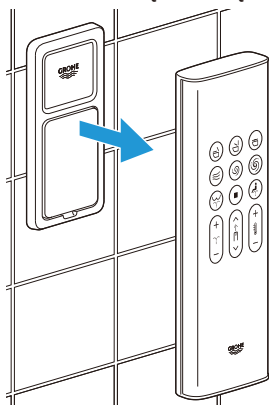

- Nuimkite galinį dangtį ir pakeiskite senas baterijas dviem naujomis 1,5 V AAA šarminėmis baterijomis.

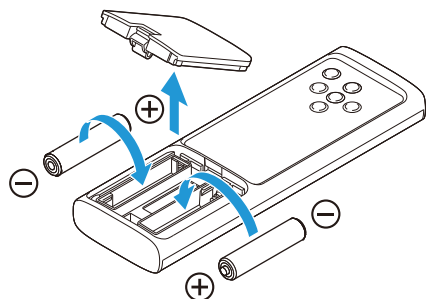

- Vėl uždėkite galinį dangtį ir pakeiskite nuotolinio valdymo pultą laikiklyje.

### PASTABA:

-  logotipas mirksi oranžine spalva, kai baterijos įkrovos lygis siekia 20 %, ir raudona spalva, kai baterijos lygis siekia 10 %.

## Bendras naudojimas

### Ekranų sąrašas

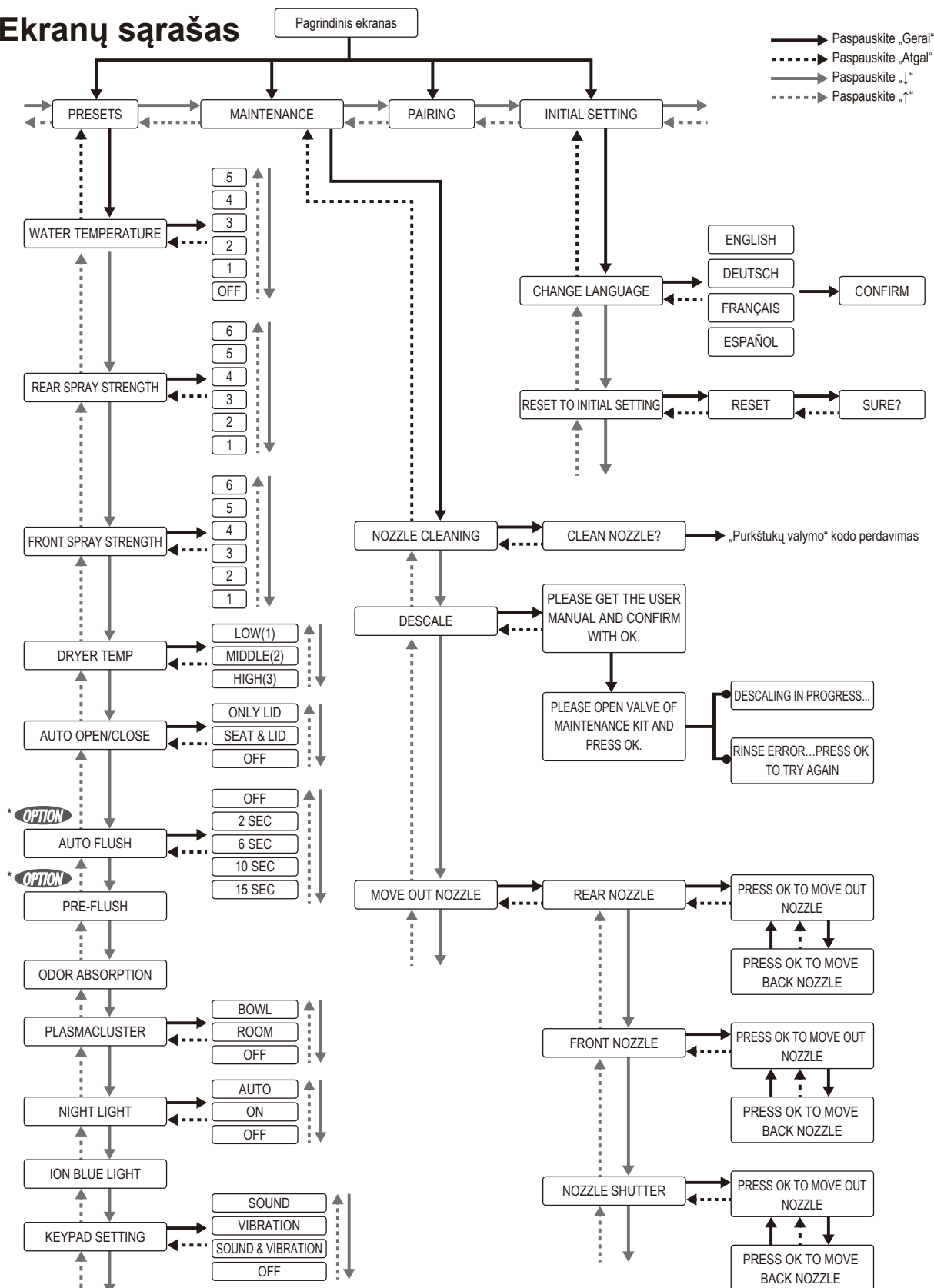

\* **OPTION** Ši funkcija pasiekama tik tada, kai kartu su šiuo gaminiu montuojamas GROHE bakelis su montavimo komplektu automatiniam nuleidimui (parduodamas atskirai).

## Klaidos pranešimas

---

DURING THE POWER-OFF.  
PRESS THE POWER BUTTON.

SENSIA ARENA REMOTE CONTROL

PLEASE DESCALE

SENSIA ARENA REMOTE CONTROL

REPLACE THE BATTERY

SENSIA ARENA REMOTE CONTROL

CAN NOT CONNECT WITH THE  
TOILET. POWER ON AND OPERATE  
NEAR THE TOILET.

SENSIA ARENA REMOTE CONTROL

RINSE ERROR...  
PRESS OK TO TRY AGAIN

SENSIA ARENA REMOTE CONTROL



## ■ Pagrindinė eiga

1. Atsistokite priešais unitazo sėdynę.  
Unitazo sėdynės dangtis automatiškai pasikelia.

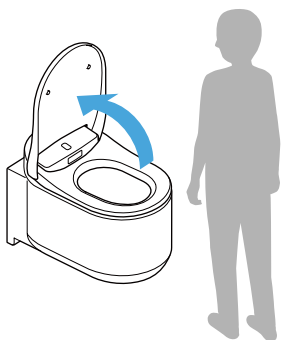

### PASTABA:

- Sėdynė atsidaro paspaudus mygtuką (unitazo sėdynė ir dangtis atidaryti).
- Jei kambario temperatūra viršija 30 °C, pavyzdžiui, vasarą, jautikliui gali būti sunku aptikti žmones. Įsitikinkite, kad vonios kambaryje yra tinkama ventiliacija, arba pabandykite pajudinti kūną.

2. Atsisėskite ant unitazo sėdynės, įsijungia kvapų sugėrimas.  
Sėdint ant sėdynės dubuo nuplaunamas nedideliu vandens kiekiu, siekiant sumažinti dėmių kaupimąsi.

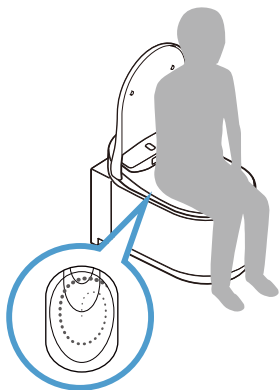

3. Norėdami nusiplauti, paspauskite mygtuką (galinis plovimas) arba (priekinis plovimas moterims).

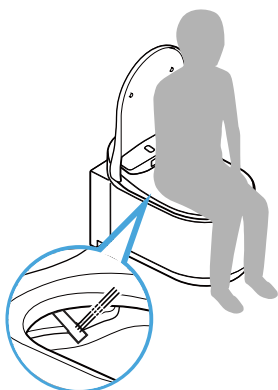

Norėdami sustabdyti plovimą, paspauskite mygtuką (sustabdymas).

4. Norėdami išdžiovinti šiltu oru, paspauskite mygtuką (džiovinimas). Norėdami sustabdyti džiovinimą, paspauskite mygtuką (sustabdymas).

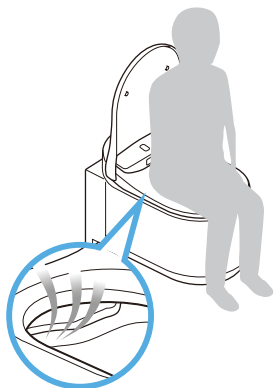

5. Panaudojus unitazą (kai vartotojas atsistoja nuo unitazo)

- Automatinis nuleidimas: Nuleidimas prasideda automatiškai.
- Nuotolinis nuleidimas: Paspauskite mygtuką (nuleidimas/pilnas) arba (nuleidimas/dalinis) mygtuką.
- Rankinis nuleidimas: Paspauskite nuleidimo mygtuką įjungimo plokštėje.

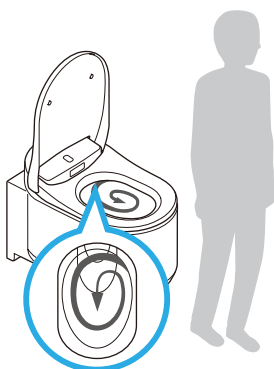

### PASTABA:

- Pradinio nuleidimo ir automatinio nuleidimo funkcijos veiks tik tada, kai kartu su šiuo gaminiu montuojamas GROHE bakelis su montavimo komplektu automatiniam nuleidimui (parduodamas atskirai).
- / nuotolinio valdymo mygtukai veiks tik tada, kai kartu su šiuo gaminiu montuojamas GROHE bakelis su montavimo komplektu automatiniam nuleidimui (parduodamas atskirai).

6. Nueikite nuo unitazo.

Unitazo sėdynės dangtis automatiškai nusileidžia. Unitazo sėdynės dangtis automatiškai nusileidžia, praėjus apytiksliai 1 minutei nuo pasitraukimo nuo unitazo.

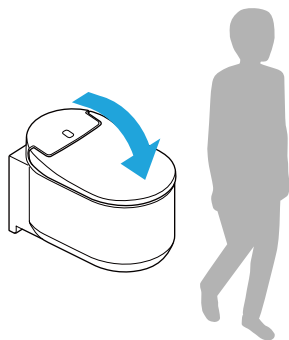

**PASTABA:**

- Dangtis ir sėdynė užsidaro paspaudus mygtuką  (unitazo sėdynė ir dangtis uždaryti).

## ■ Plovimas su dušu (Priekinio mygtuko operacija)

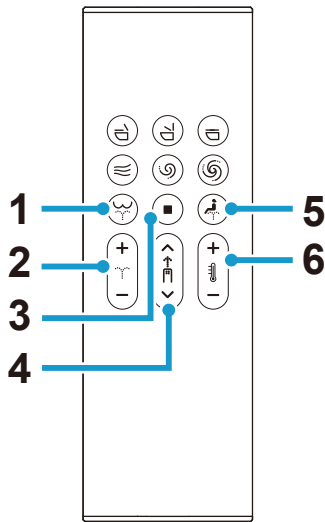

- 1 (galinio plovimo) mygtukas: plauna galinę dalį
- 2 (purškimo stiprumo reguliavimo) mygtukas: Reguliuoja purškimo slėgį (6 lygiai) plaunant
- 3 (stabdymo) mygtukas: sustabdomas plovimas
- 4 (purkštuko padėties reguliavimo) mygtukas: Reguliuoja purkštuko padėtį (5 padėtys: numatytoji/2 padėtys į priekį/2 padėtys atgal) plovimo metu
- 5 (priekinio plovimo moterims) mygtukas: plauna priekinę dalį
- 6 (vandens temperatūros reguliavimo) mygtukas: Reguliuoja vandens temperatūrą (6 lygiai: išjungta (vandens temperatūra), nuo žemos (apytiksliai 28 °C) iki aukštos (apytiksliai 40°C))

## Galinio ekrano veikimas

### VANDENS TEMPERATŪRA

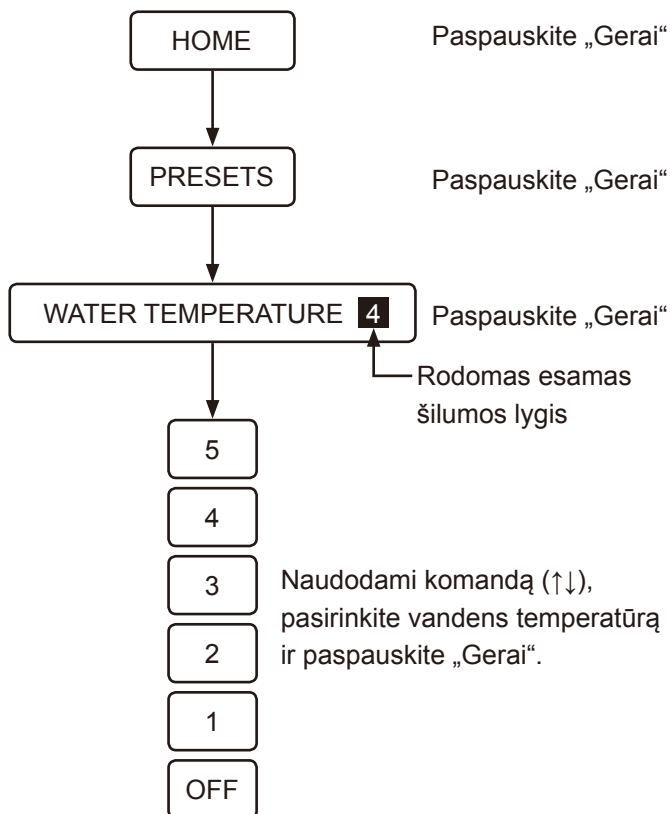

### PURŠKIMO STIPRUMAS (PRIEKINIS)

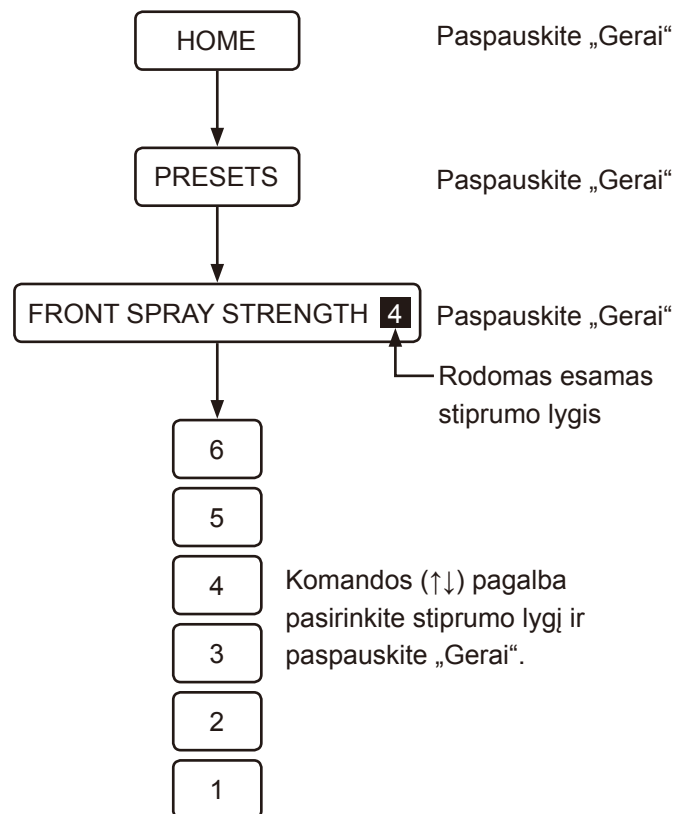

## PURŠKIMO STIPRUMAS (GALINIO)

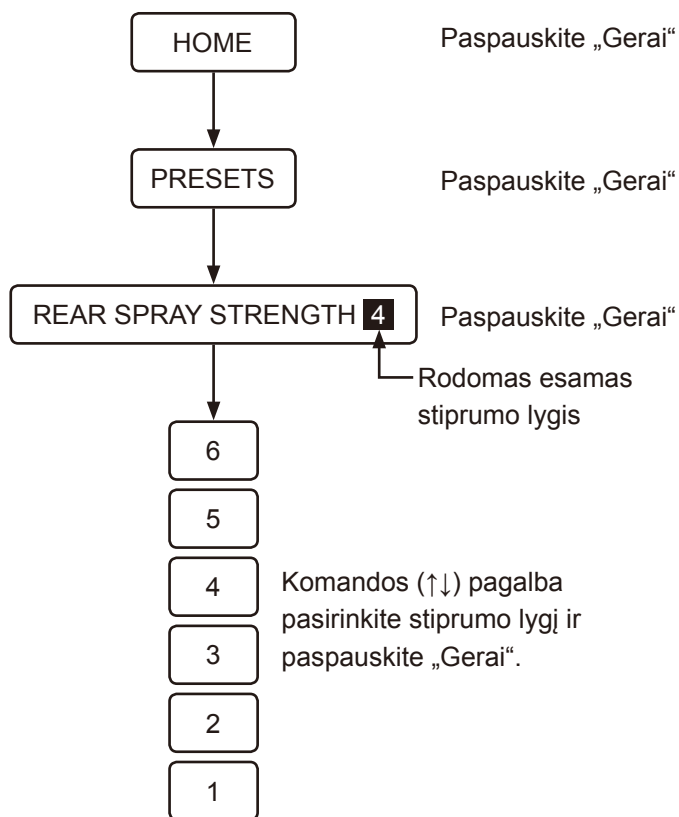

### PASTABA:

- Plovimo funkcijos negalima naudoti neatsisėdus ant unitazo sėdynės.
- Dušas automatiškai išsijungia po 2 minučių.
- Atsisėdus ant unitazo sėdynės, prieš pat plovimo funkciją arba po jos iš vietos, esančios prie purkštukų, ištekės vanduo. Tai nėra gedimas.
- Dušo vandens temperatūra gali tapti žemesnė nei tikėtasi, kai tiekiamo vandens temperatūra yra labai žema, pvz., žiemą.
- Kad naudojant plovimo funkciją vanduo mažiau taškytųsi, ant unitazo sėdynės atsisėskite labiau į galą.
- Tik jei įrengtas automatinis vandens nuleidimo įrenginys 46944001 ir kai paspaudžiamas ant bakelio esantis mygtukas, purkštuvas neveiks.
- Nenaudokite dušo ilgą laiką. Nenaudokite šios funkcijos tiesiosios žarnos, makšties ar šlaplės vidiniams paviršiams plauti.
- Nenaudokite šios funkcijos žarnyno peristaltikai stimuliuoti. Taip pat tyčia nesituštinkite, kai naudojate šią funkciją.
- Nenaudokite šios funkcijos, kai yra intymių vietų skausmas ar uždegimas.
- Kai naudotojui atliekamas intymių vietų gydymas, laikykitės gydytojo nurodymų dėl šios funkcijos naudojimo.

## ■ Džiovinimas šiltu oru (Priekinio mygtuko operacija)

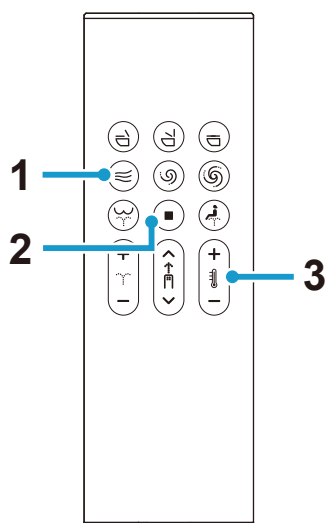

- 1 (džiovinimo) mygtukas: Džiovinimas šiltu oru
- 2 (stabdymo) mygtukas: džiovinimo funkcija išjungiama
- 3 (džiovinimo temperatūros reguliavimo) mygtukas: Reguliuoja džiovinimo temperatūrą (3 lygiai: Žema, Vidutinė, Aukšta)  
 [LOW]: Kambario temp.  
 [MEDIUM]: Maždaug 40 °C  
 [HIGH]: Maždaug 55 °C

### PASTABA:

- Išjungus džiovinimo funkciją, džiovinimo temperatūra vėl bus nustatyta į pradinę.
- Džiovinimo funkcija automatiškai sustoja po maždaug 4 minučių.

## Galinio ekrano veikimas

### DŽIOVINTUVO TEMP.

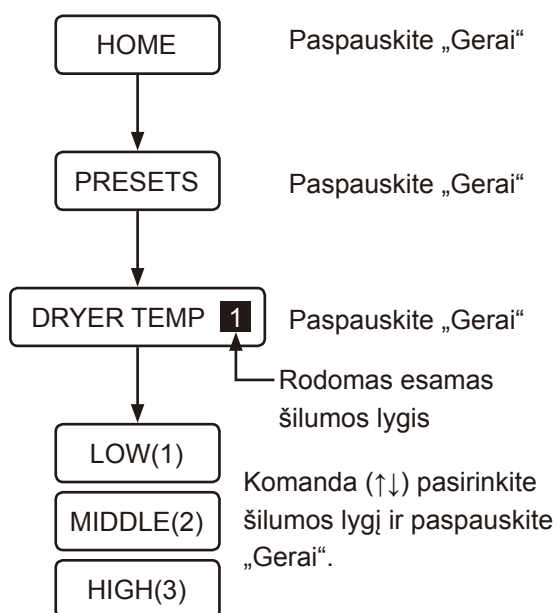

## ■ Valdymas išmaniuoju telefonu („iOS“ ir „Android“)

Unitazą galite valdyti išmaniuoju telefonu, kuriame yra „Bluetooth®“, naudodami specialią programėlę „Sensia Arena“.

\* „Bluetooth“ yra registruotasis „Bluetooth SIG, Inc.“ prekės ženklas.

### PASTABA:

- Prieš naudodami šią funkciją, perskaitykite „Atsargumo priemonės naudojant Bluetooth®.“ ([puslapis 1175](#))
- Atlikę veiksmą naudodami piktogramą ⌚ 1, per 1 minutę atlikite operacijas naudodami piktogramas nuo ⌚ 2 iki ⌚ 4.

## Programėlės diegimas

Programą „Sensia Arena“ atsisiųskite iš parduotuvės „App Store“ arba „Google Play“ ir ją įdiekite.



### Pradinis programėlės „Sensia Arena“ nustatymas

Prieš nustatydami ĮJUNKITE išmaniojo telefono „Bluetooth“ funkciją.

1. Atidarykite programėlę ir patvirtinkite atsakomybės ribojimo pranešimą.

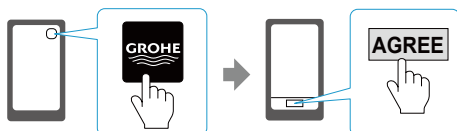

2. Vienu metu paspauskite mygtukus (sustabdyti) ir (vandens sumažinimo/džiovintuvo temperatūros reguliavimas) ir palaikykite paspaudę ilgiau nei 2 sekundes (⌚ 1).

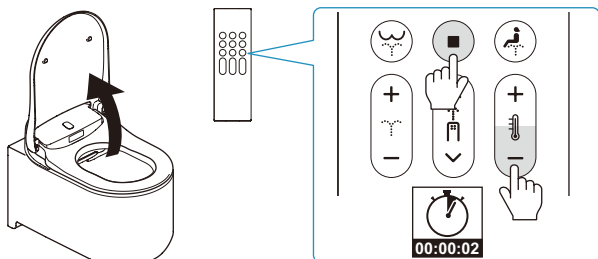

3. Susiekite unitazą su išmaniuoju telefonu laikydamiesi dalyje „Susiejimo registracija“ pateiktų nurodymų (⌚ 2).

### Susiejimo registracija

1. Bakstelėkite programėlės pradinį puslapį (⌚ 3).



2. Kai pasirodys pranešimas [Bluetooth pairing request], patvirtinkite prietaisą [Shower Toilet] ir bakstelėkite [Pair] (⌚ 4).

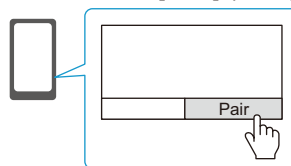

Pasigirdus toniniam signalui, unitazas nurodo, kad susiejimas atliktas. Atlikus susiejimą, kitą kartą nebereikia iš naujo atlikti pradinio nustatymo.

### PASTABA:



- Išmaniuosiuose telefonuose su „Android“ turi būti įdiegta „Android 6.0“ arba naujesnė versija.
- Priklausomai nuo „Android“ išmaniojo telefono modelio, programa gali netinkamai veikti.

*Atsargumo priemonės naudojant „Bluetooth®“*
**Sėdynės bloką ir nuotolinį valdiklį laikykite atokiau nuo prietaisų, kurie skleidžia radijo bangas**

Sėdynės bloką ir nuotolinį valdiklį laikykite kaip įmanoma atokiau nuo toliau išvardintų prietaisų, kad išvengtumėte nepageidaujamo radijo bangų interferencijos sukkelto poveikio.

- Mikrobangų krosnelės
- Bevieliai LAN prietaisai
- Su „Bluetooth®“ suderinami prietaisai, kurie nėra išmanieji telefonai
- Prie kitų prietaisų, skleidžiančių radijo bangas 2,4 GHz dažnių juostos plotyje (skaitmeninių bevielų telefonų, bevielų garso prietaisų, žaidimų konsolių, kompiuterių periferinių prietaisų ir kt.)
- Jei jums implantuotas kardioverteris-defibriliatorius (širdies stimulatorius), nuotolinį valdiklį laikykite bent 22 cm atstumu nuo implanto.

**PASTABA:**

- Būkite atsargūs, kad neįmestumėte savo išmaniojo telefono į unitazo vidų. GROHE nėra atsakingas už išmaniajam telefonui padarytą žalą.
- GROHE negarantuoja, kad ši funkcija veiks su visais išmaniaisiais telefonais, kuriuose galimas „Bluetooth“ ryšys.
- Prie unitazo vienu metu galima prijungti tik 1 išmanųjį telefoną.
- Unitaze gali būti laikoma informacija apie ne daugiau kaip susietus 7 išmaniuosius telefonus. Jei susiejamas 8-asis išmanusis telefonas, telefoną, kurio siejimo informacija seniausia, būtina susieti iš naujo, kad jis būtų aktyvuojamas.
- Kai unitazas prijungiamas prie išmaniojo telefono, plovimo funkcijos nustatymai (purškimo stiprumas, purkštuko padėtis ir kt.) nuotoliniame valdiklyje išjungiami. Tačiau galima naudoti mygtuką  (sustabdymas) ir sustabdyti plovimo funkciją.
- Norėdami nutraukti „Bluetooth“ ryšį, paspauskite mygtuką  (sustabdymas).
- Kai unitazą valdote išmaniuoju telefonu, tą darykite vonios kambario ribose. Be to, kai kitas asmuo naudojasi unitazu, nevaldykite jo savo išmaniuoju telefonu.

## Šios programėlės naudojimo sąlygos

1. GROHE neprisiima atsakomybės už šioje programėlėje esančios informacijos tikslumą, naudingumą, vientisumą, pritaikymą tam tikriems tikslams ir saugumą.
2. GROHE nebus jokių būdu atsakinga už jokią žalą, kurią naudotojas patirs dėl šios programėlės naudojimo ar negalėjimo ja pasinaudoti, išskyrus GROHE tyčinių veiksmų ar didelio aplaidumo atvejais.
3. Klientai sutinka, kad atsakomybė už šios programos naudojimą tenka patiems klientams. Atsakomybę ir našta dėl bet kokio ginčo, kylančio tarp vartotojo ir trečiosios šalies, sprendimo prisiima vartotojas, nes GROHE nebus atsakinga jokia forma.
4. GROHE neprisiima atsakomybės už informacijos, kurią naudotojas užregistravo ar pateikė per šią programėlę, praradimą, net jei tai atsitiko dėl GROHE priskirtinos priežasties.
5. GROHE neprisiima jokios atsakomybės už kilusį ginčą ar patirtą žalą naudotojui naudojant susijusias paslaugas. GROHE nesuteikia jokios garantijos dėl šios programėlės, įskaitant jos funkcijas, kokybę, veikimo nenutrūkstamumą, taip pat dėl to, ar kitų šalių teisės pažeistos ar ne.



## Nustatymai

### ■ Automatinio sėdynės / dangčio pakėlimo ir nuleidimo funkcija

Galima nustatyti automatinio unitazo sėdynės dangčio arba ir unitazo sėdynės dangčio, ir unitazo sėdynės pakėlimo / nuleidimo funkciją.

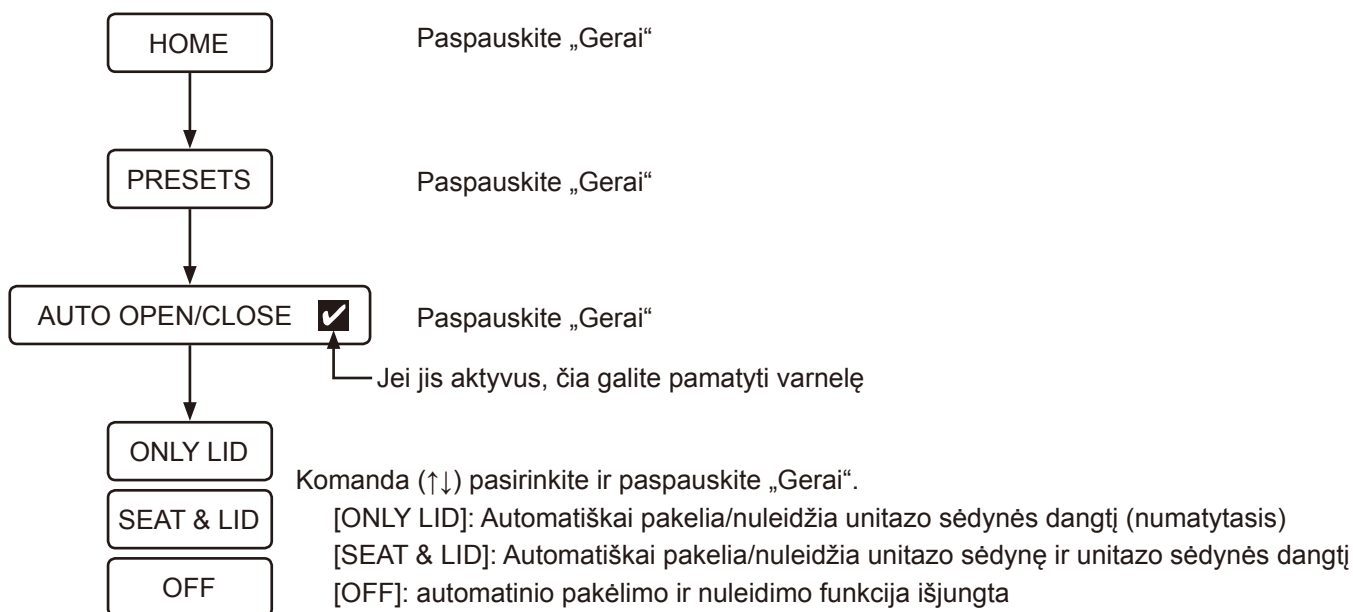

#### PASTABA:

- Dėl tiesioginių saulės spindulių ar šildymo įrangos jutiklio veikimas gali sutrikti, dėl ko unitazo sėdynės dangtis gali automatiškai pasikelti.
- Atidarykite arba uždarykite unitazo sėdynę atsargiai, kai tai darote rankiniu būdu. Pernelyg didelė jėga gali sugadinti unitazo sėdynės dangtį.
- Negalima rankiniu būdu sustabdyti ar pakeisti krypties, kol unitazo sėdynė arba dangtis yra automatiškai atidaromi ir uždaromi.  
Dėl šių veiksmų galite sugadinti įrangą arba automatinio nuleidimo funkcija gali sutrikti.

## ■ Automatinio nuleidimo funkcija (PASIRENKAMA)

\* Ši funkcija pasiekama tik tada, kai kartu su šiuo gaminiu montuojamas GROHE bakelis su montavimo komplektu automatiniam nuleidimui (parduodamas atskirai).

Pagal numatytąjį nustatymą unitazas automatiškai nuleidžiamas maždaug per 6 sekundes po to, kai vartotojas atsistoja nuo unitazo.

Šį nuleidimo uždelsimą galite pakeisti nustatymuose.

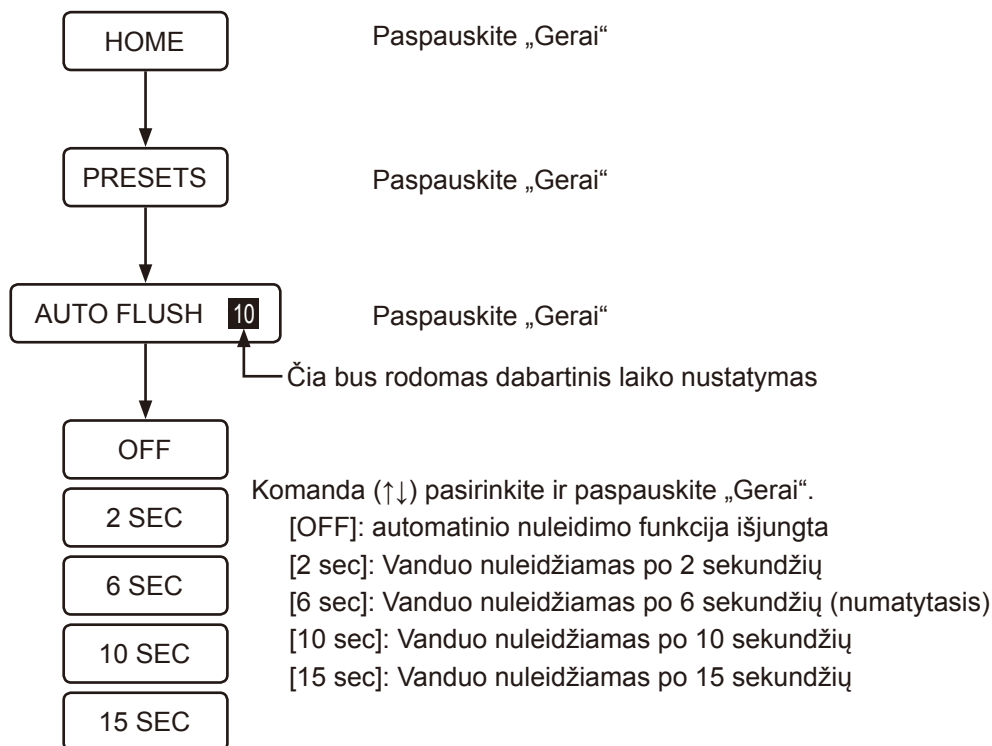

### PASTABA:

- Automatinio nuleidimo funkcija nesuveiks, kai naudotojas ant unitazo sėdi trumpiau nei 10 sekundžių.

## ■ Pradinis nuleidimas (PARINKTIS)

\* Ši funkcija pasiekama tik tada, kai kartu su šiuo gaminiu montuojamas GROHE bakelis su montavimo komplektu automatiniam nuleidimui (parduodamas atskirai).

Kai vartotojas sėdi ant unitazo sėdynės, nedidelis kiekis vandens bus nuleidžiamas į unitazą, kad būtų sumažintas dėmių kaupimasis.

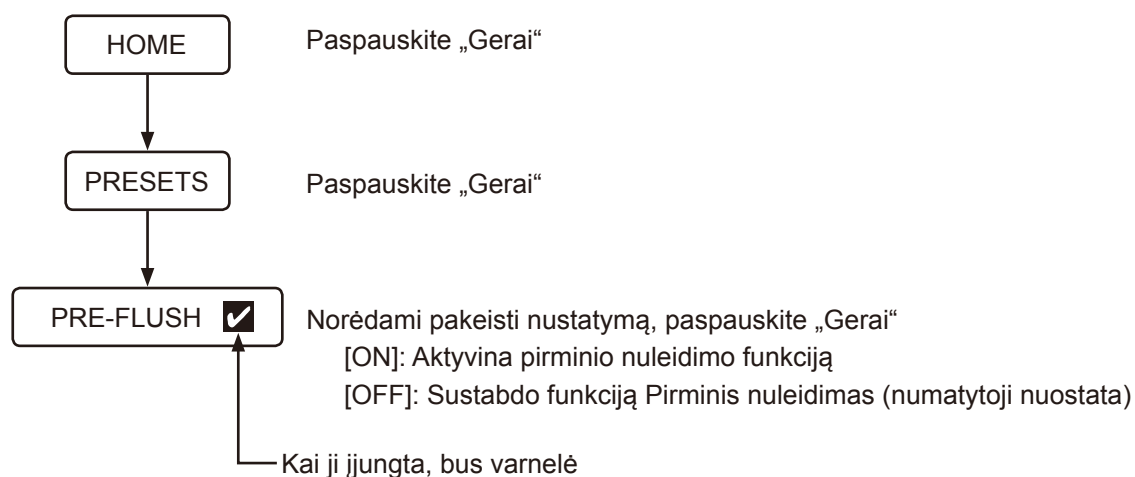

### PASTABA:

- Jei vandens nuleidimo mygtuką paspaudžiate iš karto po to, kai suaktyvinama funkcija Pirminis nuleidimas, valymo funkcijos veikimas gali būti prastesnis.

## ■ Naktinio apšvietimo funkcija

Kai jutiklis aptinka naudotoją, švelni šviesa šviečia iš unitazo. Kai naudotojas nueina nuo unitazo, maždaug po 1 minutės šviesa automatiškai užgessta.

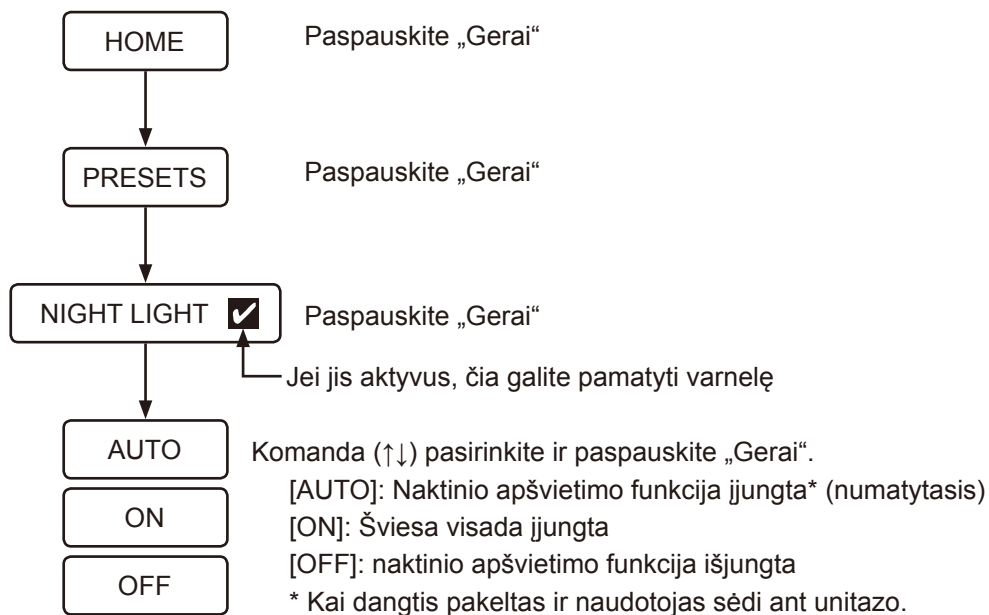

### PASTABA:

- Kai „Plasmacluster Ion“ (unitazo) įjungiamas, užsidega mėlyna lemputė.

## ■ Plasmacluster® Ion

Funkcija „Plasmacluster Ion“ veikia dviem režimais: „Plasmacluster Ion“ (unitazo) ir „Plasmacluster Ion“ (patalpos).

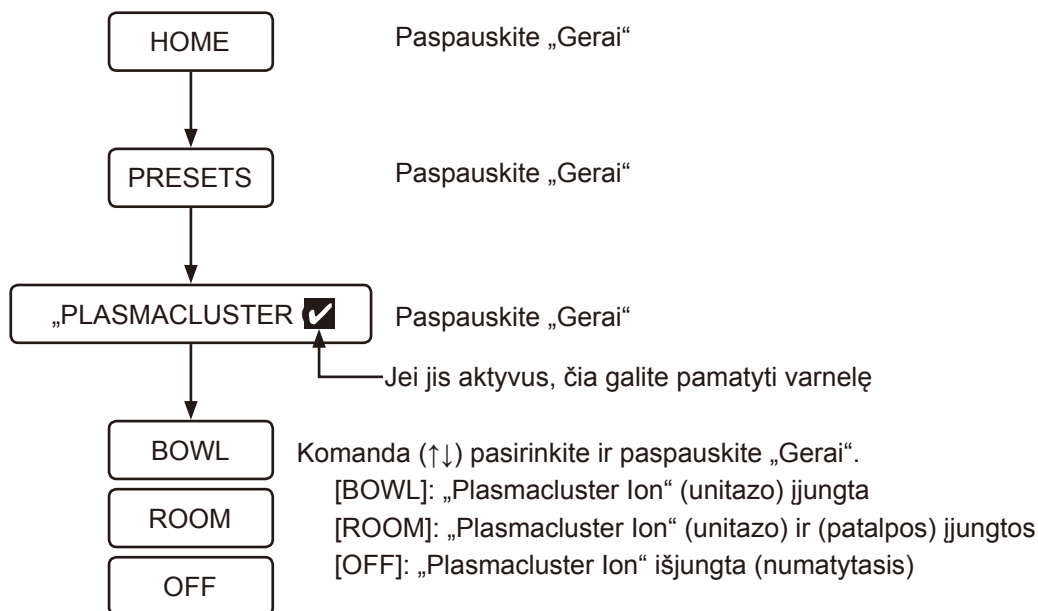

### „Plasmacluster® Ion“ (Unitazas)

Funkcija „Plasmacluster“ į dubenį išskiria teigiamus ir neigiamus jonus, kad būtų pašalintos plūduriuojančios pelėsių sporos ir deponuotos dubenyje esančios bakterijos. Tai taip pat veiksminga unitazo sėdynės galiniam paviršiui, kuriame yra vietos, į kurias negali patekti nuleidžiamas unitazo vanduo. Ši funkcija taip pat slopina kvapo susidarymą pašalindama kvapą sukeliančias bakterijas. „Plasmacluster ion“ (unitazas) veikia toliau aprašytu būdu:

- „Plasmacluster ion“ (unitazas) pradeda veikti su pertrūkiais, kai „Plasmacluster“ funkcija yra nustatyta į [BOWL] ir unitazo sėdynės dangtis uždarytas.

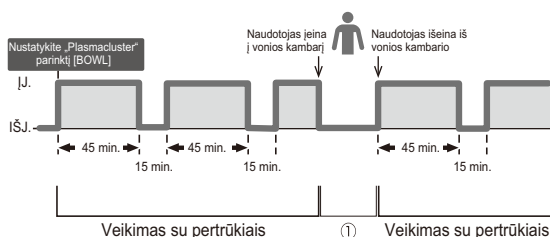

- Kai vartotojas yra aptiktas unitazo, kol „Plasmacluster ion“ (unitazas) yra įjungtas, ši funkcija laikinai sustoja, kaip parodyta ① viršuje pateiktoje schemoje.
- Kai vartotojas aptinkamas ir unitazo sėdynės dangtis atidaromas (naudojant automatinę sėdynės/dangčio atidarymo ir uždarymo funkciją, arba atidaromas vartotojo), kol įjungtas „Plasmacluster ion“ (unitazas), indo viduje tam tikrą laiką šviečia mėlyna šviesa.
- Kai unitazas nuleidžiamas, kol įjungtas „Plasmacluster ion“ (unitazas), dubens viduje tam tikrą laiką šviečia mėlyna šviesa.
- Jei unitazo sėdynės dangtis nuleidžiamas funkcijai „Plasmacluster ion“ (unitazo) esant aktyviai, dubenyje pradeda mirksėti mėlyna šviesa.
- „Plasmacluster ion“ (unitazas) vėl pradeda veikti su pertrūkiais, po to kai uždaromas unitazo sėdynės dangtis.

**PASTABA:**

- Kai veikia „Plasmacluster ion“ (unitazas), girdimas pučiamo oro garsas.
- Jonų generatorius gali skleisti nestiprų ozono kvapą, tačiau jo koncentracija yra tokia maža, kad tai nedarys įtakos sveikatai.
- Norėdami pasiekti maksimalų šios funkcijos poveikį, uždarykite dangtį.
- Kai naudojate funkciją „Plasmacluster ion“ (unitazas), nustatykite automatinio atidarymo/uždarymo funkciją į ON padėtį arba uždarykite unitazo sėdynės dangtį rankiniu būdu.
- „Plasmacluster ion“ (unitazo) neveikia, kai unitazo sėdynės dangtis nuimtas.

**\*1. (Plūduriuojančios pelėsių sporos)**

Testavimo organizacija: Ishikawa sveikatos paslaugų asociacija

Testavimo metodas: „Plasmacluster“ jonai buvo išleisti į laboratoriją, prilygstančią maždaug 132 kvadratinų pėdų kambario dydžiui. Tuomet oro mėginiu buvo iširtas plūduriuojančių pelėsių sporų kiekis.  
(„Plasmacluster“ jonų koncentracija: 3 000/cm<sup>3</sup>)

Testo rezultatas: 99% bakterijų panaikinta po maždaug 195 minučių

Efektyvumas: Panašaus efekto galima tikėtis, kai maždaug 132 kvadratinų pėdų bandymo erdvėje naudojama ta pati jonų koncentracija, kurią išskiria bandyme naudojamas „Plasmacluster“ jonų generatorius.

**\*2. (Deponuotos bakterijos)**

Testavimo organizacija: Japan Food Research Laboratories

Testavimo metodas: Bakterijos buvo dedamos ant bandymo stiklelio maždaug 9 l bandymo vietoje. Tada „Plasmacluster“ jonai buvo išleisti į orą. Bandymo stiklelis buvo paimtas iš bandymo vietos. Bakterijų pašalinimo greitis buvo analizuojamas po dviejų dienų auginimo laikotarpio.  
(„Plasmacluster“ jonų koncentracija: 90 000/cm<sup>3</sup>)

Testo rezultatas: Daugiau nei 99% bakterijų yra pašalinama per 40 valandų.

Testo pažymėjimo numeris: 12086808001-01

Efektyvumas: Faktiniai rezultatai tikrose vietose gali skirtis priklausomai nuo naudojimo ir aplinkos sąlygų, tokių kaip temperatūra ir drėgmė. „Plasmacluster“ jonai yra veiksmingi prieš bakterijas, kurios deponuojasi unitaze. Tačiau unitazas vis tiek turi būti reguliariai valomas.

**\*3. (Kvapus sukeliančios bakterijos)**

Testavimo organizacija: Vidinis testavimas

Testavimo metodas: Kvapą sukeliančios bakterijos buvo dedamos ant bandymo stiklelio maždaug 9 l bandymo vietoje. Tada „Plasmacluster“ jonai buvo išleisti į orą. Bandymo stiklelis buvo paimtas iš bandymo vietos. Bakterijų pašalinimo greitis buvo analizuojamas po dviejų dienų auginimo laikotarpio.  
(Jonų koncentracija: 70 000/cm<sup>3</sup>)

Testo rezultatas: Daugiau nei 99,0% bakterijų yra pašalinama per 30 valandų.

Efektyvumas: Faktiniai rezultatai tikrose vietose gali skirtis priklausomai nuo naudojimo ir aplinkos sąlygų, tokių kaip temperatūra ir drėgmė. „Plasmacluster“ jonai yra veiksmingi prieš bakterijas, kurios deponuojasi unitaze. Tačiau unitazas vis tiek turi būti reguliariai valomas. Kvapo pašalinimo efektas gali skirtis priklausomai nuo kvapo rūšies ir stiprumo.

## „Plasmacluster® Ion“ (Patalpos)

Funkcija „Plasmacluster“ vieną kartą per dieną išskiria teigiamus ir neigiamus jonus visame vonios kambaryje, kad atnaujintų vonios kambario erdvę sinergetiniu efektu su kvapų sugėrimo funkcija. „Plasmacluster ion“ (patalpos) veikia toliau aprašytu būdu:

- Ši funkcija bus paleista praėjus 22 valandoms po to, kai vartotojas nustatys „Plasmacluster“ į [ROOM], atsižvelgiant į laiką, kada vartotojas nustato šį nustatymą. Suaktyvinus „Plasmacluster ion“ (patalpos), ši funkcija visada veiks tuo pačiu dienos metu, kol vartotojas vėl nustatys šią funkciją kitu dienos laiku.

Pvz.: kai naudotojas nustatė „Plasmacluster“ [ROOM] 6:00 val.

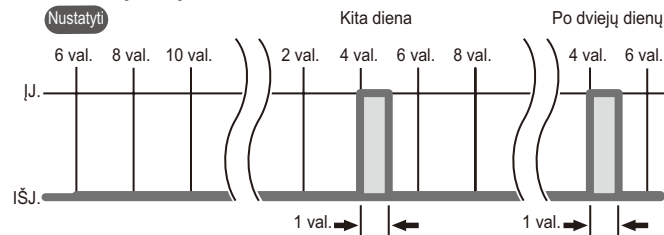

- Kol veikia „Plasmacluster ion“ (patalpos), unitazo sėdynės dangtis bus paliekamas atviras.
- „Plasmacluster ion“ (patalpos) tą dieną neveiks, jei tualetas bus naudojamas jo veikimo pradžioje.
- „Plasmacluster ion“ (patalpos) veiks kitą dieną tuo pačiu metu (22 val. po pradinio aktyvavimo laiko).
- „Plasmacluster ion“ (patalpos) nustos veikti ir tą dieną neveiks, kai bus atliekama bet kuri operacija (pvz., nuotolinis valdymas), kol veikia „Plasmacluster ion“ (patalpos).
- „Plasmacluster ion“ (patalpos) veiks kitą dieną tuo pačiu metu (22 val. po pradinio aktyvavimo laiko).

### PASTABA:

- Kai veikia „Plasmacluster ion“ (patalpos), girdimas pučiamo oro garsas.
- Jonų generatorius gali skleisti nestiprų ozono kvapą, tačiau jo koncentracija yra tokia maža, kad tai nedarys įtakos sveikatai.
- Kai naudojate „Plasmacluster ion“ (patalpos), nustatykite automatinio atidarymo/uždarymo funkcija į ON padėtį.

## ■ „Plasmacluster® Ion“ ir mėlyna lemputė (Unitazas)

Kai pasirinktas funkcijos „Plasmacluster Ion“ nustatymas [BOWL] arba [ROOM], dubenyje užsidega mėlyna šviesa, kai yra aptinkamas naudotojas arba atidaromas unitazo sėdynės dangtis. Pasirinktinai galite išjungti mėlyną šviesą.

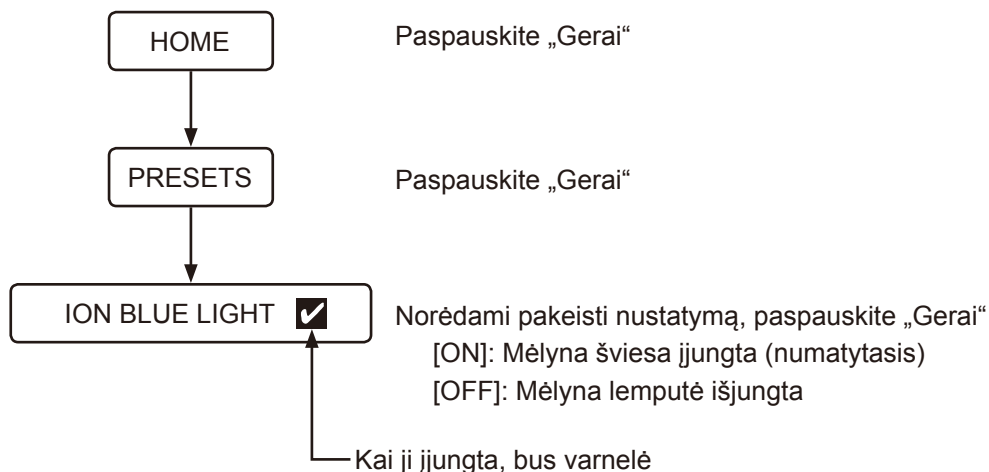

## ■ Kvapų sugėrimo funkcija

Kvapo sugėrimo funkcija bus suaktyvinta atidarius unitazo sėdynės dangtį arba vartotojui atsėdus ant unitazo sėdynės. Po to, kai vartotojas atsistoja nuo unitazo, jis automatiškai sustoja maždaug per 1 minutę. Galite įjungti ar išjungti kvapų sugėrimo funkciją, nustatymuose pašalindami kvapus iš unitazo vidaus.

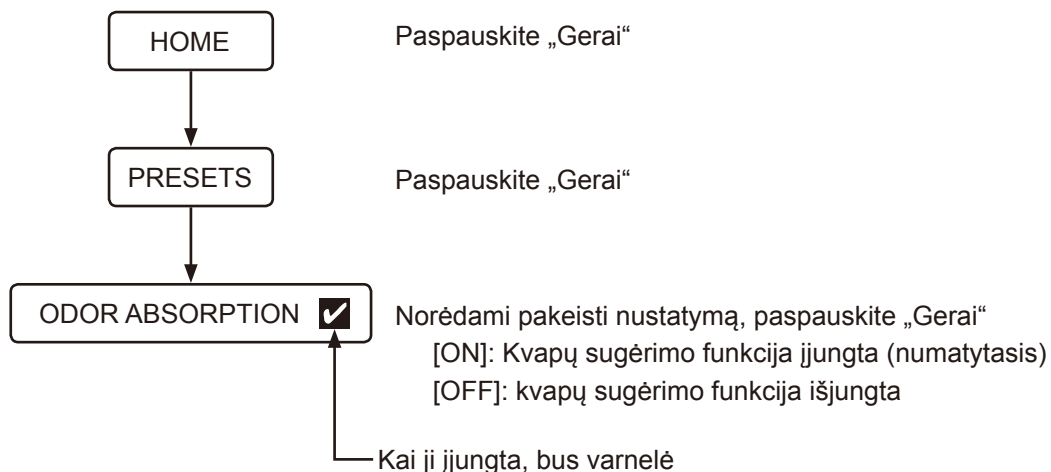



## ■ Mygtukų veikimo garsas

Nustatymuose galite įjungti arba išjungti unitazo veikimo garsą ir nuotolinio valdymo pulto vibracijas.

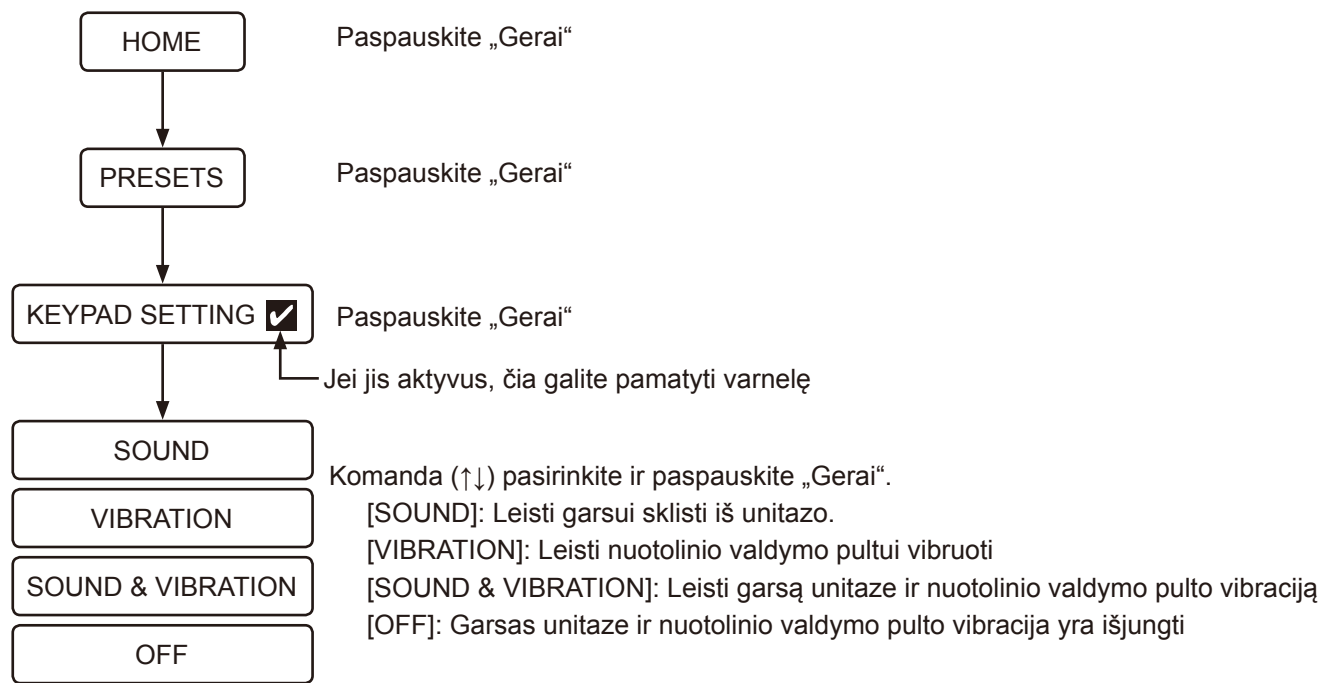

## ■ Kalbos keitimas

Galima pakeisti ekrano kalbą (anglų/vokiečių/prancūzų/ispauų).

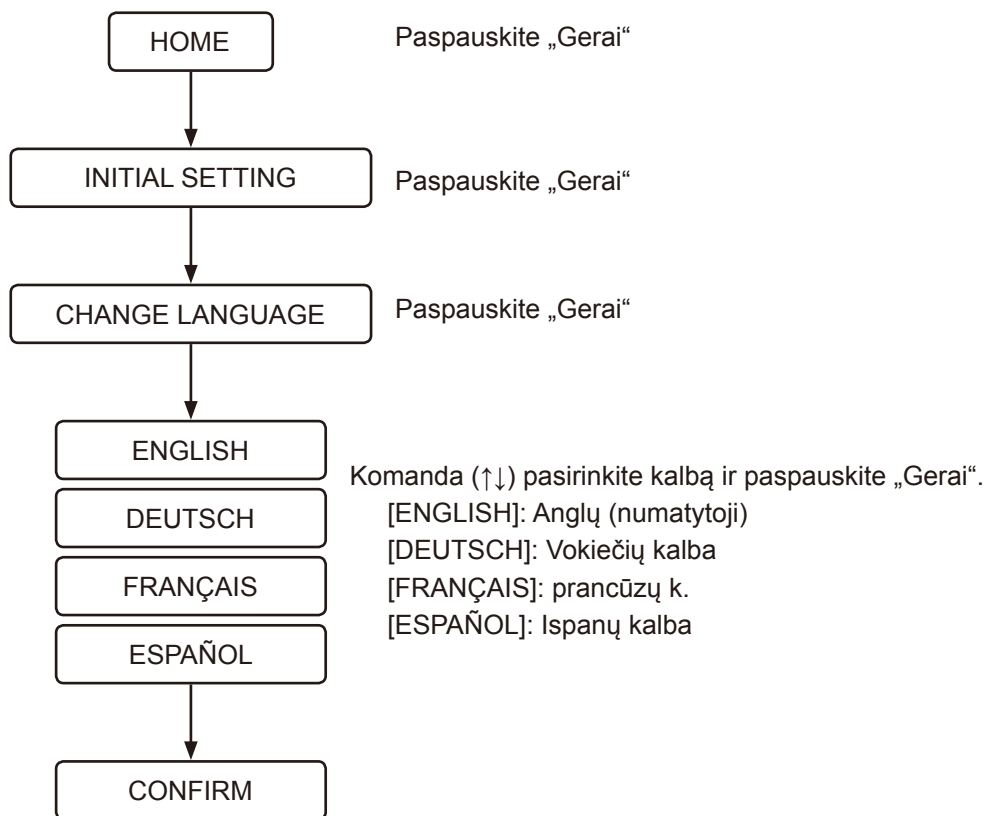

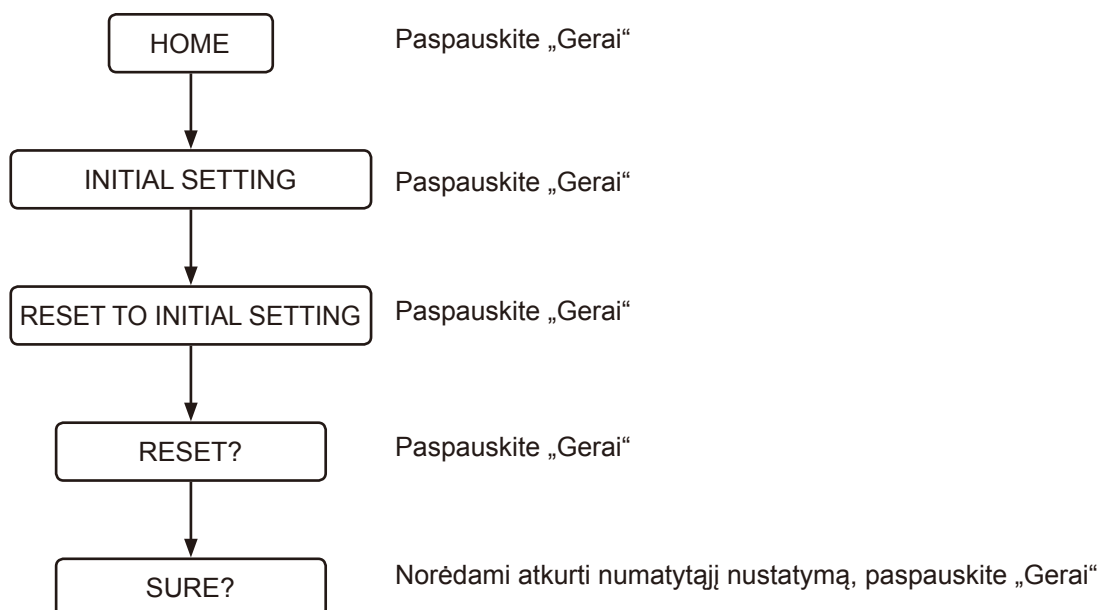

## ■ Numatytųjų nuostatų atstatymas

Visų funkcijų nustatymus, išskyrus kalbos nustatymus, galima atstatyti į numatytąsias gamyklines nuostatas.



## ■ Išjungimo ekranas

Ši funkcija sustabdo pagrindinio prietaiso veikimą, kai jis nenaudojamas ilgesnį laiko tarpą.

- 1 Paspauskite  (maitinimo) mygtuką ilgiau nei 2 sekundes.  
Bus rodomas pranešimas [DURING THE POWER-OFF, PRESS THE POWER BUTTON], o nuotolinio valdymo pultas vibruos.
- 2 Jei norite vėl įjungti maitinimą, paspauskite  (maitinimo) mygtuką ilgiau nei 2 sekundes.  
Ekranas bus įjungtas, GROHE logotipas 3 kartus mirksės balta spalva, o nuotolinio valdymo pultas vibruos.

## ■ Susiejimas

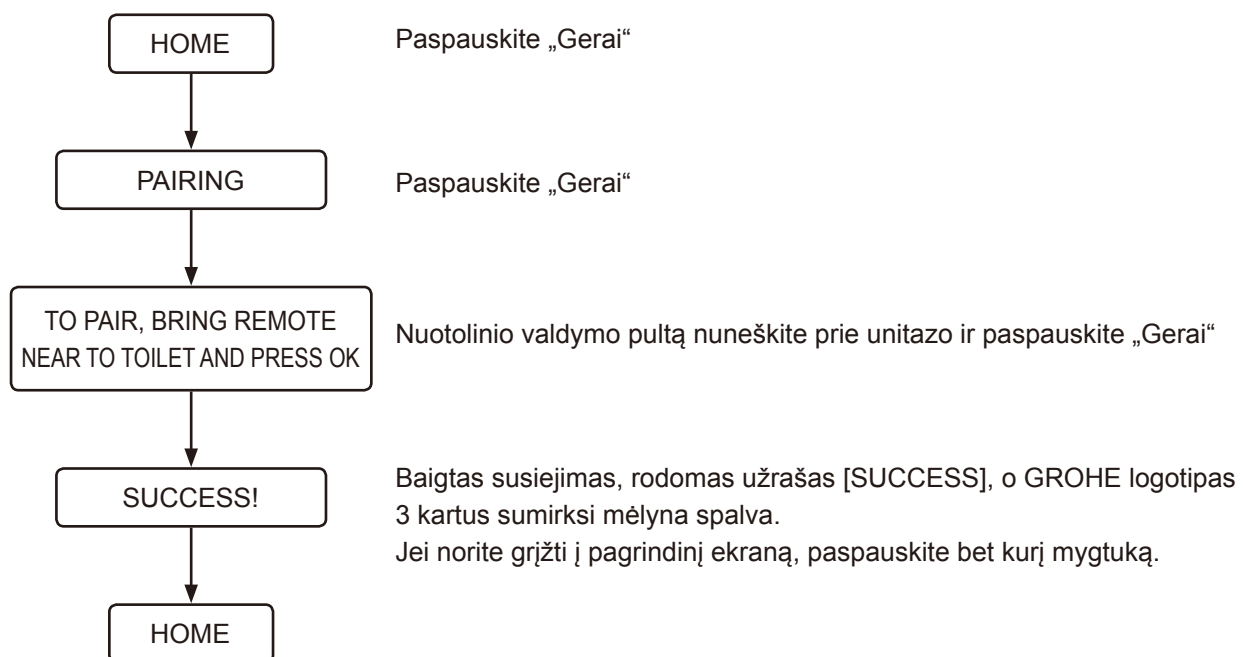

## Trukdžių šalinimas

### Visos funkcijos

#### Neveikia jokios funkcijos

##### Netiekama elektros energija.

- Patikrinkite, ar nenutrūko elektros tiekimas, ar nesuveikė maitinimo jungtuvas ar nėra kitų galimų priežasčių.

##### Išjungtas unitazo maitinimas.

- Paspauskite unitazo maitinimo mygtuką, kad jį įjungtumėte.

##### Įvyko trumpasis jungimas.

- Išjunkite unitazo maitinimą ir kreipkitės dėl remonto.

##### Naudojama kitokia nei 220–240 V įtampa.

- Išjunkite unitazo maitinimą ir kreipkitės dėl remonto.

#### Neveikia nuotolinis valdiklis

##### Nuotolinis valdiklis išjungtas.

- Paspauskite  (maitinimo) mygtuką ilgiau nei 2 sekundes, kad įjungtumėte maitinimą.

##### Akumulatoriai nebenaudojami (kai baterijos lygis išlieka 10–20%, GROHE logotipas mirksi oranžine arba raudona spalva ir pasirodys pranešimas [REPLACE THE BATTERY]).

- Pakeiskite baterijas naujomis. ([puslapis 1168](#))

##### Baterijos neteisingai įdėtos.

- Tinkamai įdėkite baterijas ir reikiamai jas orientuokite.

##### Prie sėdynės bloko ar nuotolinio valdiklio yra metalinių daiktų.

- Pašalinkite metalinius daiktus.

##### Unitazas prijungtas prie išmaniojo telefono.

- Norėdami nutraukti „Bluetooth“ ryšį, paspauskite mygtuką  (sustabdymas).

##### Naudojamas kitas nei pateiktas nuotolinis valdiklis.

- Kai naudojamas kitas nei pateiktas nuotolinio valdymo pultas, jį reikia priregistruoti prie unitazo. Apie registravimo procedūrą žr. „Nuotolinis valdiklis tinkamai nepriregistruotas“ toliau.

##### Nuotolinis valdiklis tinkamai nepriregistruotas.

- Norėdami priregistruoti nuotolinį valdiklį, vadovaukitės toliau aprašytomis procedūromis.

1. Atjunkite nuotolinio valdymo pultą iš laikiklio ir atneškite prie unitazo.

2. Paspauskite mygtuką  („Gerai“).

3. Vadovaukitės ekrane pasirodančiu pranešimu.

##### Naudotojas liečia sritį už mygtuko aptikimo ribų.

- Dar kartą palieskite norimą mygtuką, kol nuotolinio valdymo pulsto apačioje užsidegs GROHE logotipas.

##### Naudotojas liečia mygtuką, bet kita ranka/pirštu netyčiomis liečia kitų mygtukų aptikimo vietą.

- Dar kartą palieskite mygtuką, neliesdami aplinkinių vietų mygtuko aptikimo ribose.

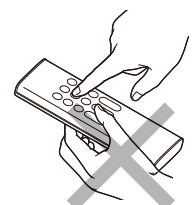

## Plovimas

### Vanduo nepurškia

Užsuktas vandens atjungimo vožtuvas.

- Vandens atjungimo vožtuvas yra bakelyje. Kreipkitės dėl remonto.

Sietelis užsikimšęs.

- Sietelis yra unitazo viduje. Kreipkitės dėl remonto.

Tiekiamo vandens slėgis per žemas arba nustatytas žemiausias vandens slėgis.

- Paspauskite purškimo stiprumo reguliavimo mygtuko + dalį. ([puslapis 1174](#))



Apatinis kūno jutiklis neaptinka naudotojo.

- Sėdėkite ant unitazo sėdynės arba pakeiskite sėdėjimo pozą. Pavyzdžiui, atsisėskite labiau į sėdynės galą.

Naudotojo drabužiai sunkiai aptinkami.

- Leiskite jutikliui aptikti naudotojo odą.

Unitaze nuleidžiamas vanduo.

- Tai nėra gedimas. Pirmenybė suteikiama nuleidimui. Paspauskite  (galinis plovimas) arba  (priekinis plovimas moterims) mygtuką dar kartą po to, kai unitazas buvo nuleistas.

### Užtrunka, kol pradeda purkšti vanduo

Į sėdynės bloką tiekiamo vandens temperatūra per žema.

- Tai nėra gedimas. Kai vandens temperatūra yra labai žema, pavyzdžiui, žiemą, dėl šilto vandens ruošimo gali užtrukti ilgiau nei įprastai, kol pradės purkšti vanduo.

### Vanduo nešiltas

Nustatyta žemiausia vandens temperatūros nuostata.

- Pasirinkite [WATER TEMPERATURE], kuris yra [PRESET], ir nustatykite reikiamą temperatūrą. ([puslapis 1174](#))

Tiekiamo vandens temperatūra itin žema.

- Dušo vandens temperatūra gali tapti žemesnė nei tikėtasi, kai tiekiamo vandens temperatūra yra labai žema, pvz., žiemą.

### Vandens slėgis per mažas

Nustatyta žemiausia vandens slėgio nuostata.

- Paspauskite purškimo stiprumo reguliavimo mygtuko + dalį. ([puslapis 1174](#))

### Purkštukų dangtelis nesilaiko

Valymo šepetys ar kiti įrankiai trukdė sklendei valymo metu, todėl dangtelis buvo nestabilus.

- Tinkamai uždėkite purkštukų dangtelį. ([puslapis 1205](#))

---

Dušo purškimo kryptis yra netiksli

[Purkštuko galas yra netinkamai sulygiuotas.](#)

- Tinkamai sulygiuokite purkštuko galą.

---

Iš sėdynės sklinda mechaninis garsas

[Mechaninis garsas sklinda iš sėdynės, kai stabdomas purškimas.](#)

- Tai nėra gedimas. Tai garsas, kurį sukuria variklis, kai unitazas veikia tinkamai. Tai nėra problema, jei galima tinkamai nustatyti vandens slėgį ir (arba) purkštuko padėtį.

## Kvapų sugėrimas

---

Nenutrūkstamai veikia kvapų sugėrimo ventiliatorius

[Apatinis kūno jutiklis nešvarus arba šlapias.](#)

- Nuvalykite jutiklį minkšta drėgna šluoste.

[Funkcija „Plasmacluster Ion“ \(unitazo\) veikia.](#)

- Tai nėra gedimas. Funkcija „Plasmacluster Ion“ (unitazo) veikia su pertrūkiais (veikia 45 minutes, daro 15 minučių pertrauką). Po naudojimosi unitazu kvapo sugėrimo ventiliatorius veikia 1 minutę (kai vartotojas atsistoja nuo unitazo).

---

Kvapų sugėrimo ventiliatorius neveikia

[\[ODOR ABSORPTION\] išjungta.](#)

- Žr. [ODOR ABSORPTION], kaip įjungti [ON]. ([puslapis 1186](#))

[Apatinės kūno dalies jutiklis yra nešvarus arba naudotojas sėdėjo ant unitazo sėdynės ilgiau kaip 2 val.](#)

- Jutiklis gali neaptikti naudotojo taip, kaip reikia. Nuvalykite jutiklį minkšta drėgna šluoste. Kvapo sugėrimo ventiliatorius automatiškai sustoja po 2 valandų nepertraukiamo veikimo.

---

Kvapų sugėrimo poveikiai yra silpnesni

[Dėl ant oro filtro susikaupusių nešvarumų kvapų sugėrimo veiksmingumas gali būti nepakankamas.](#)

- Išplaukite oro filtrą, jei juntami kvapai. ([puslapis 1206](#))

## Automatinis nuleidimas

---

Unitaze automatiškai nuleidžiamas vanduo

[\[AUTO FLUSH\] išjungta, nustačius \[OFF\].](#)



- Funkcijai [AUTO FLUSH] nustatykite kitą nuostatą, o ne [OFF]. ([puslapis 1180](#))

[Kartu su šiuo produktu yra montuojamas vandens tiekimo bakas, išskyrus GROHE baką.](#)

- Ši funkcija pasiekama tik tada, kai kartu su šiuo gaminiu montuojamas GROHE bakelis kartu su montavimo komplektu automatiniam nuleidimui (parduodamas atskirai).

Vandens tėkmė nuleidimo metu silpna arba unitaze ne visiškai nuleidžiamas vanduo

**Naudojama per daug tualetinio popieriaus.**

- Jei naudojama per daug tualetinio popieriaus, jo nuleidimas paspaudus mygtuką  (nuleidimas/dalinis) gali būti neįmanomas. Tokiu atveju paspauskite mygtuką  (nuleidimas/visas).

Unitazas užsikimšęs

**Naudojama per daug tualetinio popieriaus.**

- Nustatykite funkcijos [AUTO FLUSH] parinktį [OFF], tada atkimškite unitazą. ([puslapis 1180](#))

\* Bandant atkimšti, unitaze gali būti automatiškai nuleistas vanduo ir persipilti per jo kraštus.

Vandens nuleidimas pradamas sėdint ant tualetu

- Tai nėra gedimas. Funkcija „Pirminis nuleidimas“ veikia. Kai vartotojas sėdi ant unitazo sėdynės, nedidelis kiekis vandens bus nuleidžiamas į unitazą, kad būtų sumažintas dėmių kaupimasis.

## Džiovintuvas

Džiovintuvas neveikia

**Apatinės kūno dalies jutiklis neaptinka naudotojo.**

- Atsisėskite ant unitazo sėdynės. Arba pakeiskite sėdėjimo pozą. Pavyzdžiui, atsisėskite labiau į sėdynės galą.

**Naudotojo drabužiai sunkiai aptinkami.**

- Leiskite jutikliui aptikti naudotojo odą.

Oras nešiltas

**Nustatyta pernelyg žema [DRYER TEMP].**

- Norėdami reguliuoti temperatūrą, paspauskite  mygtuką (temperatūros reguliavimas). ([puslapis 1176](#))

Šiltas oras staiga išsijungia

**Džiovinimo funkcija naudota daugiau nei 4 minutes.**

- Dar kartą paspauskite  mygtuką (džiovintuvas). ([puslapis 1176](#))

Džiovintuvas veikia garsiai



**Kai nustatomas [DRYER TEMP] veikimas dideliu intensyvumu, džiovintuvas veikia garsiai, nes ventiliatorius sukasi padidintu greičiu.**

- Pasirinkite [DRYER TEMP] veikimo vidutiniu arba mažu intensyvumu nustatymą. ([puslapis 1176](#))

## Automatinio sėdynės / dangčio pakėlimo ir nuleidimo funkcija

Sėdynės dangtis pernelyg greitai nusileidžia

Sėdynės dangtis nuleidžiamas rankiniu būdu, kol įjungta automatinio uždarymo funkcija.

- Nespauskite sėdynės/dangčio žemyn, kai įjungta automatinio uždarymo funkcija. Paspauskite  mygtuką (unitazo sėdynė ir dangtis atidaryti). Jei sėdynė neatsidaro ar neužsidaro paspaudus  mygtuką (unitazo sėdynė ir dangtis atidaromi) ir  mygtuką (unitazo sėdynė ir dangtis uždaromi), išjunkite unitazą ir paprašykite remonto.

Sėdynė arba dangtis automatiškai nepakyla arba nenusileidžia

[AUTO OPEN/CLOSE] nustatytas į [OFF].

- Nustatykite funkcijos [AUTO OPEN/CLOSE] parinktį [ONLY LID] arba [SEAT & LID]. ([puslapis 1179](#))

Unitazo sėdynės dangtis neteisingai surinktas.

- Teisingai surinkite unitazo sėdynės dangtį. ([puslapis 1200](#))

Viršutinis kūno jutiklis uždengtas arba nešvarus.

- Nuvalykite jutiklį ir pašalinkite daiktus, kuriais jis gali būti uždengtas.

Unitazo dangtis juda, net kai prie unitazo nieko nėra

Viršutinį kūno jutiklį veikia tiesioginiai saulės spinduliai.

- Saugokite jutiklį nuo tiesioginių saulės spindulių.

Viršutinis kūno jutiklis uždengtas arba nešvarus.

- Nuvalykite jutiklį ir pašalinkite daiktus, kuriais jis gali būti uždengtas.

Sėdynės dangtis lieka pakeltas

Viršutinis kūno jutiklis uždengtas arba nešvarus.

- Nuvalykite jutiklį ir pašalinkite daiktus, kuriais jis gali būti uždengtas.

Funkcija „Plasmacluster Ion“ (patalpos) veikia

- Tai nėra gedimas. Nustatytu laiku „Plasmacluster Ion“ (patalpos) veikia automatiškai atidarant unitazo sėdynės dangtį, kad „Plasmacluster Ion“ būtų išlaisvinami vonios kambario vėdinimui.

## „Plasmacluster Ion“ (Unitazo)

„Plasmacluster Ion“ (unitazo) neveikia

[PLASMACLUSTER] nustatytas į [OFF].

- Nustatykite [PLASMACLUSTER] į [BOWL] arba [ROOM].

[AUTO OPEN/CLOSE] nustatytas į [OFF].

- „Plasmacluster Ion“ (unitazo) veikia tik tada, kai tualetto dangtis yra nuleistas. Pasirinkite bet kurį kitą [AUTO OPEN/CLOSE] nustatymą, išskyrus [OFF].

Tualetto dangtis yra pakeltas.

- „Plasmacluster Ion“ (unitazo) veikia tik tada, kai tualetto dangtis yra nuleistas. Tualetto dangtį uždarykite rankomis.



## „Plasmacluster Ion“ (Patalpos)

„Plasmacluster Ion“ (patalpos) neveikia

[PLASMACLUSTER] nustatomas į [OFF] arba [BOWL].

➤➤ Nustatykite [PLASMACLUSTER] į [ROOM].

Pasirinktas [AUTO OPEN/CLOSE] nustatymas yra [OFF], o tualetu dangtis nuleistas.

➤➤ Pasirinkite bet kurį kitą [AUTO OPEN/CLOSE] nustatymą, išskyrus [OFF].

Tualetu naudojamas, kai veikia funkcija „Plasmacluster Ion“ (patalpos).

➤➤ „Plasmacluster Ion“ (patalpos) nustoja veikti, kai tualetas naudojamas. Jis neveikia likusią dienos dalį. „Plasmacluster Ion“ (patalpos) pradeda veikti tuo pačiu nustatytu laiku nuo kitos dienos.

Funkcija „Plasmacluster Ion“ (patalpos) nustoja veikti anksčiau laiko

Funkcijos „Plasmacluster Ion“ (patalpos) veikimo metu buvo atliekama kokia nors operacija.

➤➤ „Plasmacluster Ion“ (patalpos) nustoja veikti, kai atliekama kokia nors kita operacija. Jis neveikia likusią dienos dalį. „Plasmacluster Ion“ (patalpos) pradeda veikti tuo pačiu nustatytu laiku nuo kitos dienos.

## Nukalkinimas

Pasirodo „PLEASE DESCALE“ ekranas ir „GROHE“ logotipas mirksi oranžine spalva.

\* Kai tik pradedama kalkių šalinimo operacija, ji nesibaigia net paspaudus  mygtuką (sustabdyti). Tualetas gali būti naudojamas užbaigus kalkių šalinimą.

Šios žymės praneša, kad reikia atlikti nukalkinimą ir pakeisti purkštuko antgalį.

➤➤ Atlikite nukalkinimą. (Įsigykite atskirai parduodamą kalkių šalinimo priemonę. Prekės numeris 46978001.)

➤➤ Pakeiskite purkštuko antgalį. (Purkštuko antgalis pridedamas prie nukalkinimo rinkinio. Įsigykite atskirai parduodamą kalkių šalinimo priemonę. Prekės numeris 46978001.)

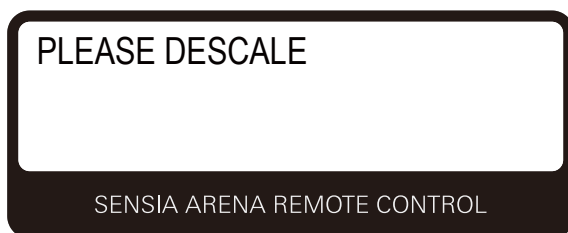

Ekране matomas [Rinse Error... Try again] pranešimas

Priežiūros komplekto vožtuvas uždarytas.

➤➤ Atidarykite vožtuvą, ekrane pasirinkite [OK] ir pabandykite vėl atlikti nukalkinimą.

## Išmaniojo telefono programėlė

Nepavyksta susieti išmaniojo telefono su unitazu

[Unitazas jau susietas su kitu išmaniuoju telefonu.](#)

- Norėdami nutraukti esamą „Bluetooth“ ryšį, paspauskite mygtuką  (sustabdymas). Tada paleiskite programėlę iš naujo ir vėl susiekite prietaisus.

Nepavyksta prijungti išmaniojo telefono prie unitazo

[Prie sėdynės bloko yra metalinių daiktų.](#)

- Pašalinkite metalinius daiktus.

[Programėlėje pasirinktas kitas unitazas.](#)

- Jungdami išmanųjį telefoną prie unitazo, įsitikinkite, kad pasigirsta trys pyptelėjimai.

Nepavyksta prisijungti prie unitazo arba valdyti unitazo naudojant programėlę

[Siejimo informacija neužregistruota unitazui.](#)

- Susiekite prietaisus šiais atvejais: pirmą kartą naudodami programėlę, pakeitę išmanųjį telefoną nauju, naudodami programėlę su kitu unitazu.

[Išmanusis telefonas pakeistas nauju.](#)

- Atsisiųskite programėlę iš naujo ir vėl susiekite prietaisus. Atkreipkite dėmesį, kad negalima atkurti duomenų, išsaugotų naudojant ankstesnį išmanųjį telefoną.

[Unitazas jau yra susietas su kitu išmaniuoju telefonu.](#)

- Norėdami nutraukti esamą „Bluetooth“ ryšį, paspauskite mygtuką  (sustabdymas). Tada paleiskite programėlę iš naujo ir vėl susiekite prietaisus.

[Unitazo sėdynės dangtis yra nuleistas.](#)

- Pakelkite unitazo sėdynės dangtį ir paleiskite programėlę iš naujo.

[Susieta daugiau kaip 8 išmanieji telefonai.](#)

- Jei suporuoti daugiau nei 8 išmanieji telefonai, išmanusis telefonas, suporuotas prieš paskutinius 8 išmanuosius telefonus, turi būti vėl suporuotas.

[Išmaniojo telefono „Bluetooth“ funkcija išjungta.](#)

- Įjunkite išmaniojo telefono „Bluetooth“ funkciją.

## Įvairūs trukdžiai

---

Apatinėje unitazo pusėje yra vandens lašai

[Didelis drėgnumas, susidaro kondensatas.](#)

- Dažnai valykite vandens lašus. Be to, tinkamai vėdinkite vonios kambarį.

---

Purkštukų dangtelis neužsidaro

- Tai nėra gedimas. Purkštuko uždarymo įtaisas būna atidarytas kvapo įsiurbimo ir funkcijos „Plasmacluster Ion“ (unitazo) arba (patalpos) veikimo metu. Nustatymą išjunkite pagal poreikį.

---

Užimtos sėdynės režimas buvo pertrauktas ir nustatytas iš naujo

- Dėl elektromagnetinės aplinkos poveikio užimtos sėdynės režimas gali būti pertrauktas ir nustatytas iš naujo.

## Prieš valant

### ■ Rekomendacijos

Šiame skyriuje GROHE siūlo kelias bendras gaires apie tai, kaip valyti šį produktą. Atkreipkite dėmesį, kad kai kurių valymo įrankių ir valiklių negalima naudoti.

Bendrai GROHE rekomenduoja šiam gaminiui naudoti skystus universalius valiklius.

### Valymo priemonės

#### Minkšta šluostė

➤➤ Unitazo sėdynei, dangčiui, dangteliams, unitazui

#### Kempinė: naudokite minkštą kempinę.

➤➤ Purkštukų galams

#### Unitazo šepetys (nebraižantis)

➤➤ Unitazui

#### Guminės pirštinės: mūvėkite, kad rankų oda netaptų šiurkšti.

➤➤ Užlenkite pirštinių kraštus, kad į vidų nepatektų vandens ir valiklio.

### Valiklis

Neabrazyvinė arba neutralaus poveikio tualetų valymo priemonė: šalina gelsvus ir (arba) juosvus nešvarumus unitaze.

➤➤ Keraminės dalys

#### PASTABA:

- AQUA CERAMIC – tai itin hidrofilinė medžiaga, todėl prie unitazo prilipę nešvarumai lengvai pašalinami. Tačiau dubenį vis tiek reikia išvalyti. Jei ant keraminio paviršiaus lieka nešvarumų arba išmatos yra riebios, gali būti nelengva jas nuvalyti. Tualetą valykite reguliariai. Kad AQUA CERAMIC poveikis būtų geriausias, nenaudokite toliau nurodytų valomųjų priemonių ir įrankių.
  - Stipraus poveikio šarminių / rūgštinių valomųjų priemonių
  - Abrazyvinių valomųjų priemonių
  - Vandeni atstumiančių arba nuo užsiteršimo apsaugančių valomųjų priemonių ir paviršių padengiančių medžiagų
  - Valymo įrankių, kurie pažeidžia medžiagos paviršių, pavyzdžiui, metalinių arba abrazyvinių šepetėlių

**AQUA**  
CERAMIC



- Kad išvengtumėte klaidingo jutiklio suveikimo, valydami unitazą nustatykite funkcijų [AUTO FLUSH] ir [AUTO OPEN/CLOSE] parinktį [OFF]. ([puslapis 1180](#)) ([puslapis 1179](#))

## Valymas

### ■ Unitazo sėdynė, dangtis, dangtelis ir nuotolinio valdymo pultas (plastikinės dalys)

Sudrėkinkite minkštą šluostę ir šluostykite paviršius.

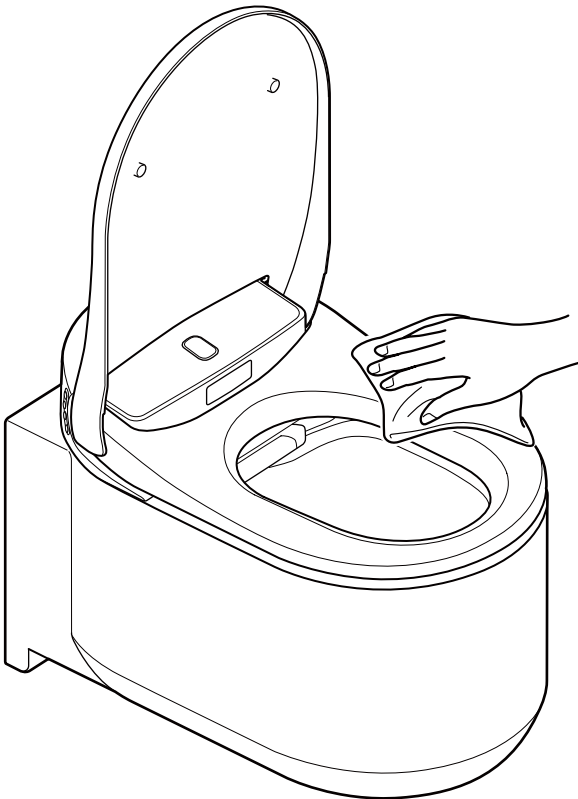

GROHE rekomenduoja unitazą valyti dažnai, kad ant jo paviršių nesusikauptų nešvarumų.

Šluostant drėgna šluoste, taip pat išvengiama statinio elektros krūvio susidarymo, galinčio pritraukti dulkių daleles, dėl kurių atsiranda juosvas užteršimas.

#### PASTABA:

- Paviršių negalima valyti sausa šluoste ar tualetiniu popieriumi, nes galite juos subraižyti.
- Kad išvengtumėte klaidingo jutiklio suveikimo, valydami unitazą išjunkite maitinimą.

## ■ Dangčio nuėmimas valymui

Sėdynės dangtį galima lengvai nuimti. Tai naudinga valant vyrį, kuris paprastai būna paslėptas, arba kai yra valomas visas sėdynės dangtis.

### PASTABA:

- Nuimdami unitazo sėdynės dangtį, išjunkite maitinimą. Priešingu atveju galite sugadinti unitazo sėdynės dangčio vidines dalis.

## Unitazo sėdynės dangčio nuėmimas

1. Išjunkite unitazo maitinimą paspausdami maitinimo mygtuką ant unitazo. ([puslapis 1166](#))

### PASTABA:

- Neveikite sėdynės dangčio pernelyg didele jėga, nes taip galite jį sugadinti.
- Nekelkite unitazo sėdynės, kai sėdynės dangtis yra nuimtas, nes galite subraižyti arba pažeisti unitazo sėdynę.
- Nesinaudokite tualetu, kai sėdynės dangtis nuimtas.

2. Pakelkite sėdynės dangtį.

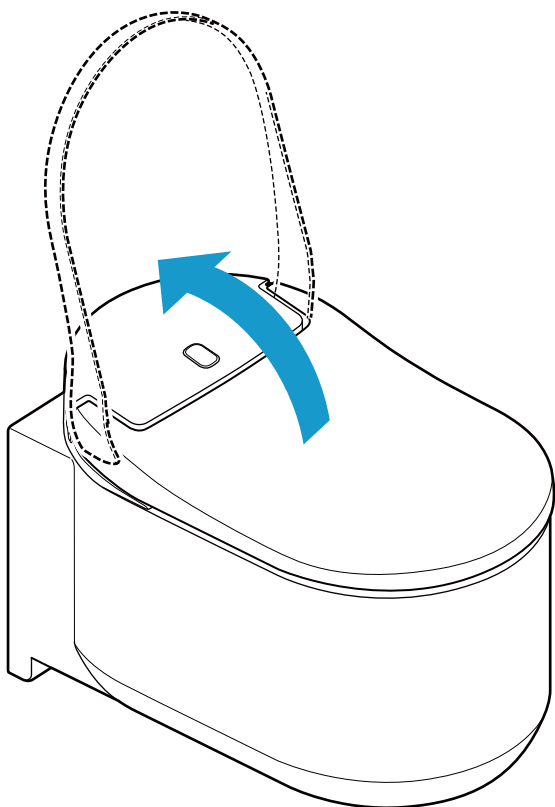

3. Paslinkite aukštyn abiejose sėdynės dangčio pusėse esančius fiksatorius.

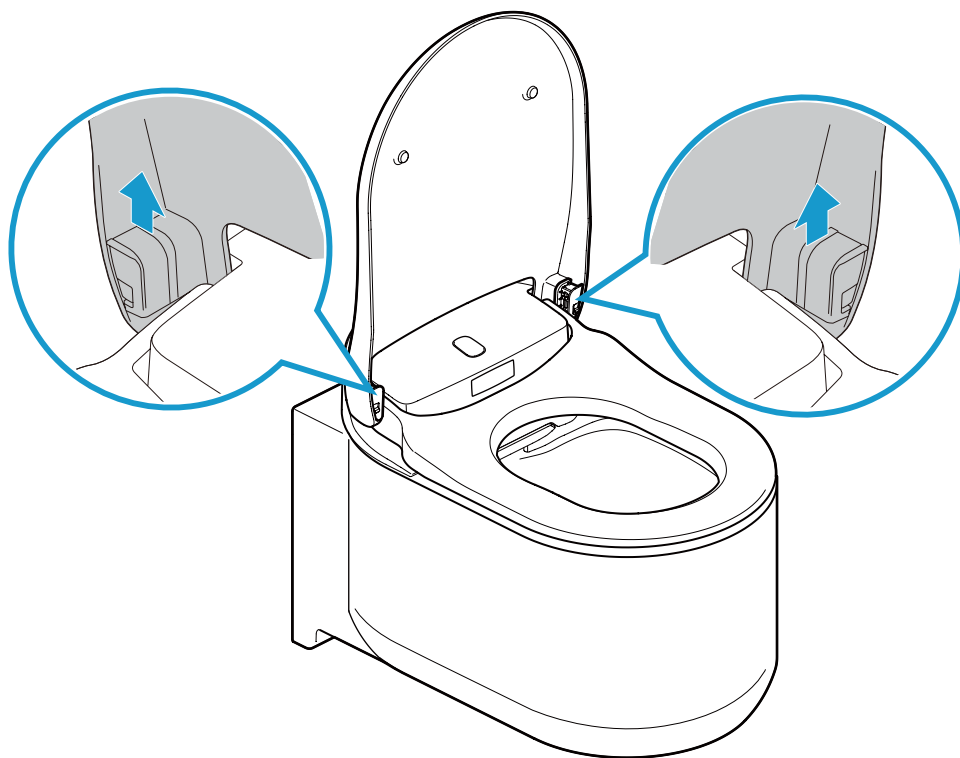

4. Nuleiskite sėdynės dangtį.

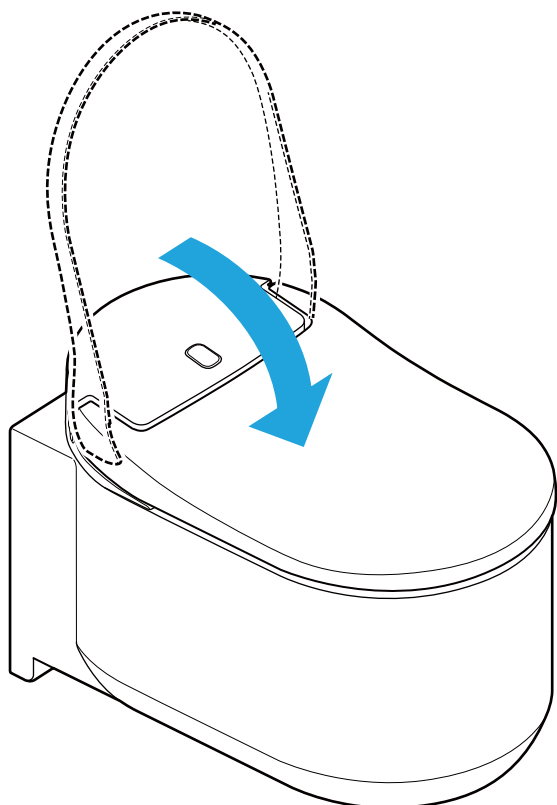

5. Pakelkite sėdynės dangtį abiem rankomis.

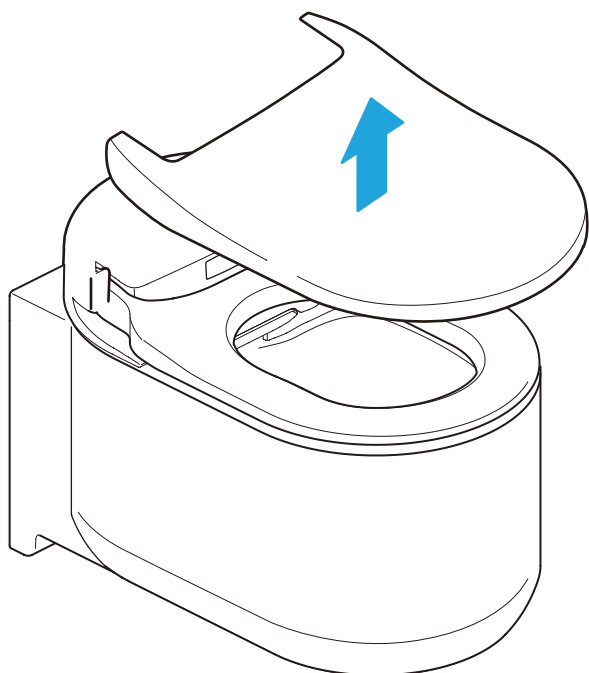

### **Unitazo sėdynės dangčio uždėjimas**

---

1. Uždėkite sėdynės dangtį ant unitazo.

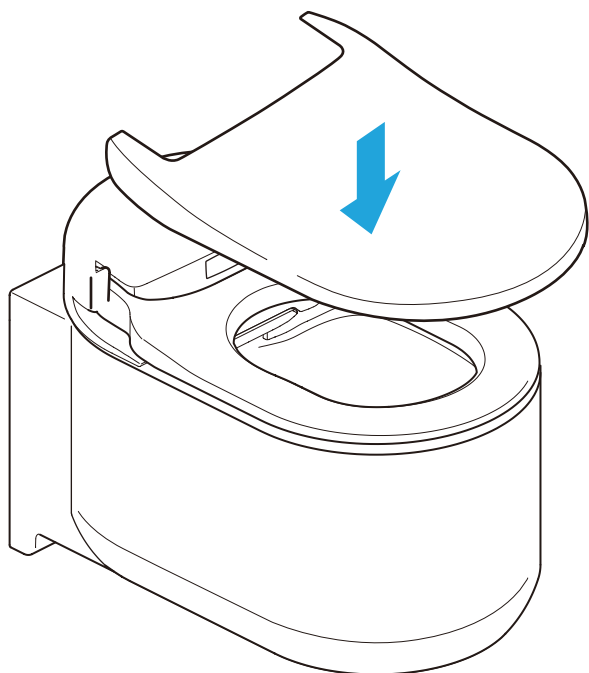



2. Pakelkite sėdynės dangtį.

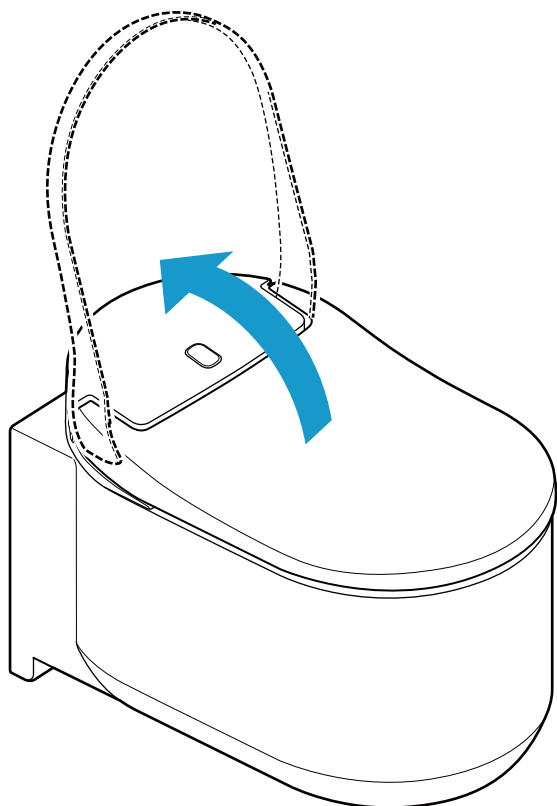

3. Paslinkite fiksuotus žemyn. Patikrinkite, kad fiksuotai būtų patikimai įstatyti. Užsifiksuojant pasigirsta spragtelėjimas. Patikrinkite, kad fiksuotai būtų patikimai įstatyti.

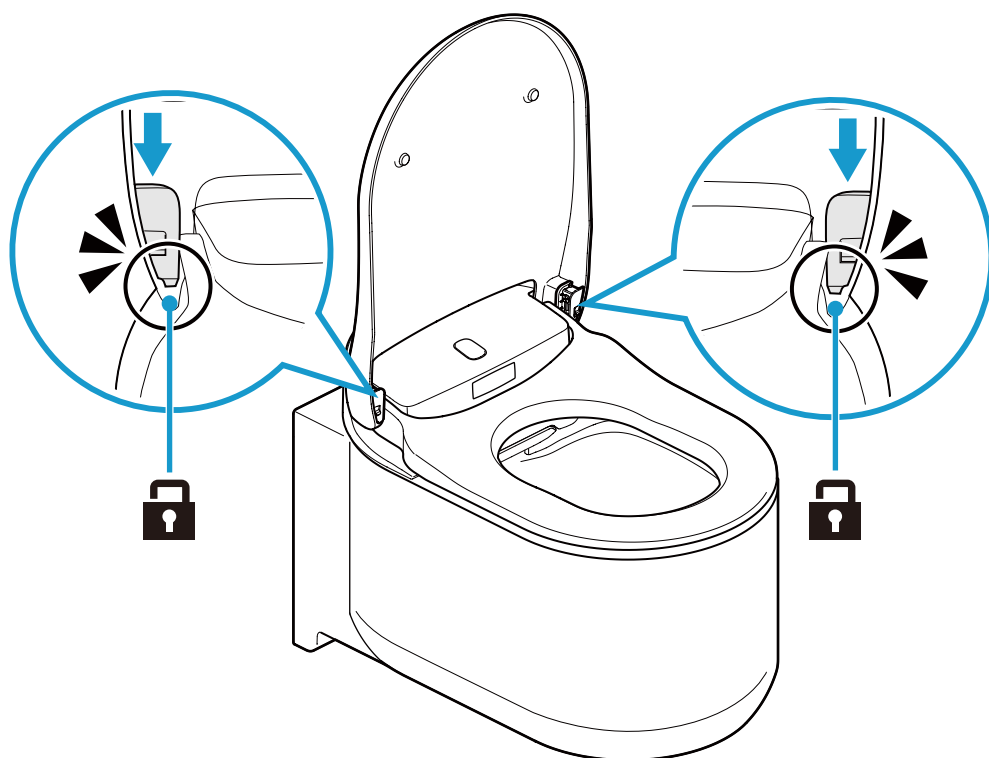

4. Įjunkite unitazo maitinimą paspausdami unitazo maitinimo mygtuką.

## ■ Unitazas (keraminės dalys)

Unitazo viršutinis ir vidinis paviršiai yra apdoroti specialia „AQUA CERAMIC“ danga.

- Unitazą plaukite vandeniu ar šiltu vandeniu, naudodami minkštą šepetį ar kempinę, sudrėkintą neutraliu valikliu.

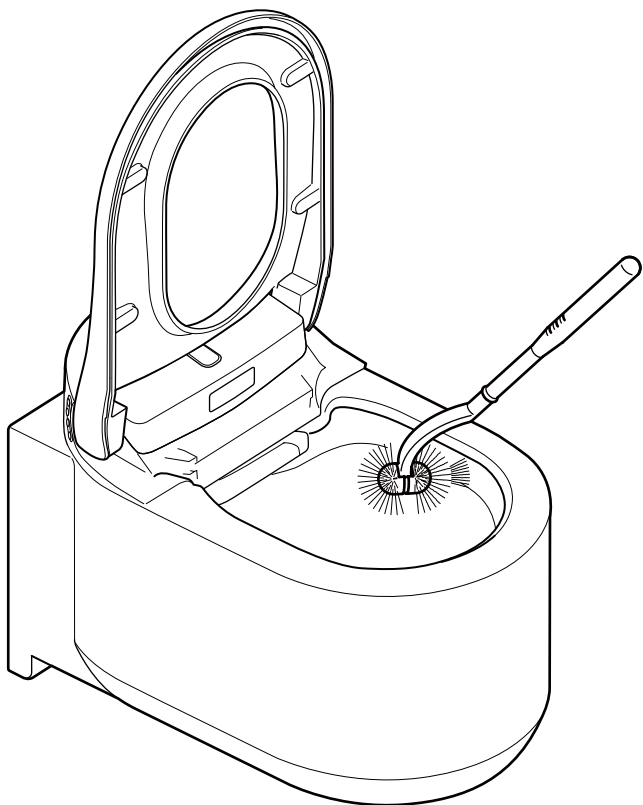

### PASTABA:

- Nenaudokite valiklių su chloru, rūgštinių valiklių ar dezinfekuojamųjų medžiagų, nes išsiskyre garai gali pažeisti gaminį ar sukelti gedimus.
- Nenaudokite karšto vandens, nes taip galite pažeisti unitazą.
- Nenaudokite braižančio šepetio ar valiklio, nes taip sumažinsite „Hyper Clean“ paviršiaus efektą.

## ■ Purkštukų dangtelis / oro filtras

### Purkštukų dangtelio valymas

#### PASTABA:

- Nevalykite sausa šluoste ar tualetiniu popieriumi, nes tai sukelia įbrėžimus.
- Nenaudokite braižančio šepetio ar valiklio.
- Atkreipkite dėmesį, kad purkštukų dangtelis turi viršutinę dalį ir apatinę dalį.
- Neveikite purkštukų dangtelio pernelyg didele jėga, nes taip galite jį sugadinti.

Purkštukų dangtelį galima nuimti, kad būtų lengviau valyti. Žr. iliustraciją toliau.

1. Kaip atidaryti purkštukų dangtelį, žr. skyriuje „Purkštuko valymas rankiniu būdu“. ([puslapio 1198](#))
2. Nuimkite purkštukų dangtelį.

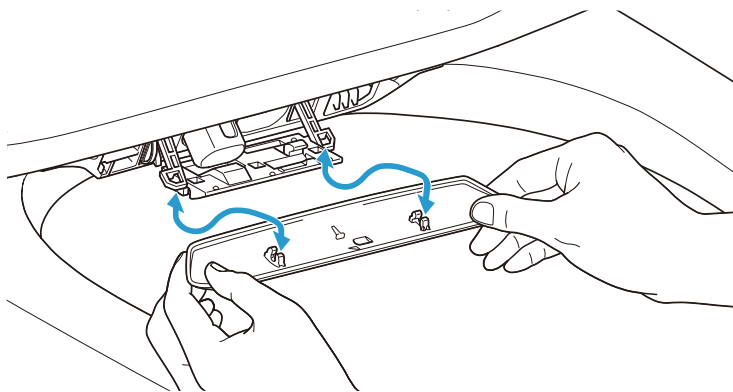

3. Nuvalykite purkštukų dangtelį minkšta šluoste.
4. Uždėkite purkštukų dangtelį. Įdiegus užtikrintoje vietoje, jis spragtelės.
5. Kaip uždaryti purkštukų dangtelį, žr. skyriuje „Purkštuko valymas rankiniu būdu“. ([puslapio 1198](#))

## Oro filtro plovimas

1. Kaip atidaryti purkštukų dangtelį, žr. skyriuje „Purkštuko valymas rankiniu būdu“. ([puslapis 1198](#))
2. Ištraukite oro filtrą.

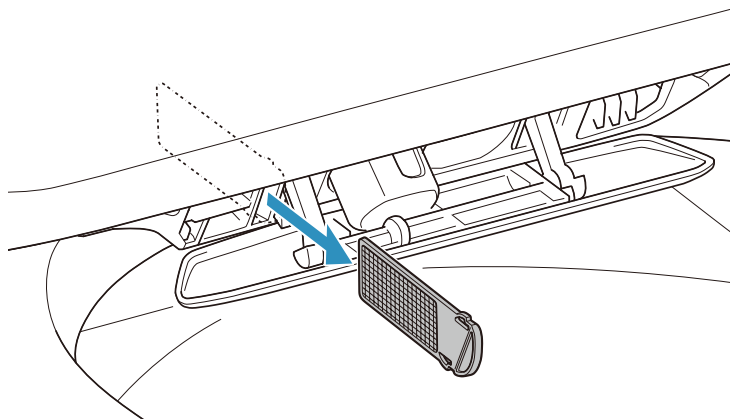

3. Išplaukite oro filtrą po tekančiu vandeniu.
4. Nusausinkite oro filtrą ir įkiškite j plyšį.

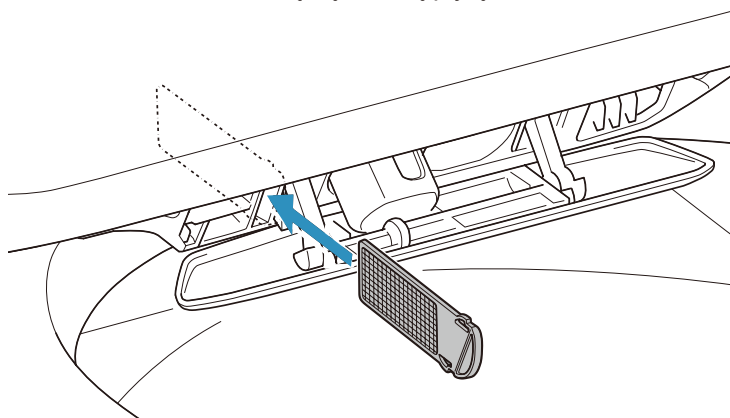

5. Kaip uždaryti purkštukų dangtelį, žr. skyriuje „Purkštuko valymas rankiniu būdu“. ([puslapis 1198](#))

## ■ Purkštukas

### Purkštuko valymas naudojant nuotolinį valdiklį

Norėdami išvalyti purkštuką naudodamiesi tualetu (sėdėdami ant sėdynės), atlikite toliau nurodytą procedūrą nuotolinio valdymo pultu.

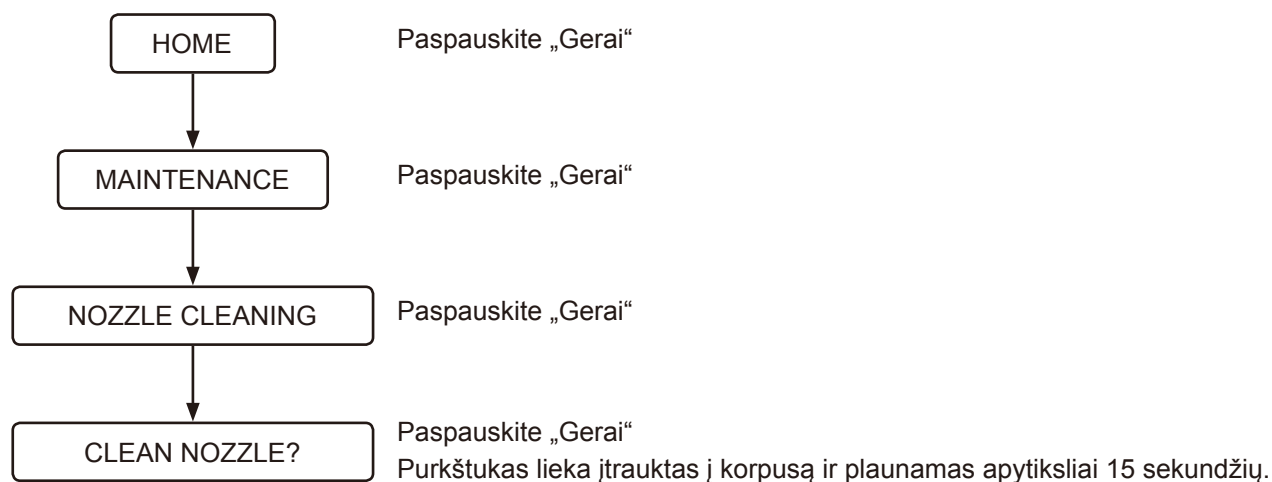

## Purkštuko valymas rankiniu būdu

Purkštukus galima nuvalyti rankomis (nušveisti jų dalis kempine, kad neliktų dėmių ir kt.). Norėdami pailginti purkštukus, kad galėtumėte juos nuvalyti, laikykitės toliau aprašytų procedūrų.

1. Norėdami išjungti funkcijas [AUTO FLUSH] ir [AUTO OPEN/CLOSE], nustatykite jų parinktį [OFF]. ([puslapis 1180](#)) ([puslapis 1179](#))
2. Pakelkite sėdynės dangtį ir atsisėskite.
3. Atlikite toliau nurodytus veiksmus.

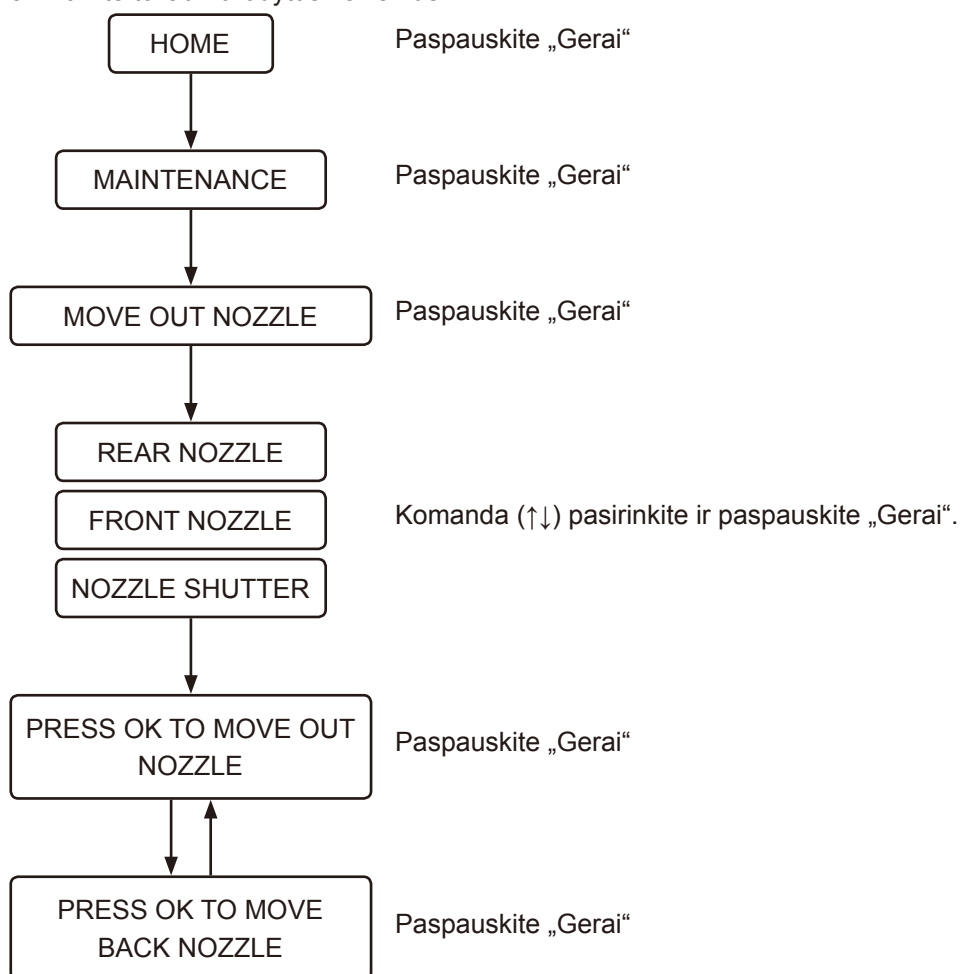

4. Nuvalykite purkštukus.
5. Atstatykite funkcijų [AUTO FLUSH] ir [AUTO OPEN/CLOSE] nuostatas. ([puslapis 1180](#)) ([puslapis 1179](#))

### PASTABA:

- Neveikite purkštukų pernelyg didele jėga, nes taip galite sugadinti juos.
- Netraukite ir nestumkite purkštukų. Purkštukas nebus įtrauktas ir gali įvykti gedimas. Jei per klaidą patraukėte ar pastūmėte purkštukus, išjunkite unitazo maitinimą paspausdami ant unitazo esantį maitinimo mygtuką, o po 10 sekundžių vėl įjunkite maitinimą.

## ■ Priežiūra po pardavimo

### 1. Prieš kreipiantis dėl profesionalių remonto paslaugų

Jei problemų nepavyksta pašalinti atlikus skyriuje „Trukdžių šalinimas“ ([puslapis 1190](#)) aprašytus veiksmus, susisiekite su GROHE, kad pateiktų tolesnius nurodymus. Su GROHE taip pat reikėtų susisiekti toliau aprašytose situacijose.

- Jei turite papildomų klausimų, neaptartų šiame vadove.
- Jei pažeistas maitinimo laidas.
- Jei perkaista maitinimo laidas.

Palikus pirmiau aprašytas būkles taip, kaip yra, gali įvykti nenumatytas nelaimingas atsitikimas. Būtinai pasikonsultuokite su GROHE.

#### PASTABA:

- Niekada neardykite ir nemodifikuokite šio gaminio, nes galite patirti elektros smūgį, gali kilti gaisras ir (arba) galite susižeisti.  
Be to, išardžius gaminį nebegalios garantija.
- Jei vanduo prateka iš sėdynės bloko ar vandentiekio sistemos, išjunkite unitazo maitinimą paspausdami ant jo esantį maitinimo mygtuką, nes dėl to galimas elektros šokas, gaisras ar grindų užliejimas.
- Jei sėdynės blokas ar maitinimo laidas pažeisti (pastebėjote neįprastą triukšmą, kvapą, dūmus, aukštą temperatūrą, įtrūkimus ar vandens nuotėkį), nedelsdami išjunkite unitazo maitinimą paspausdami ant jo esantį maitinimo mygtuką ir kreipkitės dėl dalių remonto. Niekada nenaudokite dalių su defektais, nes galite patirti elektros smūgį arba gali kilti gaisras.

### 2. Pasitikrinkite garantijos kortelę

Šis gaminys tiekiamas su garantijos kortele. Būtinai atidžiai perskaitykite garantijos pareiškimą, kurį galite rasti garantijos kortelėje, pateiktoje su šiuo gaminiu. Pirkimo įrodymą (paprastai tai būna iš GROHE pardavėjo gautas pardavimo kvitas) laikykite ten, kur jį galėtumėte lengvai rasti.

Garantijos laikotarpis: 2 metai nuo įsigijimo datos (plius papildomi vieneri metai užregistravus gaminį)

Perskaitykite garantijos pareiškimą ir išsiaiškinkite, kuriems elementams yra taikoma garantija, o kuriems nėra taikoma garantija.

### 3. Kreipimasis dėl remonto

---

JEI TURITE KLAUSIMŲ ARBA TRŪKSTA DALIŲ AR JOS YRA PAŽEISTOS, NESIKREIPKITE IR NEGRAŽINKITE ŠIO GAMINIO Į PARDUOTUVĘ. SUSISIEKITE SU VIETINIŲ KLIENTŲ APTARNAVIMO SKYRIAUS ATSTOVU. GALIME PASIRŪPINTI BET KOKIAIS KLAUSIMAIS AR SUNKUMAIS, KURIE GALI JUMS KILTI.

#### Garantijos laikotarpis

Kai kreipiatės dėl garantinio aptarnavimo, pasiruoškite toliau nurodytą informaciją.

#### Pasibaigus garantijos laikotarpiui

Jei dėl paslaugų kreipiamasi pasibaigus garantiniam laikotarpiui, paslaugas turi apmokėti gaminio savininkas. Paslaugų kainą sudaro techninės priežiūros mokestis, kelionės išlaidos ir dalių kaina.

#### Jūsų bus paprašyta šių duomenų

1. Jūsų kontaktinė informacija (pvz., vardas ir pavardė, adresas, telefonas)
2. Serijos numeris  
(Žr. perspėjamąją etiketę galinėje gaminio pusėje.)
3. Montavimo data  
(Žr. garantijos kortelę.)
4. Priežastis, kodėl kreipiatės dėl paslaugų



Pure Freude  
an Wasser

**GROHE**  

**D**

+49 571 3989 333  
helpline@grohe.de

**A**

+43 1 68060  
info-at@grohe.com

**AUS**

+ (61) 1300 54945  
grohe\_australia@lixil.com

**B**

+32 16 230660  
info.be@grohe.com

**BG**

+359 2 9719959  
grohe-bulgaria@grohe.com

**BR**

0800 770 1222  
falecom@grohe.com

**CAU**

+99 412 497 09 74  
info-az@grohe.com

**CDN**

+1 888 6447643  
info@grohe.ca

**CH**

+41 44 877 73 00  
info@grohe.ch

**CN**

+86 4008811698  
info.cn@grohe.com

**CY**

+357 22 465200  
info@grome.com

**CZ**

+358 942 451 390  
grohe-cz@grohe.com

**DK**

+45 44 656800  
grohe@grohe.fi

**E**

+34 93 3368850  
grohe@grohe.es

**EST**

+372 6616354  
grohe@grohe.ee

**F**

+33 1 49972900  
sav-fr@grohe.com

**FIN**

+358 942 451 390  
grohe@grohe.fi

**GB**

+44 871 200 3414  
info-uk@grohe.com

**GR**

+30 210 2712908  
nsapountzis@ath.forthnet.gr

**H**

+36 1 2388045  
info-hu@grohe.com

**HK**

+852 2969 7067  
info@grohe.hk

**I**

+39 2 959401  
info-it@grohe.com

**IND**

+91 1800 102 4475  
customercare.in@grohe.com

**IS**

+354 515 4000  
jonst@byko.is

**J**

+81 3 32989730  
info@grohe.co.jp

**KZ**

+7 727 311 07 39  
info-cac@grohe.com

**LT**

+372 6616354  
grohe@grohe.ee

**LV**

+372 6616354  
grohe@grohe.ee

**MAL**

info-malaysia@grohe.com

**MX**

01800 8391200  
pregunta@grohe.com

**N**

+47 22 072070  
grohe@grohe.no

**NL**

+31 79 3680133  
vragen-nl@grohe.com

**NZ**

technicalenquiries@paterson  
trading.co.nz

**P**

+351 234 529620  
commercial-pt@grohe.com

**PL**

+48 22 5432640  
biuro@grohe.com.pl

**RI**

0-800-1-046743  
customercare-  
indonesia@asia.lixil.com

**RO**

+40 21 2125050  
info-ro@grohe.com

**ROK**

+82 2 1588 5903  
info-singapore@grohe.com

**RP**

+63 2 8938681

**RUS**

+7 495 9819510  
info@grohe.ru

**S**

+46 771 141314  
grohe@grohe.se

**SGP**

+65 6311 3611  
info-singapore@grohe.com

**SK**

+420 277 004 190  
grohe-cz@grohe.com

**T**

+66 21681368  
(Haco Group)  
info@haco.co.th

**TR**

+90 216 441 23 70  
GroheTurkey@grome.com

**UA**

+38 44 5375273  
info-ua@grohe.com

**USA**

+1 800 4447643  
us-customerservice@grohe.com

**VN**

+84 90 9694768  
+84 90 9375068  
info-vietnam@grohe.com

**AL** **BiH** **HR** **KS**

**ME** **MK** **SLO** **SRB**

+385 1 2911470  
adria-hr@grohe.com

**Eastern Mediterranean,  
Middle East - Africa  
Area Sales Office:**

+357 22 465200  
info@grome.com

**IR** **OM** **UAE** **YEM**

+971 4 3318070  
grohedubai@grome.com

**Far East Area Sales Office:**

+65 6311 3600  
info@grohe.com.sg

**Latin America:**

+52 818 3050626  
pregunta@grohe.com

[www.grohe.com](http://www.grohe.com)

2016/09/28

## Introducere

### **Informații cu privire la acest manual**

|                                  |      |
|----------------------------------|------|
| Citește înainte de operare ..... | 1214 |
|----------------------------------|------|

### **Comenzi și butoane**

|                           |      |
|---------------------------|------|
| Unitatea principală ..... | 1215 |
| Telecomandă .....         | 1216 |

## Mod de utilizare

### **Utilizarea generală**

|  |      |
|--|------|
| Listă pe ecran .....   | 1218 |
| Debit normal .....   | 1220 |
| Spălarea cu funcția bideu (operarea butoanelor frontale) ..... | 1223 |
| Uscarea cu aer cald (operarea butoanelor frontale) .....       | 1225 |
| Utilizarea smartphone-ului (iOS și Android).....               | 1226 |

### **Setări**

|  |      |
|--|------|
| Funcția automată de ridicare și coborâre a colacului/capacului ..... | 1229 |
| Funcția de clătire automată (OPȚIUNE) .....                          | 1230 |
| Clătire prealabilă (OPȚIUNE) .....                                   | 1231 |
| Funcția de iluminare nocturnă .....                                  | 1232 |
| Plasmacluster® Ion.....  | 1233 |
| Plasmacluster® Ion pentru lumină albastră (Vas de Toaletă) .....     | 1236 |
| Funcția de absorbție mirosuri .....                                  | 1236 |
| Sunetul pentru butoane .....   | 1237 |
| Modificarea limbii .....   | 1238 |
| Restabilirea setărilor implicite .....                               | 1238 |
| Oprire ecran.....  | 1239 |
| Asociere.....  | 1239 |

## Depanare

### **Depanare**

|  |      |
|--|------|
| Toate funcțiile.....   | 1240 |
| Spălarea .....   | 1241 |
| Absorbția de mirosuri.....   | 1242 |
| Clătirea automată .....  | 1242 |
| Uscătorul.....   | 1243 |
| Funcția automată de ridicare și coborâre a colacului/capacului ..... | 1244 |
| Plasmacluster Ion (Vas de toaletă) .....                             | 1244 |
| Plasmacluster Ion (Încăpere).....                                    | 1245 |
| Decalcifiere .....   | 1245 |
| Aplicație smartphone .....   | 1246 |
| Diverse.....   | 1247 |

## Curățare

### Înainte de curățare

|                   |      |
|-------------------|------|
| Recomandări ..... | 1248 |
|-------------------|------|

### Curățare

|  |      |
|--|------|
| Colac, capac, apărători de toaletă și telecomandă (componente din plastic) ..... | 1249 |
| Demontarea capacului în vederea curățării .....                                  | 1250 |
| Vasul de toaletă (componente ceramice) .....                                     | 1254 |
| Obturator duză/filtru de aer .....   | 1255 |
| Duza .....   | 1257 |

## Service post-vânzare

|                            |      |
|----------------------------|------|
| Service post-vânzare ..... | 1259 |
|----------------------------|------|

## Informații cu privire la acest manual

### ■ Citește înainte de operare

Pentru a te asigura că utilizezi acest produs în mod corespunzător, te rugăm să citești cu atenție acest manual și "GHIDUL DE INIȚIERE RAPIDĂ" tipărit.

Nerespectarea măsurilor de siguranță descrise în "GHIDUL DE INIȚIERE RAPIDĂ" tipărit (furnizat) poate provoca, în anumite situații, accidente grave.

Toate instrucțiunile prezentate sunt extrem de importante pentru siguranță și trebuie respectate întocmai.

În eventualitatea în care se produce un accident, ca urmare a utilizării necorespunzătoare, GROHE nu își asumă nicio responsabilitate pentru daune.

#### ⚠ Te rugăm să ții cont:

În zonele în care duritatea carbonatului depășește 18° dH (KH) este necesară utilizarea unui sistem de filtrare cu dedurizator de apă. Poți solicita informații despre duritatea carbonatului la furnizorul local de utilități.

Pentru asigurarea unei durate lungi de funcționare:

- Efectuează detartrarea o dată la 3 ani. (Achiziționează setul de detartrare comercializat separat. Numărul produsului este 46978001.)
- Înlocuiește vârful duzei o dată la 3 ani. (Vârful duzei este inclus în kitul de detartrare. Achiziționează setul de detartrare comercializat separat. Numărul produsului este 46978001.)

## Comenzi și butoane

### ■ Unitatea principală

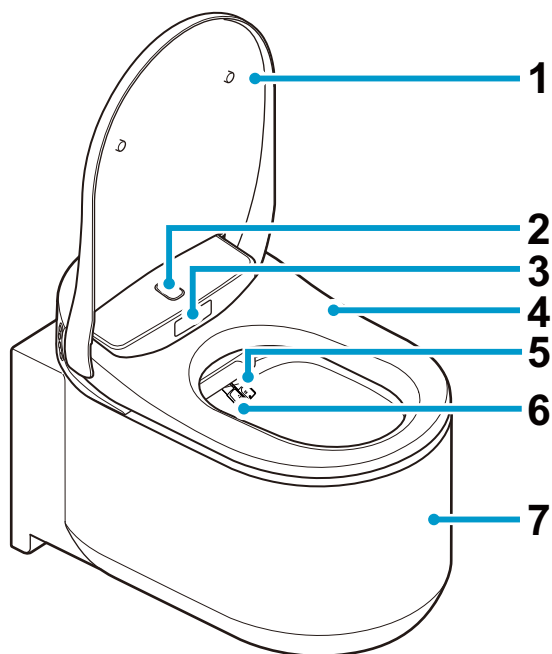

- 1 Capac de toaletă
- 2 Senzor superior pentru detectare corp
- 3 Senzor inferior pentru detectare corp
- 4 Colac de toaletă
- 5 Duză (pentru spălare posterior)
- 6 Duză (pentru spălare zonă intimă feminină)
- 7 Vas de toaletă
- 8 Butoane pentru funcții
  - ♀ : Spălare zonă intimă (pentru femei)
  - ♂ : Spălare posterior
  - ⊕ : Reglarea puterii jetului
  - ⊖ : Reglarea puterii jetului
- 9 Admisie agent de decalcifiere
- 10 Buton de pornire

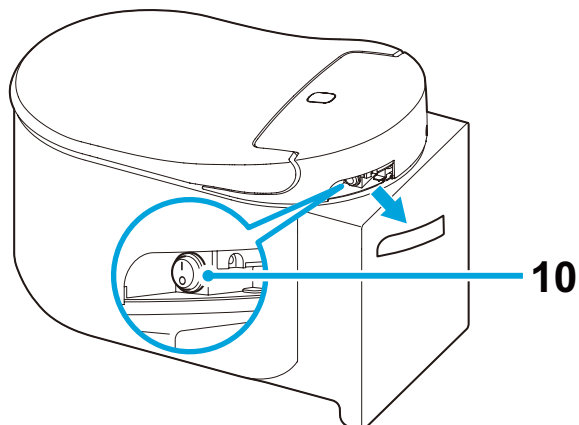
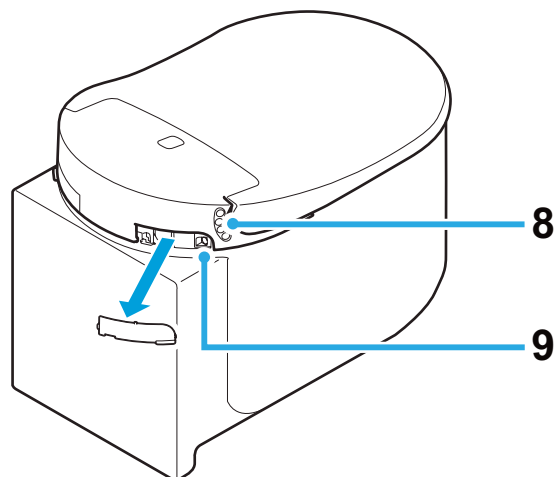

#### NOTĂ:

- Pentru a clăti toaleta manual, apasă butonul de clătire de pe placa de acționare.

## ■ Telecomandă

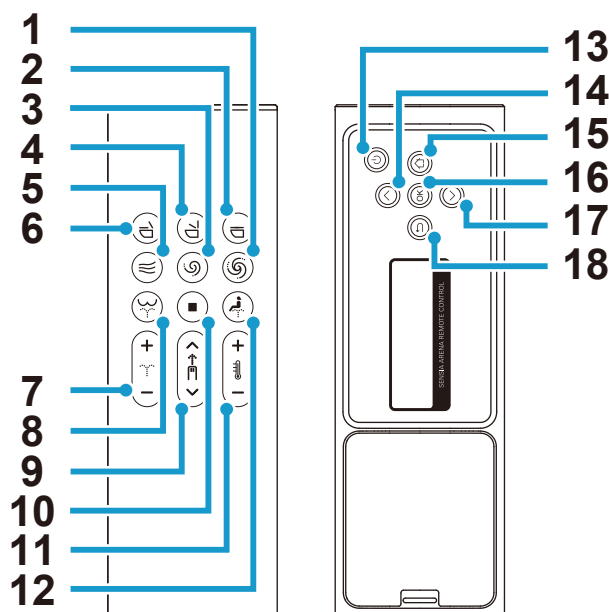

- |   |  |    |   |
|---|--|----|---|
| 1 | Buton clătire (complet)*                       | 10 | Buton de oprire                                     |
| 2 | Buton scaun de toaletă și capac închise        | 11 | Buton pentru reglarea temperaturii apei/uscătorului |
| 3 | Buton clătire (parțial)*                       | 12 | Buton pentru spălare zonă intimă (pentru femei)     |
| 4 | Buton scaun de toaletă și capac deschise       | 13 | Buton de pornire                                    |
| 5 | Buton uscător                                  | 14 | Buton sus   |
| 6 | Buton scaun de toaletă închis și capac deschis | 15 | Buton acasă   |
| 7 | Buton reglare putere de pulverizare            | 16 | Buton OK  |
| 8 | Buton pentru spălare posterior                 | 17 | Buton jos   |
| 9 | Buton pentru reglarea poziției duzelor         | 18 | Buton înapoi  |

\* Aceste butoane vor funcționa doar atunci când rezervorul GROHE, echipat cu set de instalare pentru clătire automată (comercializat separat), este instalat împreună cu acest produs.

### NOTĂ:

- Ecranul "Power Off" (oprire) va fi afișat atunci când alimentarea este oprită prin apăsarea butonului (pornire) de pe telecomandă pentru mai mult de 2 secunde.
- Când nu se efectuează nicio operație timp de 30 de secunde, ecranul se stinge și intră automat în modul de așteptare. Modul de așteptare se va anula automat la reluarea operării.
- În timp ce ecranul posterior este în uz, butoanele frontale vor fi dezactivate pentru a împiedica defecțiunile.
- Apăsarea butonului (spălare posterior) de 2 ori setează modul de spălare pe "WIDE". Când este apăsat de 3 ori, modul de spălare va fi setat pe "NARROW".  
[WIDE]: Duza se deplasează înainte și înapoi pentru a spăla o zonă mare.  
[NARROW]: Duza se deplasează înainte și înapoi pentru a spăla o zonă mai mică.
- Apăsarea butonului (spălare zonă intimă) de 2 ori trece modul de spălare pe "WIDE". Când este apăsat de 3 ori, modul de spălare va fi setat pe "SUPER WIDE".  
[WIDE]: Duza se deplasează înainte și înapoi pentru a spăla o zonă mare.  
[SUPER WIDE]: Duza se deplasează înainte și înapoi pentru a spăla o zonă mai mare.

## Introducerea bateriei pentru prima dată

1. Introduceți 2 baterii AAA în telecomandă.
2. [WELCOME] va fi afișat timp de 2 secunde, iar sigla GROHE va clipi în culoarea albastră de 3 ori.
  - \* Pornește toaleta când [DURING THE POWER-OFF. PRESS THE POWER BUTTON] este afișat. Acest mesaj va fi afișat când toaleta este oprită.
3. [TO PAIR, BRING REMOTE NEAR TO TOILET AND PRESS OK] va fi afișat. Du telecomanda aproape de toaletă și apasă "OK".
4. Când asocierea este finalizată, se va afișa mesajul [SUCCESS], iar sigla GROHE va clipi în culoarea albastră de 3 ori.
5. Apasă oricare dintre butoane pentru a reveni la ecranul de pornire.
  - \* Apasă orice butoane de pe spatele telecomenzii pentru porni ecranul posterior. Dacă butoanele de pe spatele telecomenzii nu sunt acționate timp de 30 de secunde, ecranul posterior se va stinge în mod automat.

## Înlocuirea bateriilor telecomenzii

Înlocuiește bateriile cu unele noi atunci când logoul  clipește în culoare portocalie sau roșie, cu mesajul [REPLACE THE BATTERY] afișat pe ecranul posterior. Niciunul dintre butoane nu va funcționa cât timp mesajele sunt afișate.

1. Desprinde telecomanda din suport.

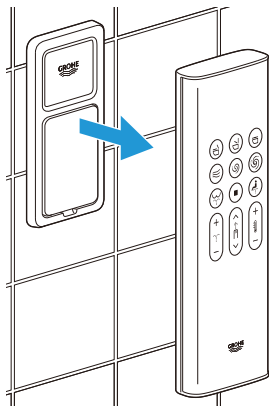

2. Scoate capacul posterior și înlocuiește bateriile vechi cu două baterii alcaline AAA noi de 1,5 V.

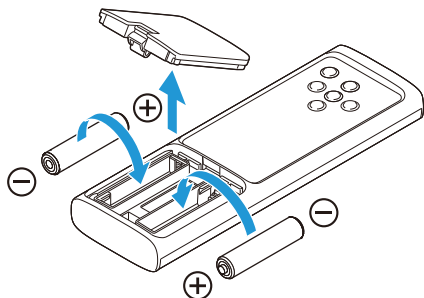

3. Montează la loc capacul posterior și pune la loc telecomanda în suport.

### NOTĂ:

- Logoul  clipește în culoarea portocalie când nivelul bateriei atinge 20% și în culoarea roșie când nivelul bateriei ajunge la 10%.

## Utilizarea generală

### Listă pe ecran

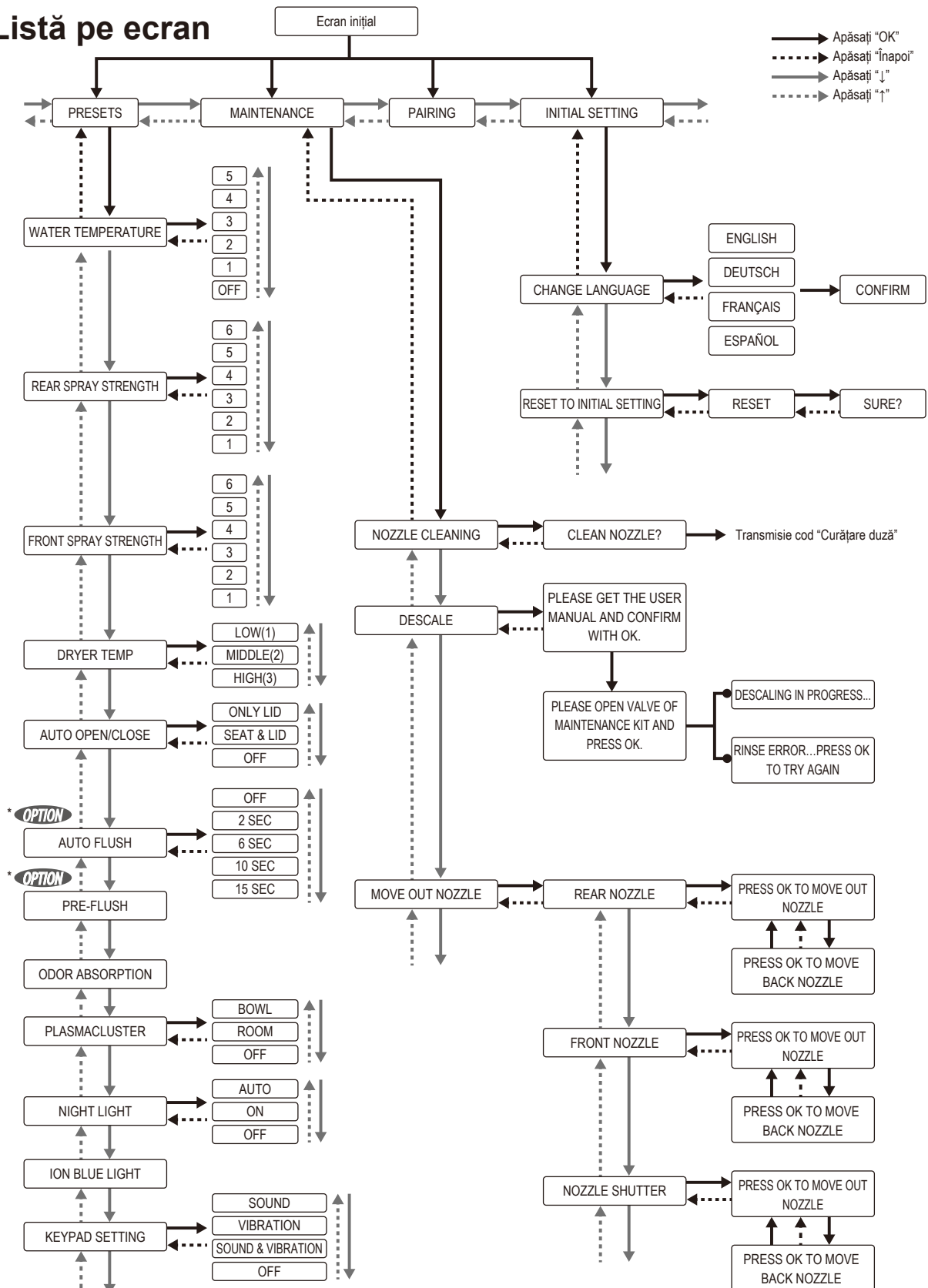

\* **OPTION** Această funcție este disponibilă numai atunci când rezervorul GROHE, echipat cu set de instalare pentru clătire automată (comercializat separat), este instalat împreună cu acest produs.



## Mesaj de eroare

---

DURING THE POWER-OFF.  
PRESS THE POWER BUTTON.

SENSIA ARENA REMOTE CONTROL

PLEASE DESCALE

SENSIA ARENA REMOTE CONTROL

REPLACE THE BATTERY

SENSIA ARENA REMOTE CONTROL

CAN NOT CONNECT WITH THE  
TOILET. POWER ON AND OPERATE  
NEAR THE TOILET.

SENSIA ARENA REMOTE CONTROL

RINSE ERROR...  
PRESS OK TO TRY AGAIN

SENSIA ARENA REMOTE CONTROL

## ■ Debit normal

1. Stai în dreptul vasului de toaletă.  
Capacul toaletei se ridică automat.

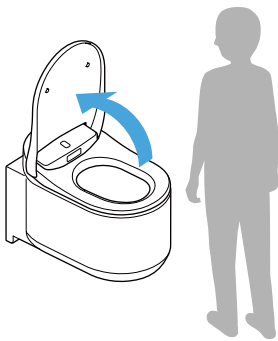

### NOTĂ:

- Capacul se ridică prin apăsarea butonului  (ridicare colac și capac toaletă).
- Dacă temperatura încăperii depășește 30 °C, cum ar fi vara, senzorul poate avea probleme în detectarea persoanelor. Asigură-te că ventilația în baie este adecvată sau încearcă să îți miști corpul.

2. Așează-te pe colacul toaletei și funcția de absorbție mirosuri va fi activată.  
Atunci când stai așezat pe scaun, o cantitate mică de apă clătește vasul pentru a reduce acumularea petelor.

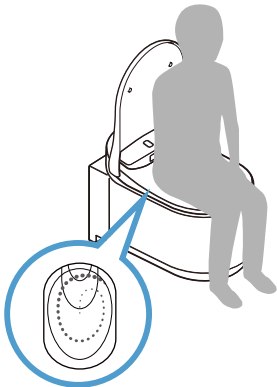

3. Apasă butonul  (spălare posterior) sau butonul  (spălare zonă intimă feminină) pentru a te spăla.

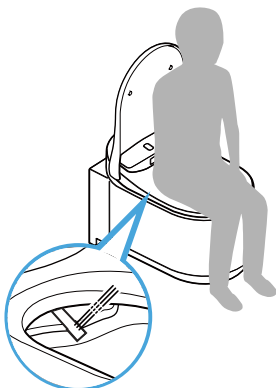

Pentru a opri funcția de spălare, apasă butonul  (stop).

4. Apasă butonul ☰ (uscător) pentru a te usca cu aer cald. Pentru a opri funcția de uscare, apasă butonul ◼ (stop).

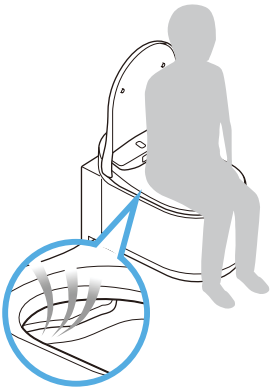

5. După utilizarea toaletei (când utilizatorul se ridică de pe toaletă)

- Clătire automată: Clătirea începe automat.
- Clătirea de la distanță: Apasă butonul Ⓢ (clătire/completă) sau butonul Ⓣ (clătire/parțială).
- Clătire manuală: Apasă butonul de clătire aflat pe placa de acționare.

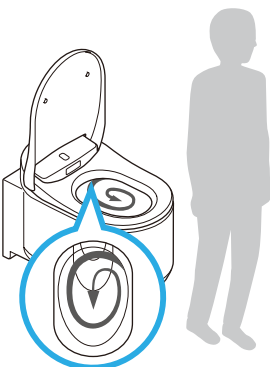
**NOTĂ:**

- Funcțiile clătire prealabilă și clătire automată sunt disponibile doar atunci când rezervorul GROHE, echipat cu set de instalare pentru clătire automată (comercializat separat), este instalat împreună cu acest produs.
- Ⓢ Butoanele / Ⓣ de pe telecomandă vor funcționa doar atunci când rezervorul GROHE, echipat cu set de instalare pentru clătire automată (comercializat separat), este instalat împreună cu acest produs.

6. Îndepărtează-te de toaletă.

Capacul toaletei se închide. Capacul toaletei se închide automat după aproximativ 1 minut după ce te-ai îndepărtat de toaletă.

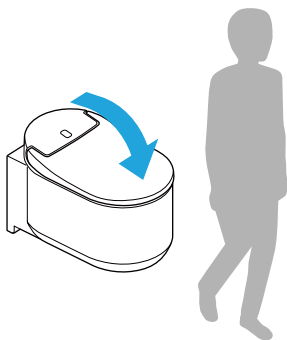

**NOTĂ:**

- Capacul și colacul se închid apăsând butonul  (închidere colac și capac toaletă).

## ■ Spălarea cu funcția bideu (operarea butoanelor frontale)

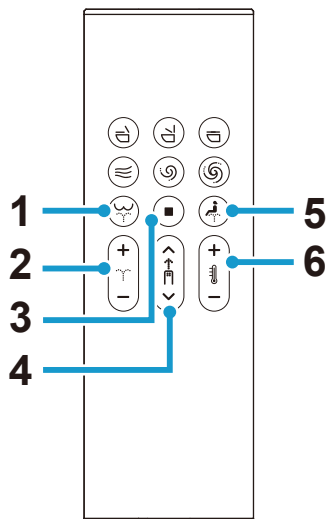

- 1 buton spălare posterior: spală zona posterioară
- 2 buton pentru reglarea puterii jetului: reglează presiunea jetului (6 niveluri) în timpul spălării
- 3 buton stop: spălarea se oprește
- 4 buton pentru reglarea poziției duzelor: reglează poziția duzelor (5 poziții: implicit/2 poziții înainte/2 poziții înapoi) în timpul spălării
- 5 buton spălare zonă intimă feminină: spală zona frontală
- 6 buton pentru reglarea temperaturii apei: reglează temperatura apei (6 niveluri: Opreire (temperatură apă), Scăzut (aproximativ 28°C) până la Ridicat (aproximativ 40°C))

## Operarea ecranului posterior

### TEMPERATURĂ APĂ

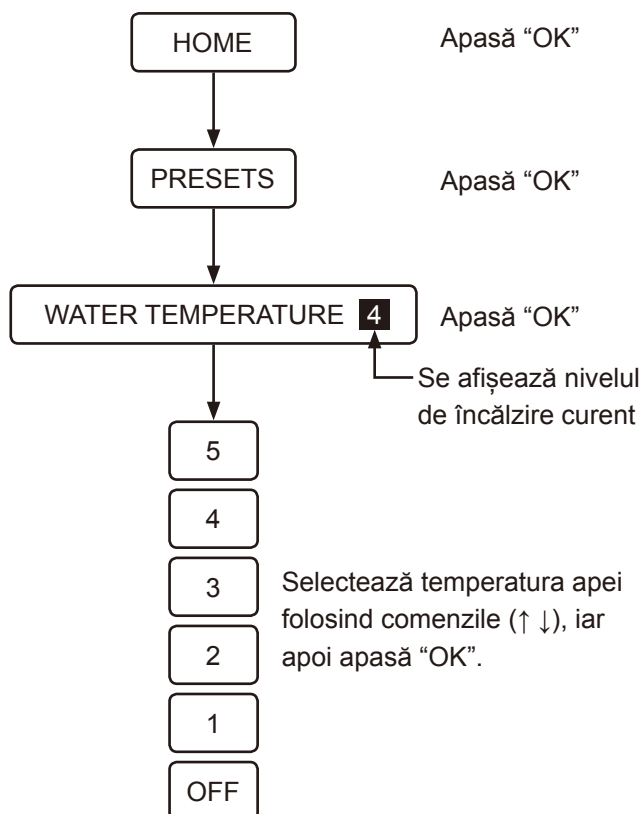

### PUTERE JET (FRONTAL)

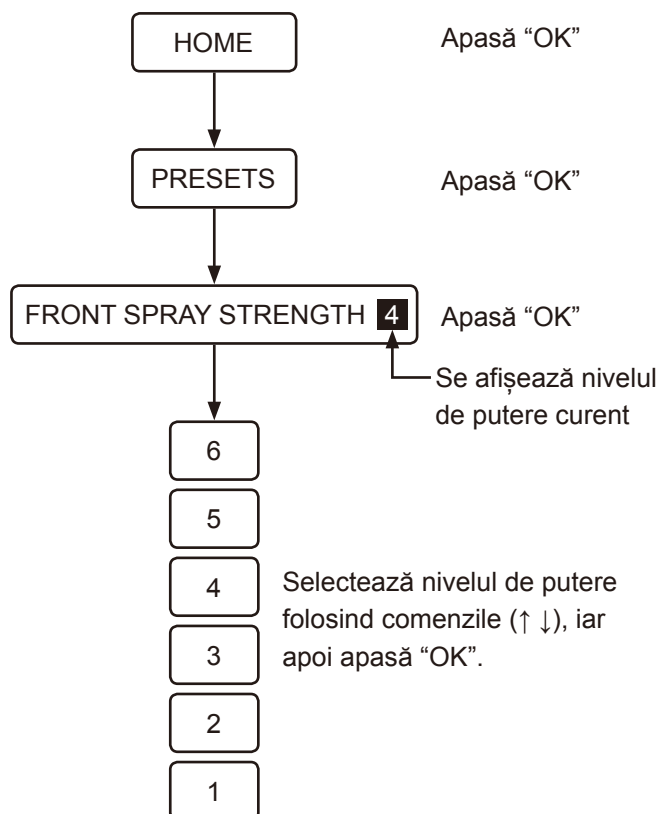

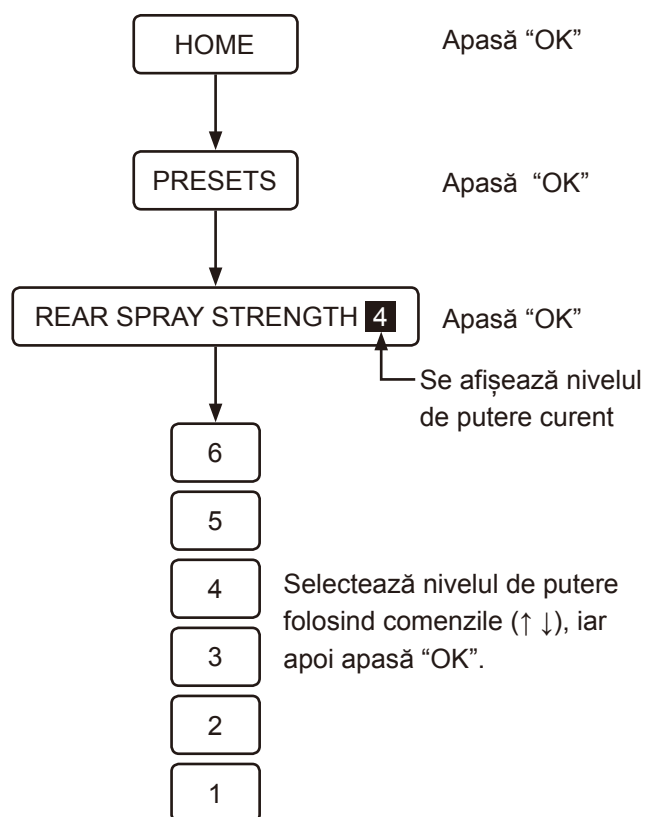
**PUTERE JET (POSTERIOR)**

**NOTĂ:**

- Funcția de spălare nu poate fi acționată dacă nu te-ai așezat pe colacul de toaletă.
- Funcția bideu se oprește după 2 minute.
- Când te așezi pe colacul toaletei, imediat înainte sau după funcția de spălare, apa țâșnește dintr-un orificiu aflat în apropierea duzelor. Acest lucru nu reprezintă o defecțiune.
- Atunci când temperatura apei furnizate este foarte scăzută, cum se întâmplă pe timp de iarnă, temperatura apei pentru funcția bideu poate să scadă sub valorile așteptate.
- Pentru ca stropii de apă să nu sară foarte mult în timpul funcției de spălare, stai așezat mai în spate pe colacul de toaletă.
- Funcția bideu nu se va activa doar dacă unitatea de clătire automată 46944001 este instalată și când butonul de pe rezervor este apăsat.
- Evită utilizarea funcției bideu pe o perioadă îndelungată. Nu utiliza această funcție pentru a spăla zone interne, cum ar fi rectul, vaginul sau uretra.
- Nu utiliza această funcție pentru a stimula tranzitul intestinal. De asemenea, încearcă să nu defechezi în mod intenționat atunci când utilizezi această funcție.
- Nu utiliza această funcție atunci când ai dureri sau inflamații în zona genitală.
- Dacă utilizatorul se află sub tratament medical pentru zona genitală, urmează sfatul medicului cu privire la utilizarea acestei funcții.

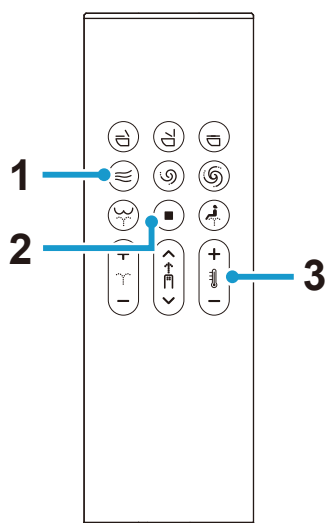
## ■ Uscarea cu aer cald (operarea butoanelor frontale)



- 1 buton uscător: Uscăți cu aer cald
- 2 buton stop: oprește funcția uscătorului
- 3 buton pentru reglarea temperaturii uscătorului: reglează temperatura uscătorului  
(3 niveluri: mică, medie, mare)  
[LOW]: temperatura camerei  
[MEDIUM]: aprox. 40 °C  
[HIGH]: aprox. 55 °C

### NOTĂ:

- Atunci când funcția uscătorului este oprită, temperatura uscătorului va reveni la setarea inițială.
- Funcția uscătorului se oprește automat după aproximativ 4 minute.

## Operarea ecranului posterior

### TEMPERATURĂ USCĂTOR

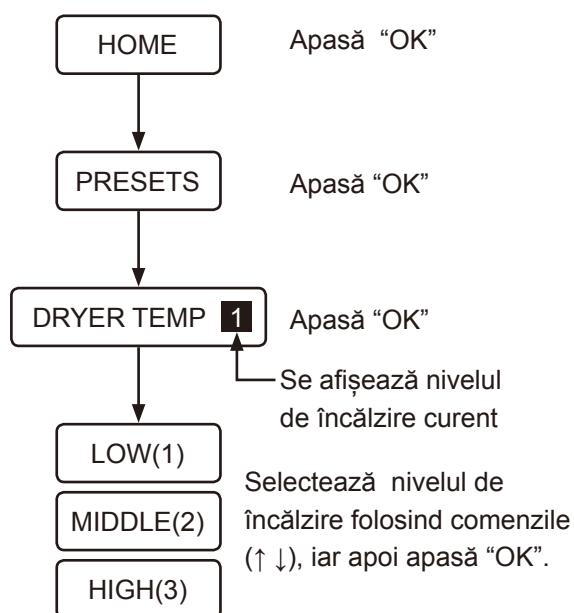

## ■ Utilizarea smartphone-ului (iOS și Android)

Poți să acționezi toaleta cu ajutorul unui smartphone cu tehnologie Bluetooth<sup>®</sup>, folosind aplicația dedicată „Sensia Arena”.

\* Bluetooth este marcă înregistrată a Bluetooth SIG, Inc.

### NOTĂ:

- Citește secțiunea “Măsurile de siguranță privind folosirea Bluetooth<sup>®</sup>” înainte de a utiliza această funcție. ([pagina 1227](#))
- După ce ai efectuat etapa cu pictograma ⌚ 1, realizează operațiunile cu pictogramele ⌚ 2 până la ⌚ 4 în decurs de 1 minut.

## Instalarea aplicației

Caută aplicația „Sensia Arena” în App Store sau Google Play și instaleaz-o.



## Configurarea inițială a aplicației „Sensia Arena”

Înainte de configurare, treci pe PORNIT funcția Bluetooth a smartphone-ului.

1. Deschide aplicația și confirmă Exonerarea de răspundere.

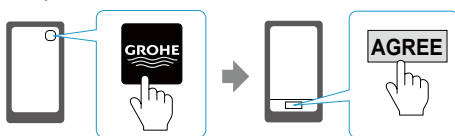

2. Apasă simultan butoanele (oprire) și (apă mai puțin/reglare temperatură uscător) pentru mai mult de 2 secunde (⌚ 1).

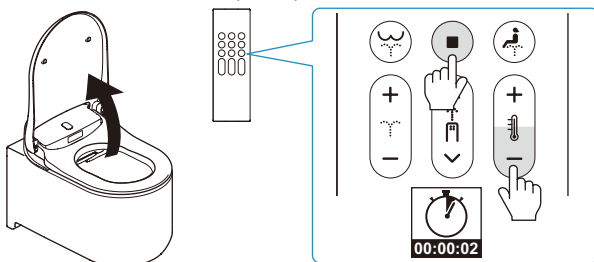

3. Asociază o toaletă cu smartphone-ul conform secțiunii “Înregistrarea asocierii” (⌚ 2).

## Înregistrarea asocierii

1. Atinge pagina de sus a aplicației (⌚ 3).



2. În momentul apariției mesajului [Bluetooth pairing request], confirmă dispozitivul [Shower Toilet] și atinge [Pair] (⌚ 4).

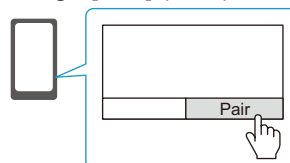

Toaleta indică printr-un semnal sonor faptul că asocierea este finalizată. Odată ce ai finalizat asocierea, nu mai este necesar ca data viitoare să efectuezi o nouă Configurare inițială.



**NOTĂ:**

- Pentru telefoanele inteligente cu Android, Android 6.0 sau o versiune ulterioară este necesară.
- În funcție de modelul de smartphone Android, este posibil ca aplicația să nu funcționeze corect.

*Măsuri de siguranță privind folosirea Bluetooth®*
**Ține unitatea cu scaun și telecomandă la distanță de dispozitivele care emit unde radio**

Pentru a evita reacțiile adverse provocate de interferența cu undele radio, ține unitatea cu scaun și panoul de control cât mai departe de următoarele dispozitive.

- Microundele
- Dispozitivele cu rețea fără fir
- Dispozitivele cu funcție Bluetooth®, altele decât smartphone-uri
- În apropierea altor dispozitive care emit unde radio în lățimea de bandă de 2,4 GHz (telefoane digitale fără fir, dispozitive audio fără fir, console pentru jocuri, dispozitive periferice pentru PC etc.)
- Dacă porți un defibrilator implantabil (stimulator cardiac), ține panoul de control la o distanță de minim 22 cm de implant.

**NOTĂ:**

- Ai grijă să nu scăpați smartphone-ul în vasul de toaletă. GROHE nu este răspunzătoare pentru deteriorările aduse smartphone-ului.
- GROHE nu garantează că această funcție va rula pe toate smartphone-urile compatibile cu conexiune Bluetooth.
- Un singur smartphone poate fi conectat cu toaleta.
- Toaleta poate stoca până la 7 informații de asociere cu un smartphone. Dacă asociezi un al 8-lea smartphone, smartphone-ul cu cele mai vechi informații de asociere trebuie asociat din nou pentru a fi activat.
- Atunci când conectezi toaleta cu un smartphone, operațiunile pentru funcția de spălare (puterea jetului, poziția duzei etc.) aflate pe panoul de control sunt dezactivate. Cu toate acestea, butonul  (stop) poate fi acționat pentru a opri funcția de spălare.
- Apasă butonul  (stop) pentru a întrerupe conexiunea Bluetooth.
- Când acționezi toaleta cu ajutorul unui smartphone, realizează acest lucru doar în baie. De asemenea, atunci când o altă persoană utilizează toaleta, evită să o acționezi prin intermediul smartphone-ului.

## Termeni cu privire la utilizarea aplicației

---

1. GROHE nu va fi răspunzătoare pentru precizia, utilitatea, integritatea, aplicabilitatea pentru anumite obiective, precum și siguranța informațiilor incluse în această aplicație.
2. Exceptând cazurile de neglijență gravă sau de dol din partea GROHE, GROHE nu va fi răspunzătoare în niciun fel, în situația în care un utilizator suferă orice formă de pagubă din cauza utilizării sau a imposibilității de a utiliza această aplicație.
3. Clienții sunt de acord că responsabilitățile în legătură cu utilizarea acestei aplicații le revin. Responsabilitatea și sarcina de soluționare a oricărui litigiu care apare între un utilizator și un terț îi revin utilizatorului, întrucât GROHE nu va fi răspunzătoare sub nicio formă.
4. GROHE nu va fi răspunzătoare în cazul în care informațiile înregistrate sau furnizate de către un utilizator prin intermediul acestei aplicații se pierd, chiar și pentru un motiv imputabil GROHE.
5. GROHE nu va fi răspunzătoare sub nicio formă în eventualitatea unui litigiu sau a producerii de pagube în timpul utilizării unui serviciu aferent de către utilizator. GROHE nu oferă nicio formă de garanție în ceea ce privește această aplicație cuprinzătoare de funcții, calitate, continuitatea funcționării, precum și problemele ce țin de existența sau inexistența unor încălcări ale drepturilor altor părți.

## Setări

### ■ Funcția automată de ridicare și coborâre a colacului/capacului

Poți seta funcția de ridicare/coborâre automată a capacului de toaletă sau atât a capacului, cât și a colacului de toaletă.

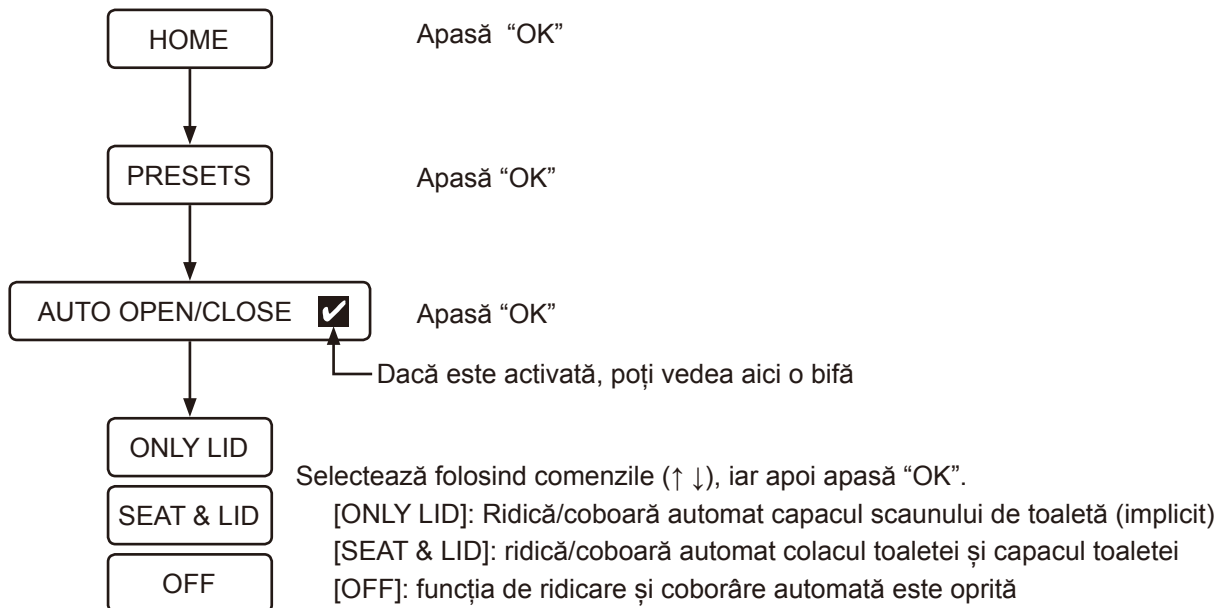

#### NOTĂ:

- Lumina directă a soarelui sau aparatele de încălzire pot provoca defectarea senzorului și pot determina ridicarea automată a capacului de toaletă.
- Când ridici sau cobori colacul toaletei manual, fă acest lucru încet. Forța excesivă poate deteriora capacul toaletei.
- Nu opri sau inversa manual direcția în timp ce colacul sau capacul toaletei este în curs de ridicare și de coborâre automată.  
Acest lucru poate provoca deteriorări sau defecțiuni ale funcției automate de coborâre.

## ■ Funcția de clătire automată (OPȚIUNE)

\* Această funcție este disponibilă numai atunci când rezervorul GROHE, echipat cu set de instalare pentru clătire automată (comercializat separat), este instalat împreună cu acest produs.

La setarea implicită, toaleta se clătește automat la aproximativ 6 secunde după ce utilizatorul se ridică de pe ea. Poți modifica această întârziere a clătirii în setări.

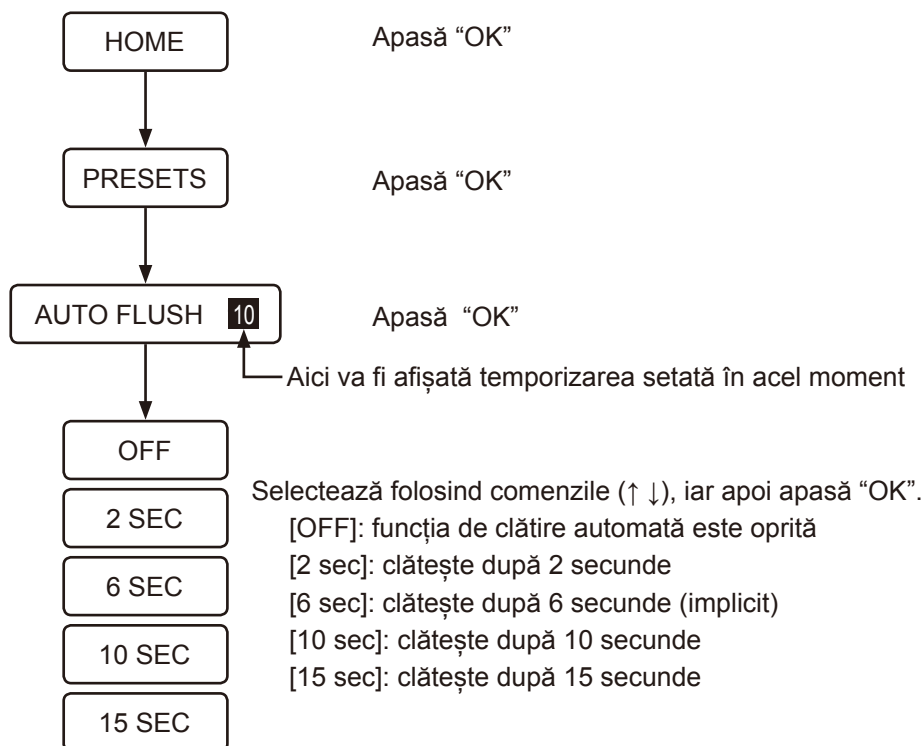

### NOTĂ:

- Funcția de clătire automată nu se activează atunci când utilizatorul este așezat pe toaletă mai puțin de 10 secunde.

## ■ Clătire prealabilă (OPȚIUNE)

\* Această funcție este disponibilă numai atunci când rezervorul GROHE, echipat cu set de instalare pentru clătire automată (comercializat separat), este instalat împreună cu acest produs.

Când utilizatorul stă pe colacul toaletei, o cantitate mică de apă va clăti vasul de toaletă pentru a diminua acumularea petelor.

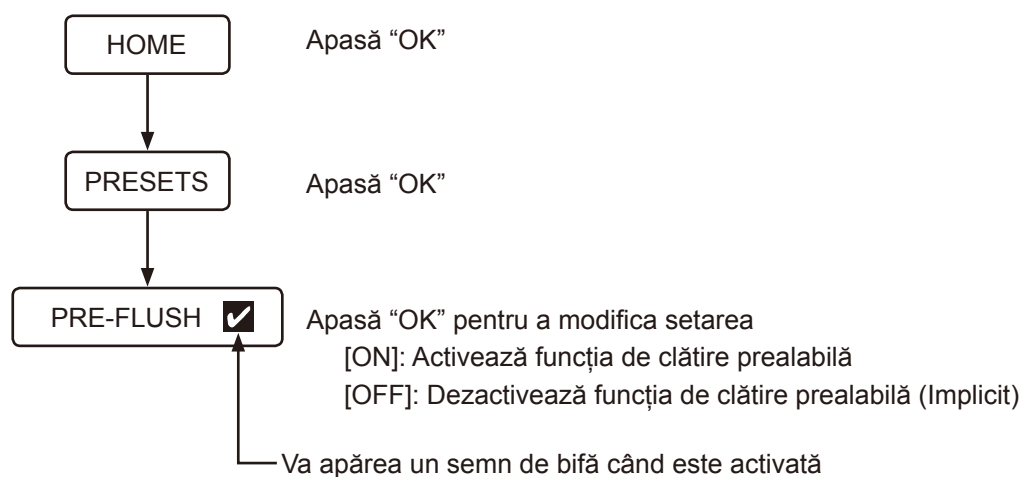

### NOTĂ:

- Când apeși butonul de clătire imediat după activarea funcției de clătire prealabilă, funcția de curățare poate fi diminuată.

## ■ Funcția de iluminare nocturnă

Când senzorul detectează un utilizator, o lumină difuză va ilumina interiorul vasului de toaletă. Atunci când utilizatorul se îndepărtează de toaletă, lumina se stinge automat după aproximativ 1 minut.

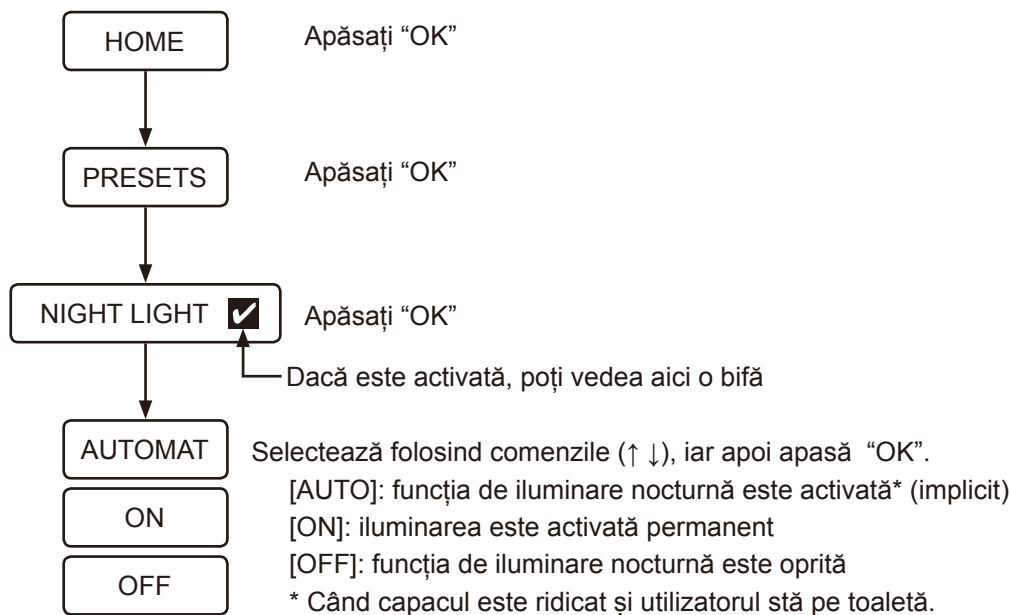

### NOTĂ:

- Atunci când funcția Plasmacluster Ion (Vas de toaletă) este activată, lumina albastră are prioritate.

## ■ Plasmacluster® Ion

Există două moduri pentru funcția Plasmacluster Ion: Plasmacluster Ion (Vas de toaletă) și Plasmacluster Ion (Încăpere).

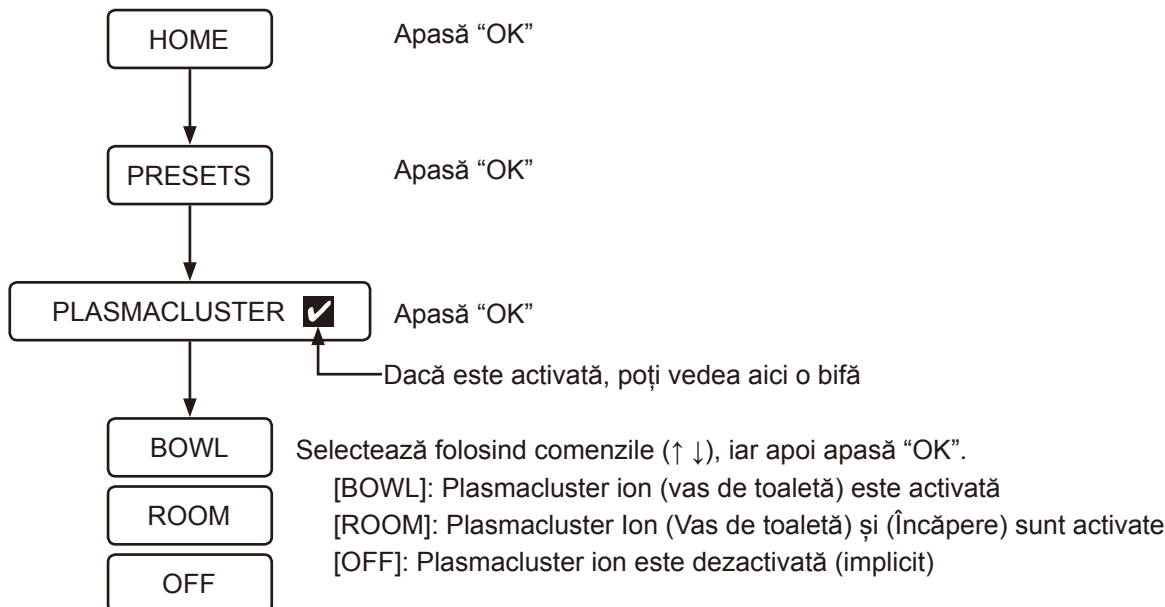

### Plasmacluster® Ion (Vas de Toaletă)

Funcția Plasmacluster eliberează ioni pozitivi și negativi în vasul de toaletă pentru a elimina sporii de mucegai plutitori și bacteriile depuse în interiorul acestuia. De asemenea, aceasta are efect asupra părții de jos a colacului toaletei, care este o zonă în care apa de curățare a toaletei nu poate ajunge. Această funcție împiedică și generarea de mirosuri prin eliminarea bacteriilor care produc mirosuri. Plasmacluster ion (vas de toaletă) funcționează după cum urmează:

- Plasmacluster ion (vas de toaletă) începe să funcționeze intermitent când funcția Plasmacluster ion este setată la [BOWL] și capacul scaunului de toaletă este închis.

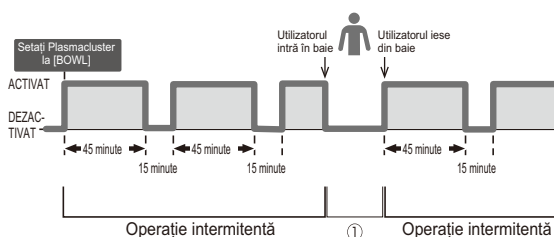

- Când utilizatorul este detectat de toaletă în timp ce Plasmacluster ion (vas de toaletă) este activată, această funcție se oprește temporar, așa cum se arată la ① din figura de mai sus.
- Când utilizatorul este detectat și capacul scaunului de toaletă este ridicat (cu ajutorul funcției de ridicare și coborâre automată a colacului/capacului sau de către utilizator) în timp ce Plasmacluster ion (vas de toaletă) este activată, lumina albastră luminează interiorul vasului de toaletă pentru o anumită perioadă de timp.
- Când toaleta este curățată în timp ce Plasmacluster ion (vas de toaletă) este activată, lumina albastră luminează interiorul vasului de toaletă pentru o anumită perioadă de timp.
- Dacă capacul scaunului de toaletă este închis în timp ce funcția Plasmacluster ion (vas de toaletă) este activată, lumina albastră va lumina intermitent interiorul vasului.
- Plasmacluster ion (vas de toaletă) începe să funcționeze din nou intermitent după închiderea capacului scaunului de toaletă.

**NOTĂ:**

- În timpul funcționării Plasmacluster ion (vas de toaletă) se va auzi un sunet de aer suflat.
- S-ar putea să existe un miros ușor de ozon care este generat de generatorul de ioni, dar concentrația sa este atât de mică încât nu va afecta sănătatea niciunei persoane.
- Închide capacul pentru a maximiza efectul acestei funcții.
- La utilizarea funcției Plasmacluster ion (vas de toaletă), setează funcția de ridicare/coborâre automată la ON (activată) sau coboară manual capacul scaunului toaletei.
- Plasmacluster ion (vas de toaletă) nu funcționează atunci când capacul scaunului de toaletă este scos.

**\*1. (Spori de mucegai plutitori)**

Organizație de testare: Ishikawa Health Service Association

Metodă de testare: Ionii plasmacluster au fost eliberați într-un laborator echivalent unei încăperi cu dimensiunea de aproximativ 132 de picioare pătrate. Apoi, cantitatea de spori de mucegai plutitori a fost analizată cu un analizor de aer.  
(Concentrație de ioni plasmacluster: 3.000/cm<sup>3</sup>)

Rezultatul testului: Eliminarea a 99% din bacterii după aproximativ 195 de minute

Eficacitate: Se preconizează un efect similar la utilizarea aceleiași concentrații de ioni ca cea eliberată de generatorul de ioni plasmacluster utilizat în cadrul testului în spațiul de testare de aproximativ 132 de picioare pătrate.

**\*2. (Bacterii depuse)**

Organizație de testare: Japan Food Research Laboratories

Metodă de testare: Au fost depuse bacterii pe o lamă de testare într-un spațiu de testare de aproximativ 9 l. Apoi, au fost eliberați în aer ioni plasmacluster. Lama de testare a fost luată din spațiul de testare. A fost analizată rata de eliminare a bacteriilor după o perioadă de cultură de două zile.  
(Concentrație de ioni plasmacluster: 90.000/cm<sup>3</sup>)

Rezultatul testului: Eliminarea a mai mult de 99% din bacterii după un interval de 40 de ore.

Numărul certificatului de testare: 12086808001-01

Eficacitate: Rezultatele efective în spații reale pot varia în funcție de utilizare și de condițiile de mediu, cum ar fi temperatura și umiditatea. Ionii plasmacluster sunt eficienți împotriva bacteriilor care s-au depus în vasul de toaletă. Cu toate acestea, toaleta tot trebuie să fie curățată în mod regulat.

**\*3. (Bacterii care produc mirosuri)**

Organizație de testare: Testare internă

Metodă de testare: Au fost depuse bacterii care produc mirosuri pe o lamă de testare într-un spațiu de testare de aproximativ 9 l. Apoi, au fost eliberați în aer ioni plasmacluster. Lama de testare a fost luată din spațiul de testare. A fost analizată rata de eliminare a bacteriilor după o perioadă de cultură de două zile.  
(Concentrație de ioni: 70.000/cm<sup>3</sup>)

Rezultatul testului: Eliminarea a mai mult de 99,0% din bacterii după un interval de 30 de ore.

Eficacitate: Rezultatele efective în spații reale pot varia în funcție de utilizare și de condițiile de mediu, cum ar fi temperatura și umiditatea. Ionii plasmacluster sunt eficienți împotriva bacteriilor care s-au depus în vasul de toaletă. Cu toate acestea, toaleta tot trebuie să fie curățată în mod regulat. Efectul de eliminare a mirosului poate varia în funcție de tipul și puterea mirosului.



## Plasmacluster® Ion (Încăpere)

Funcția Plasmacluster eliberează ioni pozitivi și negativi în întreaga baie o dată pe zi pentru a reîmprospăta spațiul băii prin efectul sinergic asociat cu funcția de absorbție a mirosurilor. Plasmacluster ion (încăpere) funcționează după cum urmează:

- Această funcție va începe la 22 de ore după ce utilizatorul setează Plasmacluster pe [ROOM], perioadă raportată la ora la care utilizatorul setează această setare. Odată activată Plasmacluster ion (încăpere), această funcție va începe întotdeauna la aceeași oră din zi până când utilizatorul va seta din nou această funcție la o altă oră din zi.

De exemplu: Când utilizatorul a setat Plasmacluster [ROOM] la 6 dimineața

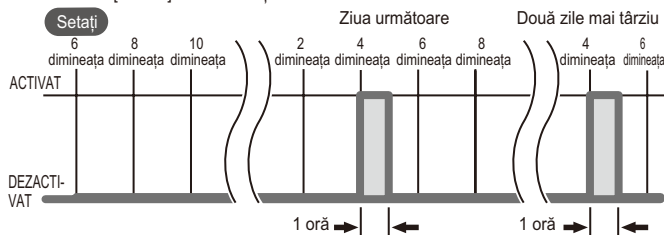

- Capacul scaunului de toaletă va rămâne ridicat cât timp funcția Plasmacluster ion (încăpere) este activă.
- Dacă toaleta este utilizată la pornirea funcționării, Plasmacluster ion (încăpere) nu va funcționa în acea zi.
- Plasmacluster ion (încăpere) va porni la aceeași oră (la 22 de ore de la ora inițială de activare) în ziua următoare.
- Când se realizează o operație (de exemplu, operarea de la distanță) în timp ce Plasmacluster ion (încăpere) este activă, Plasmacluster ion (încăpere) se va opri și nu va mai funcționa în ziua respectivă.
- Plasmacluster ion (încăpere) va porni la aceeași oră (la 22 de ore de la ora inițială de activare) în ziua următoare.

### NOTĂ:

- În timpul funcționării Plasmacluster ion (încăpere) se va auzi un sunet de aer suflat.
- S-ar putea să existe un miros ușor de ozon care este generat de generatorul de ioni, dar concentrația sa este atât de mică încât nu va afecta sănătatea niciunei persoane.
- La utilizarea funcției Plasmacluster ion (încăpere), setează funcția de ridicare/coborâre automată pe ON (activată).

## ■ Plasmacluster® Ion pentru lumină albastră (Vas de Toaletă)

Când este selectată funcția [BOWL] sau [ROOM] pentru funcția Plasmacluster ion, o lumină albastră va lumina interiorul vasului în momentul în care utilizatorul este detectat sau când capacul scaunului de toaletă este ridicat. Opțional, lumina albastră poate fi oprită.

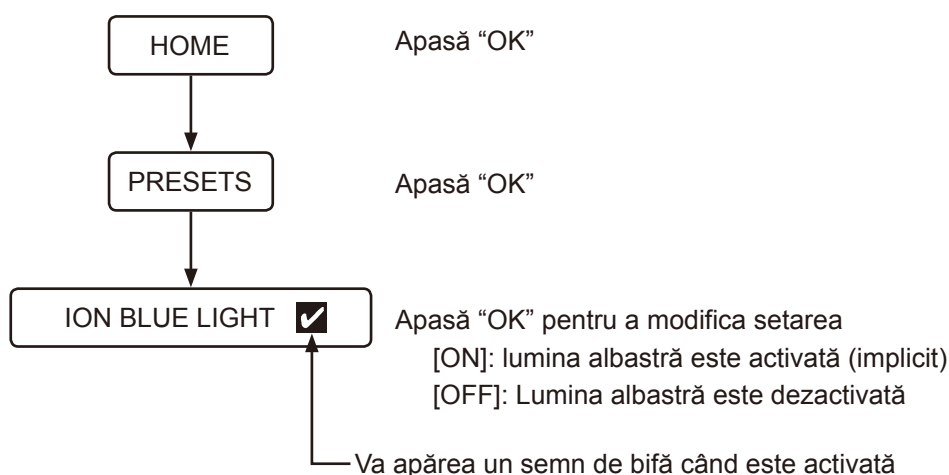

## ■ Funcția de absorbție mirosuri

Funcția de absorbție a mirosurilor se va activa la ridicarea capacului scaunului de toaletă sau când utilizatorul se așază pe scaunul de toaletă. Aceasta se oprește automat la aproximativ 1 minut după ce utilizatorul se ridică de pe toaletă. Poți activa sau dezactiva funcția de absorbție a mirosurilor, eliminând mirosurile din interiorul vasului de toaletă în setări.

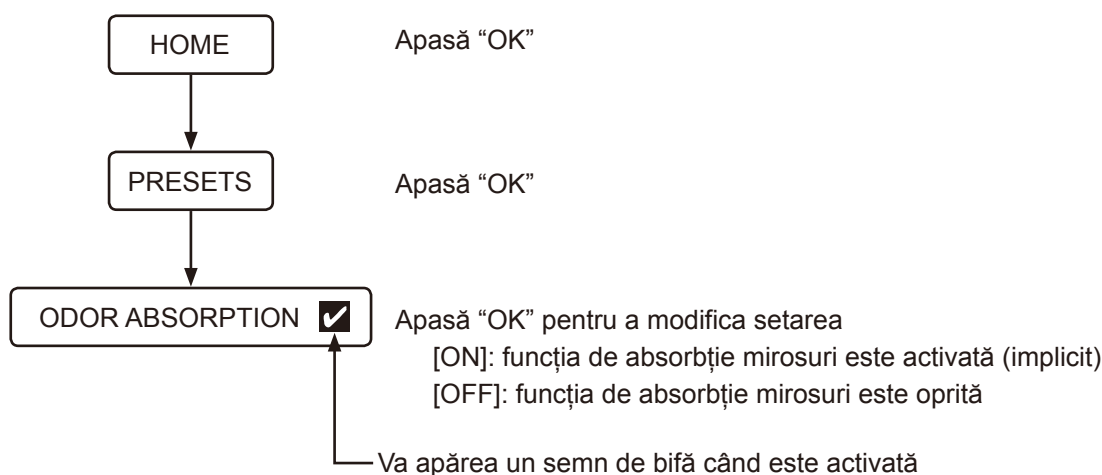

## ■ Sunetul pentru butoane

Poți să activezi sau să dezactivezi sunetul de funcționare a toaletei și vibrația telecomenzii în setări.

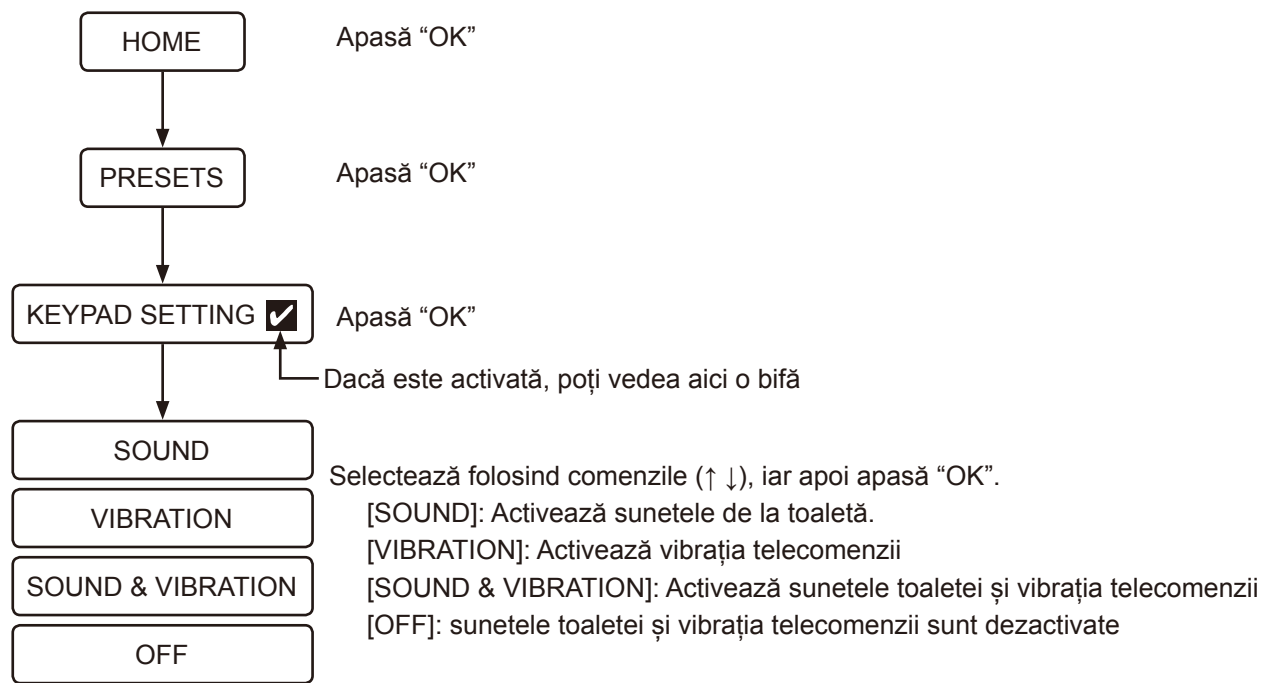

## ■ Modificarea limbii

Poți să modifice limba afișată pe ecran (engleză/germană/franceză/spaniolă).

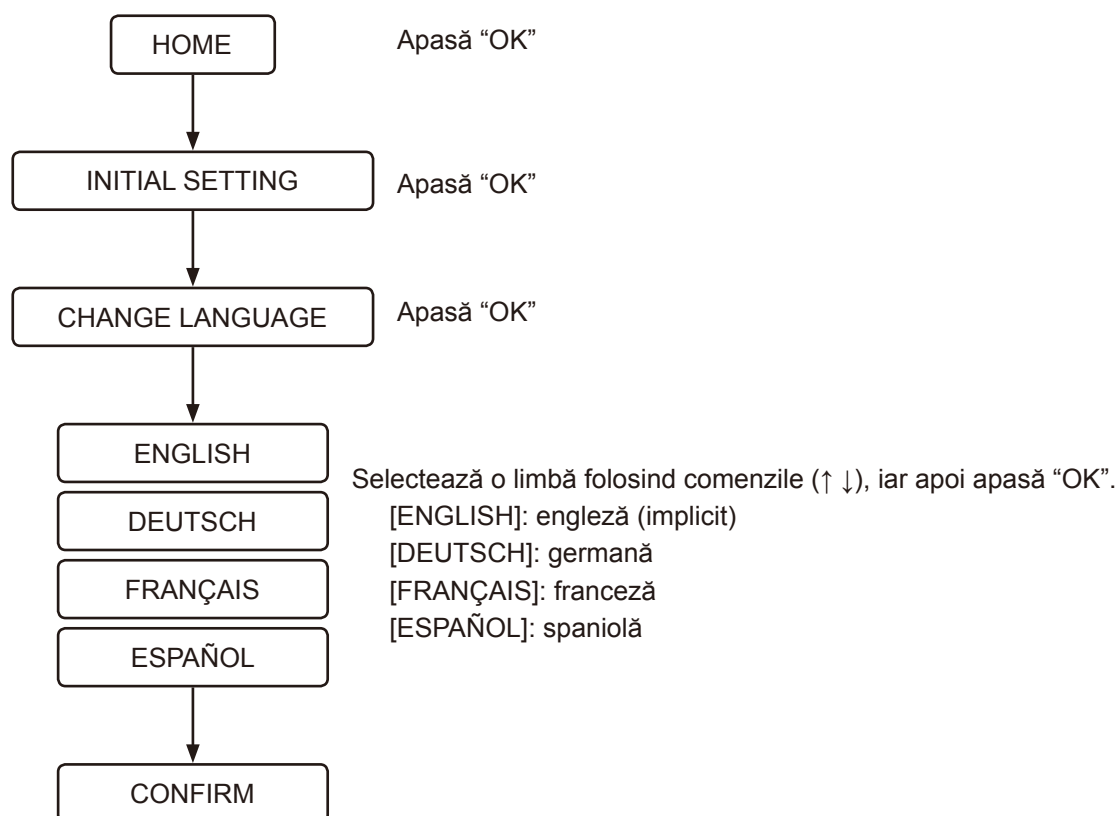



## ■ Restabilirea setărilor implicite

Toate funcțiile, cu excepția setărilor pentru limbă, pot fi resetate la setările implicite din fabrică.



## ■ Oprire ecran

Această funcție oprește funcționarea unității principale când aceasta nu va fi utilizată pentru o perioadă îndelungată de timp.

- 1 Apasă butonul  (pornire) pentru mai mult de 2 secunde.  
Se va afișa [DURING THE POWER-OFF, PRESS THE POWER BUTTON] (În timpul opririi, apăsați butonul de pornire), iar telecomanda va vibra.
- 2 Dacă dorești să repornești alimentarea, apasă butonul  (pornire) pentru mai mult de 2 secunde.  
Ecranul se va aprinde, logoul GROHE va clipi de 3 ori în culoarea albă, iar telecomanda va vibra.

## ■ Asociere

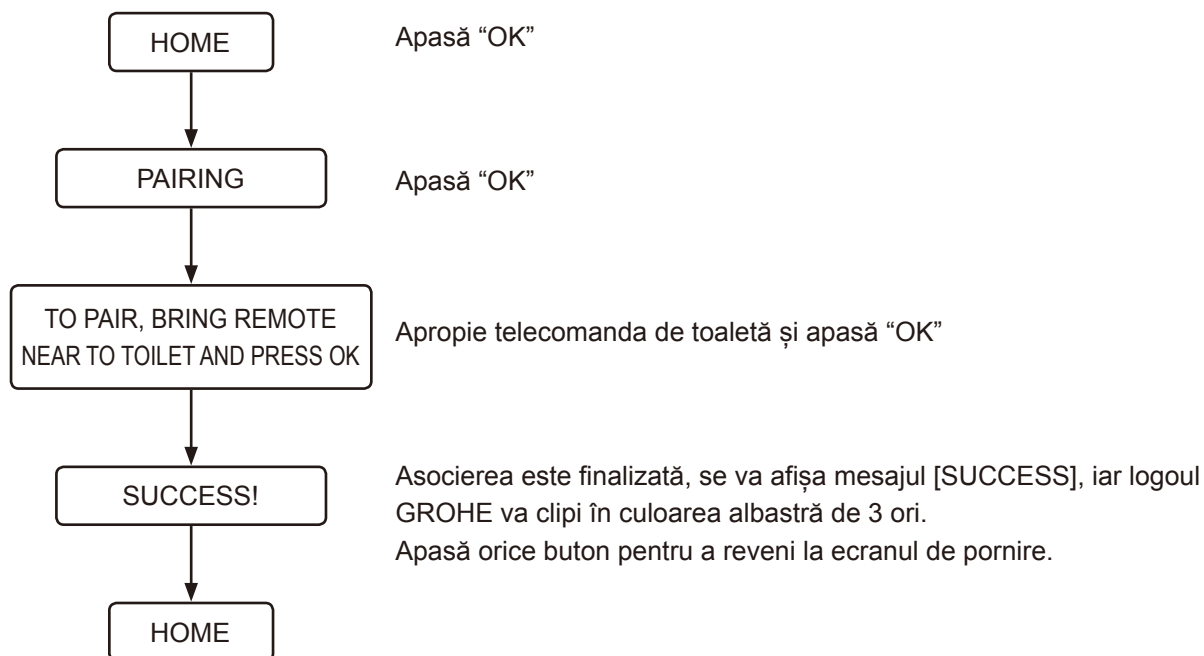

## Depanare

### Toate funcțiile

Funcțiile sunt inoperante

Nu există alimentare cu electricitate.

➤➤ Verifică eventualitatea unei pene de curent, a unei siguranțe sărite sau alte cauze posibile.

Alimentarea cu energie a toaletei este oprită.

➤➤ Apasă butonul de pornire al toaletei pentru a o porni.

A survenit un scurtcircuit.

➤➤ Întrerupe alimentarea cu energie a toaletei și solicită reparații.

Tensiunea furnizată depășește 220-240 V.

➤➤ Întrerupe alimentarea cu energie a toaletei și solicită reparații.

Panoul de control nu funcționează

Panoul de control este oprit.

➤➤ Apasă butonul ⏻ (pornire) mai mult de 2 secunde pentru a porni alimentarea.

Bateriile sunt consumate (când nivelul bateriei rămâne între 10 și 20%, logoul GROHE clipește în culoarea portocalie sau roșie și va fi afișat mesajul [REPLACE THE BATTERY]).

➤➤ Înlocuiește bateriile cu unele noi. ([pagina 1217](#))

Bateriile nu sunt introduse incorect.

➤➤ Introdu bateriile în orientarea corectă.

Lângă unitatea cu scaun sau panoul de control sunt prezente obiecte metalice.

➤➤ Îndepărtează obiectele metalice.

Toaleta este conectată la un smartphone.

➤➤ Apasă butonul ⏹ (stop) pentru a întrerupe conexiunea Bluetooth.

Se utilizează un alt panou de control decât cel furnizat.

➤➤ Atunci când se utilizează o altă telecomandă decât cea furnizată, aceasta trebuie înregistrată cu toaleta.

Pentru procedurile de înregistrare, consultați „Panoul de control nu este înregistrat corect” de mai jos.

Panoul de control nu este înregistrat corect.

➤➤ Urmează procedurile de mai jos pentru a înregistra panoul de control cu toaleta.

1. Desprindetelecomanda din suport și apropi-o de toaletă.

2. Apasă butonul Ⓞ (OK).

3. Urmează mesajul care apare pe ecran.

Utilizatorul atinge zona din afara intervalului de detectare a butonului.

➤➤ Atingeți butonul dorit din nou până când sigla GROHE din partea de jos a telecomenzii se aprinde.

Utilizatorul atinge butonul în timp ce cealaltă mână/celălalt deget este în contact cu intervalul de detectare a butonului pentru celelalte butoane.

➤➤ Atingeți butonul dorit din nou fără a atinge zona din jurul intervalului de detectare a butonului.

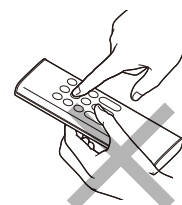

## Spălarea

### Jetul de apă nu funcționează

Robinetul de apă este închis.

➤➤ Robinetul de apă este amplasat în interiorul rezervorului. Solicită reparații.

Filtrul este înfundat.

➤➤ Filtrul este amplasat în interiorul vasului de toaletă. Solicită reparații.

Presiunea de alimentare cu apă este prea scăzută sau setarea presiunii apei se află la cel mai scăzut nivel.

➤➤ Apasă + pe butonul pentru reglarea puterii jetului. ([pagină 1223](#))



Senzorul inferior pentru detectare corp nu detectează utilizatorul.

➤➤ Așază-te pe colacul toaletei sau modifică-ți poziția șezutului. De exemplu, stai așezat mai în spate pe colac.

Hainele utilizatorului sunt dificil de detectat.

➤➤ Permite senzorului să detecteze pielea utilizatorului.

Toaleta este clătită.

➤➤ Acest lucru nu reprezintă o defecțiune. Clătirea este prioritară. Apasă din nou butonul  (spălare posterior) sau butonul  (spălare zonă intimă feminină) după ce toaleta a fost clătită.

### Jetul de apă pornește cu întârziere

Temperatura apei furnizate în unitatea cu scaun este prea scăzută.

➤➤ Acest lucru nu reprezintă o defecțiune. Atunci când temperatura apei este foarte scăzută, cum este cazul iarna, jetul de apă poate să pornească cu întârziere din cauza încălzirii apei.

### Apa nu este caldă

Temperatura apei este setată la cea mai scăzută valoare.

➤➤ Selectează [WATER TEMPERATURE] care este disponibilă în [PRESET] și reglează temperatura la nivelul adecvat. ([pagină 1223](#))

Temperatura apei furnizate este foarte scăzută.

➤➤ Atunci când temperatura apei furnizate este foarte scăzută, cum se întâmplă pe timp de iarnă, temperatura apei pentru funcția bideu poate să scadă sub valorile așteptate.

### Presiunea apei este prea scăzută

Setarea presiunii apei se află la cel mai scăzut nivel.

➤➤ Apasă + pe butonul pentru reglarea puterii jetului. ([pagină 1223](#))

### Obturatorul duzei este șubred

O perie de curățare sau alte obiecte au interacționat cu obturatorul în timpul curățării ceea ce a dus la destabilizarea obturatorului.

➤➤ Fixați corect obturatorul duzei. ([pagină 1255](#))

---

Direcția jetului pulverizat este incorectă

Vârful duzei nu este aliniat în poziția corectă.

- Aliniază corect vârful duzei.

---

Colacul emite un sunet mecanic

Colacul emite un sunet mecanic în momentul opririi jetului.

- Acest lucru nu reprezintă o defecțiune. Este sunetul generat de motor atunci când toaleta funcționează corect. Nu există nicio problemă, cât timp presiunea apei și/sau poziția duzei pot fi reglate corect.

## Absorbția de mirosuri

---

Ventilatorul funcției de absorbție mirosuri funcționează continuu

Senzorul inferior pentru detectare corp este ud sau murdar.

- Șterge senzorul cu o cârpă moale și umedă.

Plasmacluster Ion (Vas de toaletă) funcționează.

- Acest lucru nu reprezintă o defecțiune. Plasmacluster ion (vas de toaletă) funcționează intermitent (funcționează timp de 45 de minute, apoi se oprește pentru 15 minute). Ventilatorul de absorbție a mirosurilor funcționează timp de 1 minut după utilizarea toaletei (când utilizatorul se ridică de pe toaletă).

---

Ventilatorul funcției de absorbție mirosuri nu funcționează

Funcția [ODOR ABSORPTION] este oprită.

- Setează funcția [ODOR ABSORPTION] pe [ON]. ([pagină 1236](#))

Senzorul inferior pentru detectarea corpului este murdar sau utilizatorul stă pe scaunul de toaletă mai mult de 2 ore.

- Senzorul poate să detecteze incorect. Șterge senzorul cu o cârpă moale și umedă. Ventilatorul de absorbție a mirosurilor se oprește automat după 2 ore de funcționare continuă.

---

Funcția de absorbție a mirosurilor este inefficientă

Mizeria depusă pe filtrul de aer poate duce la o absorbție de mirosuri insuficientă.

- Curăță filtrul de aer dacă mirosurile persistă. ([pagină 1256](#))

## Clătirea automată

---

Toaleta nu clătește automat

Funcția [AUTO FLUSH] este setată la [OFF].

- Setează funcția [AUTO FLUSH] în altă poziție decât [OFF]. ([pagină 1230](#))

Pe acest produs este instalat un rezervor de apă diferit de rezervorul GROHE.



- Această funcție este disponibilă numai atunci când rezervorul GROHE, echipat cu set de instalare pentru clătire automată (comercializat separat), este instalat împreună cu acest produs.



---

Debitul apei este scăzut în timpul clătirii sau toaleta nu este clătită complet

A fost utilizată o cantitate prea mare de hârtie igienică.

- Dacă se folosește o cantitate prea mare de hârtie igienică, este posibil ca aceasta să nu dispară complet după acționarea butonului  (clătire/parțială). În acest caz, apasă butonul  (clătire/completă).

---

Vasul de toaletă este înfundat

A fost utilizată o cantitate prea mare de hârtie igienică.

- Setează funcția [AUTO FLUSH] la [OFF], apoi desfundă toaleta. ([pagină 1230](#))

\* În timpul operației de desfundare este posibil ca funcția de clătire să pornească automat iar apa din vasul de toaletă să se reverse.

---

Clătirea începe atunci când utilizatorul stă pe scaunul de toaletă

- Acest lucru nu reprezintă o defecțiune. Funcția de clătire prealabilă funcționează. Când utilizatorul stă pe colacul toaletei, o cantitate mică de apă va clăti vasul de toaletă pentru a diminua acumularea petelor.

## Uscătorul

---

Uscătorul nu funcționează

Senzorul inferior pentru detectarea corpului nu detectează utilizatorul.

- Așează-te pe colacul toaletei. Ori, modifică-ți poziția șezutului. De exemplu, stai așezat mai în spate pe colac.

Hainele utilizatorului sunt dificil de detectat.

- Permite senzorului să detecteze pielea utilizatorului.

---

Aerul nu este cald

[DRYER TEMP] este setată la un nivel inferior.

- Apasă butonul  (reglare temperatură) pentru a regla temperatura. ([pagină 1225](#))

---

Aerul cald se oprește brusc

Funcția de uscare a fost utilizată mai mult de 4 minute.

- Apasă din nou butonul  (uscător). ([pagină 1225](#))

---

Sunetul uscătorului este zgomotos

Atunci când [DRYER TEMP] este setată la o valoare mare, sunetul uscătorului devine zgomotos din cauza creșterii vitezei de rotație a ventilatorului.



- Setează [DRYER TEMP] la o viteză medie sau mică. ([pagină 1225](#))

## Funcția automată de ridicare și coborâre a colacului/capacului

### Capacul toaletei se închide prea rapid

Capacul scaunului este împins în jos cu mâna în timp ce funcția de coborâre automată este activată.

►► Nu împinge colacul/capacul în jos când funcția de coborâre automată este activată.

Apasă butonul  (ridicare colac și capac toaletă). În cazul în care colacul nu se ridică sau nu coboară prin apăsarea butonului  (ridicare colac și capac toaletă) și a butonului  (coborâre colac și capac toaletă), oprește alimentarea toaletei și solicită reparații.

### Colacul și capacul nu se ridică și nu coboară automat

[AUTO OPEN/CLOSE] este setat la [OFF].

►► Setează funcția [AUTO OPEN/CLOSE] la [ONLY LID] sau [SEAT & LID]. ([pagină 1229](#))

Capacul toaletei nu este montat corect.

►► Montează capacul toaletei în mod corect. ([pagină 1250](#))

Senzorul superior pentru detectare corp este blocat sau murdar.

►► Curăță senzorul sau îndepărtați orice elemente care pot bloca senzorul.

### Capacul toaletei funcționează fără prezența unei persoane în apropiere

Senzorul superior pentru detectare corp este expus în lumina directă a soarelui.

►► Nu expune senzorul în lumina directă a soarelui.

Senzorul superior pentru detectare corp este blocat sau murdar.

►► Curăță senzorul sau îndepărtează orice elemente care pot bloca senzorul.

### The Seat Lid Remains Open

Senzorul superior pentru detectare corp este blocat sau murdar.

►► Curăță senzorul sau îndepărtează orice elemente care pot bloca senzorul.

Plasmacluster Ion (Încăpere) funcționează

►► Acest lucru nu reprezintă o defecțiune. La ora stabilită, Plasmacluster ion (încăpere) funcționează automat prin ridicarea capacului scaunului de toaletă pentru a elibera ioni Plasmacluster pentru a reîmprospăta baia.

## Plasmacluster Ion (Vas de toaletă)

### Plasmacluster Ion (Vas de toaletă) nu funcționează

[PLASMACLUSTER] este setat la [OFF].

►► Setează [PLASMACLUSTER] la [BOWL] sau [ROOM].

[AUTO OPEN/CLOSE] este setat la [OFF].

►► Plasmacluster Ion (Vas de toaletă) funcționează atunci când capacul scaunului de toaletă este închis. Setează [AUTO OPEN/CLOSE] la o altă setare decât [OFF].

Capacul toaletei este deschis.

►► Plasmacluster Ion (Vas de toaletă) funcționează atunci când capacul scaunului de toaletă este închis. Închide manual capacul scaunului de toaletă.

## Plasmacluster Ion (Încăpere)

Plasmacluster Ion (Încăpere) nu funcționează

[PLASMACLUSTER] este setat la [OFF] sau [BOWL].

➤➤ Setează [PLASMACLUSTER] la [ROOM].

[AUTO OPEN/CLOSE] este setat la [OFF], și scaunul toaletei este închis.

➤➤ Setează [AUTO OPEN/CLOSE] la o setare diferită de [OFF].

Toaleta este utilizată atunci când funcția Plasmacluster Ion (Încăpere) funcționează.

➤➤ Plasmacluster Ion (încăpere) nu mai funcționează când toaleta este utilizată. Nu mai funcționează pentru restul zilei. Plasmacluster Ion (încăpere) va porni la ora setată începând cu ziua următoare.

Plasmacluster Ion (Încăpere) se oprește la jumătate

Unele operațiuni sunt efectuate în timp ce funcția Plasmacluster Ion (Încăpere) funcționează.

➤➤ Plasmacluster Ion (încăpere) nu mai funcționează atunci când se efectuează o altă operație. Nu mai funcționează pentru restul zilei. Plasmacluster Ion (încăpere) va porni la ora setată începând cu ziua următoare.

## Decalcifiere

Apare ecranul "PLEASE DESCALE" și logoul GROHE clipește în culoarea portocalie.

\* După pornirea operației de detartrare, aceasta nu se oprește chiar dacă apăsați butonul  (stop). Toaleta poate fi folosită după terminarea detartrării.

Aceste indicații informează cu privire la necesitatea efectuării unei detartrări și la înlocuirea vârfului duzei.

➤➤ Efectuează detartrarea. (Achiziționează setul de detartrare comercializat separat. Numărul produsului este 46978001.)

➤➤ Înlocuiește vârful duzei. (Vârful duzei este inclus în kitul de detartrare. Achiziționează setul de detartrare comercializat separat. Numărul produsului este 46978001.)



[Rinse Error...Try again] apare pe ecran

Valva kitului de întreținere este închisă.

➤➤ Deschide supapa, selectează [OK] de pe ecran, apoi încearcă decalcifierea din nou.

## Aplicație smartphone

### Smartphone-ul nu poate fi asociat cu toaleta

Toaleta este deja conectată la un alt smartphone.

- Apasă butonul  (stop) pentru a întrerupe conexiunea Bluetooth actuală. Repornește aplicația și reia operațiunea de asociere.

### Smartphone-ul nu poate fi conectat cu toaleta

Lângă unitatea cu scaun sunt prezente obiecte metalice.

- Îndepărtează obiectele metalice.

În aplicație a fost selectată o altă toaletă.

- Conectarea smartphone-ului cu toaleta este confirmată prin intermediul a trei semnale sonore.

### Cu ajutorul aplicației nu se poate conecta sau nu se poate acționa toaleta

Informațiile pentru asociere nu sunt înregistrate pe toaletă.

- Efectuează asocierea în următoarele situații: la prima utilizare a aplicației, când smartphone-ul a fost înlocuit cu unul nou, când utilizezi aplicația cu o altă toaletă.

Smartphone-ul a fost înlocuit cu unul nou.

- Descarcă aplicația și reia operațiunea de asociere. Ține cont că datele stocate pe smartphone-ul anterior nu mai pot fi recuperate.

Toaleta este deja conectată la un alt smartphone.

- Apasă butonul  (stop) pentru a întrerupe conexiunea Bluetooth actuală. Repornește aplicația și reia operațiunea de asociere.

Capacul toaletei este închis.

- Deschide capacul toaletei și repornește aplicația.

Sunt asociate mai mult de 8 smartphone-uri.

- Dacă sunt asociate mai mult de 8 smartphone-uri, un smartphone care a fost asociat înainte de ultimele 8 smartphone-uri trebuie să fie asociat din nou.

Funcția Bluetooth a smartphone-ului este dezactivată.

- Activează funcția Bluetooth a smartphone-ului.

## Diverse

---

Pe partea inferioară a toaletei sunt picături de apă

[Gradul ridicat de umiditate a dus la formarea condensului.](#)

➤➤ Șterge frecvent picăturile de apă. De asemenea, ventilează baia în mod adecvat.

---

Obturatorul duzei nu se închide

➤➤ Acest lucru nu reprezintă o defecțiune. Clapeta duzei rămâne deschisă în timpul absorbției mirosurilor, Plasmacluster Ion (Vas de toaletă) sau (Încăperea). Dezactivează setarea după cum este necesar.

---

Modul scaun ocupat a fost întrerupt și resetat

➤➤ Modul scaun ocupat poate fi întrerupt și resetat ca urmare a mediului electromagnetic.

## Înainte de curățare

### ■ Recomandări

În această secțiune, GROHE vă oferă câteva recomandări generale privind curățarea acestui produs. Rețineți că există anumite instrumente și produse de curățare care nu trebuie folosite.

Ca regulă generală, GROHE îți recomandă să folosești agenți de curățare lichizi, universali pentru curățarea acestui produs.

### Obiecte de curățare

#### Cârpă moale

➤➤ Pentru colac, capac și toaletă

#### Burete: Folosește un burete moale

➤➤ Pentru vârful duzei

#### Perie de toaletă (non-abrazivă)

➤➤ Pentru vasul de toaletă

#### Mănuși din cauciuc: Folosește-le pentru a-ți proteja pielea mâinilor.

➤➤ Pliază marginile mănușilor pentru a evita pătrunderea de apă și agent de curățare în interior.

### Agent de curățare

Detergent de toaletă neabraziv și neutru: îndepărtează petele gălbui și/sau închise la culoare de pe vasul de toaletă.

➤➤ Componente ceramice

#### Notă:

- AQUA CERAMIC este un material cu un aspect foarte hidrofili, iar contaminările de pe vasul de toaletă sunt ușor de înlăturat. Cu toate acestea, curățarea este necesară. Dacă rămân contaminări pe suprafața ceramică sau în cazul în care fecalele sunt grase, îndepărtarea acestora poate să nu fie ușoară. Curăță toaleta periodic. Pentru un efect maxim al AQUA CERAMIC, nu utiliza următoarele substanțe de curățare și unelte.
  - Detergenți de curățare puternici alcalini/acizi
  - Substanțe de curățare abrazive
  - Agenți de curățare cu vărsare de apă și antimurdărire sau agenți de acoperire a suprafeței
  - Unelte de curățare care afectează suprafața materialului, cum ar fi periile metalice sau abrazive

**AQUA**  
CERAMIC



- Pentru a evita detectarea accidentală, setează funcția [AUTO FLUSH] și [AUTO OPEN/CLOSE] la [OFF] atunci când cureți toaleta. ([pagina 1230](#)) ([pagina 1229](#))

## Curățare

### ■ Colac, capac, apărători de toaletă și telecomandă (componente din plastic)

Umezește o cârpă moale și șterge suprafețele.

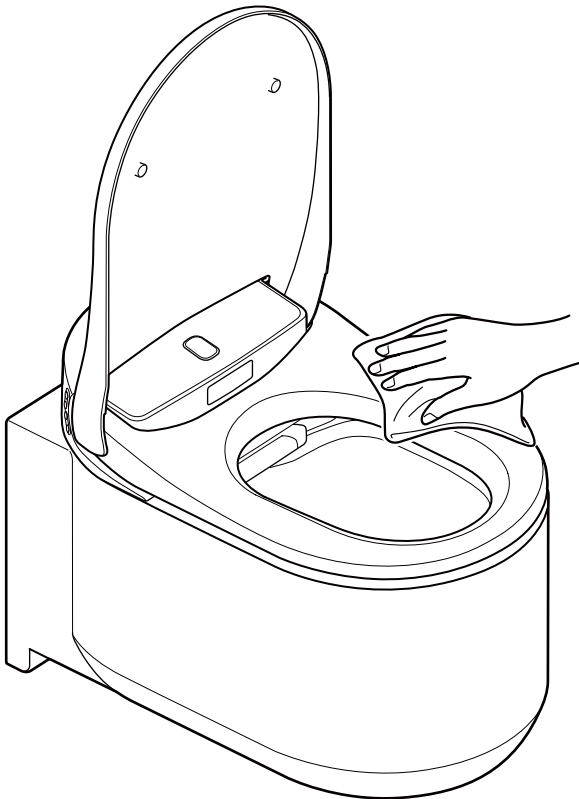

GROHE îți recomandă să cureți toaleta frecvent, pentru a evita acumularea de murdărie pe suprafețele toaletei. Ștergerea cu cârpă umedă previne și electricitatea statică care atrage particulele de praf și care duce la apariția petelor închise la culoare.

#### Notă:

- Nu șterge suprafețele cu o cârpă uscată sau cu hârtie igienică, acest lucru duce la apariția zgârieturilor.
- Pentru a evita detectarea accidentală, întrerupe alimentarea cu energie a toaletei atunci când cureți panoul de control.

## ■ Demontarea capacului în vederea curățării

Capacul poate fi demontat cu ușurință. Această metodă este utilă atunci când dorești să cureți balamaua, care se află într-un loc greu accesibil, sau capacul scaunului în întregime.

### Notă:

- Întrerupe alimentarea cu energie a toaletei atunci când demontezi capacul de toaletă. Nerespectarea acestei cerințe poate provoca deteriorarea componentelor interne ale unității cu scaun.

## Demontarea capacului de toaletă

1. Oprește alimentarea cu energie a toaletei apăsând butonul de pornire de pe toaletă. ([pagina 1215](#))

### Notă:

- Nu aplica forță în exces asupra capacului, întrucât acest lucru îl poate deteriora.
- Nu ridică colacul toaletei când capacul este demontat, acest lucru poate determina zgărirea sau deteriorarea colacului.
- Nu utiliza toaleta fără capac.

2. Ridică capacul.

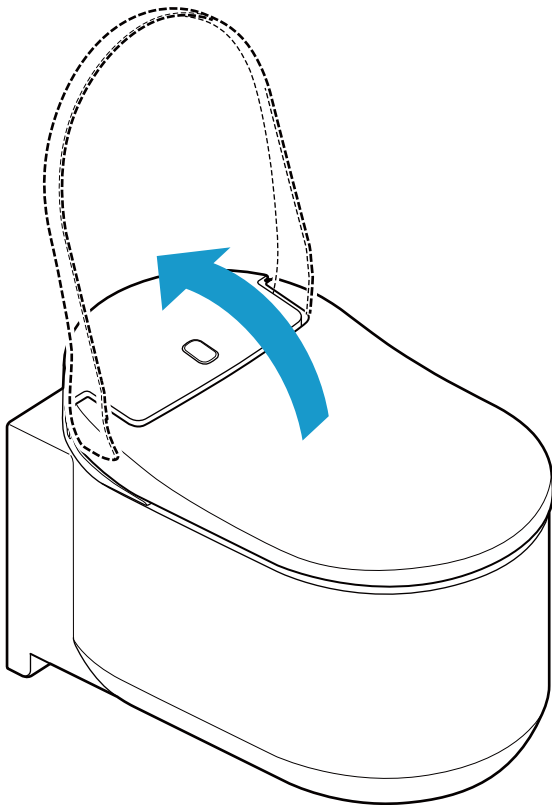



3. Culisează în sus încuietorile din fiecare parte laterală a capacului.

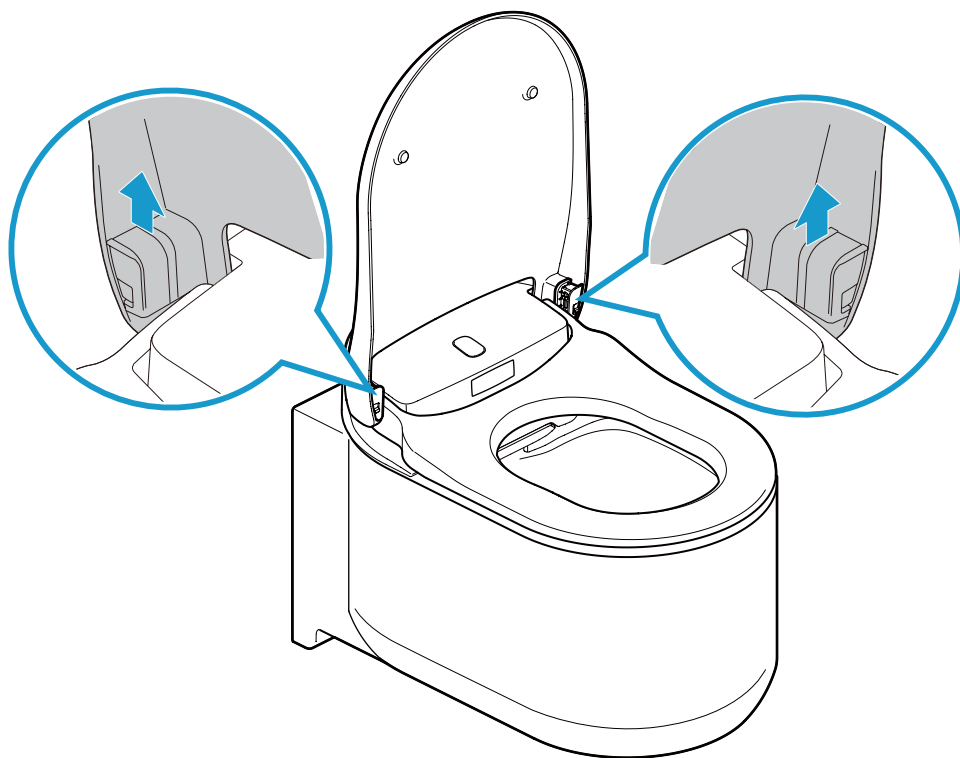

4. Coboară capacul.

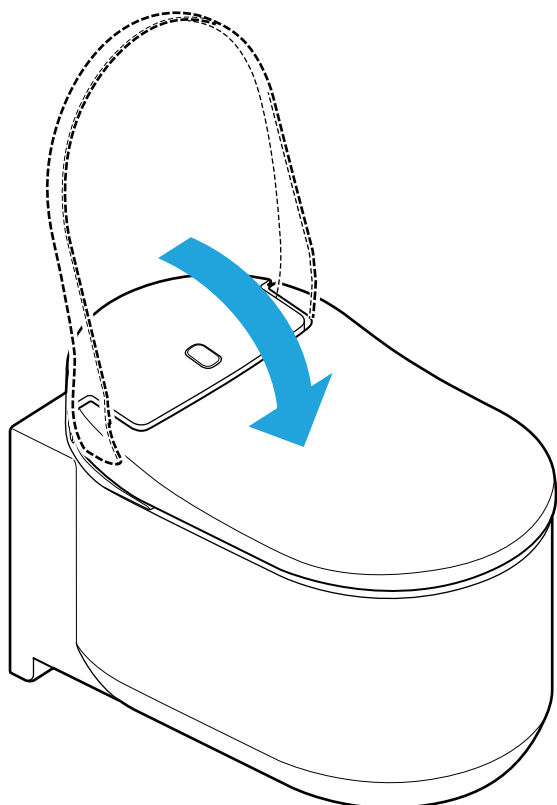

5. Ridică capacul cu ambele mâini.

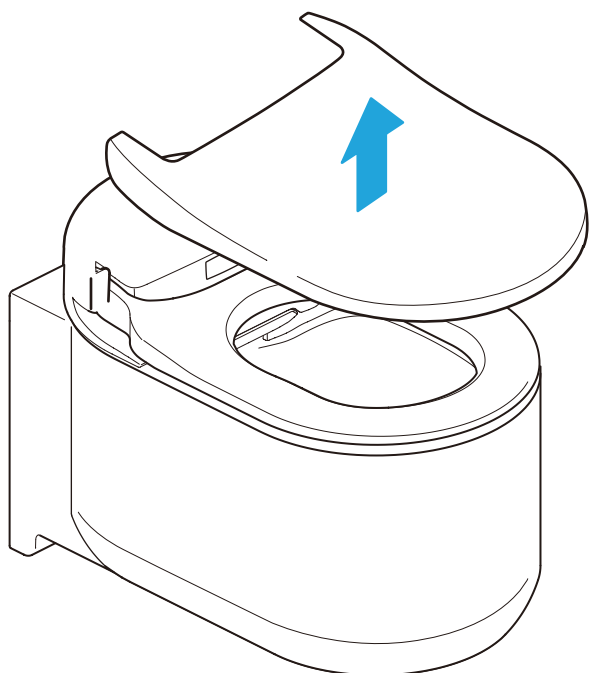

## Montarea capacului de toaletă

---

1. Așează capacul pe toaletă.

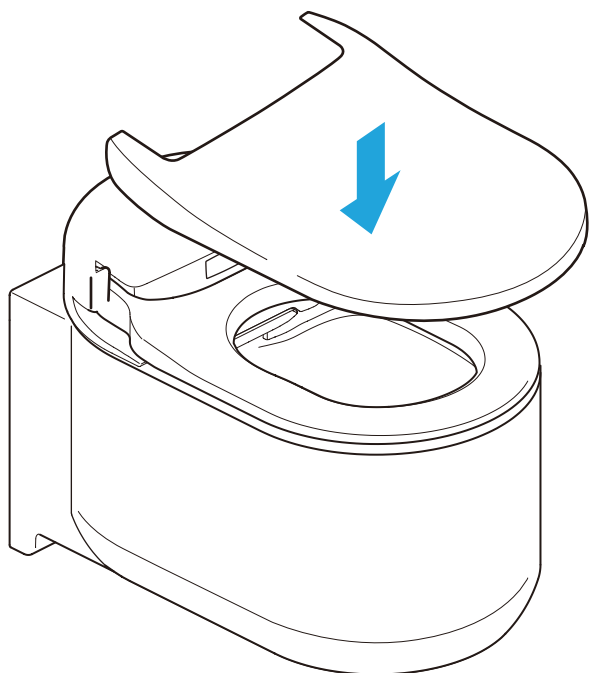

2. Ridică capacul.

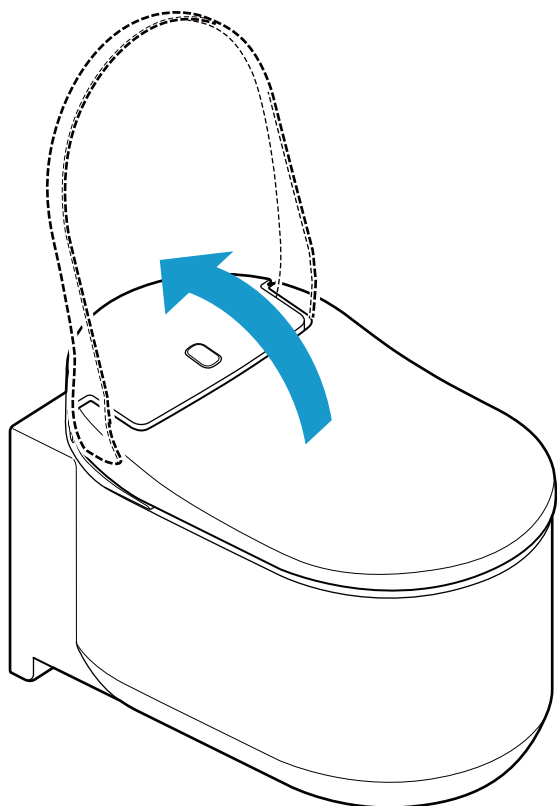

3. Culisează încuietorile în jos. Verifică dacă încuietorile sunt bine fixate.  
Atunci când sunt blocate se aude un „clic”. Verifică dacă încuietorile sunt bine fixate.

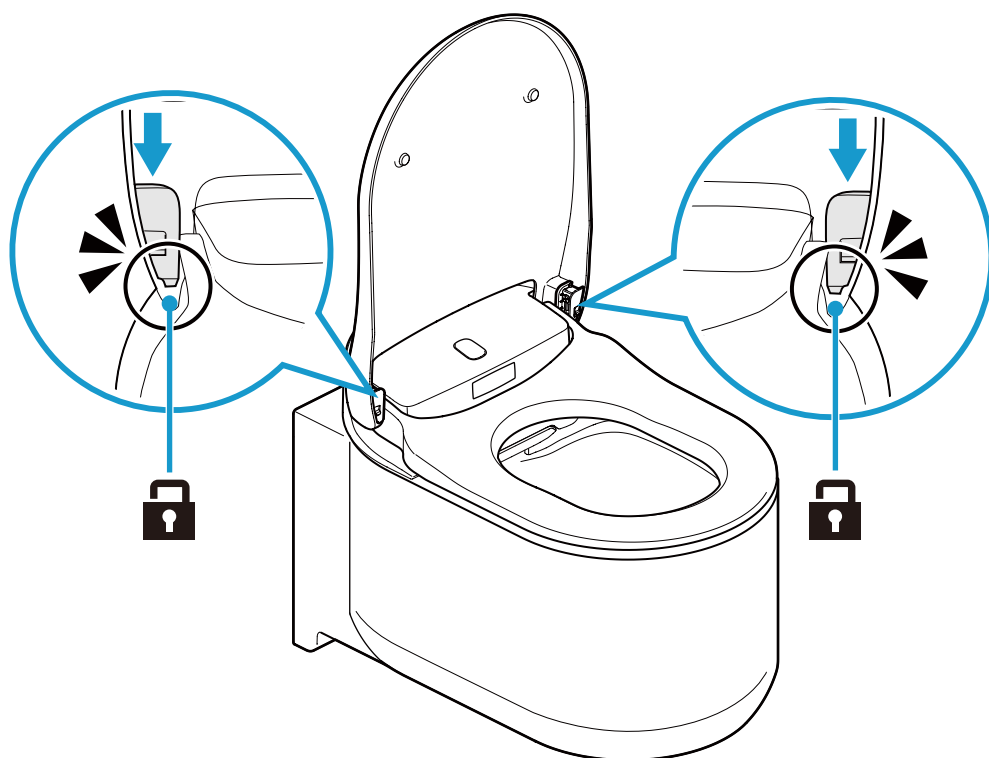

4. Pornește alimentarea cu energie a toaletei apăsând pe butonul de pornire a toaletei.

## ■ Vasul de toaletă (componente ceramice)

Suprafața de deasupra și cea interioară ale vasului de toaletă sunt tratate cu un strat de acoperire special numit AQUA CERAMIC.

- Curăță vasul cu apă sau apă caldă, folosind o perie moale sau un burete umezit cu agent de curățare neutru.

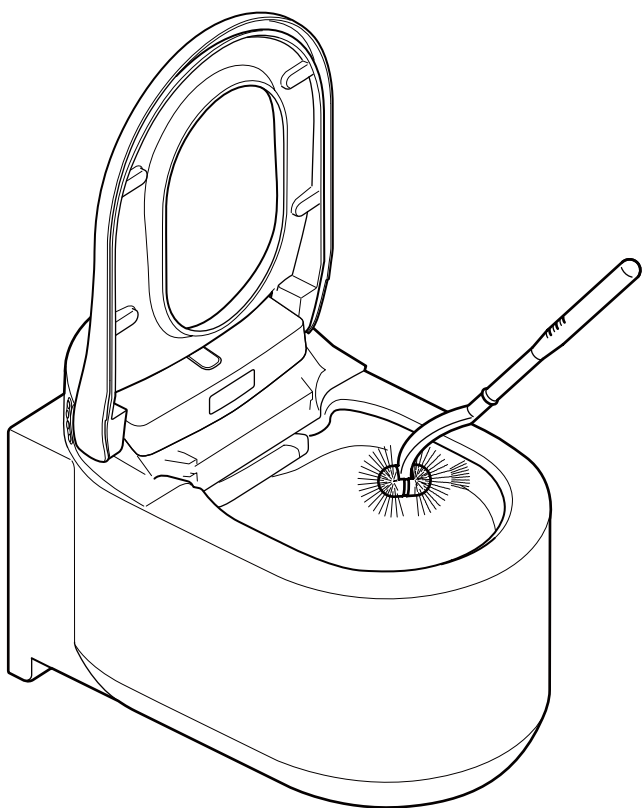

### Notă:

- Nu folosi agenți de curățare pe bază de clor sau acizi și dezinfectanți, întrucât vaporii de gaz pot deteriora produsul sau pot cauza defecțiuni.
- Nu utiliza apă fierbinte, acest lucru putând deteriora toaleta.
- Nu utiliza o perie sau un agent de curățare abraziv, acestea putând deteriora efectul de suprafață Hyper Clean.

## ■ Obturator duză/filtru de aer

### Curățarea obturatorului duzei

#### Notă:

- Evită să îl ștergi cu o cârpă uscată sau cu hârtie igienică, întrucât acestea produc zgârieturi.
- Evită să utilizezi o perie sau un agent de curățare abraziv.
- Reține că obturatorul duzei este compus dintr-o parte superioară și una inferioară.
- Nu aplica forță în exces pe obturatorul duzei, întrucât acest lucru îl poate deteriora.

Pentru o curățare ușoară, obturatorul duzei poate fi demontat. Consultă imaginea de mai jos.

1. Urmează procedura „Curățarea manuală a duzei” pentru a deschide obturatorul duzei. ([pagina 1258](#))
2. Demontează obturatorul duzei.

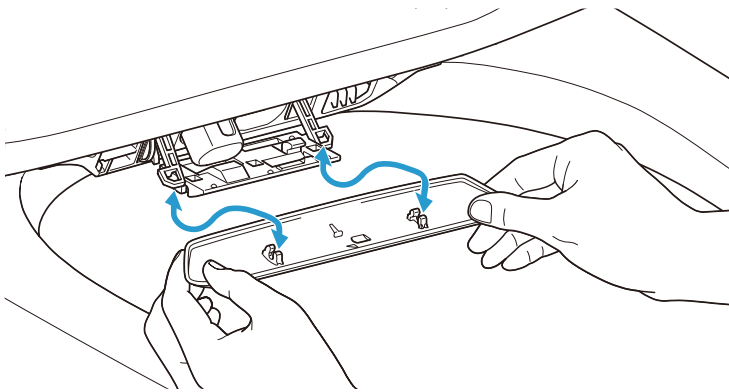

3. Curăță obturatorul duzei cu o cârpă moale.
4. Fixează obturatorul duzei. Acesta va face clic când este instalat în poziție sigură.
5. Urmează procedura „Curățarea manuală a duzei” pentru a închide obturatorul duzei. ([pagina 1258](#))

## Curățarea filtrului de aer

1. Urmează procedura „Curățarea manuală a duzei” pentru a deschide obturatorul duzei. ([pagina 1258](#))
2. Trage filtrul de aer în afară.

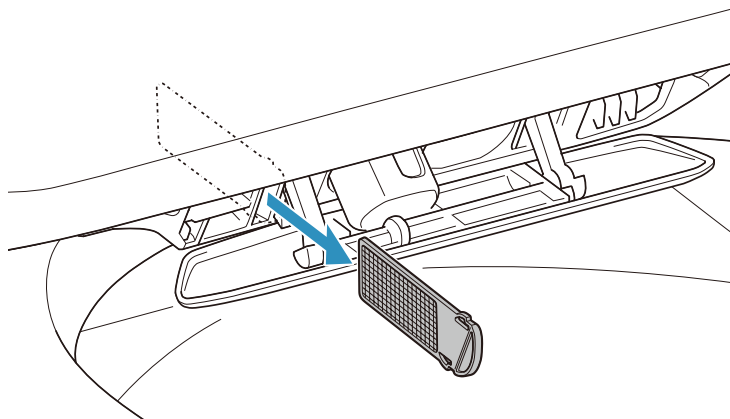

3. Spală filtrul de aer cu apă de la robinet.
4. Usucă filtrul de aer și împinge-l în fantă.

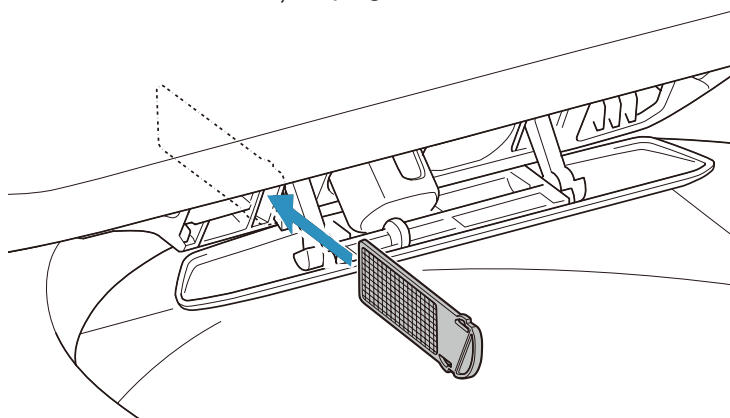

5. Urmează procedura „Curățarea manuală a duzei” pentru a închide obturatorul duzei. ([pagina 1258](#))

## ■ Duza

### Curățarea duzei cu ajutorul panoului de control

---

Pentru a curăța duza în timp ce utilizezi toaleta (așezat pe scaun) urmează procedura de mai jos pe telecomandă.

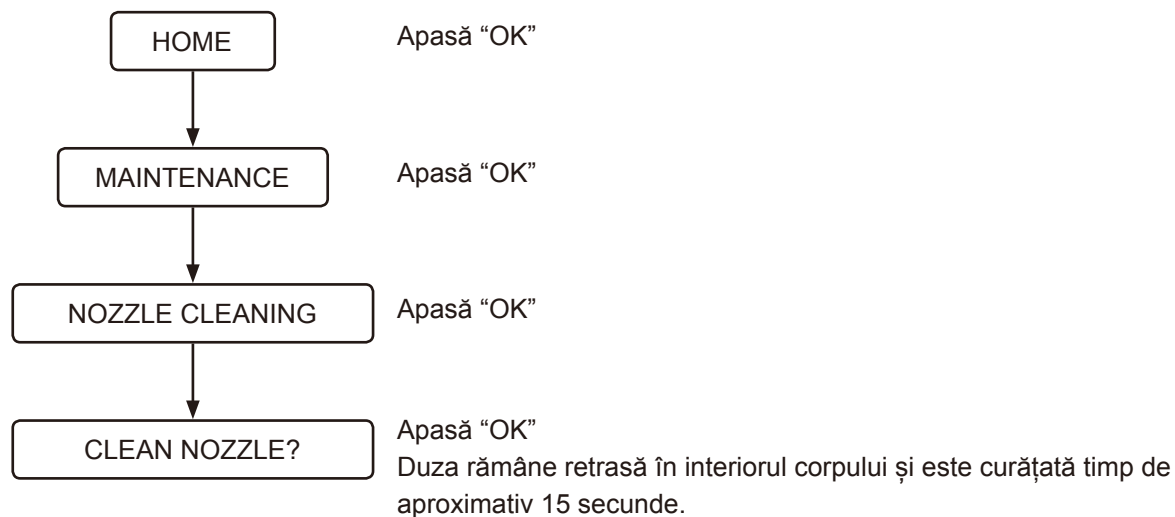

## Curățarea manuală a duzei

Poți să curățați duza manual (ca atunci când freci componentele cu un burete în vederea eliminării petelor etc.). Pentru curățare, urmează procedurile de mai jos pentru ca duzele să iasă în afară.

1. Setează funcția [AUTO FLUSH] și [AUTO OPEN/CLOSE] la [OFF] pentru a dezactiva aceste funcții. ([pagină 1230](#)) ([pagină 1229](#))
2. Ridică capacul și colacul.
3. Urmează procedurile de mai jos.

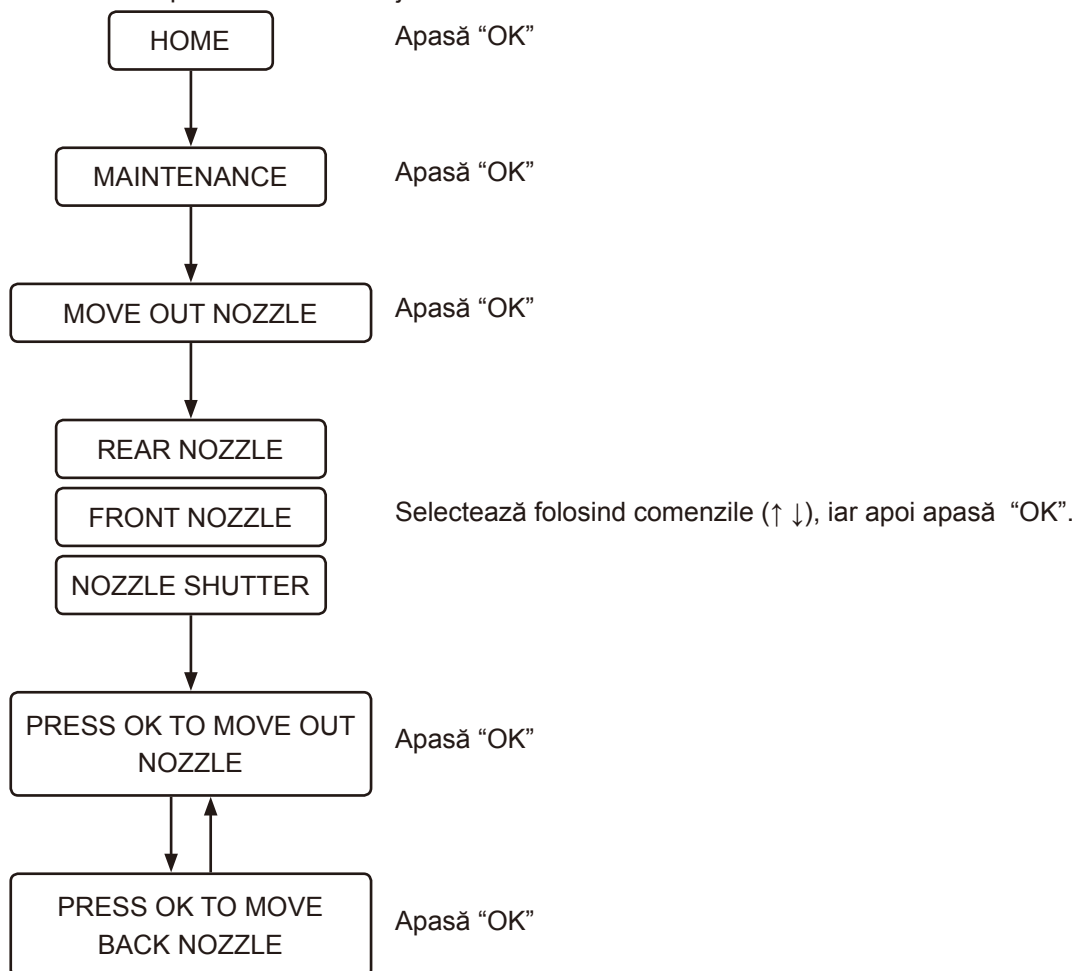

4. Curăță duzele.
5. Readu setarea la [AUTO FLUSH] și [AUTO OPEN/CLOSE]. ([pagină 1230](#)) ([pagină 1229](#))

### Notă:

- Nu apăsa cu forță pe duze, acest lucru putând cauza defecțiuni.
- Nu trage sau împinge duzele. Duza nu se va retrage și pot apărea defecțiuni.  
Dacă tragi sau împingi duzele în mod accidental, întrerupe alimentarea cu energie a toaletei apăsând butonul de pornire al toaletei, apoi pornește alimentarea cu energie după 10 secunde.



## ■ Service post-vânzare

### 1. Înainte să soliciți reparații de specialitate

---

Dacă problemele nu pot fi remediate prin urmarea etapelor din secțiunea “Depanare” ([pagina 1240](#)), contactează GROHE pentru instrucțiuni suplimentare. Contactează GROHE și în următoarele situații.

- Dacă ai întrebări suplimentare pentru care nu găsești rezolvare în acest manual.
- Cablul de alimentare este deteriorat.
- În cazul în care cablul de alimentare este deteriorat.

În cazul în care situațiile prezentate mai sus nu sunt remediate, pot surveni accidente neașteptate. Solicită consultanță din partea GROHE.

#### Notă:

- Nu demonta și nu modifica niciodată acest produs, acest lucru putând provoca electrocutări, incendiu și/sau răniri.  
În plus, demontarea produsului va duce la anularea garanției.
- Dacă din unitatea cu scaun sau din sistemul de alimentare cu apă se prelinge apă, întrerupe alimentarea cu energie a toaletei apăsând butonul de pornire al toaletei, deoarece acest lucru poate provoca electrocutări, incendiu sau inundație.
- Dacă unitatea cu scaun sau cablul sunt deteriorate (zgomot anormal, mirosuri, fum, temperaturi ridicate, fisuri sau scurgeri de apă), întrerupe imediat alimentarea cu energie a toaletei apăsând butonul de pornire al toaletei și solicită reparații. Nu utiliza niciodată componente defecte, acest lucru putând provoca electrocutări sau incendiu.

### 2. Consultă certificatul de garanție

---

Acest produs este însoțit de un certificat de garanție. Asigură-te că ai citit cu atenție declarația privind garanția, care poate fi găsită pe certificatul de garanție furnizat cu acest produs. Păstrează dovada achiziției (chitanța primită de la reprezentantul GROHE) într-un loc ușor accesibil.

Perioada de garanție: 2 ani de la achiziție (plus un an suplimentar după înregistrarea produsului)

Citește declarația privind garanția pentru a înțelege care componente sunt acoperite de garanție și care nu sunt acoperite în garanție.

### 3. Solicitarea reparațiilor

---

DACĂ AI NELĂMURIRI, AI DESCOPERIȚI COMPONENTE LIPSĂ SAU DETERIORATE, NU CONTACTA ȘI NU RETURNA ACEST PRODUS ÎN MAGAZIN. CONTACTEAZĂ REPREZENTANTUL LOCAL DE SERVICE PENTRU CLIEȚI. NE PUTEM OCUPA DE ORICE ÎNTREBARE SAU PROBLEMĂ CU CARE TE-AI PUTEA CONFRUNTA.

#### În timpul perioadei de garanție

Atunci când soliciți intervenții service în perioada garanției, păstrează la îndemână următoarele informații.

#### În afara perioadei de garanție

Dacă ai solicitat intervenții în service în afara perioadei de garanție, costul intervenției service va fi suportat de proprietarul produsului. Costurile intervențiilor service includ taxa pentru service tehnic, cheltuieli cu deplasarea și costurile pieselor.

#### Informații solicitate

1. Informațiile de contact (de ex., nume, adresă, telefon)
2. Numărul de serie  
(Consultă autocolantul lipit pe spatele produsului.)
3. Data instalării  
(Consultă certificatul de garanție.)
4. Motivul pentru care ai solicitat intervenția service

Pure Freude  
an Wasser

**GROHE**  

**D**

+49 571 3989 333  
helpline@grohe.de

**A**

+43 1 68060  
info-at@grohe.com

**AUS**

+ (61) 1300 54945  
grohe\_australia@lixil.com

**B**

+32 16 230660  
info.be@grohe.com

**BG**

+359 2 9719959  
grohe-bulgaria@grohe.com

**BR**

0800 770 1222  
falecom@grohe.com

**CAU**

+99 412 497 09 74  
info-az@grohe.com

**CDN**

+1 888 6447643  
info@grohe.ca

**CH**

+41 44 877 73 00  
info@grohe.ch

**CN**

+86 4008811698  
info.cn@grohe.com

**CY**

+357 22 465200  
info@grome.com

**CZ**

+358 942 451 390  
grohe-cz@grohe.com

**DK**

+45 44 656800  
grohe@grohe.fi

**E**

+34 93 3368850  
grohe@grohe.es

**EST**

+372 6616354  
grohe@grohe.ee

**F**

+33 1 49972900  
sav-fr@grohe.com

**FIN**

+358 942 451 390  
grohe@grohe.fi

**GB**

+44 871 200 3414  
info-uk@grohe.com

**GR**

+30 210 2712908  
nsapountzis@ath.forthnet.gr

**H**

+36 1 2388045  
info-hu@grohe.com

**HK**

+852 2969 7067  
info@grohe.hk

**I**

+39 2 959401  
info-it@grohe.com

**IND**

+91 1800 102 4475  
customercare.in@grohe.com

**IS**

+354 515 4000  
jonst@byko.is

**J**

+81 3 32989730  
info@grohe.co.jp

**KZ**

+7 727 311 07 39  
info-cac@grohe.com

**LT**

+372 6616354  
grohe@grohe.ee

**LV**

+372 6616354  
grohe@grohe.ee

**MAL**

info-malaysia@grohe.com

**MX**

01800 8391200  
pregunta@grohe.com

**N**

+47 22 072070  
grohe@grohe.no

**NL**

+31 79 3680133  
vragen-nl@grohe.com

**NZ**

technicalenquiries@paterson  
trading.co.nz

**P**

+351 234 529620  
commercial-pt@grohe.com

**PL**

+48 22 5432640  
biuro@grohe.com.pl

**RI**

0-800-1-046743  
customercare-  
indonesia@asia.lixil.com

**RO**

+40 21 2125050  
info-ro@grohe.com

**ROK**

+82 2 1588 5903  
info-singapore@grohe.com

**RP**

+63 2 8938681

**RUS**

+7 495 9819510  
info@grohe.ru

**S**

+46 771 141314  
grohe@grohe.se

**SGP**

+65 6311 3611  
info-singapore@grohe.com

**SK**

+420 277 004 190  
grohe-cz@grohe.com

**T**

+66 21681368  
(Haco Group)  
info@haco.co.th

**TR**

+90 216 441 23 70  
GroheTurkey@grome.com

**UA**

+38 44 5375273  
info-ua@grohe.com

**USA**

+1 800 4447643  
us-customerservice@grohe.com

**VN**

+84 90 9694768  
+84 90 9375068  
info-vietnam@grohe.com

**AL** **BiH** **HR** **KS**

**ME** **MK** **SLO** **SRB**

+385 1 2911470  
adria-hr@grohe.com

**Eastern Mediterranean,  
Middle East - Africa  
Area Sales Office:**

+357 22 465200  
info@grome.com

**IR** **OM** **UAE** **YEM**

+971 4 3318070  
grohedubai@grome.com

**Far East Area Sales Office:**

+65 6311 3600  
info@grohe.com.sg

**Latin America:**

+52 818 3050626  
pregunta@grohe.com

[www.grohe.com](http://www.grohe.com)

2016/09/28

## 简介

### 关于本手册

|                 |      |
|-----------------|------|
| 操作前阅读以下内容 ..... | 1264 |
|-----------------|------|

### 控制装置和按钮

|           |      |
|-----------|------|
| 主件.....   | 1265 |
| 遥控器 ..... | 1266 |

## 使用方法

### 常规使用

|                           |      |
|---------------------------|------|
| 画面列表 .....                | 1268 |
| 基本流程 .....                | 1270 |
| 喷水清洗（前部按钮操作） .....        | 1273 |
| 暖风烘干（前按钮操作） .....         | 1275 |
| 智能手机操作（iOS和Android） ..... | 1276 |

### 设定

|                         |      |
|-------------------------|------|
| 座椅/盖自动打开和关闭功能.....      | 1278 |
| 自动冲水功能（选项） .....        | 1279 |
| 预冲（选项） .....            | 1280 |
| 柔光灯功能.....              | 1281 |
| 净离子群® 离子.....           | 1282 |
| 蓝灯净离子群® 离子（座便器腔体） ..... | 1285 |
| 除臭功能 .....              | 1285 |
| 按钮操作音.....              | 1286 |
| 更改语言 .....              | 1287 |
| 恢复默认设定 .....            | 1287 |
| 关闭画面 .....              | 1288 |
| 配对.....                 | 1288 |

## 故障排除

### 故障排除

|                     |      |
|---------------------|------|
| 所有功能 .....          | 1289 |
| 清洗.....             | 1290 |
| 除臭.....             | 1291 |
| 自动冲水 .....          | 1291 |
| 烘干.....             | 1292 |
| 座椅/盖自动打开和关闭功能.....  | 1293 |
| 净离子群离子（座便器腔体） ..... | 1293 |
| 净离子群离子（空间） .....    | 1294 |
| 除垢.....             | 1294 |
| 智能手机应用程序 .....      | 1295 |
| 其他.....             | 1296 |

## 清洁

### 清洁前

|         |      |
|---------|------|
| 指导..... | 1297 |
|---------|------|

### 清洁

|                           |      |
|---------------------------|------|
| 座便器座椅、盖、盖板和遥控器（塑料件） ..... | 1298 |
| 拆下座椅盖进行清洁 .....           | 1299 |
| 座便器腔体（陶瓷件） .....          | 1303 |
| 喷嘴防护盖/空气过滤器.....          | 1304 |
| 喷嘴.....                   | 1306 |

## 售后服务

|            |      |
|------------|------|
| 售后服务 ..... | 1308 |
|------------|------|

## 关于本手册

### ■ 操作前阅读以下内容

为确保正确使用本产品，请仔细阅读本手册和印刷版“快速开始指南”。  
未遵守印刷版“快速开始指南”（随附）中所述的安全注意事项，会在某些情况下造成严重事故。  
这些条目对安全极其重要，应严格遵守。  
如果因不当使用而发生事故，GROHE对损坏概不负责。

#### ❗ 请遵守：

在碳酸盐硬度超过18° dH (KH)的地区，必须使用带软水器的滤水系统。可向当地公用事业单位查询碳酸盐硬度。

为了确保较长的使用寿命：

- 请每3年进行一次除垢。（请购买单独出售的除垢套件。产品编号为46978001。）
- 请每3年更换一次喷嘴头。（喷嘴头包含在除垢套件中。请购买单独出售的除垢套件。产品编号为46978001。）

## 控制装置和按钮

### ■ 主件

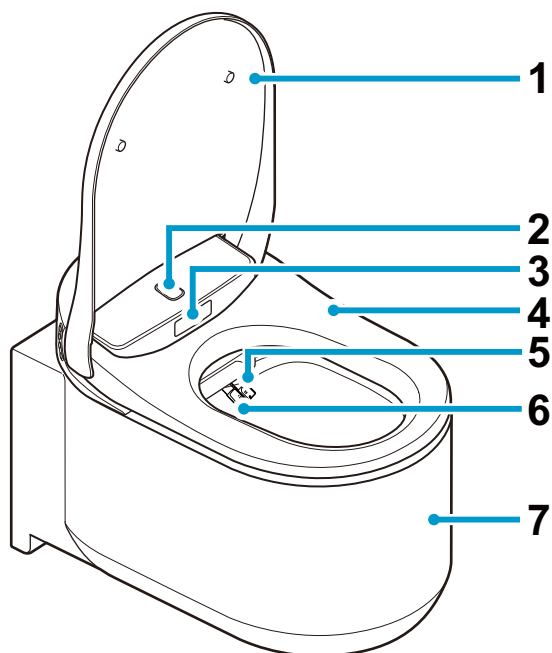

- 1 座便器座椅盖
- 2 上部传感器
- 3 下部传感器
- 4 座便器座椅
- 5 喷嘴（臀部清洗）
- 6 喷嘴（妇洗）
- 7 座便器腔体
- 8 功能按钮
  - ♂：妇洗（女性专用）
  - ♀：臀部清洗
  - ⊕：喷水强度调节
  - ⊖：喷水强度调节
- 9 除垢剂入口
- 10 电源按钮

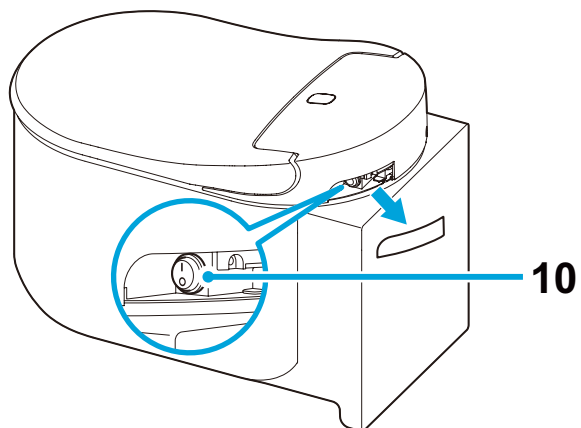
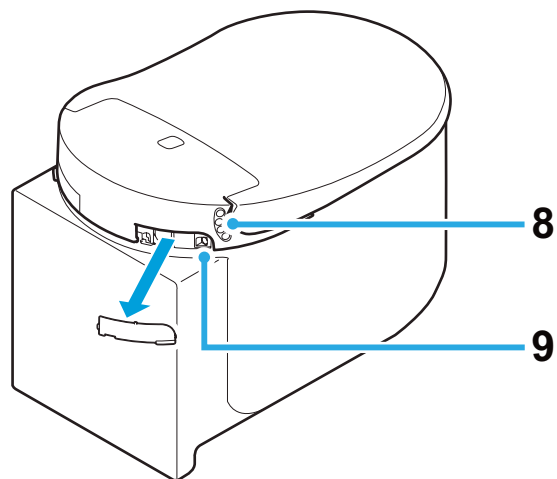

#### 注意：

- 若要手动冲洗座便器，请按冲水按键板上的冲水按钮。

## ■ 遥控器

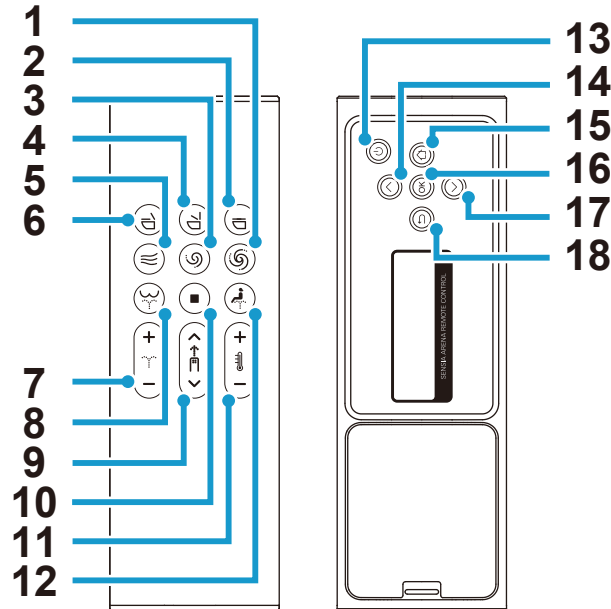

- |                   |                |
|-------------------|----------------|
| 1 冲水（大冲）按钮 *      | 10 停止按钮        |
| 2 关闭座便器座椅和座椅盖按钮   | 11 水温/烘干温度调节按钮 |
| 3 冲水（小冲）按钮 *      | 12 妇洗（女性专用）按钮  |
| 4 打开座便器座椅和座椅盖按钮   | 13 电源按钮        |
| 5 烘干按钮            | 14 向上按钮        |
| 6 关闭座便器座椅且打开座椅盖按钮 | 15 主页按钮        |
| 7 喷水强度调节按钮        | 16 OK按钮        |
| 8 臀部清洗按钮          | 17 向下按钮        |
| 9 清洗部位调节按钮        | 18 返回按钮        |

\* 仅配有冲水电缆（单独出售）的GROHE水箱与本产品一同使用时，这些按钮才起作用。

### 注意：

- 当按下遥控器上的 （电源）按钮2秒以上关闭电源时，会显示“电源关闭画面”。
- 当30秒未操作时，该画面关闭，并进入待机模式。操作重新开始时，将自动取消待机模式。
- 正在使用后显示屏时，前按钮将禁用，以防止出现故障。
- 按下 （臀部清洗）按钮2次，清洗模式设定为“WIDE”。按下该按钮3次，清洗模式将设定为“NARROW”。  
[WIDE]:喷嘴前后移动以大范围清洗。  
[NARROW]:喷嘴在小范围内前后移动。
- 按下 （妇洗）按钮2次，清洗模式切换为“WIDE”。按下该按钮3次，清洗模式将设定为“SUPER WIDE”。  
[WIDE]:喷嘴前后移动以大范围清洗。  
[SUPER WIDE]:喷嘴在更大范围内前后移动。



## 首次装入电池

1. 在遥控器中装入2节AAA电池。
2. 遥控器将显示[WELCOME]2秒钟，GROHE标志将以蓝色闪烁3次。
  - \* 遥控器上显示[**DURING THE POWER-OFF. PRESS THE POWER BUTTON**]时，开启座便器。座便器断电情况下显示此内容。
3. 遥控器将显示[TO PAIR, BRING REMOTE NEAR TO TOILET AND PRESS OK]。将遥控器靠近座便器，然后按“OK”。
4. 配对完成后，将显示[SUCCESS]，GROHE标志将以蓝色闪烁3次。
5. 按任意按钮返回主画面。
  - \* 按遥控器背面的任意按钮可打开后显示屏。如果30秒未操作背面的按钮，后显示屏将自动关闭。

## 更换遥控器电池

后显示屏上标志以橙色或红色闪烁，并显示[REPLACE THE BATTERY]信息时，请更换新电池。显示该信息时，所有按钮均不起作用。

1. 从托架中取出遥控器。

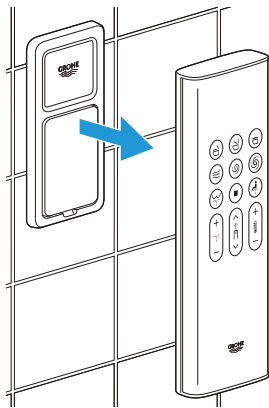

2. 拆下后盖并更换两节新的1.5V AAA碱性电池。

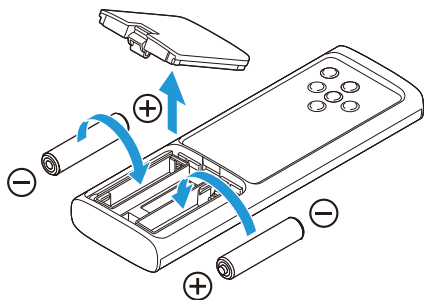

3. 装回后盖，并将遥控器放回托架。

### 注意：

- 标志在电池电量剩余20%时以橙色闪烁，在电量剩余10%时以红色闪烁。

### 常规使用

#### 画面列表

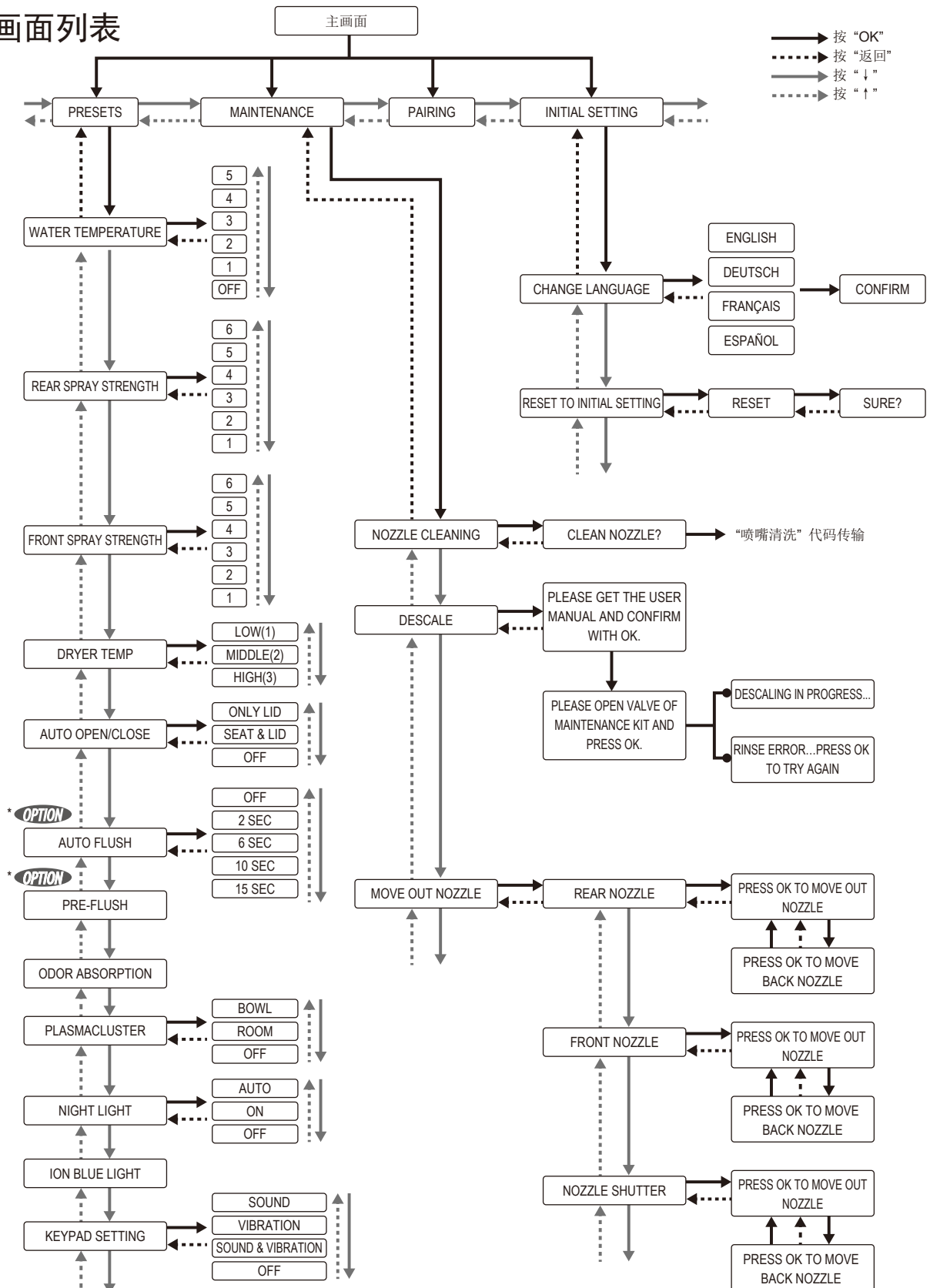

\* **OPTION** 仅配有冲水电缆（单独出售）的GROHE水箱与本产品一同使用时，此功能才可用。

## 错误信息

DURING THE POWER-OFF.  
PRESS THE POWER BUTTON.

SENSIA ARENA REMOTE CONTROL

PLEASE DESCALE

SENSIA ARENA REMOTE CONTROL

REPLACE THE BATTERY

SENSIA ARENA REMOTE CONTROL

CAN NOT CONNECT WITH THE  
TOILET. POWER ON AND OPERATE  
NEAR THE TOILET.

SENSIA ARENA REMOTE CONTROL

RINSE ERROR...  
PRESS OK TO TRY AGAIN

SENSIA ARENA REMOTE CONTROL

## ■ 基本流程

1. 站在座便器前方。  
座便器座椅盖自动打开。

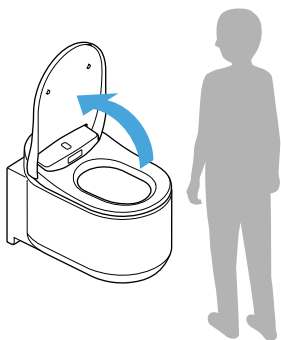

### 注意：

- 按 (打开座便器座椅和座椅盖) 按钮，座椅打开。
- 如果室温超过30° C，如夏天，则传感器可能难以检测到。请确保浴室内通风良好或试着移动身体。

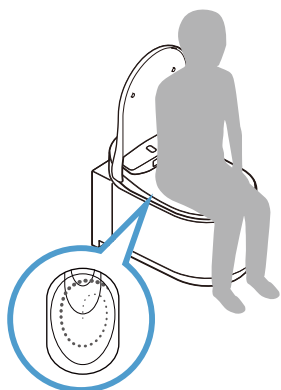

2. 坐在座便器座椅上，除臭开始。  
坐在座椅上时，会有少量水冲洗腔体，以尽量减少积垢。

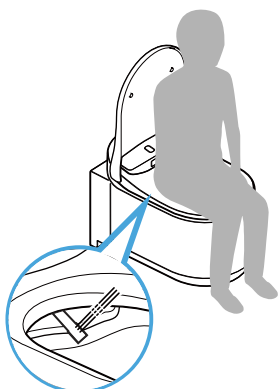

3. 按 (臀部清洗) 按钮或 (女性专用妇洗) 按钮清洗。



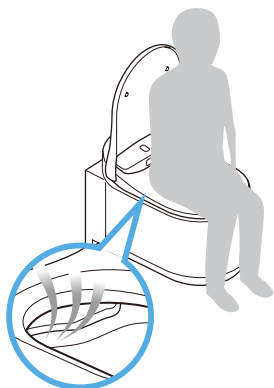

若要停止清洗，请按 (停止) 按钮。

4. 按  (烘干) 按钮, 用暖风烘干。若要停止烘干, 请按  (停止) 按钮。



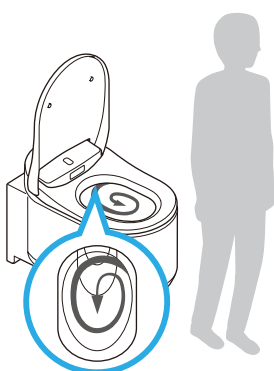

5. 使用坐便器后 (用户从坐便器上站起时)

- 自动冲水: 自动开始冲水。
- 遥控冲水: 按  (冲水/大冲) 按钮或  (冲水/小冲) 按钮。
- 手动冲水: 按冲水按键板上的冲水按钮。





### 注意:

- 仅配有冲水电缆 (单独出售) 的GROHE水箱与本产品一同使用时, 预冲功能和自动冲洗功能才可用。
- 仅配有冲水电缆 (单独出售) 的GROHE水箱与本产品一同使用时, 遥控器上的  /  按钮才起作用。

## 6. 离开座便器。

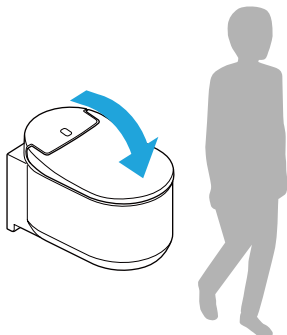
座便器座椅盖关闭。离开座便器约1分钟后，座便器座椅盖会自动关闭。

**注意：**

- 按 （关闭座便器座椅和座椅盖）按钮，座椅盖和座椅关闭。

## ■ 喷水清洗（前部按钮操作）

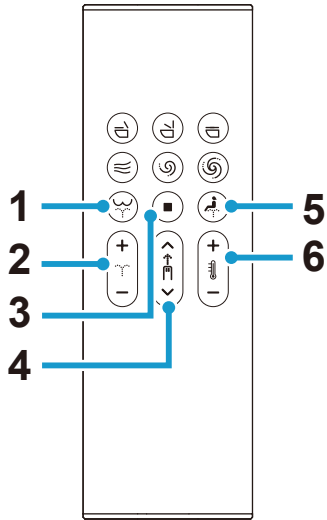

- 1 （臀部清洗）按钮：清洗臀部
- 2 （喷水强度调节）按钮：清洗时调节喷水压力（6档）
- 3 （停止）按钮：停止清洗
- 4 （清洗部位调节）按钮：清洗时调节清洗部位（5个部位：默认/向前2个部位/向后2个部位）
- 5 （女性专用妇洗）按钮：清洗前部
- 6 （水温调节）按钮：调节水温（6档：关闭（水温）、低（约28° C）到高（约40° C））

## 后显示屏操作

### 水温

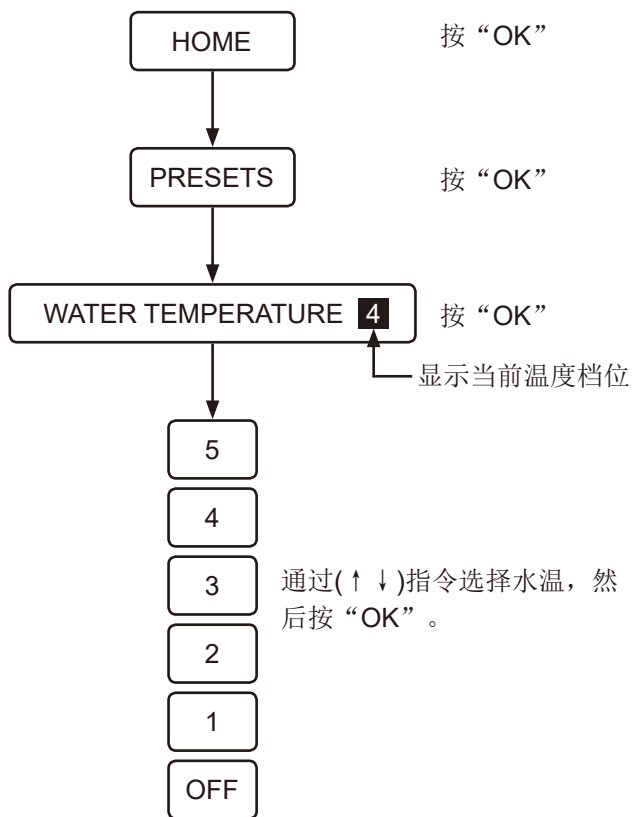

### 喷水强度（前）

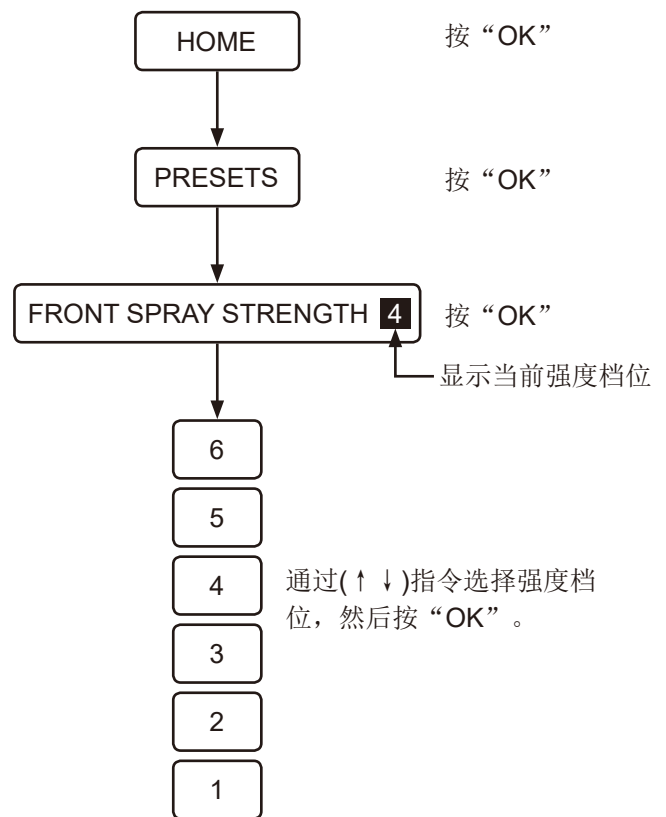

喷水强度 (后)

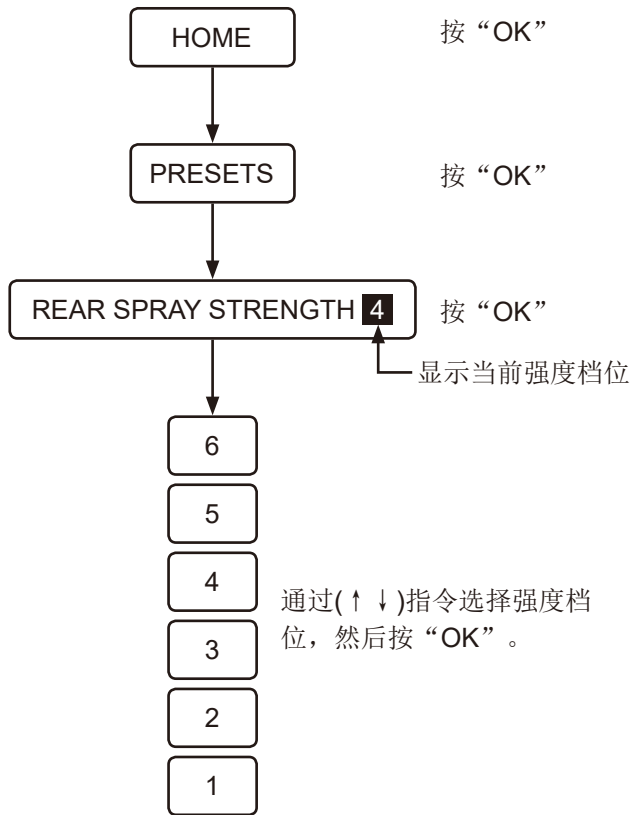

注意:

- 未坐在座便器座椅上时, 清洗功能不会工作。
- 2分钟后, 喷水自动停止。
- 坐在座便器座椅上时, 在清洗功能即将启动之前或之后, 水将从喷嘴附近喷出。这并非故障。
- 在冬季等情况下供水温度极低时, 喷水的水温可能会低于预期。
- 使用清洗功能时, 为了减少水花喷溅, 请靠后坐在座便器座椅上。
- 仅在安装自动冲洗装置46944001且按下水箱上此按钮时, 喷水才不工作。
- 避免长时间使用喷水功能。请勿将此功能用于清洗直肠、阴道或尿道的内侧。
- 请勿将此功能用于刺激排便。此外, 使用此功能时, 请勿故意排便。
- 当私密部位疼痛或发炎时, 请勿使用此功能。
- 当用户正在接受私密部位医疗时, 使用此功能需遵医嘱。



## ■ 暖风烘干（前按钮操作）

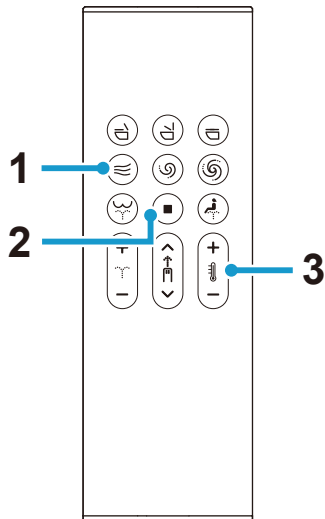

- 1 (烘干) 按钮：暖风烘干
- 2 (停止) 按钮：停止烘干功能
- 3 (烘干温度调节) 按钮：调节烘干温度（3档：低、中、高）  
 [LOW]：室温  
 [MEDIUM]：约40° C  
 [HIGH]：约55° C

### 注意：

- 当烘干功能停止时，烘干温度将返回至初始设定。
- 约4分钟后，烘干功能自动停止。

## 后显示屏操作

### 烘干温度

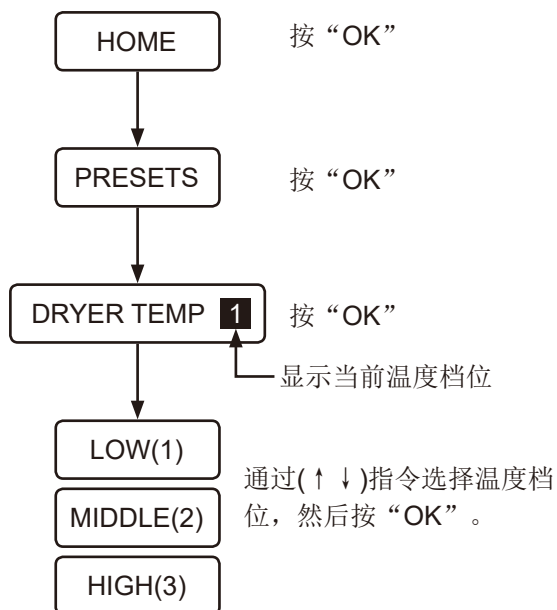

## ■ 智能手机操作（iOS和Android）

使用专用应用程序“Sensia Arena”，可以通过启用Bluetooth®\*的智能手机操作座便器。

\* Bluetooth是Bluetooth SIG, Inc.的注册商标。

### 注意：

- 使用此功能以前，请阅读“使用Bluetooth®的注意事项”。(Page 1277)
- 执行带有图标🕒 1的步骤以后，在1分钟内执行带有图标🕒 2到🕒 4的步骤。

## 安装应用程序

通过App Store或Google Play搜索“Sensia Arena”并安装。



### “Sensia Arena”应用程序的初始设定

设定前，打开智能手机的蓝牙。

1. 打开应用程序并确认免责声明。

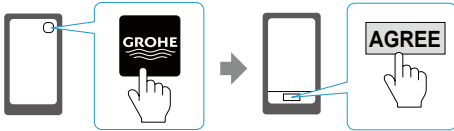

2. 同时按下⏹（停止）和⏸（水温/烘干温度调节的“-”）按钮2秒以上（🕒 1）。

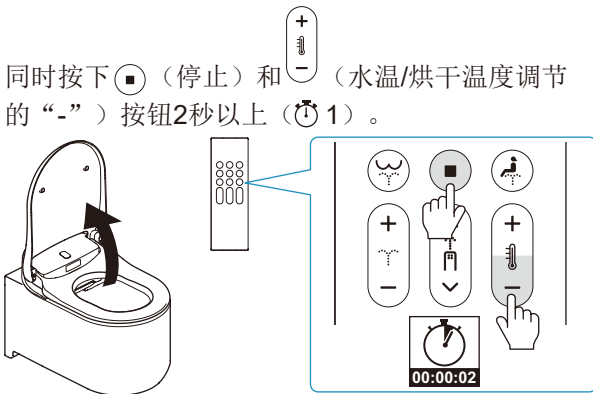

3. 根据“配对注册”配对座便器和智能手机（🕒 2）。

### 配对注册

1. 轻触应用程序首页（🕒 3）。



2. 当显示[Bluetooth pairing request]信息时，确认设备[Shower Toilet]，然后轻触[Pair]（🕒 4）。

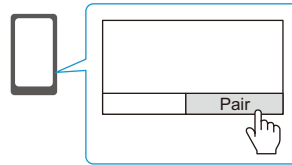

听到提示音时，表示座便器单元配对完成。完成配对时，下次将无需重新进行初始设定。

### 注意：

- Android智能手机需保证Android 6.0或更高版本。
- 根据Android智能手机的型号，该应用程序可能无法正常工作。



**使用Bluetooth®的注意事项**

**使座椅装置和遥控器远离发出无线电波的设备**

使座椅装置和遥控器尽量远离以下设备，以防止无线电波干扰造成的不利影响。

- 微波炉
- 无线LAN设备
- Bluetooth®兼容设备，智能手机除外
- 靠近以2.4 GHz带宽发射无线电波的其他设备（数字无绳电话、无线音频设备、游戏机、PC外围设备等）
- 如果您装有植入型心律转复除颤器（心脏起搏器），请使遥控器与移植物之间保持至少22 cm。

**注意：**

- 请小心不要将智能手机掉落到座便器腔体上。对于对智能手机造成的任何损坏，GROHE概不负责。
- GROHE不保证此功能在所有兼容Bluetooth连接的智能手机上均可用。
- 一次只能有1部智能手机连接到座便器。
- 座便器上最多可以存储7部智能手机配对信息。如果配对第8部智能手机，配对信息最早的智能手机必须重新配对才能启用。
- 当座便器连接到智能手机时，将禁用遥控器的清洗功能（喷水强度、清洗部位等）的操作。但是，可以操作 （停止）按钮停止清洗功能。
- 按 （停止）按钮终止Bluetooth连接。
- 通过智能手机操作座便器时，请在浴室内操作。此外，当他人正在使用座便器时，请勿使用您的智能手机进行操作。

**使用此应用程序的条款**

1. GROHE对于某些目标的精确性、实用性、完整性、适用性，以及此应用程序中包含的信息的安全性概不负责。
2. 除GROHE意图所致或重大疏忽之外，对于用户遭受因使用或无法使用此应用程序造成的任何形式的损坏，GROHE概不负责。
3. 客户同意自行承担使用此应用程序的相关责任。  
解决用户和第三方之间所产生纠纷的责任和义务均由用户承担，GROHE概不负责。
4. 如果用户通过此应用程序注册或提供的信息丢失，即使归因于GROHE，GROHE概不负责。
5. 如果用户在使用相关服务时产生纠纷或损坏，GROHE概不负责。GROHE对于此应用程序（包括功能、质量、操作连续性）以及存在或不存在第三方侵权的相关事项不提供任何形式的保证。

## 设定

### ■ 座椅/盖自动打开和关闭功能

您可以设定座便器座椅盖（或座便器座椅盖和座便器座椅）的自动打开/关闭功能。

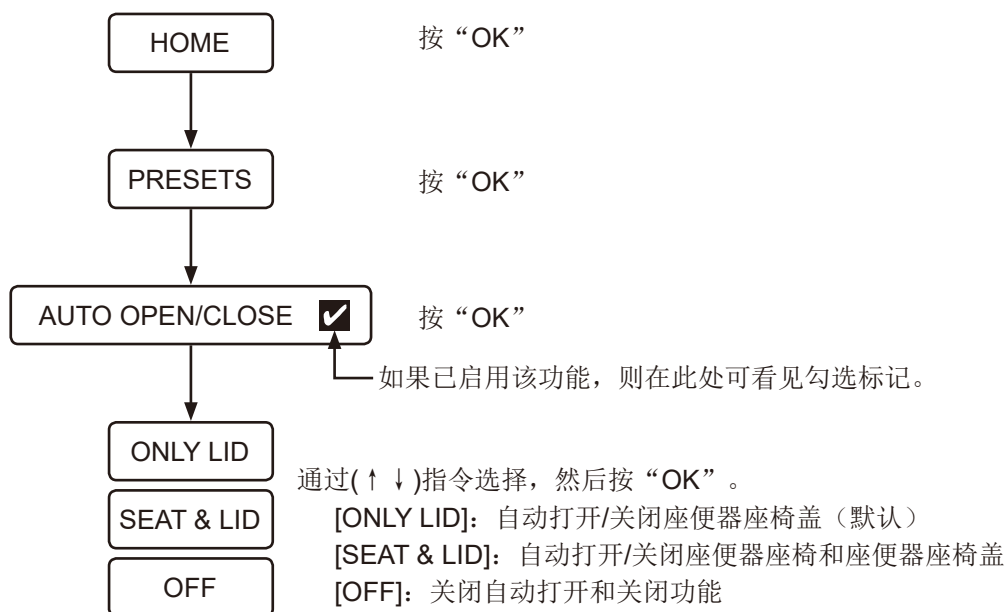

#### 注意：

- 阳光直射或加热装置可能会导致传感器故障，导致座便器座椅盖自动打开。
- 当手动打开或关闭座便器座椅时，请轻轻地打开或关闭。过度用力可能会损坏座便器座椅盖。
- 座便器座椅或盖自动打开或关闭过程中，请勿手动停止或向相反方向移动。否则可能会损坏或导致自动关闭功能故障。

## ■ 自动冲水功能（选项）

\* 仅配有冲水电缆（单独出售）的GROHE水箱与本产品一同使用时，此功能才可用。  
 在默认设定下，用户从座便器上站起约6秒后，座便器将自动冲水。  
 您可以在设定中更改此冲水延迟。

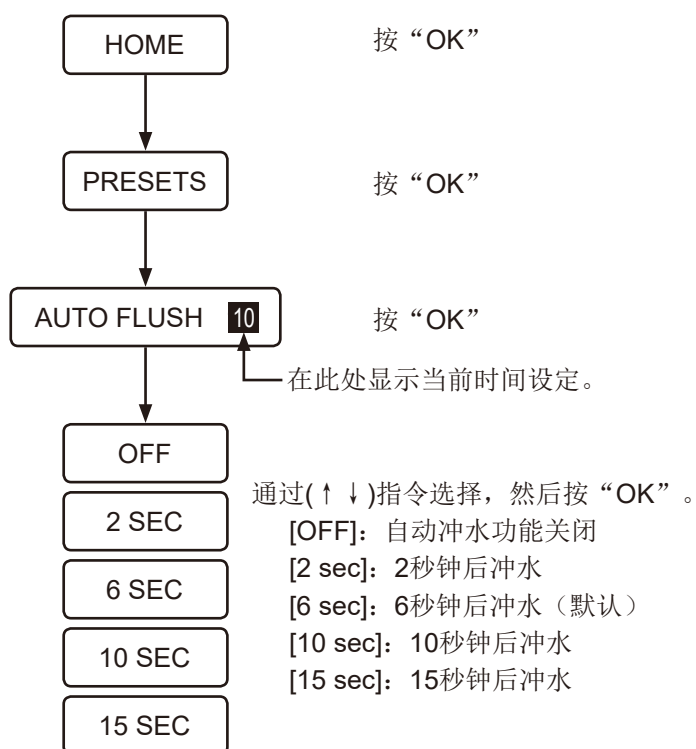

### 注意：

- 当用户坐在座便器上少于10秒钟时，自动冲水功能不会启用。

## ■ 预冲（选项）

\* 仅配有冲水电缆（单独出售）的GROHE水箱与本产品一同使用时，此功能才可用。  
用户坐在座便器座椅上时，会有少量水冲洗腔体，以尽量减少积垢。

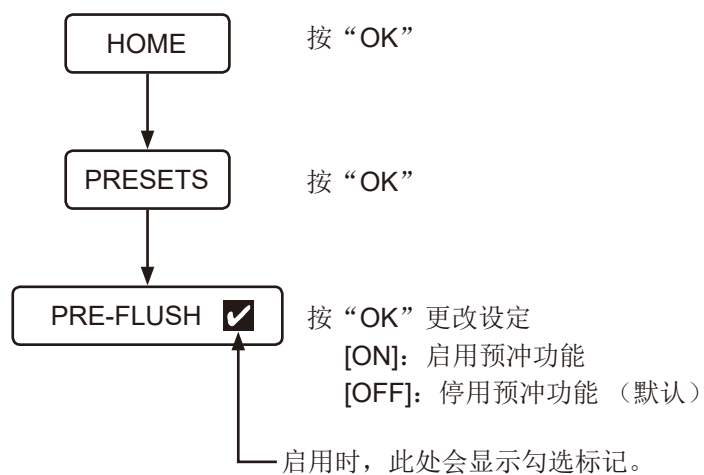

### 注意：

- 若在启用预冲功能之后立即按下冲水按钮，清洁功能可能减弱。

## ■ 柔光灯功能

当传感器检测到用户时，柔光将照亮腔体内侧。当用户离开座便器时，约1分钟后，灯光将自动熄灭。

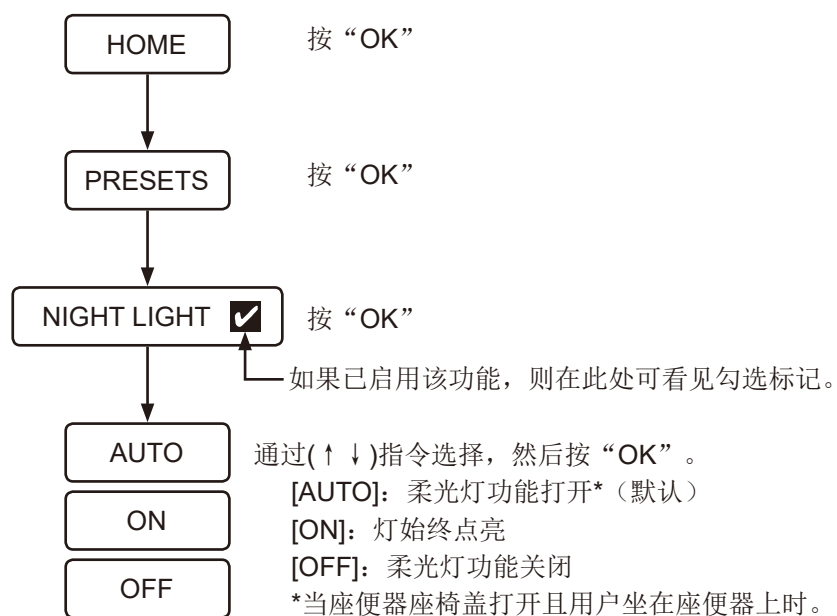

### 注意:

- 当净离子群离子（座便器腔体）设为开启时，蓝灯优先亮起。

## ■ 净离子群® 离子

净离子群离子功能有两种模式：净离子群离子（座便器腔体）和净离子群离子（空间）。

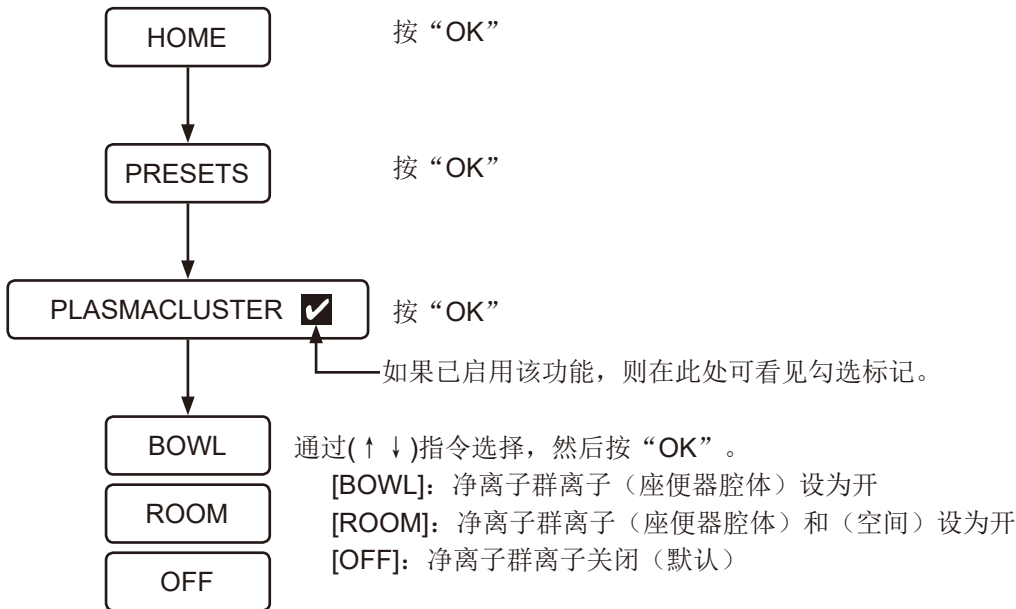

### 净离子群® 离子（座便器腔体）

净离子群功能向腔体内释放正离子和负离子，以清除浮霉菌孢子和腔体中沉积的细菌。这对无法冲洗到的部位，如座便器座椅的背面同样有效。此功能还能通过消除引起异味的细菌来抑制气味产生。净离子群离子（座便器腔体）工作方式如下：

- 当净离子群离子功能设为[BOWL]且座便器座椅盖关闭时，净离子群离子（座便器腔体）开始间歇运行。

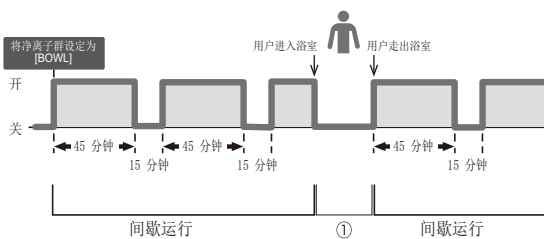

- 如果已启用净离子群离子（座便器腔体），座便器检测到用户时，该功能会如上述图①所示暂时停止。
- 如果已启用净离子群离子（座便器腔体），检测到用户且座便器座椅盖打开（通过座便器/盖自动打开和关闭功能或用户操作）时，蓝灯会以指定时长照亮腔体内侧。
- 如果已启用净离子群离子（座便器腔体），座便器冲水时，蓝灯会以指定时长照亮腔体内侧。
- 如果已启用净离子群离子（座便器腔体），坐便器座椅盖关闭时，腔体内侧的蓝灯会闪烁。
- 关闭座便器座椅盖后，净离子群离子（座便器腔体）开始间歇运行。



**注意：**

- 净离子群离子（座便器腔体）运行时，会听到吹风的声音。
- 离子发生器可能产生轻微的臭氧气味，但浓度微不足道，不会对人体健康有任何不良影响。
- 关闭盖，以充分发挥该功能的功效。
- 使用净离子群离子（座便器腔体）时，请将自动打开/关闭功能设为开或者手动关闭座便器座椅盖。
- 拆下座便器座椅盖时净离子群离子（座便器腔体）不工作。

**\*1.（浮霉菌孢子）**

试验机构：（财）石川县预防医学协会

试验方法：在相当于约132平方英尺大小的实验室中释放净离子群离子。用空气取样器测定浮游霉菌。  
（净离子群离子浓度：3,000/cm<sup>3</sup>）

试验效果：约195分钟后，除菌率99%

效果效能：在相当于约132平方英尺大小的试验空间中使用净离子群离子发生器进行实验，如果离子浓度同等，就能得到同等的结果。

**\*2.（附着菌）**

试验机构：（财）日本食品分析中心

试验方法：在约9L的试验空间中使细菌附着在试验片上。向空气中释放净离子群离子。然后，回收试验空间内的试验片。培养2天后，算出细菌的去除率。  
（净离子群离子浓度：90,000/cm<sup>3</sup>）

试验效果：40小时去除率99%以上。

试验成绩书发行编号：12086808001-01

效果效能：根据使用条件和环境条件（温度和湿度）的不同，实际空间中的结果会有所不同。净离子群离子能有效去除座便器腔内的附着菌。但是，仍需定期清洁座便器。

**\*3.（引起异味的细菌）**

试验机构：本公司调查

试验方法：在约9L的试验空间中放置已附着了引起异味细菌的试验片。向空气中释放净离子群离子。然后，回收试验空间内的试验片。培养2天后，算出细菌的去除率。  
（离子浓度：70,000/cm<sup>3</sup>）

试验效果：30小时去除率99.0%以上。

效果效能：根据使用条件和环境条件（温度和湿度）的不同，实际空间中的结果会有所不同。净离子群离子能有效去除座便器腔内的附着菌。但是，仍需定期清洁座便器。根据气味的种类和强度的不同，气味去除效果也不同。

## 净离子群®离子（空间）

净离子群功能每天向浴室释放一次正离子和负离子，借助与除臭剂的协同效应，保证浴室空气清新。净离子群离子（空间）工作方式如下：

- 用户将净离子群设定为[ROOM]，从该时间开始22小时后净离子群功能开始运行。一旦启用净离子群离子（空间），该功能将总是在一天当中的同一时间启动，直到用户将其设定为一天中的其他时间。

例如：用户在上午6时将净离子群设定为[ROOM]

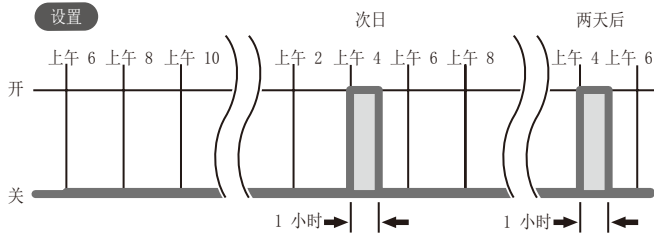

- 净离子群离子（空间）运行时，座便器座椅盖将始终打开。
- 如果在净离子群离子（空间）运行开始时正在使用座便器，则该功能在当天不再运行。
- 净离子群离子（空间）将从第二天起在同一时间（首次启用后22小时）运行。
- 如果在净离子群离子（空间）运行期间进行了任何操作（如遥控操作），则净离子群离子（空间）将停止运行且当天不再运行。
- 净离子群离子（空间）将从第二天起在同一时间（首次启用后22小时）运行。

### 注意：

- 净离子群离子（空间）运行时，会听到吹风的声音。
- 离子发生器可能产生轻微的臭氧气味，但浓度微不足道，不会对人体健康有任何不良影响。
- 在使用净离子群离子（空间）时，请将自动打开/关闭功能设为开。

## ■ 蓝灯净离子群® 离子（座便器腔体）

为净离子群离子功能选择[BOWL]或[ROOM]后，若检测到用户或者座便器座椅盖打开，腔体内侧的蓝灯亮起。您可以选择将此蓝灯关闭。

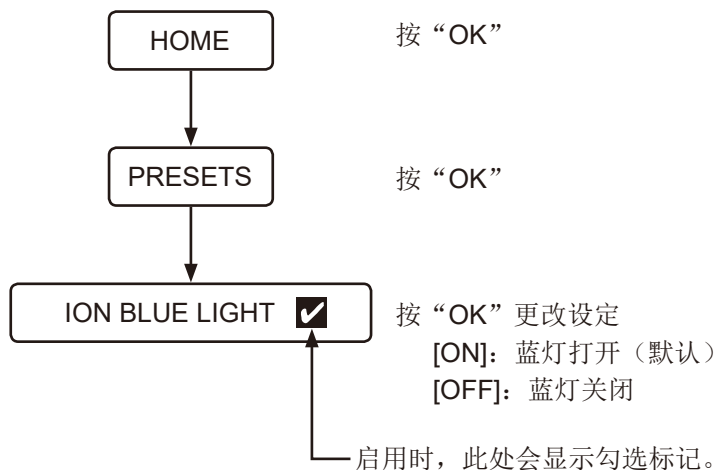

## ■ 除臭功能

座便器座椅盖打开或用户坐在座便器座椅上时，将启用除臭功能。用户从座便器上站起约1分钟后该功能自动停止。可在设定中启用或禁用除臭功能，以去除座便器腔体内的异味。

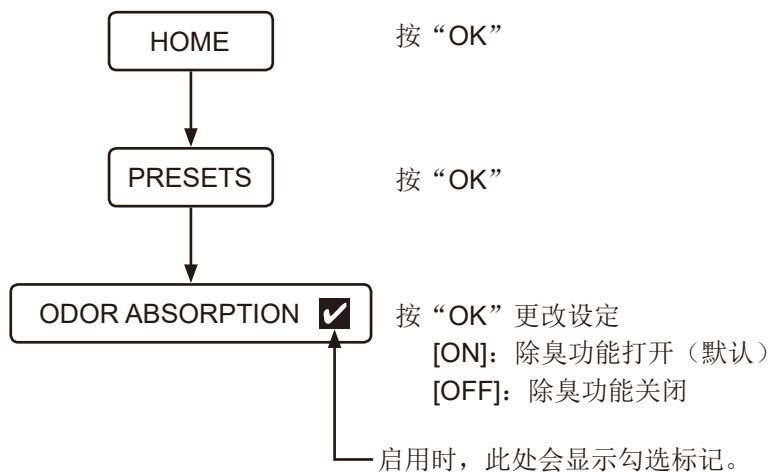

## ■ 按钮操作音

可在设定中启用或禁用座便器操作音和遥控器振动。

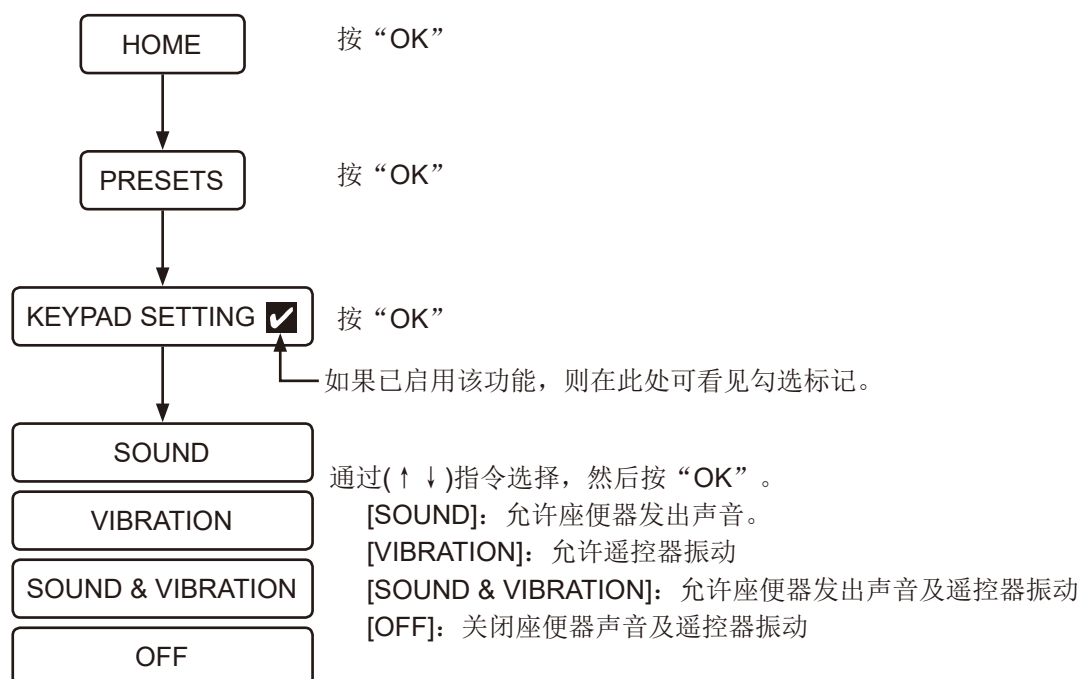

## ■ 更改语言

您可以更改画面语言（英语/德语/法语/西班牙语）。

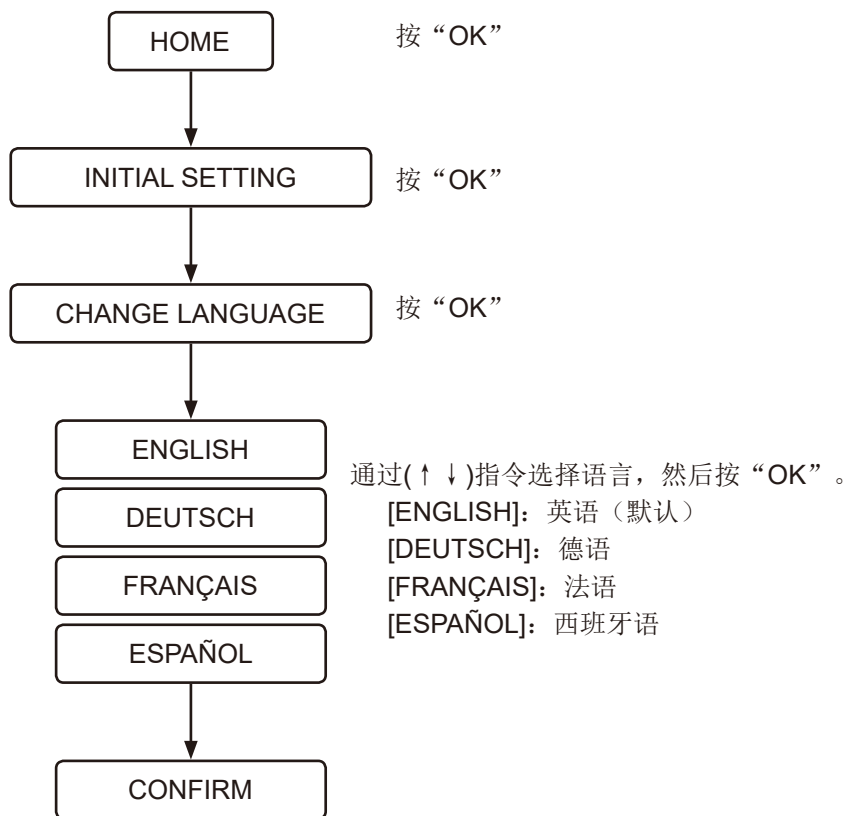

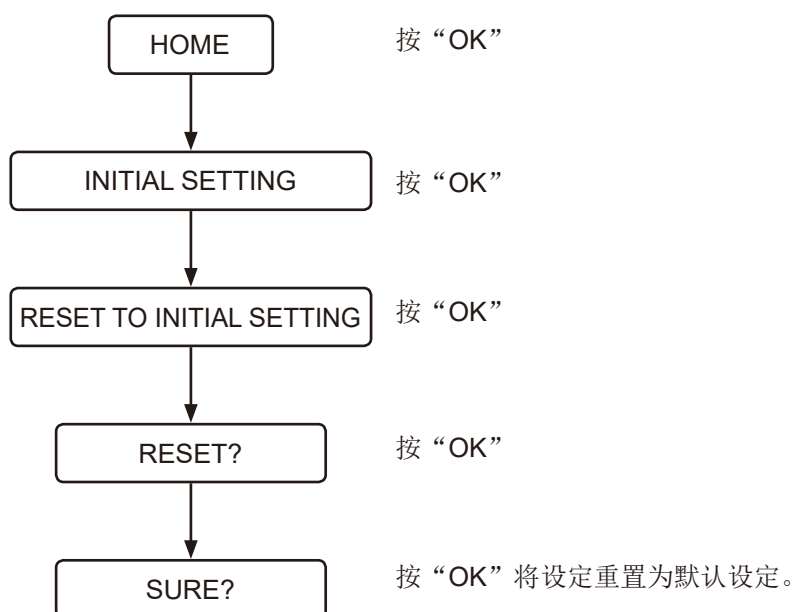

## ■ 恢复默认设定

除语言设定之外，所有功能均可恢复为出厂默认设定。



## ■ 关闭画面

长时间不使用时，该功能将停止主件运行。

- 1 按 （电源）按钮2秒以上。  
显示[DURING THE POWER-OFF, PRESS THE POWER BUTTON]，且遥控器将振动。
- 2 如果要重新接通电源，按 （电源）按钮2秒以上。  
画面打开，GROHE标志将以白色闪烁3次，且遥控器将振动。

## ■ 配对

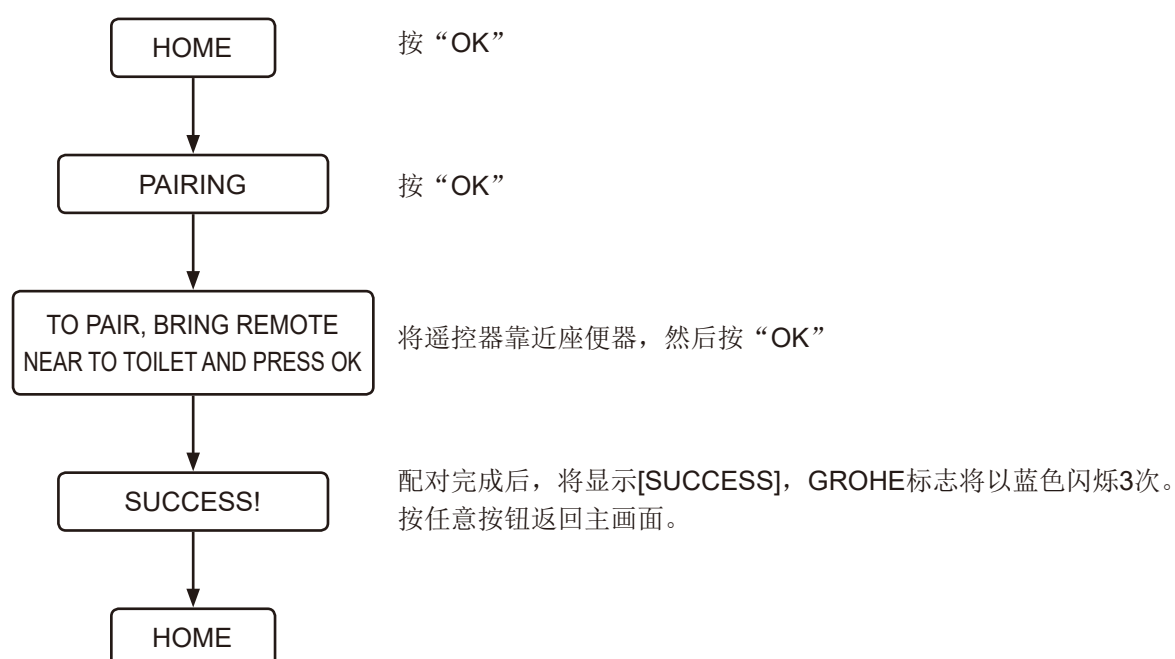

## 故障排除

### 所有功能

#### 所有功能均不工作

未供电。

▶▶ 检查是否有电源故障、断路器跳闸或其他可能的情况。

座便器电源关闭。

▶▶ 按下座便器的电源按钮以打开电源。

出现短路。

▶▶ 关闭座便器的电源并申请维修。

电压非220-240 V。

▶▶ 关闭座便器的电源并申请维修。

#### 遥控器不工作

遥控器关闭。

▶▶ 按 （电源）按钮2秒以上，以打开电源。

电池电量耗尽（电池电量剩余10-20%时，GROHE标志将以橙色或红色闪烁且将显示[REPLACE THE BATTERY]信息）。

▶▶ 更换新电池。（[Page 1267](#)）

未正确插入电池。

▶▶ 按照正确的方向装入电池。

座椅装置或遥控器附近有金属物品。

▶▶ 移走金属物品。

座便器连接到智能手机。

▶▶ 按 （停止）按钮终止Bluetooth连接。

使用的并非随附遥控器。

▶▶ 如果使用的并非随附遥控器，则需要注册到座便器。有关注册步骤，请参阅以下“遥控器未正确注册”。

遥控器未正确注册。

▶▶ 按照以下步骤将遥控器注册到座便器。

1. 从遥控器托架中取下遥控器，并将遥控器靠近座便器。

2. 按  (OK)按钮。

3. 按照画面上显示的信息操作。

用户正在触摸按钮检测范围之外的区域。

▶▶ 再次触摸所需按钮，直到遥控器底部的GROHE标志点亮。

用户触摸按钮时，另一只手/手指正在接触其他按钮的按钮检测范围。

▶▶ 再次触摸所需按钮，不要接触按钮检测范围周围的区域。

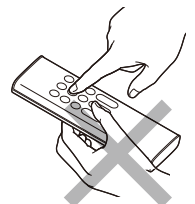

## 清洗

### 不喷水

止水阀关闭。

- ▶▶ 止水阀位于水箱内。申请维修。

过滤器堵塞。

- ▶▶ 过滤器位于座便器腔体内。申请维修。

供水压力过低，或者水压设定为其最低水平。

- ▶▶ 按喷水强度调节按钮的+。(Page 1273)

传感器未检测到用户。

- ▶▶ 坐在座便器座椅上或者改变坐姿。例如，靠后坐在座椅上。

用户的衣服难以检测。

- ▶▶ 让传感器检测用户的皮肤。

座便器正在冲水。

- ▶▶ 这并非故障。冲水优先。座便器冲水后，再次按 （臀部清洗）、或 （妇洗（女性专用））按钮。

### 喷水花费很长时间

对座椅装置供水的温度过低。

- ▶▶ 这并非故障。在冬季等情况下水温极低时，由于需要准备喷水温水，可能需要比平常更长的时间才能喷水。

### 水不温暖

水温设在最低设定。

- ▶▶ 在[PRESET]中选择[WATER TEMPERATURE]并将温度调节为适当的水平。(Page 1273)

供水温度极低。

- ▶▶ 在冬季等情况下供水温度极低时，喷水的水温可能会低于预期。

### 水压过低

水压设定设在最低水平。

- ▶▶ 按喷水强度调节按钮的+。(Page 1273)

### 喷嘴防护盖不稳定

清洁时，清洁刷或其他工具碰到防护盖，导致防护盖不稳定。

- ▶▶ 正确安装喷嘴防护盖。(Page 1304)



---

### 喷水方向错误

喷嘴头未对准正确位置。

- ▶▶ 正确对准喷嘴头。

---

### 座椅中发出机械操作声

停止喷水时，座椅中发出机械操作声。

- ▶▶ 这并非故障。这是座便器正常工作时电机产生的声音。只要能够正确调节水压和/或喷嘴位置，就没有问题。

## 除臭

---

### 除臭风扇连续运转

下部传感器脏污或弄湿。

- ▶▶ 用潮湿的软布擦拭传感器。

净离子群离子（座便器腔体）正常运行中。

- ▶▶ 这并非故障。净离子群离子（座便器腔体）间歇运行（每运行45分钟后暂停、暂停15中后恢复运行）。使用座便器后（用户从座便器上站起），除臭风扇运行1分钟。

---

### 除臭风扇不工作

[ODOR ABSORPTION]关闭。

- ▶▶ 将[ODOR ABSORPTION]设定为[ON]。(Page 1285)

下部传感器脏污，或用户已经坐在座便器座椅上超过2小时。

- ▶▶ 传感器可能误检测。用潮湿的软布擦拭传感器。除臭风扇在连续工作2小时后将自动停止。

---

### 除臭效果微弱

空气过滤器上的脏污可能会导致除臭效果不够。

- ▶▶ 如果异味明显，则清洁空气过滤器。(Page 1305)

## 自动冲水

---

### 座便器不自动冲水

[AUTO FLUSH]设定为[OFF]。

- ▶▶ 将[AUTO FLUSH]设定为[OFF]以外的选项。(Page 1279)



安装GROHE水箱以外的供水箱。

- ▶▶ 仅配有冲水电缆（单独出售）的GROHE水箱与本产品一同使用时，此功能才可用。

---

### 冲洗时水流不畅或座便器不能完全冲净

使用过多厕纸。

- ▶▶ 如果使用过多厕纸，使用 （冲水/小冲）按钮时，可能无法完全冲净。在此情况下，请按 （冲水/大冲）按钮。

---

### 座便器腔体堵塞

使用过多厕纸。

- ▶▶ 将[AUTO FLUSH]设定为[OFF]，然后清除座便器中的堵塞。(Page 1279)
- \* 清除堵塞过程中座便器可能会自动冲水，并且座便器腔体内的水可能会溢流。

---

### 坐在马桶座圈上时开始冲洗

- ▶▶ 这并非故障。预冲功能正常运行。用户坐在座便器座椅上时，会有少量水冲洗腔体，以尽量减少积垢。

## 烘干

---

### 烘干不工作

下部传感器未检测到用户。

- ▶▶ 坐在座便器座椅上。或者改变坐姿。例如，靠后坐在座椅上。

用户的衣服难以检测。

- ▶▶ 让传感器检测用户的皮肤。

---

### 风不热

[DRYER TEMP]设定过低。

- ▶▶ 按 （温度调节）按钮调节温度。(Page 1275)

---

### 暖风突然停止

烘干功能已使用超过4分钟。

- ▶▶ 再次按 （烘干）按钮。(Page 1275)

---

### 烘干噪音吵人

当[DRYER TEMP]设为高时，由于风扇转速加快，烘干噪音变大。

- ▶▶ 将[DRYER TEMP]设为中或低。(Page 1275)

## 座椅/盖自动打开和关闭功能

### 座椅盖关闭过快

启用自动关闭功能期间，手动向下按座椅盖。

➤➤ 启用自动关闭功能期间，请勿向下按座椅/盖。

按  (打开座便器座椅和座椅盖) 按钮。如果通过按下  (打开座便器座椅和座椅盖) 按钮和  (关闭座便器座椅和座椅盖) 按钮无法打开或关闭座椅，请关闭座便器的电源并申请维修。

### 座椅和盖不能自动打开或关闭

[AUTO OPEN/CLOSE] 设为 [OFF]。

➤➤ 将 [AUTO OPEN/CLOSE] 设定为 [ONLY LID] 或 [SEAT & LID]。 ([Page 1278](#))

未正确组装座便器座椅盖。

➤➤ 正确组装座便器座椅盖。 ([Page 1299](#))

上部传感器被阻挡或脏污。

➤➤ 清洁传感器，或清除任何可能会阻挡传感器的物品。

### 即使无人在座便器附近，座椅盖也会移动

上部传感器受到阳光直射。

➤➤ 请勿使传感器受到阳光直射。

上部传感器被阻挡或脏污。

➤➤ 清洁传感器，或清除任何可能会阻挡传感器的物品。

### 座椅盖保持打开

上部传感器被阻挡或脏污。

➤➤ 清洁传感器，或清除任何可能会阻挡传感器的物品。

净离子群离子（空间）正在工作

➤➤ 这并非故障。净离子群离子（空间）在设定时间自动运行，打开座便器座椅盖，释放净离子群离子让浴室空气清新。

## 净离子群离子（座便器腔体）

### 净离子群离子（座便器腔体）不工作

[PLASMACLUSTER] 设为 [OFF]。

➤➤ 将 [PLASMACLUSTER] 设为 [BOWL] 或 [ROOM]。

[AUTO OPEN/CLOSE] 设为 [OFF]。

➤➤ 净离子群离子（座便器腔体）仅在马座便器座椅盖关闭时运行。将 [AUTO OPEN/CLOSE] 设为 [OFF] 以外的设置。

座便器座椅盖打开。

➤➤ 净离子群离子（座便器腔体）仅在马座便器座椅盖关闭时运行。手动关闭座便器座椅盖。

## 净离子群离子（空间）

### 净离子群离子（空间）不工作

[PLASMACLUSTER]设为[OFF]或[BOWL]。

▶▶ 将[PLASMACLUSTER]设为[ROOM]。

[AUTO OPEN/CLOSE]设为[OFF]，且座便器座椅关闭。

▶▶ 将[AUTO OPEN/CLOSE]设为[OFF]以外的设置。

在净离子群离子（空间）运行期间使用座便器。

▶▶ 使用座便器时，净离子群离子（空间）停止运行。在当天的其余时间也不工作。净离子群离子（空间）会在次日的设定时间运行。

### 净离子群离子（空间）中途停止

净离子群离子（空间）运行期间执行某些操作。

▶▶ 执行某些其他操作时，净离子群离子（空间）停止运行。在当天的其余时间也不工作。净离子群离子（空间）会在次日的设定时间运行。

## 除垢

显示“PLEASE DESCALE”画面，且GROHE标志将以橙色闪烁。

\* 除垢操作一旦开始，即使按⏹（停止）按钮也不会停止。除垢结束后可使用座便器。

这些迹象告知您需要执行除垢和更换喷嘴头。

▶▶ 请进行除垢。（请购买单独出售的除垢套件。产品编号为46978001。）

▶▶ 请更换喷嘴头。（喷嘴头包含在除垢套件中。请购买单独出售的除垢套件。产品编号为46978001。）

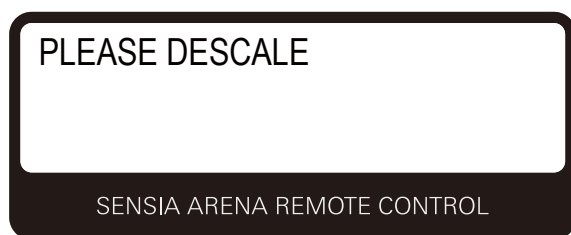

### 画面上显示 [Rinse Error...Try again]

维护工具的阀门闭合。

▶▶ 打开阀门，选择屏幕上的[OK]，然后重新尝试除垢。

## 智能手机应用程序

### 无法配对智能手机和座便器

座便器已连接其他智能手机。

- ▶▶ 按 （停止）按钮终止当前Bluetooth连接。然后重启应用程序并重新执行配对。

### 无法将智能手机连接到座便器

座椅装置附近有金属物品。

- ▶▶ 移走金属物品。

在应用程序上选择了其他座便器。

- ▶▶ 将智能手机连接到座便器时，确认听到三声哔哔声。

### 无法连接到座便器，或无法使用应用程序操作座便器

未在座便器上注册配对信息。

- ▶▶ 以下情况请配对：首次使用应用程序时、已更换新的智能手机时、在不同座便器上使用应用程序。

已更换新的智能手机。

- ▶▶ 下载应用程序并重新执行配对。请注意，无法恢复使用之前手机存储的数据。

座便器已连接其他智能手机。

- ▶▶ 按 （停止）按钮终止当前Bluetooth连接。然后重启应用程序并重新执行配对。

座便器座椅盖关闭。

- ▶▶ 打开座便器座椅盖并重启应用程序。

配对超过8部智能手机。

- ▶▶ 如果配对超过8部智能手机，则在最新的8个智能手机之前配对过的智能手机需重新配对。

智能手机的Bluetooth功能关闭。

- ▶▶ 打开智能手机的Bluetooth功能。

## 其他

---

### 座便器的下侧有水滴

湿度高，形成冷凝。

- ▶▶ 经常擦去水滴。此外，使浴室充分通风。

---

### 喷嘴防护盖不关闭

- ▶▶ 这并非故障。在除臭、净离子群离子（座便器腔体）或净离子群离子（空间）运行期间，喷嘴防护盖始终打开。按需关闭设置。

---

### 入座模式被中断和重置

- ▶▶ 由于电磁环境的影响，入座模式可能会中断和重置。

## 清洁前

### ■ 指导

在本章节中，GROHE提供有关清洁本产品的基本指导。请注意，有些清洁工具和清洁剂不应使用。作为基本规则，GROHE建议对本产品使用液态通用清洁剂。

## 清洁工具

### 软布

►► 用于座便器座椅、盖、座便器

海绵：使用柔软的泡沫海绵。

►► 用于喷嘴头

### 座便器刷（非研磨性）

►► 用于座便器腔体

橡胶手套：用于防止双手皮肤粗糙。

►► 翻折手套边缘以防进入水和清洁剂。

## 清洁剂

非研磨、中性座便器清洁剂：去除座便器腔体中发黄和/或发黑的污垢。

►► 陶瓷件

### 注意：

- AQUA CERAMIC是一种高亲水性材料，可轻松清除附于马桶的污物。但仍需清洁。如是留在陶瓷表面的污物或者渣滓油腻，可能不易清除。请定期清洁座便器。要充分发挥AQUA CERAMIC效力，请勿使用以下清洁剂和工具。
  - 强碱性/酸性清洁剂
  - 研磨性清洁剂
  - 脱水或防污清洁剂，或者表面涂覆剂
  - 损坏材料表面的清洁工具，例如金属刷或研磨刷



- 清洁座便器时，将[AUTO FLUSH]和[AUTO OPEN/CLOSE]设定为[OFF]，以避免误检测。(Page 1279) (Page 1278)

## 清洁

### ■ 座便器座椅、盖、盖板和遥控器（塑料件）

蘸湿软布并擦拭表面。

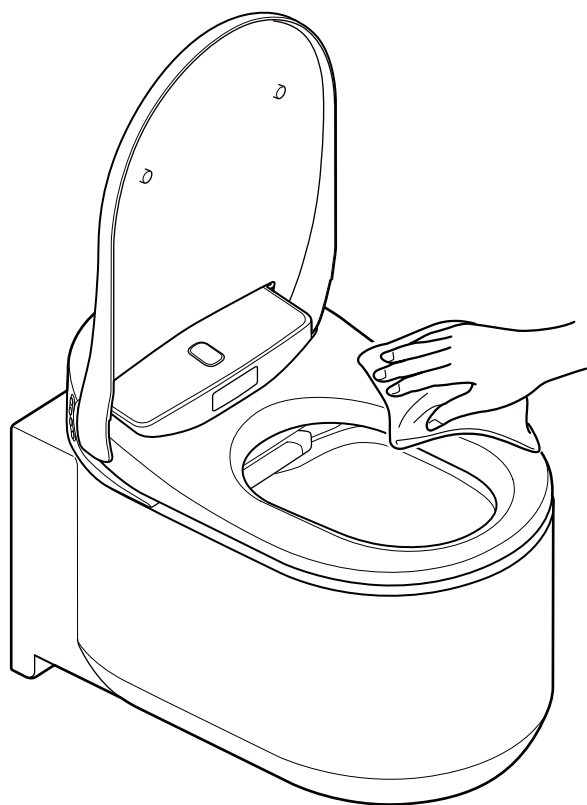

GROHE建议经常清洁座便器，以防脏污积聚在座便器表面。  
用湿布擦拭还可防止静电，静电会吸附灰尘颗粒，从而产生发黑的污垢。

#### 注意：

- 请勿使用干布或厕纸擦拭表面，否则可能会造成刮痕。
- 清洁遥控器时，请关闭座便器的电源，以避免误检测。



## ■ 拆下座椅盖进行清洁

可轻松拆下座椅盖。当清洁通常隐蔽的铰链或清洁整个座椅盖时，此操作很有用。

### 注意：

- 拆卸座便器座椅盖时，请关闭座便器的电源。否则可能会对座便器座椅装置的内部零件造成损坏。

## 拆下座便器座椅盖

1. 按下座便器上的电源按钮，关闭座便器的电源。(Page 1265)

### 注意：

- 请勿对座椅盖用力过大，否则可能会将其损坏。
- 请勿在座椅盖拆下的情况下打开座便器座椅，否则可能会导致座便器座椅刮伤或损坏。
- 请勿在座椅盖拆下的情况下使用座便器。

2. 打开座椅盖。

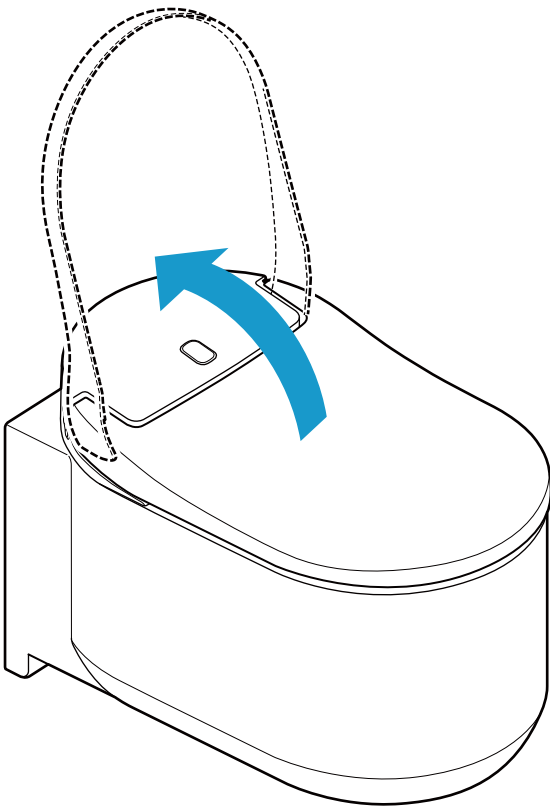

3. 向上滑动座椅盖两侧的锁。

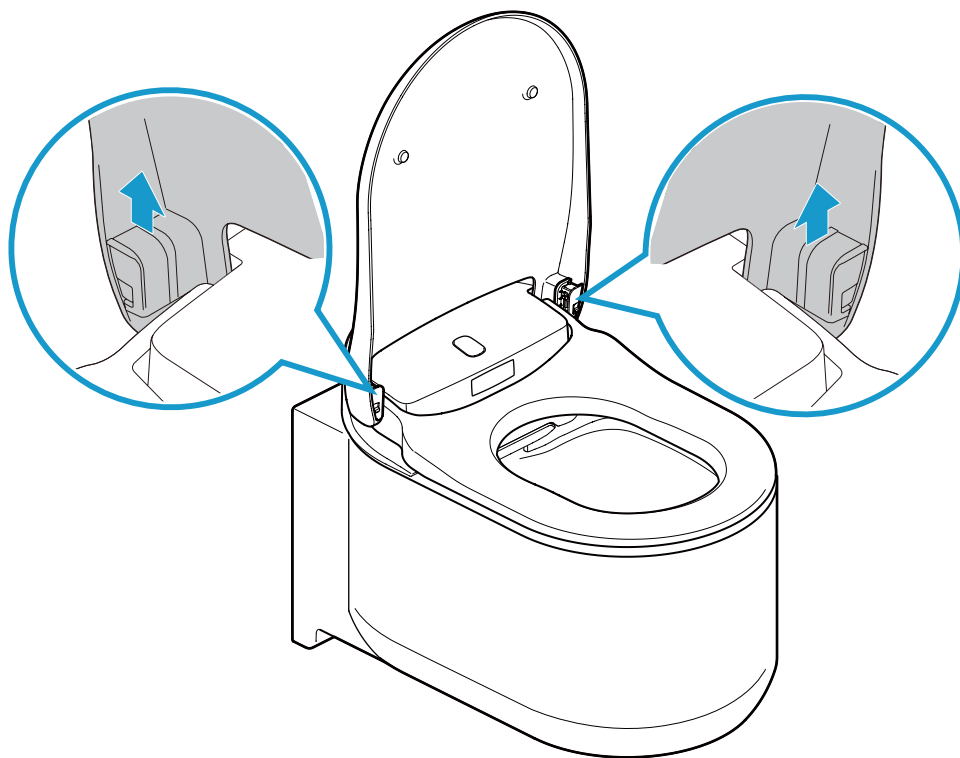

4. 关闭座椅盖。

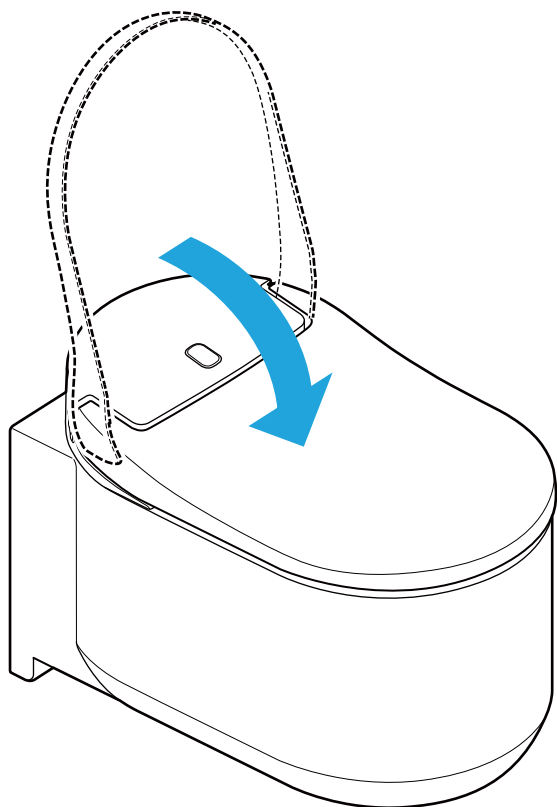

5. 双手提起座椅盖。

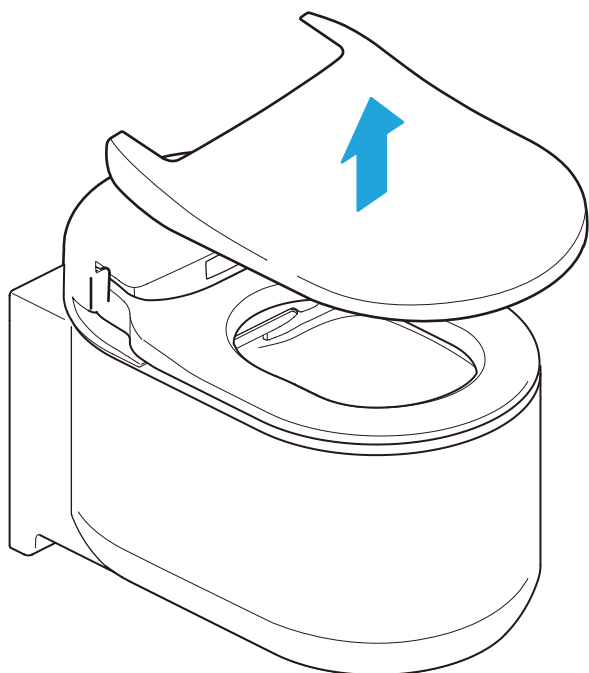

### 组装座便器座椅盖

---

1. 将座椅盖放在座便器上。

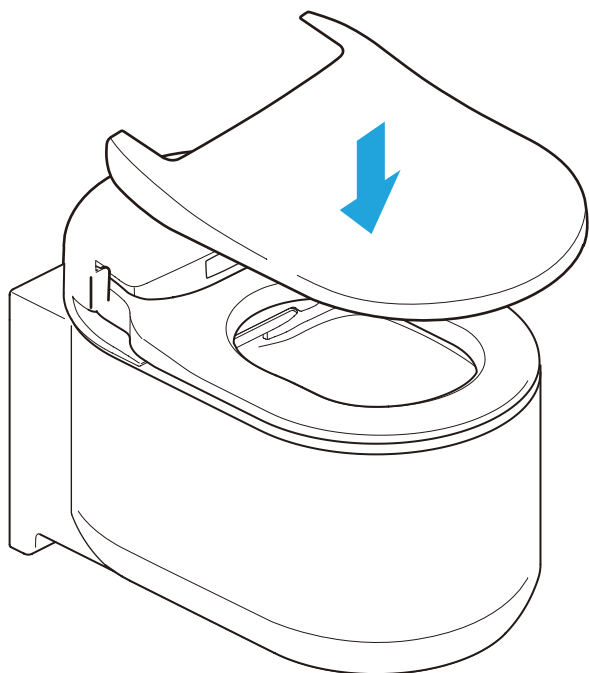

2. 打开座椅盖。

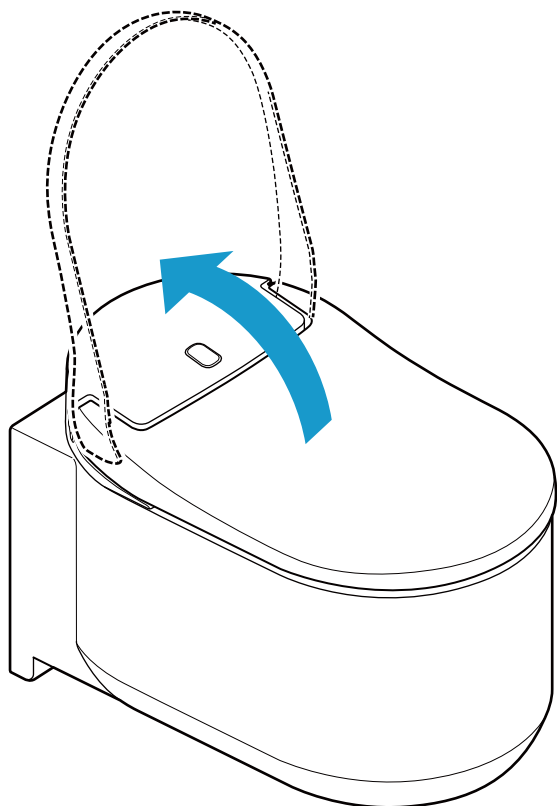

3. 向下滑动锁。检查锁是否正确插入。  
锁定时会发出咔哒声。检查锁是否正确插入。

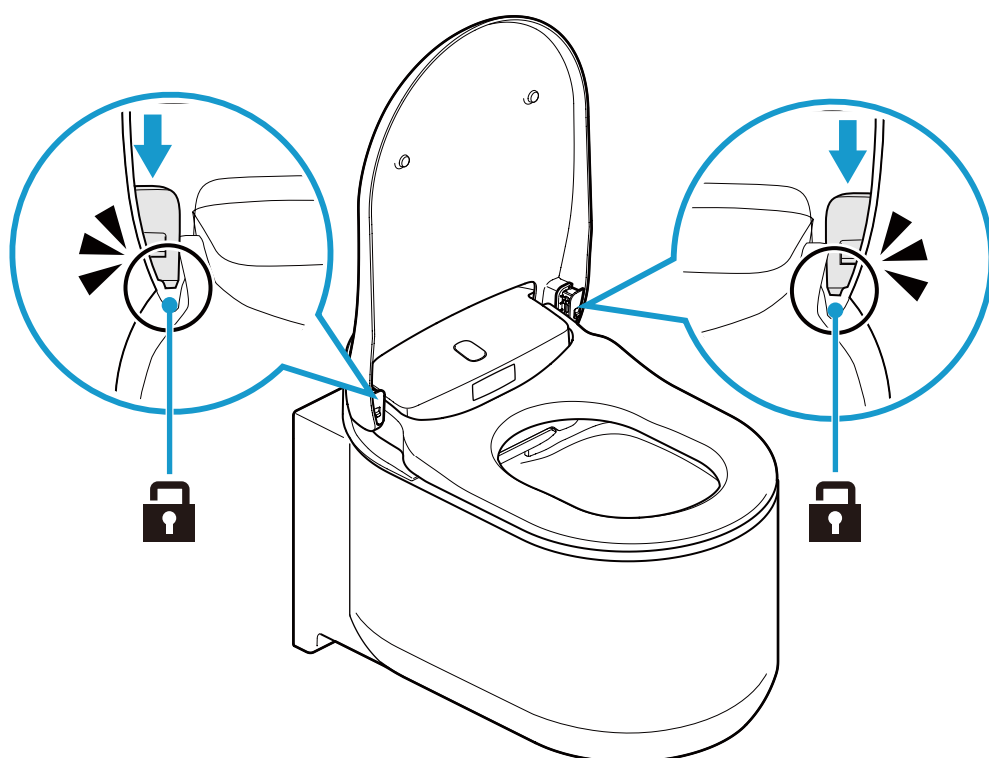

4. 按下座便器上的电源按钮，打开座便器的电源。

## ■ 座便器腔体（陶瓷件）

座便器腔体上部和内表面均经过AQUA CERAMIC的特殊涂层处理。

- 使用蘸有中性洗涤剂的软刷或海绵，用水或温水清洁腔体。

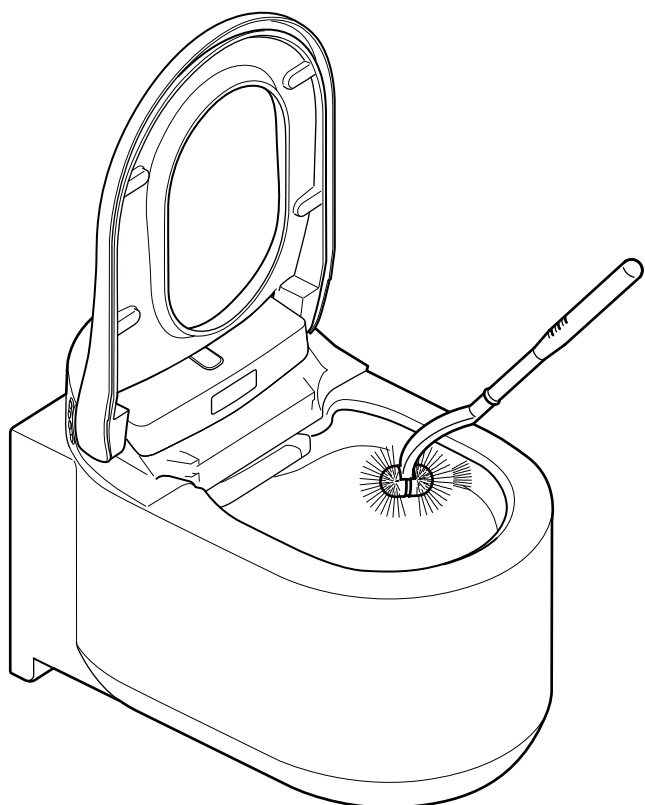

### 注意：

- 请勿使用含氯清洁剂、酸性清洁剂或消毒剂，否则蒸发气体可能会损坏本产品或导致故障。
- 请勿使用热水，否则可能会损坏座便器。
- 请勿使用研磨性刷子或清洁剂，否则将降低超洁净表面的效果。

## ■ 喷嘴防护盖/空气过滤器

### 清洁喷嘴防护盖

#### 注意：

- 避免用干布或厕纸擦拭，否则可能会造成刮痕。
- 避免使用研磨性刷子或清洁剂。
- 请注意，喷嘴防护盖有顶部和底部。
- 请勿对喷嘴防护盖用力过大，否则可能会将其损坏。

喷嘴防护盖可拆卸，易于清洁。请参见下图。

1. 按照“手动清洁喷嘴”的步骤打开喷嘴防护盖。 ([Page 1307](#))
2. 拆下喷嘴防护盖。

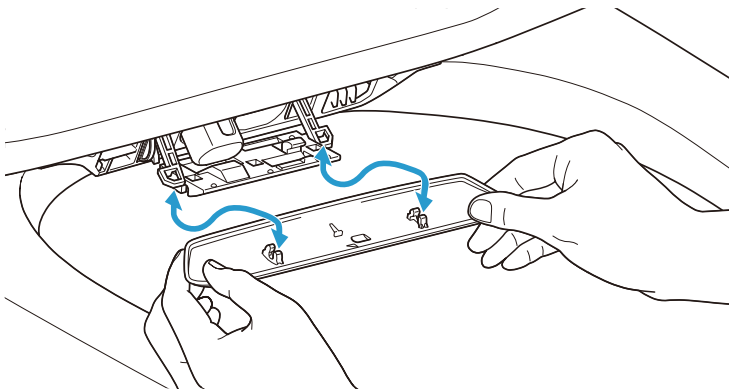

3. 用软布清洁喷嘴防护盖。
4. 安装喷嘴防护盖。安装到位时会听到咔嗒声。
5. 按照“手动清洁喷嘴”的步骤关闭喷嘴防护盖。 ([Page 1307](#))

## 清洁空气过滤器

1. 按照“手动清洁喷嘴”的步骤打开喷嘴防护盖。(Page 1307)
2. 拉出空气过滤器。

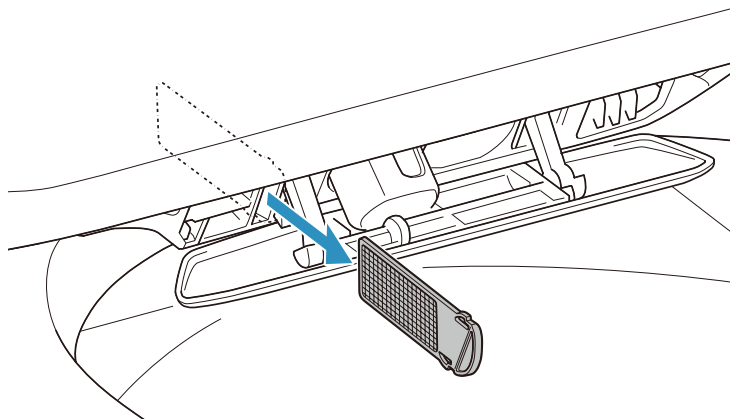

3. 用自来水清洗空气过滤器。
4. 使空气过滤器变干，并将其推入插槽。

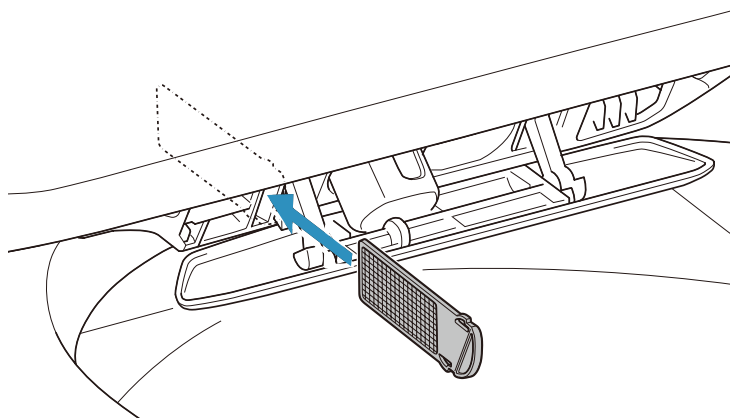

5. 按照“手动清洁喷嘴”的步骤关闭喷嘴防护盖。(Page 1307)

## ■ 喷嘴

### 通过遥控器清洁喷嘴

---

若要在使用座便器（坐在座椅上）的同时清洁喷嘴，请使用遥控器按照以下步骤操作。

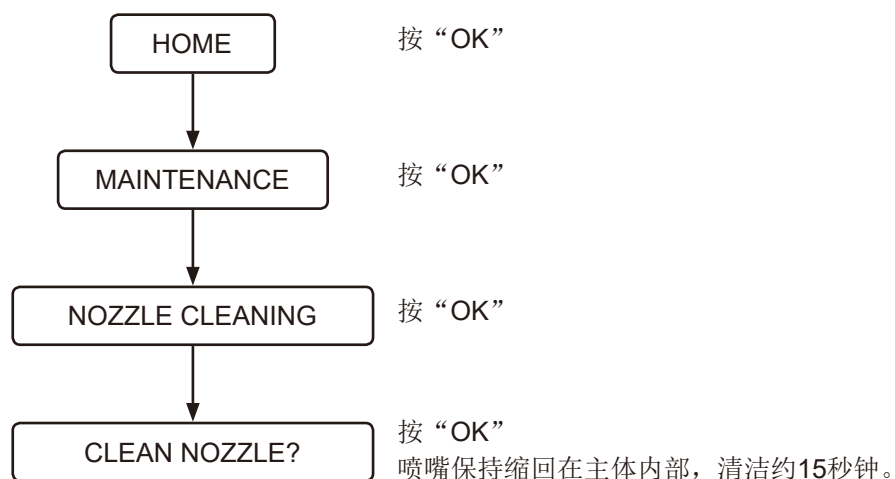



## 手动清洁喷嘴

您可以手动清洁喷嘴（例如，使用海绵轻擦这些部件以清除污渍等）。按照以下步骤伸出喷嘴进行清洁。

1. 将[AUTO FLUSH]和[AUTO OPEN/CLOSE]设定为[OFF]禁用这些功能。 ([Page 1279](#)) ([Page 1278](#))
2. 提起座椅盖和座椅。
3. 按照以下步骤操作。

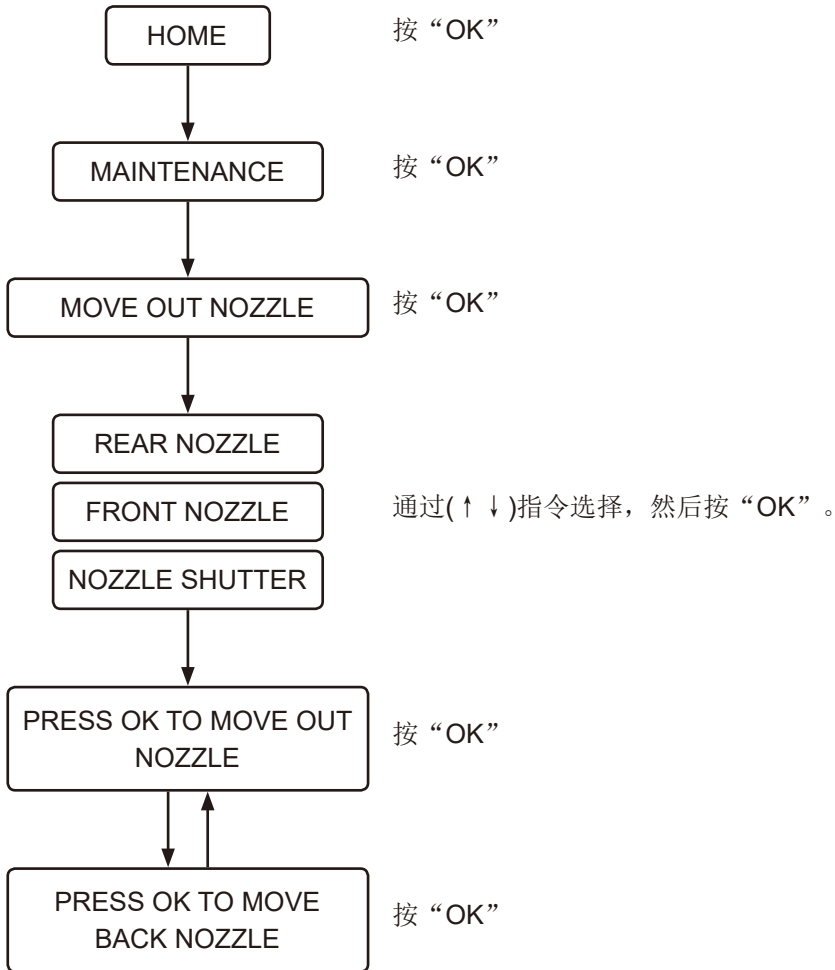

4. 清洁喷嘴。
5. 返回[AUTO FLUSH]和[AUTO OPEN/CLOSE]的设定。 ([Page 1279](#)) ([Page 1278](#))

**注意：**

- 请勿对喷嘴用力过大，否则可能造成故障。
- 请勿拉动或按压喷嘴。否则喷嘴将不会缩回，并且可能会发生故障。  
如果不慎拉动或按压喷嘴，请按下座便器的电源按钮关闭座便器电源，然后在10秒钟后打开电源。

## ■ 售后服务

### 1. 申请专业维修之前

如果按照“故障排除”(Page 1289)上的步骤无法解决问题，请联系GROHE，了解更多说明。在以下情况中，也请联系GROHE。

- 如果您遇到本手册中未说明的其他问题。
- 如果电源线损坏。
- 如果电源线过热。

如果对以上情况置之不理，可能会发生意外事故。务必咨询GROHE。

#### 注意：

- 切勿拆解或改装本产品，否则可能会导致触电、火灾和/或人身伤害。此外，拆解本产品将不属于保修范围。
- 如果从座椅装置或供水系统漏水，请按座便器上的电源按钮关闭座便器的电源，否则可能会导致触电、火灾或地面积水。
- 如果座椅装置或电源线损坏（出现异响、异味、烟雾、高温、破裂或漏水），请立即按座便器上的电源按钮关闭座便器的电源，并申请修理部件。切勿使用任何有缺陷的部件，否则可能会造成触电或火灾。

### 2. 请阅读保修卡

本产品随附保修卡。确保通读本产品随附保修卡中的保修说明。请将购买凭证存放在易于拿取的地方（特别是来自GROHE经销商的销售发票）。

保修期：自购买之日起2年（产品注册可额外加1年）

请阅读保修说明了解哪些项目属于保修范围，哪些项目不属于保修范围。

### 3. 申请维修

---

如果您有任何问题，或部件损坏或丢失，请勿联系商店或将本产品退回商店。请联系当地客户服务代表。我们会处理您遇到的任何问题或故障。

#### 保修期内

申请保修服务时，请提供以下信息。

#### 超过保修期

如果超过保修期申请服务，维修费用由产品所有者承担。维修费用包括技术维修费、交通费和零件费。

#### 需要询问的详细信息

1. 联系信息（例如：姓名、地址、电话）
2. 序列号  
（参见产品背面的标签。）
3. 安装日期  
（参见保修卡。）
4. 申请维修的原因

Pure Freude  
an Wasser

**GROHE**  

**D**

+49 571 3989 333  
service.de@grohe.com

**A**

+43 1 68060  
info-at@grohe.com

**AUS**

+ (61) 1300 54945  
grohe\_australia@lixil.com

**B**

+32 16 230660  
info.be@grohe.com

**BG**

+359 2 9719959  
grohe-bulgaria@grohe.com

**BR**

0800 770 1222  
falecom@grohe.com

**CAU**

+99 412 497 09 74  
info-az@grohe.com

**CDN**

+1 888 6447643  
info@grohe.ca

**CH**

+41 44 877 73 00  
info@grohe.ch

**CN**

+86 4008811698  
info.cn@grohe.com

**CY**

+357 22 465200  
info@grome.com

**CZ**

+358 942 451 390  
grohe-cz@grohe.com

**DK**

+45 44 656800  
grohe@grohe.fi

**E**

+34 93 3368850  
grohe@grohe.es

**EST**

+372 6616354  
grohe@grohe.ee

**F**

+33 1 49972900  
sav-fr@grohe.com

**FIN**

+358 942 451 390  
grohe@grohe.fi

**GB**

+44 871 200 3414  
info-uk@grohe.com

**GR**

+30 210 2712908  
nsapountzis@ath.forthnet.gr

**H**

+36 1 2388045  
info-hu@grohe.com

**HK**

+852 2969 7067  
info@grohe.hk

**I**

+39 2 959401  
info-it@grohe.com

**IND**

+91 1800 102 4475  
customercare.in@grohe.com

**IS**

+354 515 4000  
jonst@byko.is

**J**

+81 3 32989730  
info@grohe.co.jp

**KZ**

+7 727 311 07 39  
info-cac@grohe.com

**LT**

+372 6616354  
grohe@grohe.ee

**LV**

+372 6616354  
grohe@grohe.ee

**MAL**

info-malaysia@grohe.com

**MX**

01800 8391200  
pregunta@grohe.com

**N**

+47 22 072070  
grohe@grohe.no

**NL**

+31 79 3680133  
vragen-nl@grohe.com

**NZ**

technicalenquiries@paterson  
trading.co.nz

**P**

+351 234 529620  
commercial-pt@grohe.com

**PL**

+48 22 5432640  
biuro@grohe.com.pl

**RI**

0-800-1-046743  
customercare-  
indonesia@asia.lixil.com

**RO**

+40 21 2125050  
info-ro@grohe.com

**ROK**

+82 2 1588 5903  
info-singapore@grohe.com

**RP**

+63 2 8938681

**RUS**

+7 495 9819510  
info@grohe.ru

**S**

+46 771 141314  
grohe@grohe.se

**SGP**

+65 6311 3611  
info-singapore@grohe.com

**SK**

+420 277 004 190  
grohe-cz@grohe.com

**T**

+66 21681368  
(Haco Group)  
info@haco.co.th

**TR**

+90 216 441 23 70  
GroheTurkey@grome.com

**UA**

+38 44 5375273  
info-ua@grohe.com

**USA**

+1 800 4447643  
us-customerservice@grohe.com

**VN**

+84 90 9694768  
+84 90 9375068  
info-vietnam@grohe.com

**AL** **BiH** **HR** **KS**

**ME** **MK** **SLO** **SRB**

+385 1 2911470  
adria-hr@grohe.com

**Eastern Mediterranean,  
Middle East - Africa  
Area Sales Office:**

+357 22 465200  
info@grome.com

**IR** **OM** **UAE** **YEM**

+971 4 3318070  
grohedubai@grome.com

**Far East Area Sales Office:**

+65 6311 3600  
info@grohe.com.sg

**Latin America:**

+52 818 3050626  
pregunta@grohe.com

[www.grohe.com](http://www.grohe.com)

2016/09/28

## Вступ

### **Про цей посібник**

|                                       |      |
|---------------------------------------|------|
| Ознайомтесь перед використанням ..... | 1313 |
|---------------------------------------|------|

### **Кнопки та управління**

|                                     |      |
|-------------------------------------|------|
| Основний блок.....                  | 1314 |
| Пульт дистанційного керування ..... | 1315 |

## Спосіб використання

### **Загальне використання**

|  |      |
|--|------|
| Перелік зображень на екрані .....                          | 1318 |
| Порядок дій.....   | 1320 |
| Обмивання за допомогою душа (робота передньої кнопки)..... | 1323 |
| Сушіння теплим повітрям (робота передньої кнопки).....     | 1325 |
| Керування за допомогою смартфона (iOS та Android).....     | 1326 |

### **Налаштування**

|   |      |
|---|------|
| Функція автоматичного відкриття та закриття сидіння або кришки..... | 1329 |
| Функція автоматичного змивання (додаткова).....                     | 1330 |
| Попереднє змивання (додаткова функція).....                         | 1331 |
| Функція нічного освітлення.....                                     | 1332 |
| Plasmacluster® Ion.....   | 1333 |
| Plasmacluster® Ion та синє світло (Унітаз).....                     | 1336 |
| Функція поглинання запаху .....                                     | 1336 |
| Звук кнопок .....   | 1337 |
| Зміна мови.....   | 1338 |
| Відновлення заводських налаштувань.....                             | 1338 |
| Вимкнення екрана.....   | 1339 |
| Підключення .....   | 1339 |

## Виправлення неполадок

### **Виправлення неполадок**

|   |      |
|---|------|
| Усі функції.....  | 1340 |
| Обмивання.....  | 1341 |
| Поглинання запаху.....  | 1342 |
| Автоматичне змивання .....  | 1342 |
| Сушарка.....  | 1343 |
| Функція автоматичного відкриття та закриття сидіння або кришки..... | 1344 |
| Plasmacluster Ion (Унітаз).....                                     | 1345 |
| Plasmacluster Ion (Кімната).....                                    | 1345 |
| Зняття накипу .....   | 1346 |
| Програма для смартфона .....  | 1347 |
| Різне.....  | 1348 |

## Чищення

### Перед чищенням

|                    |      |
|--------------------|------|
| Рекомендації ..... | 1349 |
|--------------------|------|

### Чищення

|  |      |
|--|------|
| Сидіння унітаза, кришка та пульт дистанційного керування (пластикові деталі) ..... | 1350 |
| Знімання кришки для чищення .....  | 1351 |
| Унітаз (керамічні елементи).....   | 1355 |
| Стулка насадки/повітряний фільтр .....   | 1356 |
| Насадка.....   | 1358 |

## Післяпродажне обслуговування

|                                   |      |
|-----------------------------------|------|
| Післяпродажне обслуговування..... | 1360 |
|-----------------------------------|------|

## Про цей посібник

### ■ Ознайомтесь перед використанням

Для забезпечення належного використання цього виробу уважно ознайомтесь із цим посібником і друкованим «КОРОТКИМ КЕРІВНИЦТВОМ».

Недотримання правил техніки безпеки, зазначених у друкованому «КОРОТКОМУ КЕРІВНИЦТВІ» (додається), може призвести до серйозних аварій за деяких умов.

Кожна вимога має надзвичайно важливе значення для безпеки і тому має суворо дотримуватись.

У випадку, якщо нещасний випадок відбувається в результаті неправильного використання, GROHE не несе жодної відповідальності за збитки.

#### ❗ Зверніть увагу:

У тих регіонах, де карбонатна твердість води перевищує 18° dH (KH), необхідно використовувати систему фільтрації води з пом'якшувачем води. Ви можете дізнатись про карбонатну жорсткість води у вашому регіоні у представника місцевої комунальної служби.

Для забезпечення тривалого терміну служби:

- Будь ласка, видаляйте накип кожні 3 роки. (Придбайте комплект для видалення накипу, який продається окремо. Номер продукту: 46978001.)
- Будь ласка, замінійте наконечник насадки кожні 3 роки. (Наконечник насадки включений у комплект для видалення накипу. Придбайте комплект для видалення накипу, який продається окремо. Номер продукту: 46978001.)

## Кнопки та управління

### ■ Основний блок

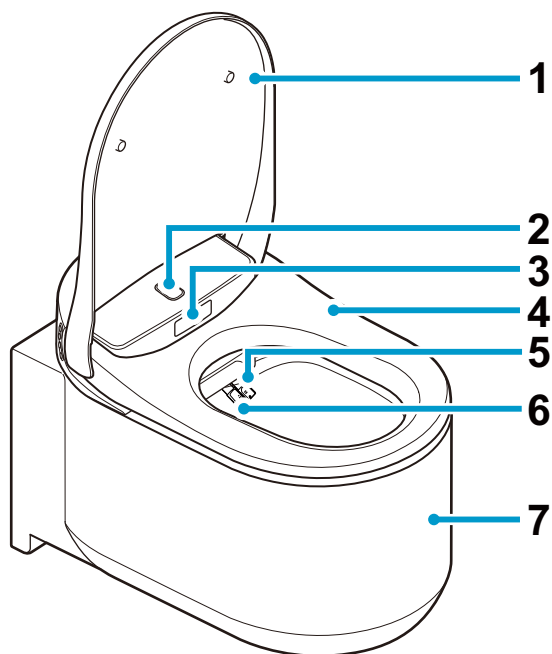

- 1 Кришка сидіння унітазу
- 2 Верхній датчик виявлення тіла
- 3 Нижній датчик виявлення тіла
- 4 Сидіння унітазу
- 5 Насадка (для заднього обмивання)
- 6 Насадка (для переднього підмивання)
- 7 Унітаз
- 8 Функціональні кнопки
  - ♂ : Переднє підмивання (для жінок)
  - ♀ : Заднє обмивання
  - ⊕ : Регулювання інтенсивності струменя
  - ⊖ : Регулювання інтенсивності струменя
- 9 Засіб для зняття накипу вхідного отвору
- 10 Кнопка живлення

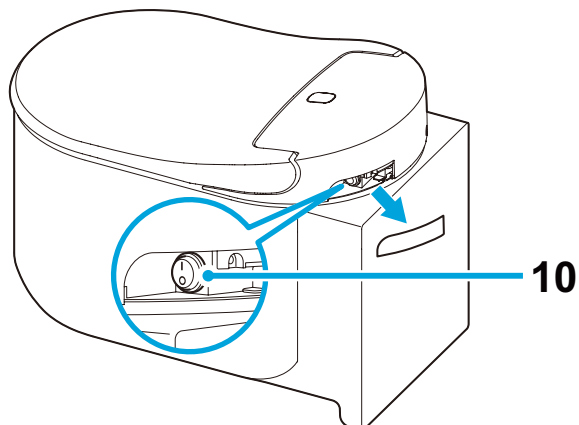
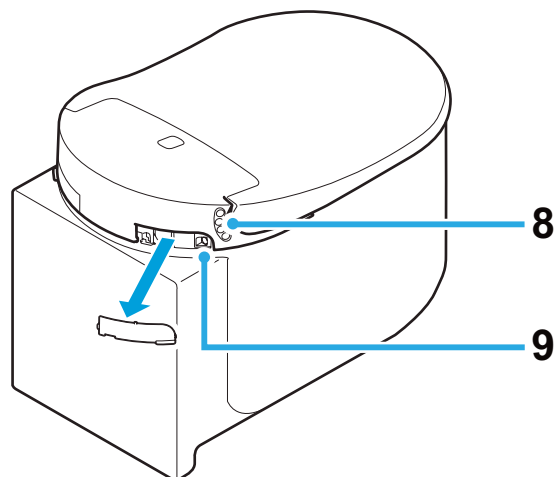

#### Примітка:

- Щоб спустити воду вручну, натисніть кнопку змивання на панелі змиву.



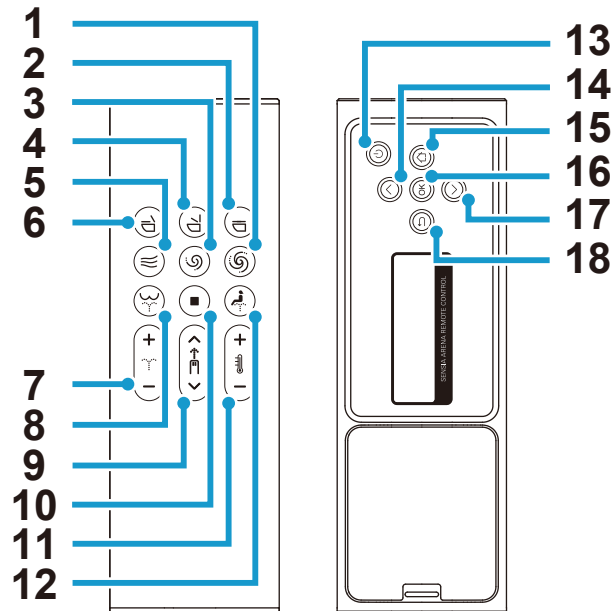

## ■ Пульт дистанційного керування



- |   |   |    |   |
|---|---|----|---|
| 1 | Кнопка змивання (повного) *                         | 10 | Кнопка зупинки                              |
| 2 | Кнопка опускання сидіння та кришки унітаза          | 11 | Кнопка регулювання температури води/сушарки |
| 3 | Кнопка змивання (часткове) *                        | 12 | Кнопка передньогопідмивання (для жінок)     |
| 4 | Кнопка підняття сидіння та кришки унітаза           | 13 | Кнопка живлення                             |
| 5 | Кнопка сушарки                                      | 14 | Кнопка вгору                                |
| 6 | Кнопка опускання сидіння та підняття кришки унітаза | 15 | Кнопка головний                             |
| 7 | Кнопка регулювання інтенсивності струменя           | 16 | Кнопка ОК                                   |
| 8 | Кнопка заднього обмивання                           | 17 | Кнопка вниз                                 |
| 9 | Кнопка регулювання положення насадки                | 18 | Кнопка назад                                |

\* Ці кнопки будуть функціонувати, тільки коли разом із цим виробом встановлено бачок GROHE, оснащений комплектом установки для автоматичного змивання (продається окремо).

**Примітка:**

- «Екран вимкнення живлення» відображається, коли живлення вимкнено натисканням і утриманням кнопки  (живлення) на пульті дистанційного керування довшим ніж 2 секунди.
- Якщо протягом 30 секунд не виконується жодна операція, екран вимикається та переходить у режим очікування. При відновленні експлуатації режим очікування автоматично відміняється.
- За використання заднього екрана передні кнопки деактивуються для запобігання несправності.
- Після подвійного натискання кнопки  (заднє ополіскування) встановлюється режим обмивання «WIDE». Якщо натиснути на неї 3 рази, режим обмивання буде встановлено на «NARROW».  
[WIDE]: Насадка рухається назад і вперед, щоб обмити широку площу поверхні.  
[NARROW]: Насадка рухається назад і вперед у вузькому діапазоні.
- Подвійне натискання кнопки  (переднє підмивання) перемикає режим обмивання на «WIDE». Якщо натиснути на неї 3 рази, режим обмивання буде встановлено на «SUPER WIDE».  
[WIDE]: Насадка рухається назад і вперед, щоб обмити широку площу поверхні.  
[SUPER WIDE]: Насадка рухається назад і вперед у ширшому діапазоні.

## Перше встановлення батарейок

1. Вставте 2 батарейки типу AAA у пульт дистанційного керування.
2. Протягом 2 секунд відобразиться напис [WELCOME], а логотип GROHE блимне 3 рази синім.  
\* Увімкніть унітаз, коли відобразиться повідомлення [DURING THE POWER-OFF. PRESS THE POWER BUTTON]. Воно буде відображатися, коли туалет вимкнено.
3. Відобразиться повідомлення [TO PAIR, BRING REMOTE NEAR TO TOILET AND PRESS OK]. Тримайте пульт дистанційного керування поблизу унітаза та натисніть кнопку «OK».
4. Після успішного підключення на дисплеї з'явиться повідомлення [SUCCESS], а логотип GROHE 3 рази блимне синім.
5. Натисніть будь-яку кнопку, щоб повернутися на головний екран.  
\* Натисніть будь-яку кнопку на задній панелі пульта дистанційного керування, щоб увімкнути задній екран. Якщо протягом 30 секунд не виконується жодних операцій з кнопками на задній панелі, задній екран автоматично вимикається.

## Заміна батарейок пульта дистанційного керування

Якщо логотип GROHE блимає помаранчевим або червоним кольором, а на задньому екрані відображається повідомлення [REPLACE THE BATTERY], замініть батарейки на нові. Жодна кнопка не працюватиме під час відображення повідомлень.

1. Від'єднайте пульт дистанційного керування від тримача.

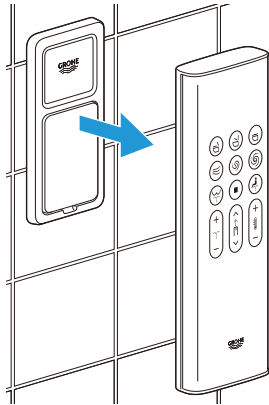

2. Зніміть задню кришку та замініть старі батарейки двома новими лужними батарейками типу AAA 1,5 В.

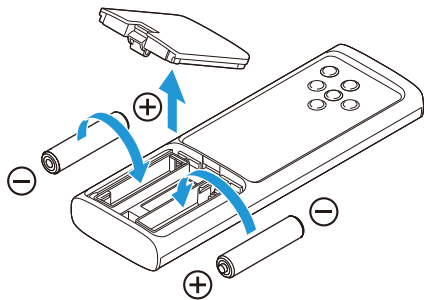

3. Знову встановіть задню кришку та поверніть пульт дистанційного керування назад у тримач.

### Примітка:

- Логотип GROHE починає блимати помаранчевим, коли рівень заряду батарейки досягає 20 % , і червоним, коли рівень заряду батарейки досягає 10 %.

## Загальне використання

### Перелік зображень на екрані

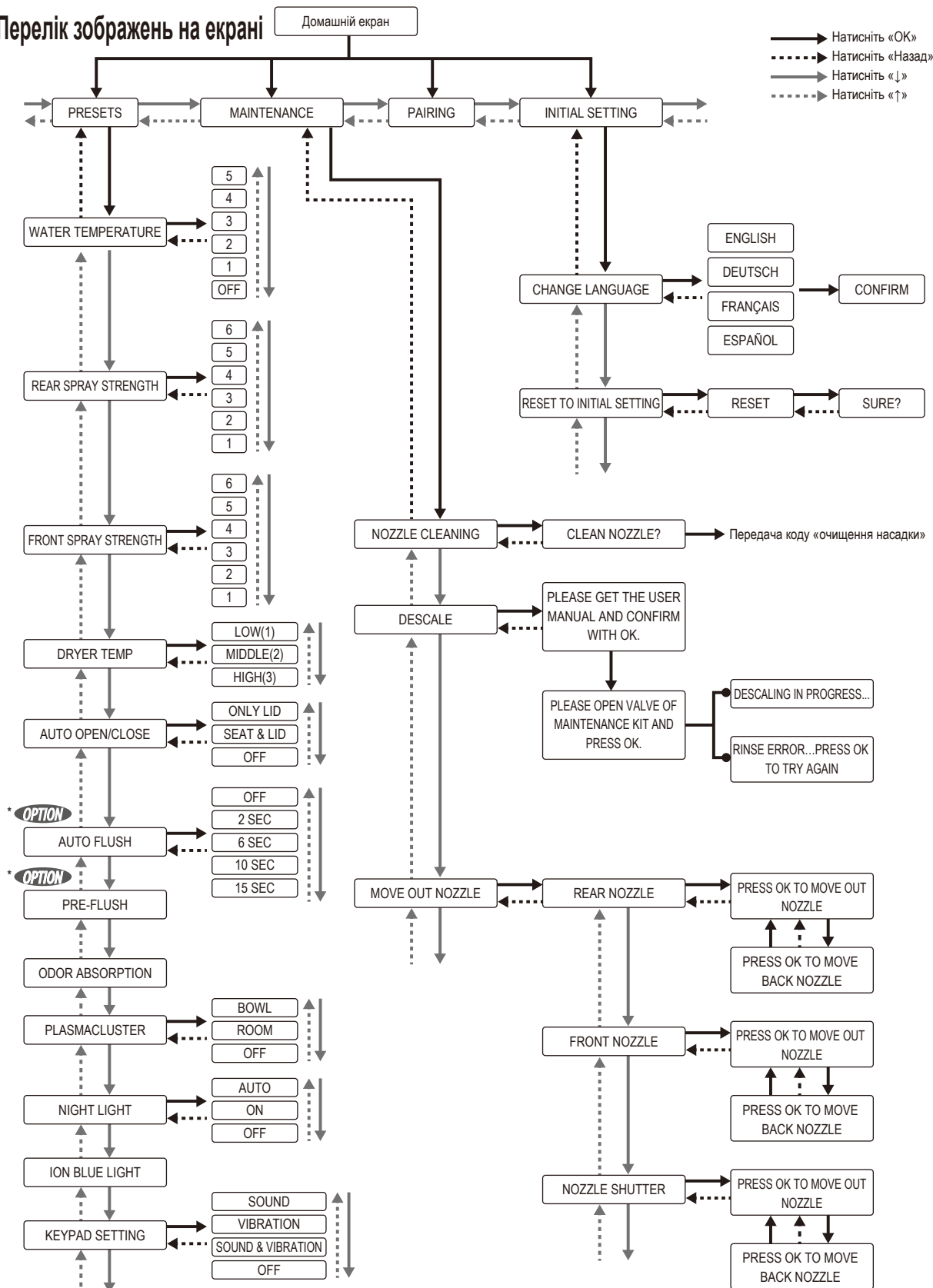

\* **OPTION** Ця функція доступна, тільки коли разом із цим виробом встановлено бачок GROHE, оснащений комплектом установки для автоматичного змивання (продається окремо).

## Повідомлення про помилку

---

DURING THE POWER-OFF.  
PRESS THE POWER BUTTON.

SENSIA ARENA REMOTE CONTROL

PLEASE DESCALE

SENSIA ARENA REMOTE CONTROL

REPLACE THE BATTERY

SENSIA ARENA REMOTE CONTROL

CAN NOT CONNECT WITH THE  
TOILET. POWER ON AND OPERATE  
NEAR THE TOILET.

SENSIA ARENA REMOTE CONTROL

RINSE ERROR...  
PRESS OK TO TRY AGAIN

SENSIA ARENA REMOTE CONTROL

## ■ Порядок дій

1. Станьте перед сидінням унітаза.  
Кришка сидіння унітаза відкриється автоматично.

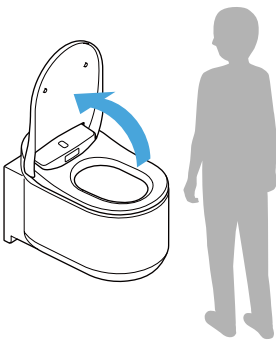

### Примітка:

- Сидіння піднімається натисканням кнопки  (підняття сидіння та відкриття кришки унітаза).
- Якщо температура в приміщенні перевищує 30 °С, наприклад, влітку, сенсор може мати труднощі з виявленням людей. Переконайтеся, що у ванній кімнаті є достатня вентиляція, або спробуйте порухати своїм тілом.

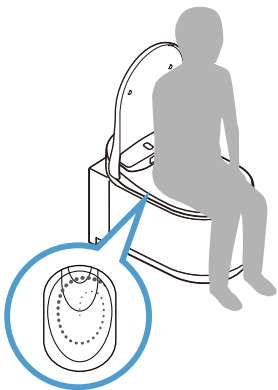

2. Сядьте на сидіння унітаза, після цього починається поглинання запаху.  
Коли ви сидите на сидінні, невелика кількість води омиває миску для зменшення акумуляції корозії.

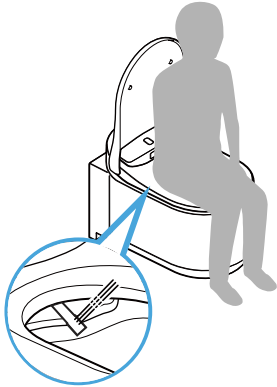

3. Натисніть кнопку  (заднє обмивання) або кнопку  (переднє обмивання для жінок), щоб активізувати обмивання.



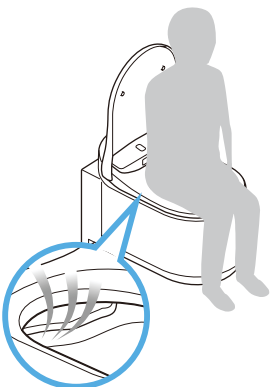

Щоб зупинити обмивання, натисніть кнопку  (зупинка).

4. Натисніть кнопку  (сушарка), щоб висушити теплим повітрям. Щоб зупинити сушіння, натисніть кнопку  (зупинка).



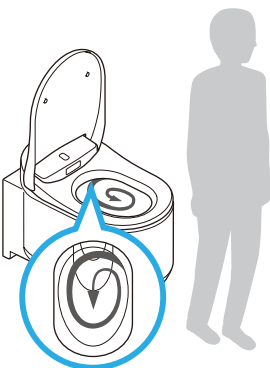

5. Після користування унітазом (коли користувач встає з унітаза)

- Автоматичне змивання: Змивання починається автоматично.
- Віддалене змивання: Натисніть кнопку  (повне змивання) або кнопку  (часткове змивання).
- Ручне змивання: Натисніть кнопку змивання на панелі змиву.



## Примітка:

- Функції попереднього та автоматичного змивання доступні, тільки коли разом із цим виробом встановлено бачок GROHE, оснащений комплектом установки для автоматичного змивання (продається окремо).
-  Кнопки /  пульта дистанційного керування функціонують, тільки коли разом із цим виробом встановлено бачок GROHE, оснащений комплектом установки для автоматичного змивання (продається окремо).

## 6. Залиште туалетну кімнату.

Кришка сидіння унітаза закриється. Кришка сидіння унітаза закривається автоматично приблизно за 1 хвилину після виходу з туалетної кімнати.

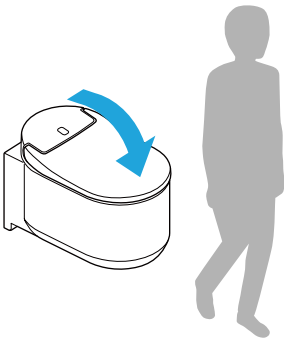

## Примітка:

- Кришка та сидіння опускаються натисканням кнопки  (опускання сидіння та кришки унітаза).



## ■ Обмивання за допомогою душа (робота передньої кнопки)

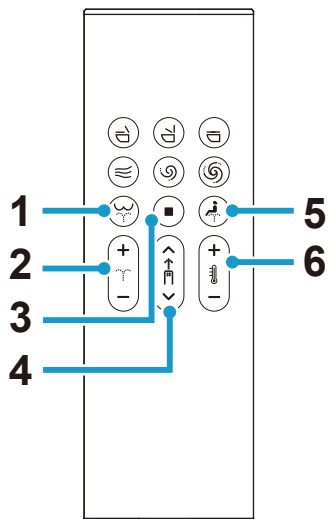

- 1 кнопка (заднє обмивання): обмиває задню частину
- 2 кнопка (регулювання інтенсивності струменя): регулює тиск струменя (6 рівнів) під час обмивання
- 3 кнопка (зупинка): зупиняє обмивання
- 4 кнопка (регулювання положення насадки): регулює положення насадки (5 рівнів: за замовчуванням/2 рівні вперед/2 рівні назад) під час обмивання
- 5 кнопка (переднє обмивання для жінок): обмиває передню частину
- 6 кнопка (регулювання температури води): регулює температуру води (6 рівнів: Вимк.(температура води), Низька (прибл. 28°C), Висока (прибл. 40°C))

## Робота на задньому екрані

### ТЕМПЕРАТУРА ВОДИ

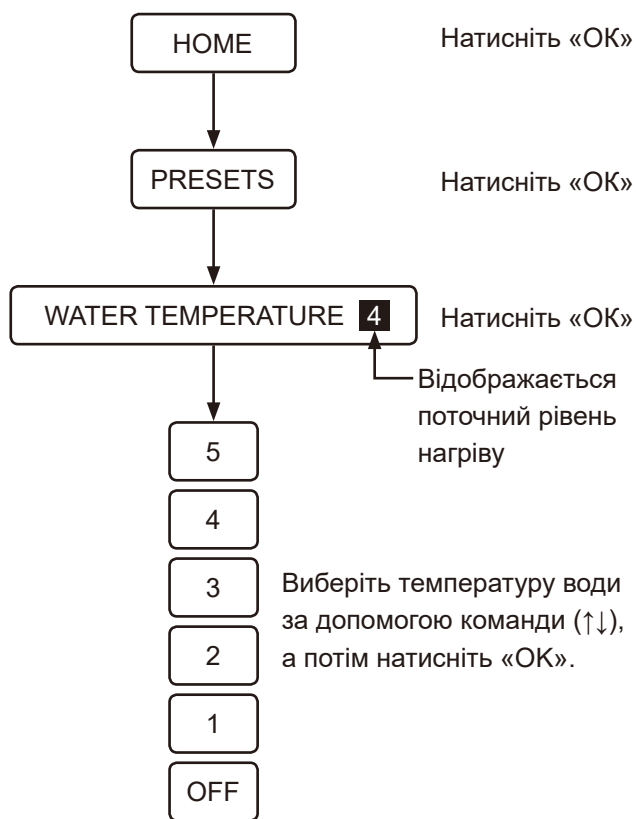

### ІНТЕНСИВНІСТЬ СТРУМЕНЯ (ПЕРЕДНЬОГО)



## ІНТЕНСИВНІСТЬ СТРУМЕНЯ (ЗАДНЬОГО)

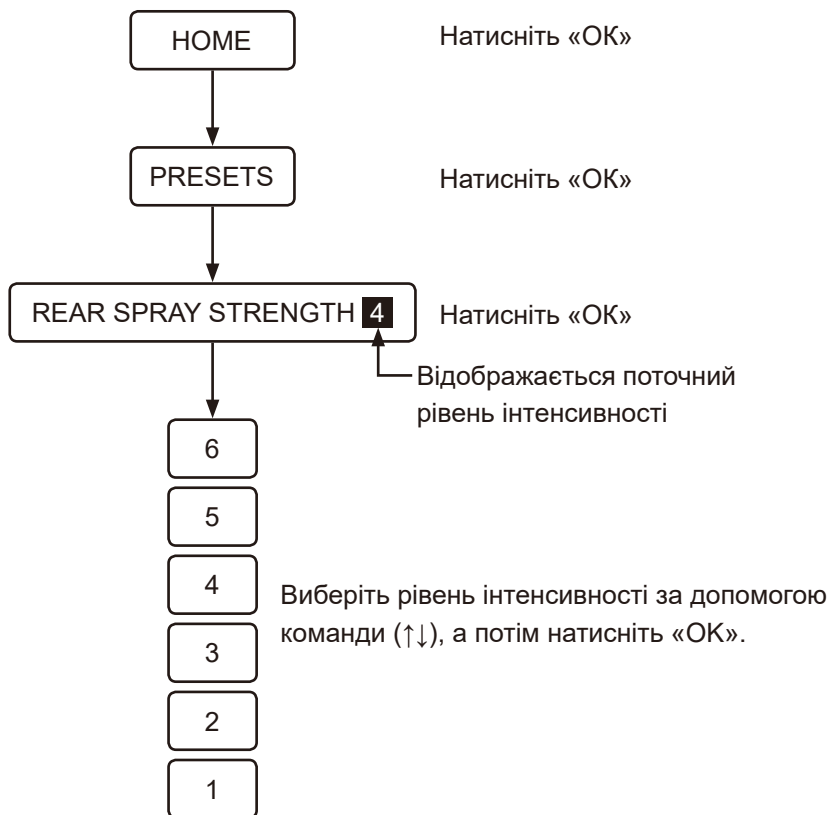

### Примітка:

- Функція обмивання не працює, якщо користувач не сидить на сидінні унітаза.
- Обмивання зупиняється автоматично за 2 хвилини.
- Вода виходить з отвору, що знаходиться поблизу насадок, після того як користувач сідає на сидіння унітаза, безпосередньо перед або після функції обмивання. Це не є ознакою несправності.
- Температура води з душу може бути нижче очікуваної, коли температура води, що подається, надзвичайно низька, наприклад у зимовий період.
- Для зменшення розбризкування води сядьте далі на сидіння унітазу під час використання функції обмивання.
- Тільки якщо встановлено блок автоматичного змиву 46944001 та натиснута кнопка на зливному бачку, душ не працюватиме.
- Уникайте використання функції обмивання протягом тривалого часу. Не використовуйте цю функцію для миття внутрішні стінки прямої кишки, піхви або уретри.
- Не використовуйте цю функцію, щоб стимулювати випорожнення. Крім того, не випорожнюйтесь навмисно під час використання цієї функції.
- Не використовуйте цю функцію у разі болю або запалення на інтимних частинах тіла.
- У разі лікування інтимних частин тіла дотримуйтеся вказівок лікаря щодо використання цієї функції.

## ■ Сушіння теплим повітрям (робота передньої кнопки)

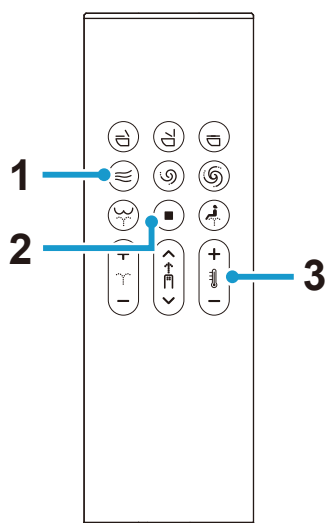

- 1 кнопка (сушарка): сушити теплим повітрям
- 2 кнопка (зупинка): зупиняє функцію сушіння
- 3 кнопка (регулювання температури сушарки): регулює температуру сушарки  
(3 рівні: низький, середній, високий)  
[LOW]: кімнатна температура.  
[MEDIUM]: припл. 40 °C  
[HIGH]: припл. 55 °C

### Примітка:

- Температура повітря сушарки повернеться до початкового значення, якщо вимкнути функцію сушарки.
- Функція сушарки зупиняється автоматично приблизно через 4 хвилини.

## Робота на задньому екрані

### ТЕМПЕРАТУРА СУШАРКИ

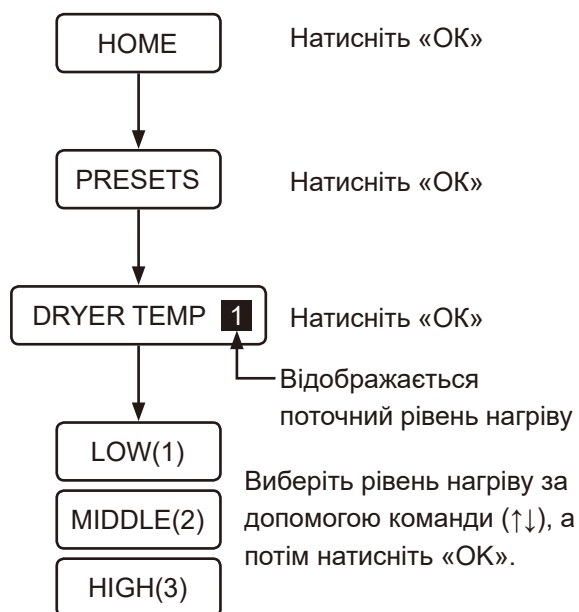

## ■ Керування за допомогою смартфона (iOS та Android)

Ви можете управляти унітазом за допомогою смартфона, що підтримує функцію Bluetooth<sup>®</sup>, і спеціальної програми «Sensia Arena».

\* Bluetooth є зареєстрованою торговою маркою компанії Bluetooth SIG, Inc.

### Примітка:

- Будь ласка, прочитайте розділ «Застереження щодо використання Bluetooth<sup>®</sup>» перед використанням цієї функції. ([стор. 1327](#))
- Після виконання кроку з позначкою ⌚ 1, виконайте дії з позначками від ⌚ 2 до ⌚ 4 протягом 1 хвилини.

## Встановлення програми

Шукайте «Sensia Arena» в магазині App Store або Google Play і встановіть його.



## Початкове налаштування додатка Sensia Arena

Перед налаштуванням увімкніть функцію Bluetooth смартфона.

1. Відкрийте програму і погодьтеся з відмовою від відповідальності.

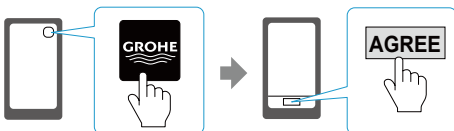

2. Натисніть одночасно кнопки (зупинка) та (мінус регулювання температури води/сушарки) і утримуйте їх довше 2 секунд (⌚ 1).

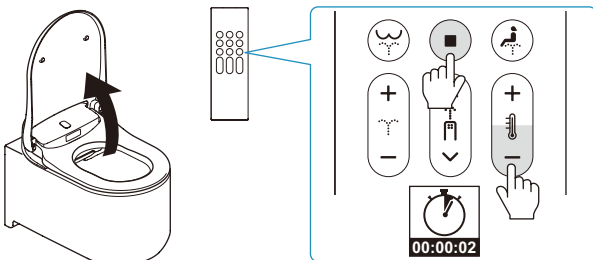

3. Підключіть унітаз до смартфона відповідно до вказівок розділу «Підключення» (⌚ 2).

## Підключення

1. Натисніть на першу сторінку програми (⌚ 3).



2. Коли з'явився повідомлення [Bluetooth pairing request], підтвердьте ім'я пристрою [Shower Toilet] і натисніть [Pair] (⌚ 4).

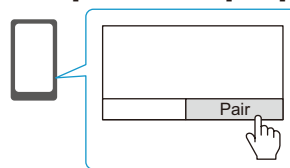

Коли ви почуєте звуковий сигнал, це означатиме, що унітаз підключено. Після завершення підключення робити нове початкове налаштування наступного разу не потрібно.

## Примітка:

- Для смартфонів з ОС Android потрібна версія Android 6.0 або новіша.
- Залежно від моделі смартфона з ОС Android, програма може не працювати належним чином.



## *Застереження щодо використання Bluetooth®*

### **Тримайте блок сидіння та пульт дистанційного керування подалі від пристроїв, що випромінюють радіохвилі**

Щоб запобігти несприятливому впливу радіохвиль, тримайте блок сидіння та пульт дистанційного керування подалі від таких пристроїв:

- Мікрохвильові печі.
- Пристрої безпроводової локальної мережі.
- Пристрої, що підтримують функцію Bluetooth®, окрім смартфонів
- Поруч з іншими пристроями, які випромінюють радіохвилі в діапазоні 2,4 ГГц (цифрові бездротові телефони, бездротові аудіопристрої, ігрові приставки, периферійні пристрої ПК, тощо).
- Якщо ви носите імплантований дефібрилятор (кардіостимулятор), тримайте пульт дистанційного керування на відстані не менше 22 см від імплантату.

## Примітка:

- Будьте обережні, щоб не впустити смартфон в унітаз. GROHE не несе відповідальність за будь-які пошкодження смартфона.
- GROHE не гарантує, що ця функція працюватиме на всіх смартфонах з функцією Bluetooth.
- До унітазу можна одночасно підключити тільки 1 смартфон.
- У пам'яті унітаза можна зберігати інформацію про підключення максимум 7 смартфонів. У разі підключення 8-го смартфона, для активації смартфона з найстарішими даними про підключення необхідно підключати знову.
- Коли унітаз підключений до смартфона, функції обмивання на пульті дистанційного керування (сила розпилення, положення насадки, тощо) не працюють. Проте можна використовувати кнопку  (зупинка), щоб вимкнути функцію обмивання.
- Натисніть кнопку  (зупинка), щоб вимкнути з'єднання Bluetooth.
- Під час управління унітазом за допомогою смартфона, використовуйте його у ванній кімнаті. Крім того, не управляйте унітазом за допомогою смартфона, якщо інша людина використовує туалет.

## Умови використання цього додатка

---

1. GROHE не несе відповідальність за точність, корисність, цілісність, придатність для певної мети та безпеку інформації, що міститься в цій програмі.
2. За винятком навмисних дій та явної необережності GROHE, компанія GROHE не несе відповідальності за будь-які збитки користувача в результаті використання або неможливості використання цієї програми.
3. Клієнти погоджуються, що відповідальність за використання цієї програми покладається на самих клієнтів.  
Відповідальність та тягар за вирішення будь-якої суперечки, яка виникає між користувачем та третьою стороною, несе користувач, оскільки GROHE не несе відповідальності в будь-якій формі.
4. GROHE не несе відповідальність за втрату інформації, зареєстрованої або наданої користувачем через програму, навіть з вини GROHE.
5. GROHE не несе жодну відповідальність за суперечки або збитки, які виникли під час використання пов'язаної послуги користувачем. GROHE не надає жодних гарантій щодо цієї програми, зокрема гарантій щодо функцій, якості, безперервності роботи, а також гарантій, що стосуються порушення або не порушення прав інших сторін.

## Налаштування

### ■ Функція автоматичного відкриття та закриття сидіння або кришки

Ви можете включити функцію автоматичного відкриття або закриття кришки сидіння унітаза, або кришки сидіння унітаза і сидіння унітаза.

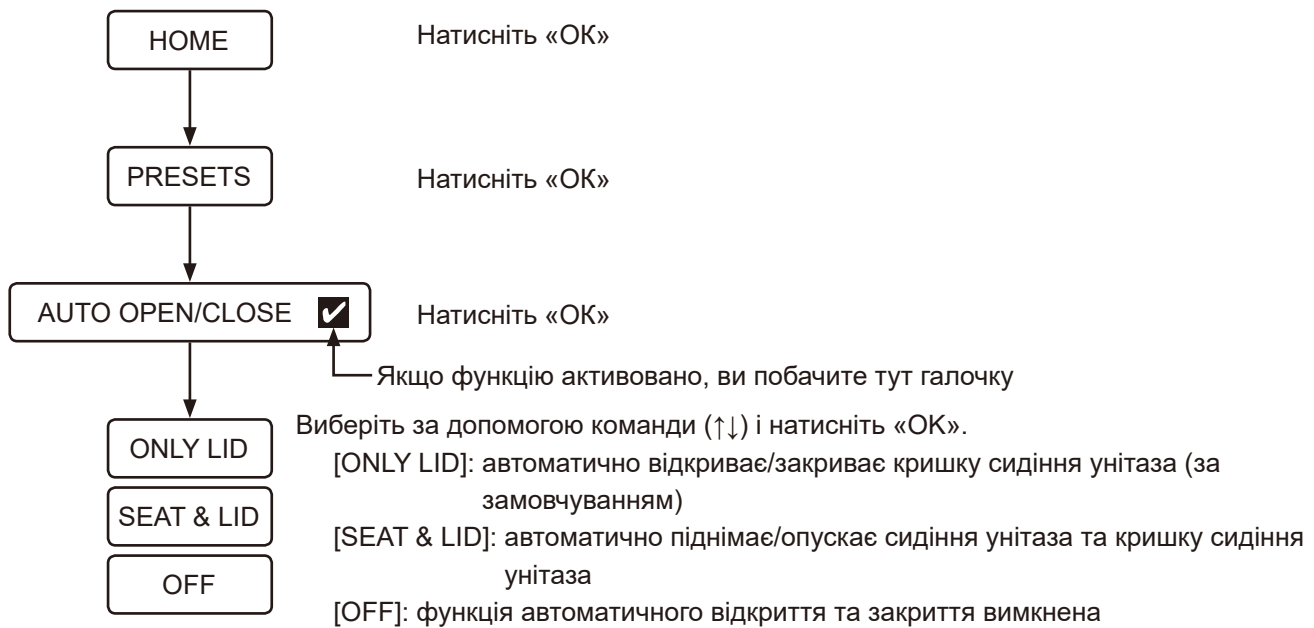

#### Примітка:

- Прямі сонячні промені або опалювальне обладнання можуть призвести до несправності датчика, що спричинить автоматичне відкриття кришки сидіння унітаза.
- Піднімайте або опускайте сидіння унітаза з обережністю, роблячи це вручну. Надмірне зусилля може пошкодити кришку сидіння унітаза.
- Не зупиняйте та не змінюйте вручну напрямку руху, поки сидіння або кришка унітаза знаходяться в процесі автоматичного підняття або опускання. Це може пошкодити функцію автоматичного закриття.

## ■ Функція автоматичного змивання (додаткова)

\* Ця функція доступна, тільки коли разом із цим виробом встановлено бачок GROHE, оснащений комплектом установки для автоматичного змивання (продається окремо).

У налаштуваннях за замовчуванням унітаз автоматично змиває приблизно через 6 секунд після того, як користувач встає з нього.

Ви можете змінити дану затримку змивання в налаштуваннях.

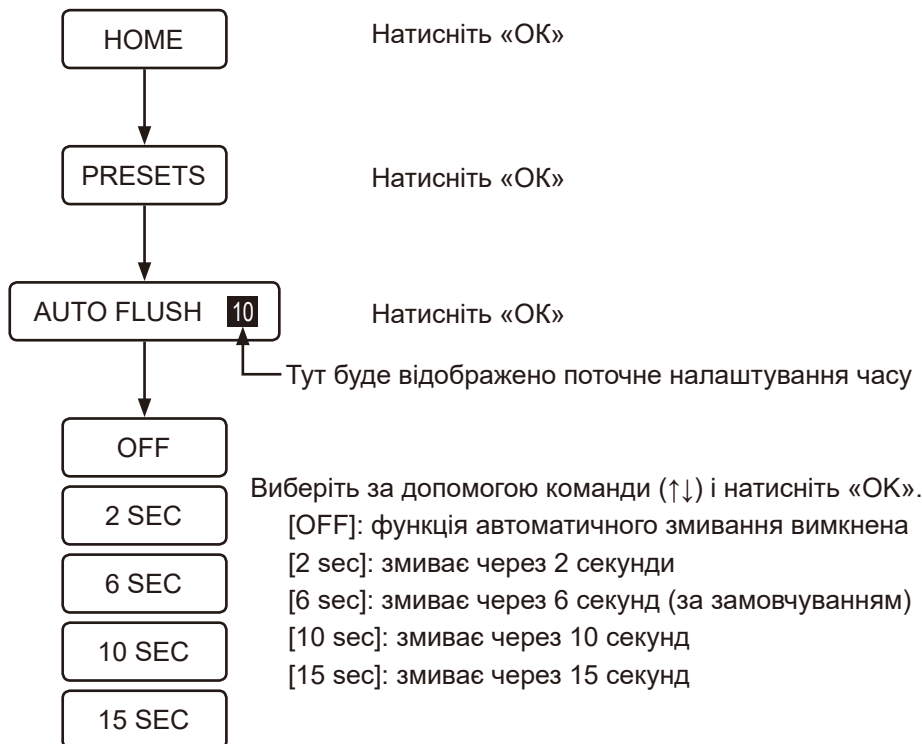

### Примітка:

- Якщо користувач сидів на унітазі менше 10 секунд, функція автоматичного змивання не активізується.



## ■ Попереднє змивання (додаткова функція)

\* Ця функція доступна, тільки коли разом із цим виробом встановлено бачок GROHE, оснащений комплектом установки для автоматичного змивання (продається окремо).

Коли користувач сидить на сидінні, унітаз омивається невеликою кількістю води, аби мінімізувати накопичення бруду.

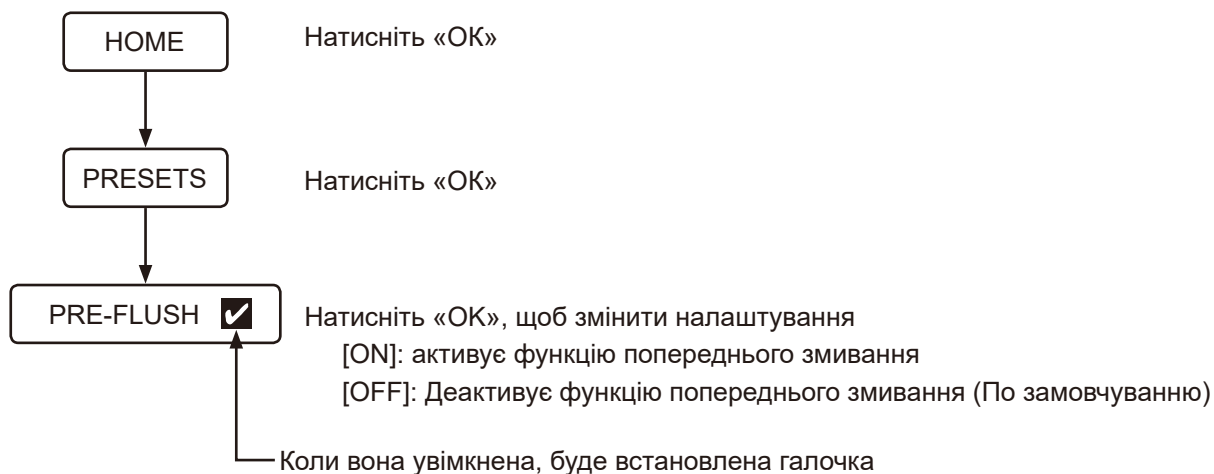

### Примітка:

- Коли ви натискаєте кнопку змиву відразу після активації функції попереднього змивання, функція змиву може бути ослаблена.

## ■ Функція нічного освітлення

Якщо датчик виявляє користувача, внутрішню частину унітаза освітлює м'яке світло. Коли користувач залишає туалетну кімнату, світло вимикається автоматично приблизно через 1 хвилину.

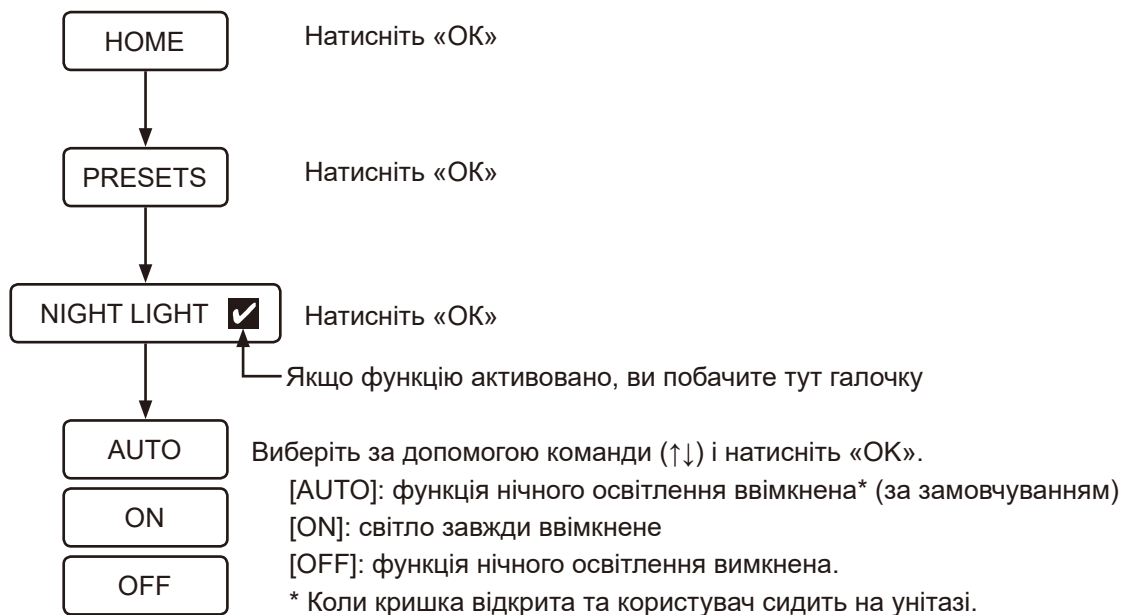

### Примітка:

- Коли система Plasmacluster Ion (унітаз) ввімкнена, переважає синє світло.

## ■ Plasmacluster® Ion

Існує два режими функції системи Plasmacluster Ion: Plasmacluster Ion (унітаз) and Plasmacluster Ion (кімната).

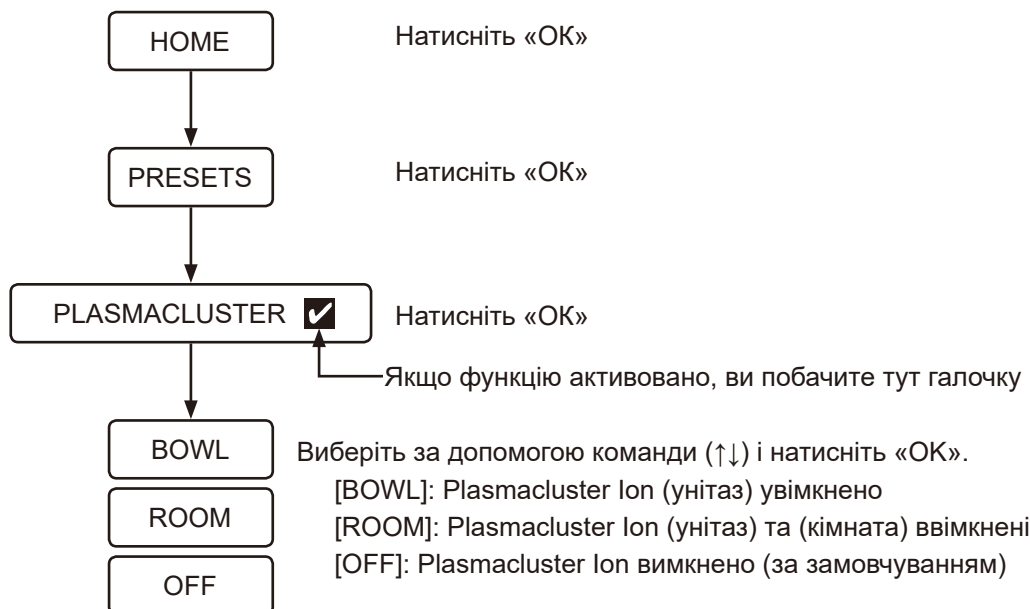

### Plasmacluster® Ion (унітаз)

Функція Plasmacluster вивільняє позитивні та негативні іони в унітаз для усунення плаваючих спор цвілі та осілих бактерій всередині унітаза. Вона також ефективна для задньої поверхні сидіння унітаза: це ті ділянки, до яких не можна дістатися змиваючою водою унітаза. Ця функція також пригнічує утворення запаху, усуваючи бактерії, що викликають запах. Plasmacluster ion (унітаз) працює таким чином:

- Plasmacluster ion (унітаз) починає працювати періодично, коли функція Plasmacluster установлена на [BOWL], а кришка унітаза закрита.

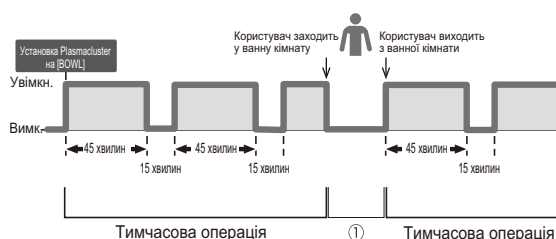

- При виявленні унітазом користувача під час роботи функції Plasmacluster ion (унітаз), ця функція тимчасово припиняється, як показано в ① на малюнку вище.
- У разі виявлення користувача, а також якщо кришка сидіння унітаза відкрита (за допомогою функції автоматичного підняття та опускання сидіння/кришки або користувачем), у той час як функція Plasmacluster ion (унітаз) активована, внутрішня частина унітаза буде підсвічена синім світлом протягом певного часу.
- Коли туалет змивається, у той час як функція Plasmacluster ion (унітаз) активована, внутрішня частина унітаза буде підсвічена синім світлом протягом певного часу.
- Коли кришка унітаза закрита, у той час як функція Plasmacluster ion (унітаз) активована, синє світло буде блимати всередині унітаза.
- Функція Plasmacluster ion (унітаз) знову починає працювати періодично після закриття кришки сидіння унітаза.

## Примітка:

- Під час роботи функції Plasmacluster ion (унітаз) буде чути звук дуючого повітря.
- Може з'явитися легкий запах озону, який генерується іонним генератором, але його концентрація настільки незначна, що не матиме впливу на будь-чиє здоров'я.
- Закрийте кришку, щоб досягти максимального ефекту від цієї функції.
- Використовуючи функцію Plasmacluster ion (унітаз), установіть функцію автоматичного відкривання/закривання в положення ON або закрийте кришку унітаза вручну.
- Функція Plasmacluster ion (унітаз) не працює, якщо кришка унітаза знята.

### \*1. (Плаваючі спори цвілі)

|                            |   |
|----------------------------|---|
| Випробувальна організація: | Ishikawa Health Service Association   |
| Метод випробування:        | Іони Plasmacluster були випущені в лабораторію, еквівалентну кімнаті розміром приблизно 132 квадратних фути. Потім кількість плаваючих спор цвілі визначили за допомогою повітряного пробовідбірника.<br>(Концентрація іонів Plasmacluster: 3 000/см <sup>3</sup> ) |
| Результати випробування:   | 99 % бактерій усуваються приблизно через 195 хвилин   |
| Ефективність:              | Аналогічний ефект можна очікувати при використанні такої ж концентрації іонів, що була вивільнена генератором іонів Plasmacluster, що використовувався у випробуванні, з використанням випробувального простору близько 132 квадратних фути.                        |

### \*2. (Осілі бактерії)

|                                |   |
|--------------------------------|---|
| Випробувальна організація:     | Japan Food Research Laboratories  |
| Метод випробування:            | Бактерії були нанесені на тест-слайд у випробувальному просторі приблизно 9 л. Потім іони Plasmacluster були випущені у повітря. Тест-слайд був зібраний з випробувального простору. Швидкість видалення бактерій визначали через два дні культивування.<br>(Концентрація іонів Plasmacluster: 90 000/см <sup>3</sup> ) |
| Результати випробування:       | Видалення понад 99 % бактерій на 40-годинній позначці.  |
| Номер сертифіката випробувань: | 12086808001-01  |
| Ефективність:                  | Фактичні результати у фактичних приміщеннях можуть відрізнятися залежно від використання та умов навколишнього середовища, таких як температура та вологість. Іони Plasmacluster ефективні проти бактерій, які осіли на поверхні унітаза. Однак туалет все ж слід регулярно чистити.                                    |

### \*3. (Бактерії, що викликають запах)

|                            |   |
|----------------------------|---|
| Випробувальна організація: | Внутрішнє випробування  |
| Метод випробування:        | Бактерії, що викликають запах були нанесені на тест-слайд у випробувальному просторі приблизно 9 л. Потім іони Plasmacluster були випущені у повітря. Тест-слайд був зібраний з випробувального простору. Швидкість видалення бактерій визначали через два дні культивування.<br>(Концентрація іонів: 70 000/см <sup>3</sup> )  |
| Результати випробування:   | Видалення понад 99,0 % бактерій на 30-годинній позначці.  |
| Ефективність:              | Фактичні результати у фактичних приміщеннях можуть відрізнятися залежно від використання та умов навколишнього середовища, таких як температура та вологість. Іони Plasmacluster ефективні проти бактерій, які осіли на поверхні унітаза. Однак туалет все ж слід регулярно чистити. Ефект поглинання запаху може змінюватись залежно від типу та інтенсивності запаху. |

## Plasmacluster® Ion (Кімната)

Функція Plasmacluster вивільняє позитивні та негативні іони у всій ванній кімнаті один раз на день, щоб освіжити простір у ванній за рахунок синергетичного ефекту з функцією поглинання запаху. Plasmacluster ion (кімната) працює таким чином:

- Ця функція запуститься через 22 години після того, як користувач установить Plasmacluster у положення [ROOM], у відповідності до часу, коли користувач установить це налаштування. Після активації Plasmacluster ion (кімната) ця функція завжди буде запускатися в один і той же час дня, поки користувач знову не змінить час цієї функції на інший.

Наприклад: Коли користувач установив Plasmacluster [ROOM] на 6 ранку (6 a.m.)

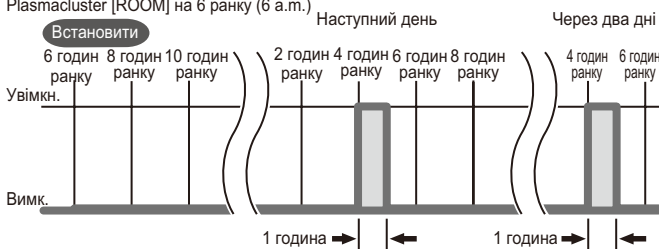

- Кришка унітаза залишиться відкритою під час роботи функції Plasmacluster ion (кімната).
- Plasmacluster ion (кімната) не буде працювати в той день, якщо унітаз буде використаний під час початку роботи цієї функції.
- Plasmacluster ion (кімната) буде працювати в той же час (через 22 години після початкового часу активації) з наступного дня.
- Plasmacluster ion (кімната) припинить свою роботу та не буде працювати в той день, коли будь-яка операція (наприклад, віддалене керування) буде виконана під час роботи Plasmacluster ion (кімната).
- Plasmacluster ion (кімната) буде працювати в той же час (через 22 години після початкового часу активації) з наступного дня.

### Примітка:

- Під час роботи функції Plasmacluster ion (кімната) буде чути звук дуючого повітря.
- Може з'явитися легкий запах озону, який генерується іонним генератором, але його концентрація настільки незначна, що не матиме впливу на будь-чие здоров'я.
- Використовуючи функцію Plasmacluster ion (кімната), установіть функцію автоматичного відкривання/закривання в положення ON.

## ■ Plasmacluster® Ion та синє світло (Унітаз)

Якщо для функції Plasmacluster Ion вибрано [BOWL] або [ROOM], під час виявлення користувача або відкриття кришки унітаза вмикається синє світло у внутрішній частині унітаза. Ви можете вимкнути синє світло як додаткову опцію.

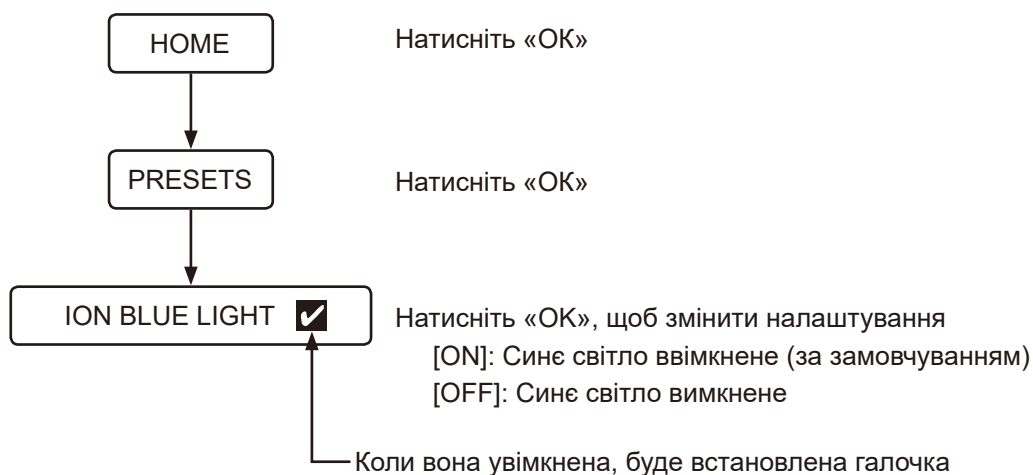

## ■ Функція поглинання запаху

Функція поглинання запаху активується, коли відкриється кришка сидіння унітаза або коли користувач сяде на сидіння унітаза. Вона автоматично припинить роботу приблизно через 1 хвилину після того, як користувач встане з унітаза. Ви можете активувати або вимкнути функцію поглинання запаху, яка прибирає запахи всередині унітаза, у налаштуваннях.

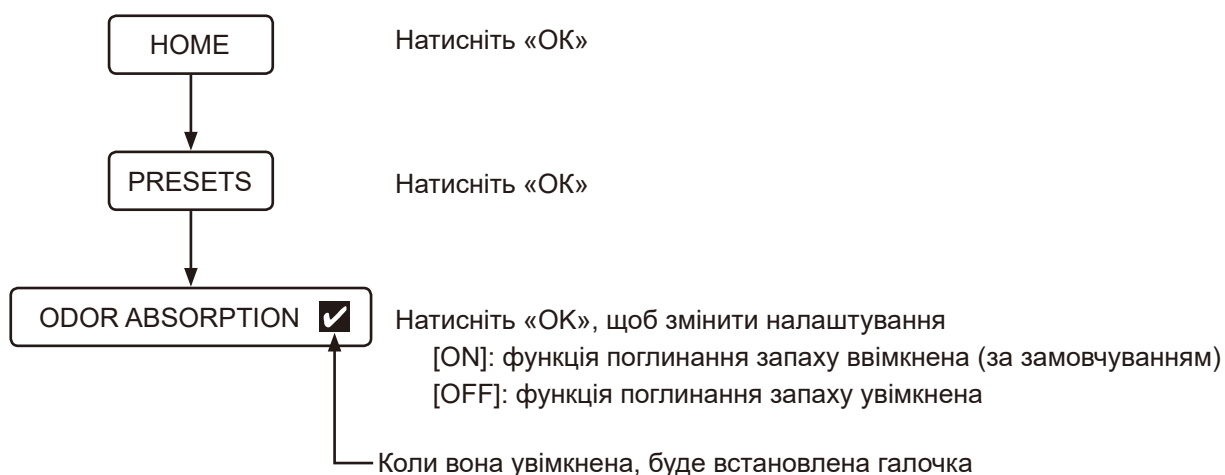

## ■ Звук кнопок

Ви можете активувати або вимкати звук роботи туалету та вібрацію пульта дистанційного керування в налаштуваннях.

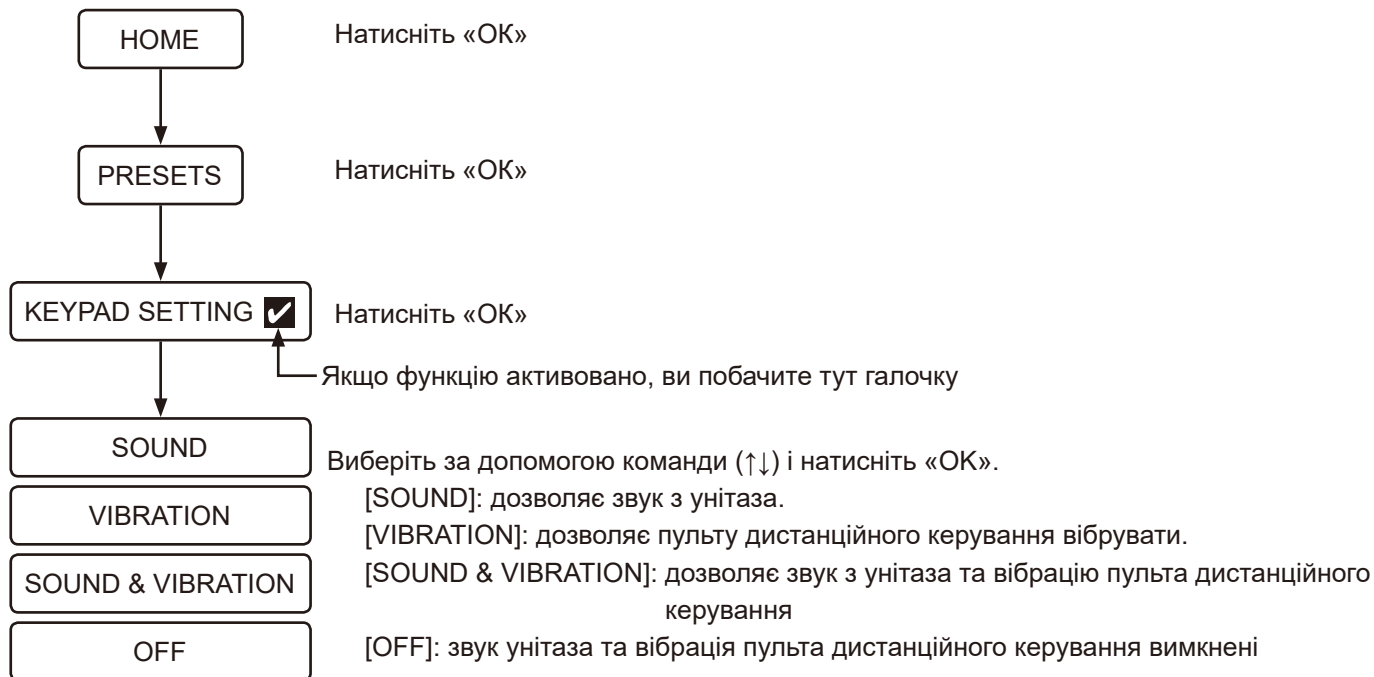

## ■ Зміна мови

Ви можете змінити мову екрана (англійська/німецька/французька/іспанська).

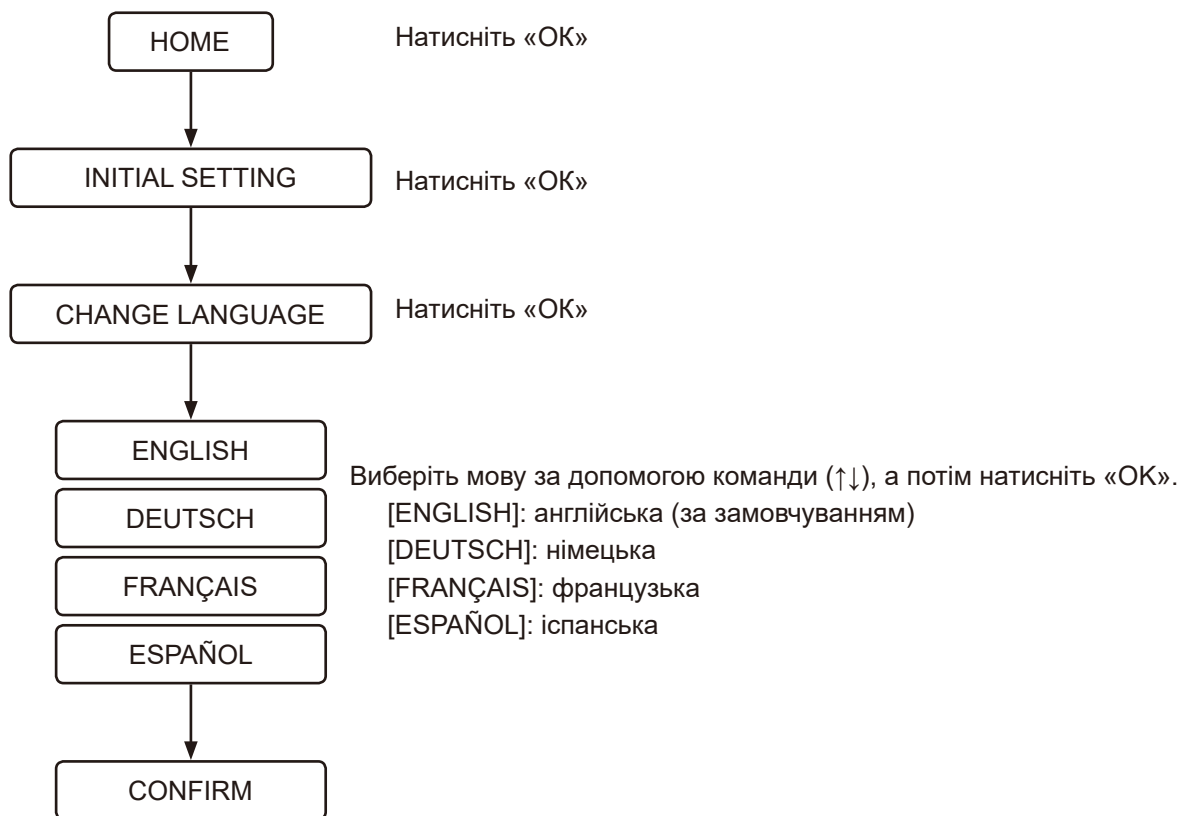

## ■ Відновлення заводських налаштувань

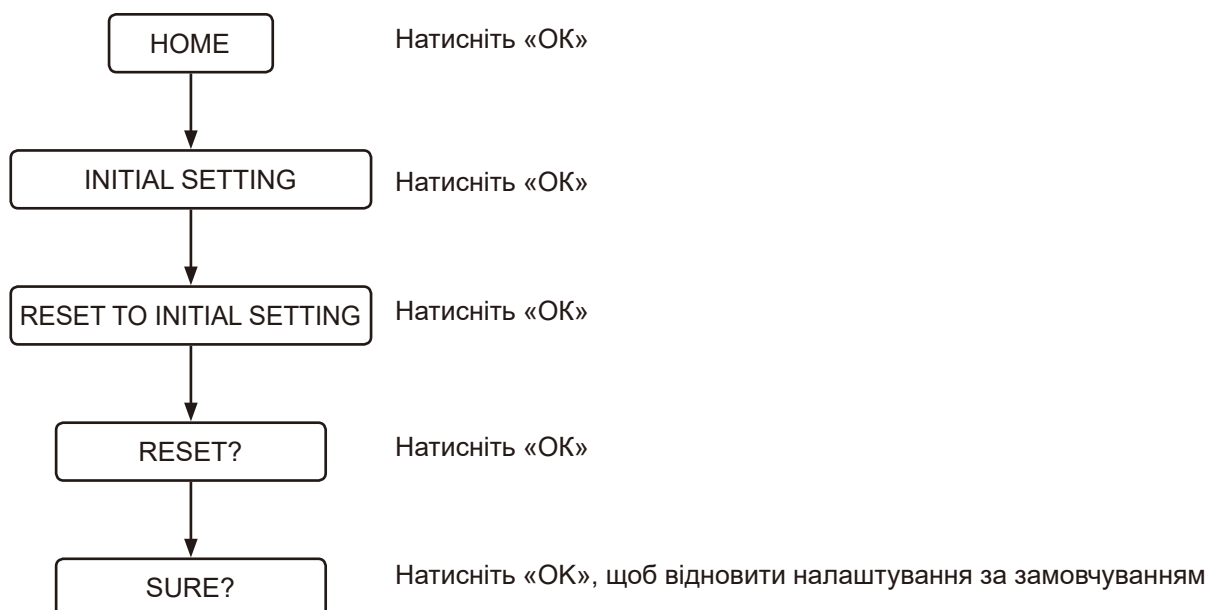

Усі функції, за винятком налаштувань мови, можна повернути до заводських налаштувань.





## ■ Вимкнення екрана

Ця функція зупиняє роботу головного блока, якщо він не використовується протягом тривалого часу.

- 1 Натисніть кнопку  (живлення) протягом більше 2 секунд.  
Буде відображатись [DURING THE POWER-OFF, PRESS THE POWER BUTTON], а пульт дистанційного керування почне вібрувати.
- 2 Якщо ви бажаєте знову ввімкнути живлення, натисніть кнопку  (живлення) протягом більше 2 секунд.  
Екран буде ввімкнено, логотип GROHE блимне 3 рази білим кольором, а пульт дистанційного керування почне вібрувати.

## ■ Підключення

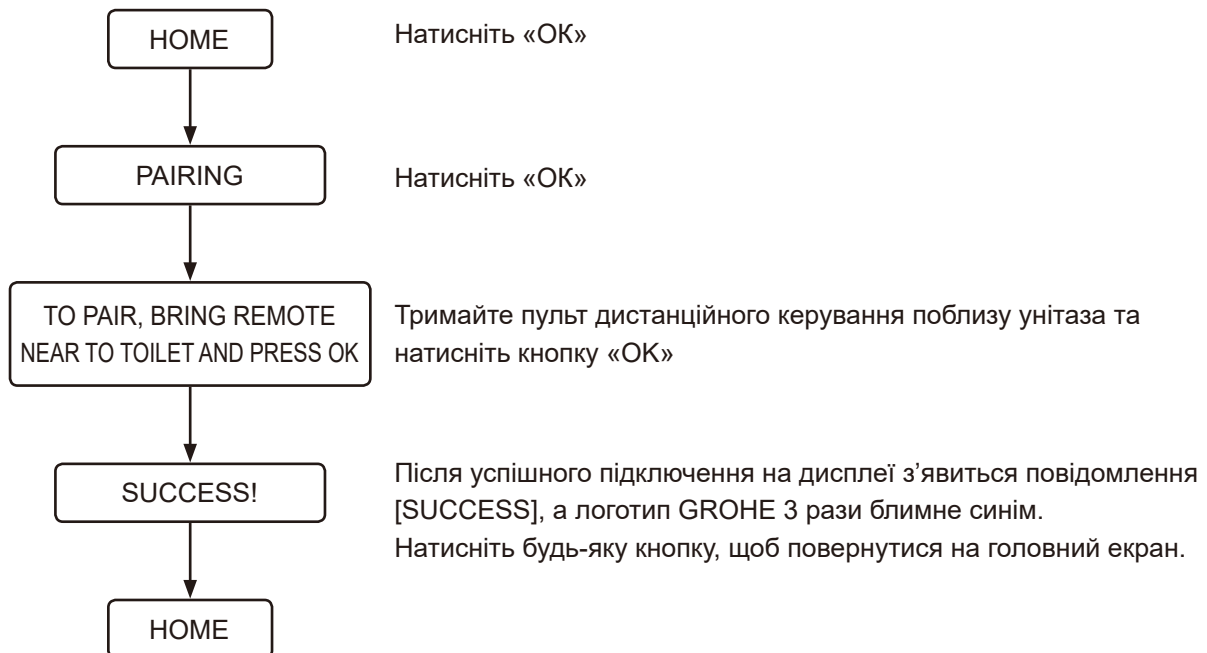

## Виправлення неполадок

### Усі функції

#### Жодна функція не працює

##### Немає живлення.

- Перевірте наявність збою живлення, спрацьовування вимикача або інші можливі причини.

##### Живлення унітаза вимкнено.

- Натисніть кнопку живлення унітаза, щоб увімкнути його.

##### Сталось коротке замикання.

- Вимкніть живлення унітаза і зверніться до спеціаліста щодо ремонту.

##### Напруга вище або нижче 220–240 В.

- Вимкніть живлення унітаза і зверніться до спеціаліста щодо ремонту.

#### Не працює пульт дистанційного керування

##### Пульт дистанційного керування вимкнений.

- Натисніть кнопку  (живлення) упродовж більш ніж 2 секунди, щоб увімкнути живлення.

Батарейки розрядилися (коли рівня заряду батарейки залишиться на 10–20 %, логотип GROHE почне блимати помаранчевим або червоним кольором, а на екрані з'явиться повідомлення [REPLACE THE BATTERY]).

- Замініть батарейки на нові. ([стор. 1317](#))

##### Неправильно встановлені батарейки.

- Вставте батарейки в правильній орієнтації.

##### Поруч із сидінням або пультом дистанційного керування розташовані металеві предмети.

- Приберіть металеві предмети.

##### Унітаз підключений до смартфона.

- Натисніть кнопку  (зупинка), щоб вимкнути з'єднання Bluetooth.

##### Використовується інший пульт дистанційного керування.

- У разі використання іншого пульта дистанційного керування, його необхідно зареєструвати в програмному забезпеченні унітаза. Див. порядок реєстрації в розділі «Пульт дистанційного керування зареєстрований неправильно» далі.

##### Пульт дистанційного керування зареєстрований неправильно.

- Виконайте процедури, описані далі, щоб зареєструвати пульт ДК в програмному забезпеченні унітаза.

1. Вийміть пульт дистанційного керування з тримача та піднесіть пульт дистанційного керування ближче до унітаза.
2. Натисніть кнопку  (OK).
3. Дотримуйтесь вказівок, що містяться в повідомленні, яке з'явилося на екрані.

##### Користувач торкається зони за межами діапазону виявлення кнопки.

- Торкніться потрібної кнопки ще раз, поки в нижній частині пульта дистанційного керування не засвітиться логотип GROHE.

##### Користувач торкається кнопки, коли інша рука чи палець контактує з діапазоном виявлення кнопки для інших кнопок.

- Торкніться потрібної кнопки ще раз, не торкаючись зони навколо діапазону виявлення кнопки.

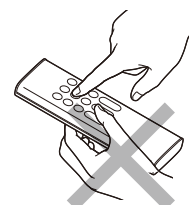

## Обмивання

### Вода не розпилюється

#### Закритий запірний клапан води.

- Запірний клапан води розташований всередині бачка. Зверніться до спеціаліста для проведення ремонту.

#### Засмічений фільтр.

- Фільтр розташований всередині чаші унітаза. Зверніться до спеціаліста для проведення ремонту.

#### Тиск подачі води занадто низький або тиск води встановлено на найнижчому рівні.

- Натисніть «+» кнопки регулювання інтенсивності струменя. ([стор. 1323](#))



#### Нижній датчик виявлення тіла не виявляє користувача.

- Сядьте на сидіння унітаза або змініть свою сидячу позу. Наприклад, сядьте далі на сидіння.

#### Датчику важко виявляти одяг користувача.

- Дозвольте датчику виявити шкіру користувача.

#### Унітаз змивається.

- Це не є ознакою несправності. Установлено пріоритет змивання. Після змивання знову натисніть кнопку  (заднє обмивання) або  (переднє обмивання для жінок).

### Розпилення води відбувається із затримкою

#### Температура води, яка подається в блок сидіння, занадто низька.

- Це не є ознакою несправності. Якщо температура води дуже низька, як у зимовий період, подача води може початись дещо пізніше, ніж зазвичай, через підготовку теплої води.

### Вода холодна

#### Температуру води встановлено на мінімальне значення.

- Виберіть [WATER TEMPERATURE], що знаходиться в [PRESET], і відрегулюйте температуру до відповідного рівня. ([стор. 1323](#))

#### Температура води, що подається, вкрай низька.

- Температура води обмивання може бути нижче очікуваної, коли температура води, що подається, надзвичайно низька, наприклад у зимовий період.

### Тиск води занадто низький

#### Тиск води встановлено на мінімальне значення.

- Натисніть «+» кнопки регулювання інтенсивності струменя. ([стор. 1323](#))

### Стулка насадки працює нестабільно

#### Щітка для чищення чи інші інструменти заважали стулці під час чищення, що спричинило нестабільність стулки.

- Правильно закріпіть стулку насадки. ([стор. 1356](#))

---

### Напрямок струменю обмивання неточний

Неправильне положення наконечника насадки.

- Вирівняйте наконечник насадки.

---

### З-під сидіння чути механічний звук

З під сидіння чути механічний звук, коли розпилення припиняється.

- Це не є ознакою несправності. Такий звук генерує двигун, коли унітаз працює належним чином. Це не є ознакою якихось проблем, якщо можна правильно відрегулювати тиск води і (або) положення насадки.

## Поглинання запаху

---

### Вентилятор поглинання запаху працює безперервно

Нижній датчик виявлення тіла забруднений чи мокрий.

- Протріть датчик вологою м'якою тканиною.

Функція Plasmacluster Ion (унітаз) працює.

- Це не є ознакою несправності. Функція Plasmacluster Ion (унітаз) працює періодично (працює 45 хвилин, потім переривається на 15 хвилин). Вентилятор поглинання запаху працює протягом 1 хвилини після користування унітазом (коли користувач встає з унітаза).

---

### Вентилятор поглинання запаху не працює

Функція [ODOR ABSORPTION] вимкнена.

- Установіть [ODOR ABSORPTION] у положення [ON]. ([стор. 1336](#))

Нижній датчик виявлення тіла забруднений, або користувач сидів на сидінні унітаза більше 2 годин.

- Датчик може неправильно працювати. Протріть датчик вологою м'якою тканиною. Вентилятор поглинання запаху зупиняється автоматично через 2 години безперервної роботи.

---

### Слабкий ефект поглинання запаху

Бруд на повітряному фільтрі може призвести до слабого ефекту поглинання запаху.

- Очистіть повітряний фільтр, якщо запахи помітні. ([стор. 1357](#))

## Автоматичне змивання

---

### Унітаз не змивається автоматично

Функція [AUTO FLUSH] знаходиться в положенні [OFF].



- Установіть функцію [AUTO FLUSH] в будь-яке інше положення, окрім [OFF]. ([стор. 1330](#))

З даним виробом встановлено резервуар для води, відмінний від бачка GROHE.

- Ця функція доступна, тільки коли разом із цим виробом встановлено бачок GROHE, оснащений комплектом установки для автоматичного змивання (продається окремо).

Слабкий потік води під час змивання, або унітаз змитий не повністю

Використовується занадто багато туалетного паперу.

- У разі використання великої кількості туалетного паперу, він може бути змитий не повністю, якщо ви натиснете кнопку  (часткове змивання). У цьому випадку натисніть кнопку  (повне змивання).

Унітаз засмітився

Використовується занадто багато туалетного паперу.

- Установіть функцію [AUTO FLUSH] у положення [OFF], потім прочистіть унітаз. ([стор. 1330](#))
- \* Під час очищення змив може вмикатись автоматично, тому вода може переповнити унітаз .

Змив починається, коли користувач сидить на унітазі

- Це не є ознакою несправності. Функція попереднього змивання працює. Коли користувач сидить на сидінні, унітаз омивається невеликою кількістю води, аби мінімізувати накопичення бруду.

## Сушарка

Не працює сушарка

Нижній датчик виявлення тіла не виявляє користувача.

- Сядьте на сидіння унітаза. Або змініть положення. Наприклад, сядьте далі на сидіння.

Датчику важко виявляти одяг користувача.

- Дозвольте датчику виявити шкіру користувача.

Повітря холодне

Температура повітря сушарки [DRYER TEMP] занадто низька.

- Натисніть кнопку  (регулювання температури), щоб налаштувати потрібну температуру. ([стор. 1325](#))

Потік теплого повітря раптово припиняється

Функція сушіння використовувалась довше 4 хвилин.

- Натисніть кнопку  (сушарка) ще раз. ([стор. 1325](#))

Сушка працює шумно



Якщо встановлено високий рівень [DRYER TEMP], то сушарка працює шумно через збільшення швидкості обертання вентилятора.

- Встановіть [DRYER TEMP] на середній чи низький рівень. ([стор. 1325](#))

## Функція автоматичного відкриття та закриття сидіння або кришки

### Кришка сидіння закривається занадто швидко

Під час роботи функції автоматичного закриття кришка сидіння була опущена вниз вручну.

- Не опускайте сидіння/кришку вниз, коли активована функція автоматичного опускання. Натисніть кнопку  (підняття сидіння та кришки унітаза). Якщо сидіння не піднімається чи не опускається натисканням кнопки  (підняття сидіння та кришки унітаза) та  (опускання сидіння та кришки унітаза), вимкніть живлення унітаза та зробіть замовлення на виконання ремонту.

### Сидіння і кришка не відкриваються або не закриваються автоматично

[AUTO OPEN/CLOSE] встановлено в положення [OFF].

- Встановіть функцію [AUTO OPEN/CLOSE] в положення [ONLY LID] або [SEAT & LID]. ([стор. 1329](#))

Кришка сидіння унітаза зібрана неправильно.

- Зберіть кришку сидіння унітаза правильно. ([стор. 1351](#))

Верхній датчик виявлення тіла чимось закритий або забруднений.

- Очистіть датчик або приберіть будь-які предмети, які можуть блокувати датчик.

### Кришка сидіння рухається навіть коли нікого немає біля унітаза

Верхній датчик виявлення тіла знаходиться під прямими сонячними променями.

- Не залишайте датчик під прямими сонячними променями.

Верхній датчик виявлення тіла чимось закритий або забруднений.

- Очистіть датчик або приберіть будь-які предмети, які можуть блокувати датчик.

### Кришка сидіння не закривається

Верхній датчик виявлення тіла чимось закритий або забруднений.

- Очистіть датчик або приберіть будь-які предмети, які можуть блокувати датчик.

Функція Plasmacluster Ion (кімната) працює

- Це не є ознакою несправності. У встановлений час Plasmacluster Ion (кімната) працює автоматично, відкриваючи кришку сидіння унітаза, щоб надати змогу функції Plasmacluster Ion освіжити ванну кімнату.

## Plasmacluster Ion (Унітаз)

Функція Plasmacluster Ion (унітаз) не працює

[PLASMACLUSTER] встановлено у положення [OFF].

➤➤ Установіть [PLASMACLUSTER] у положення [BOWL] чи [ROOM].

[AUTO OPEN/CLOSE] встановлено в положення [OFF].

➤➤ Функція Plasmacluster Ion (унітаз) працює лише тоді, коли кришка унітазу закрита. Встановіть [AUTO OPEN/CLOSE] на настройку іншу ніж [OFF].

Кришка унітазу відкрита.

➤➤ Функція Plasmacluster Ion (унітаз) працює лише тоді, коли кришка унітазу закрита. Закрийте кришку унітазу вручну.

## Plasmacluster Ion (Кімната)

Функція Plasmacluster Ion (кімната) не працює

[PLASMACLUSTER] встановлено в положення [OFF] чи [BOWL].

➤➤ Установіть [PLASMACLUSTER] у положення [ROOM].

[AUTO OPEN/CLOSE] встановлено на [OFF], та сидіння закрито.

➤➤ Встановіть [AUTO OPEN/CLOSE] на настройку іншу ніж [OFF].

Туалет використовується в той час, коли працює функція Plasmacluster Ion (кімната).

➤➤ Plasmacluster Ion (кімната) припиняє роботу, коли туалет використовується. Функція не працює протягом решти дня. Функція Plasmacluster Ion (кімната) працює у встановлений час з наступного дня.

Функція Plasmacluster Ion (кімната) зупиняється на півдорозі

Деяка операція виконується під час роботи функції Plasmacluster Ion (кімната).

➤➤ Plasmacluster Ion (кімната) припиняє роботу, коли виконується якась інша операція. Функція не працює протягом решти дня. Функція Plasmacluster Ion (кімната) працює у встановлений час з наступного дня.

## Зняття накипу

З'явиться екран «PLEASE DESCALE» і логотип GROHE почне блимати помаранчевим кольором.

- \* Після запуску функції зняття накипу її неможливо зупинити, навіть якщо натиснути кнопку  (зупинка). Туалет може бути використаний після закінчення роботи функції видалення накипу.

Ці індикатори інформують, що вам потрібно виконати зняття накипу та замінити наконечник насадки.

- Виконайте зняття накипу. (Придбайте комплект для видалення накипу, який продається окремо. Номер продукту: 46978001.)
- Замініть наконечник насадки. (Наконечник насадки включений у комплект для видалення накипу. Придбайте комплект для видалення накипу, який продається окремо. Номер продукту: 46978001.)

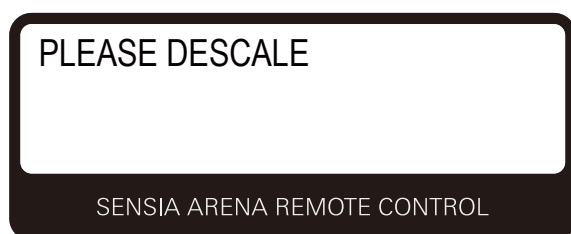

На екрані з'являється [Rinse Error... Try again]

Клапан комплекту для технічного обслуговування закритий.

- Відкрийте клапан, виберіть [OK] на екрані, потім спробуйте зняти накип знову.



## Програма для смартфона

Неможливо підключити смартфон до унітаза

Унітаз уже підключений до іншого смартфона.

- Натисніть кнопку  (зупинка), щоб вимкнути поточне з'єднання Bluetooth. Після цього перезапустіть програму і знову встановіть з'єднання.

Неможливо підключити смартфон до унітаза

Поруч із сидінням розташовані металеві предмети.

- Приберіть металеві предмети.

У програмі вибрано інший унітаз.

- Переконайтесь, що пролунало три звукові сигнали під час підключення смартфона до унітаза.

Неможливо підключити смартфон до унітаза або неможливо керувати унітазом за допомогою програми

Інформація про з'єднання відсутня в пам'яті унітаза.

- Установіть з'єднання в таких випадках: перше використання програми в разі зміни смартфона, використання програми на іншому унітазі.

Смартфон було замінено на новий.

- Завантажте програму та знову встановіть з'єднання. Зверніть увагу, що дані, збережені з використанням попереднього смартфона, не можна відновити.

Унітаз вже підключений до іншого смартфона.

- Натисніть кнопку  (зупинка), щоб вимкнути поточне з'єднання Bluetooth. Після цього перезапустіть програму і знову встановіть з'єднання.

Кришка сидіння унітаза закрита.

- Відкрийте кришку сидіння унітаза та перезапустіть програму.

Підключено більше 8 смартфонів.

- У разі підключення більше 8 смартфонів, смартфон, який був підключений раніше останніх 8 смартфонів, необхідно підключати знову.

Функція Bluetooth смартфона вимкнена.

- Увімкніть функцію Bluetooth смартфона.

## Різне

---

Знизу унітаза знаходяться краплі води

Висока вологість повітря, що утворює конденсат.

- Частіше витирайте краплі води. Також забезпечте достатню вентиляцію ванної кімнати.

---

Стулка насадки не зачиняється

- Це не є ознакою несправності. Затвор накієчника залишається відкритим під час поглинання запаху, функція Plasmacluster Ion (унітаз) або (кімната). Вимкніть налаштування при необхідності.

---

Режим зайнятого місця був перерваний та скинутий

- Режим зайнятого місця може бути перерваний та скинутий в результаті електромагнітної обстановки.

## Перед чищенням

### ■ Рекомендації

У цьому розділі компанія GROHE надає деякі загальні рекомендації щодо чищення даного виробу. Зверніть увагу, що деякі інструменти для чищення та миючі засоби не рекомендуються для використання. Як правило, для цього виробу GROHE рекомендує використовувати рідкі, універсальні миючі засоби.

### Інструменти для чищення

#### М'яка тканина

➤➤ Для сидіння унітаза, кришки, унітаза

#### Губка: використовуйте м'яку губку.

➤➤ Для наконечників насадок

#### Щітка для унітазу (неабразивна)

➤➤ Для унітаза

#### Гумові рукавички: використовується для запобігання огрубіння шкіри на руках.

➤➤ Загніть краї рукавичок, щоб не допустити потрапляння води і миючого засобу.

### Миючий засіб

Неабразивний та нейтральний очищувач для туалету: видаляє забруднення унітаза жовтого і (або) чорного кольору.

➤➤ Керамічні елементи

#### Примітка:

- AQUA CERAMIC - це матеріал, який має високу гідрофільну природу, а забруднення на унітаз, як правило, легко видаляються. Проте миття всеодно є необхідним. Якщо на керамічній поверхні залишаються забруднення або жирні фекалії, то їх може бути важко видалити. Мийте унітаз регулярно. Для отримання максимального ефекту AQUA CERAMIC, не використовуйте наступні миючі засоби та інструменти.
  - Сильні лужні / кислотні миючі засоби
  - Абразивний миючий засіб
  - Водовідштовхувальні миючі засоби, миючі засоби запобігаючі біологічному обростанню або засоби для покриття поверхні
  - Миючі засоби, які пошкоджують поверхню, такі як металеві чи абразивні щітки

**AQUA**  
CERAMIC



- Під час чищення унітаза установіть [AUTO FLUSH] і [AUTO OPEN/CLOSE] в положення [OFF], щоб уникнути неправильного функціонування датчиків. ([стор. 1330](#)) ([стор. 1329](#))

## Чищення

### ■ Сидіння унітаза, кришка та пульт дистанційного керування (пластикові деталі)

Змочіть м'яку тканину і протріть поверхні.

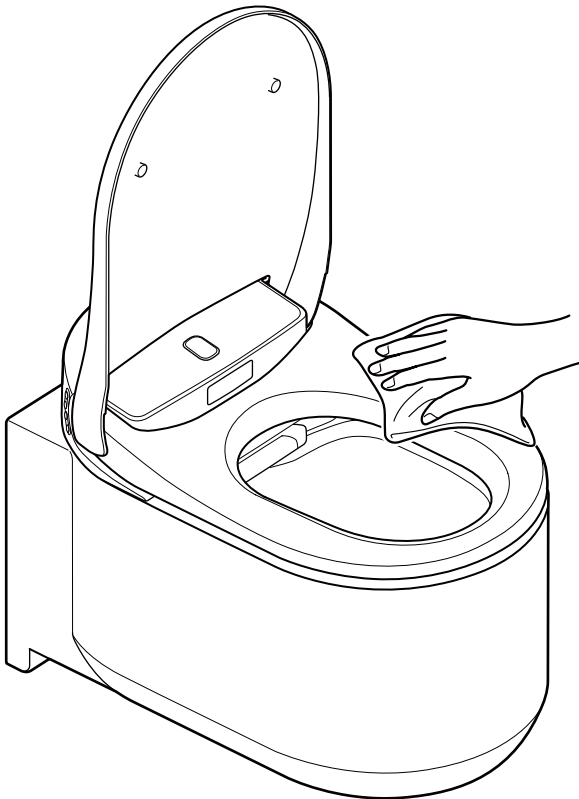

GROHE рекомендує регулярно чистити унітаз, щоб не допустити накопичення бруду на поверхнях унітаза. Витирання вологою тканиною також запобігає утворенню статичної електрики, яка може притягувати частинки пилу, що призводять до забруднення чорнуватого кольору.

#### Примітка:

- Не використовуйте суху тканину або туалетний папір, щоб витерти поверхню, — це може призвести до появи подряпин.
- Під час чищення пульта дистанційного керування вимкніть живлення унітаза, щоб уникнути неправильного функціонування датчиків.

## ■ Знімання кришки для чищення

Кришку сидіння можна легко зняти. Це корисно для очищення петлі, яка зазвичай прихована, або для очищення всієї кришки сидіння.

### Примітка:

- Під час зняття кришки сидіння для унітаза вимикайте живлення унітаза. Недотримання цієї вимоги може призвести до пошкодження внутрішніх частин сидіння унітаза.

## Знімання кришки сидіння унітаза

1. Вимкніть живлення унітаза, натиснувши кнопку живлення на унітазі. ([стор. 1314](#))

### Примітка:

- Не застосовуйте надмірну силу до кришки сидіння — це може призвести до її пошкодження.
- Не піднімайте сидіння унітаза зі знятою кришкою сидіння — ви можете подряпати або пошкодити сидіння унітаза.
- Не використовуйте унітаз зі знятою кришкою сидіння.

2. Відкрийте кришку сидіння.

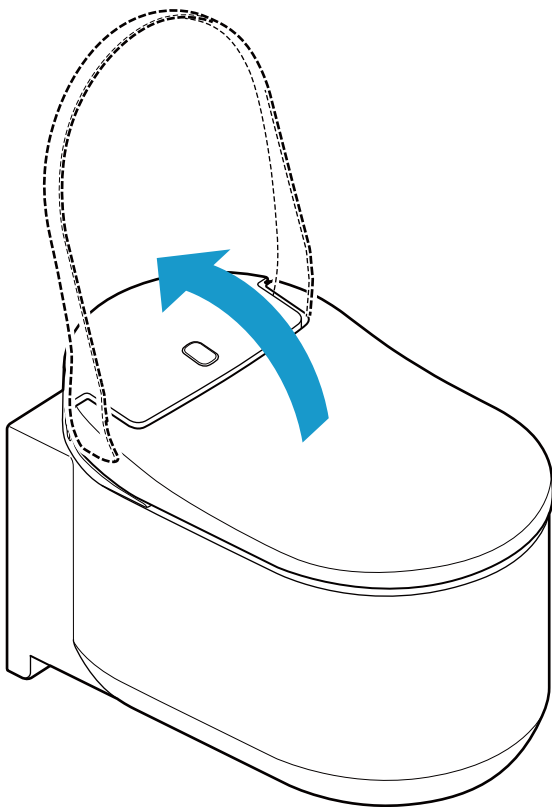

3. Потягніть замки вгору з кожного боку кришки сидіння.

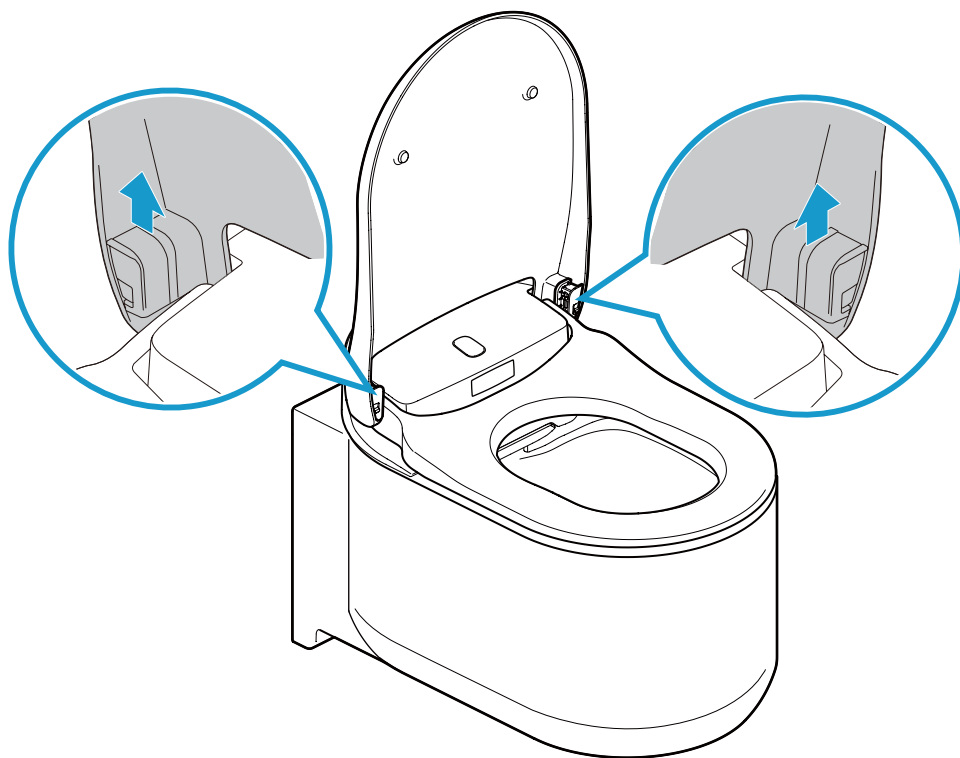

4. Закрийте кришку сидіння.

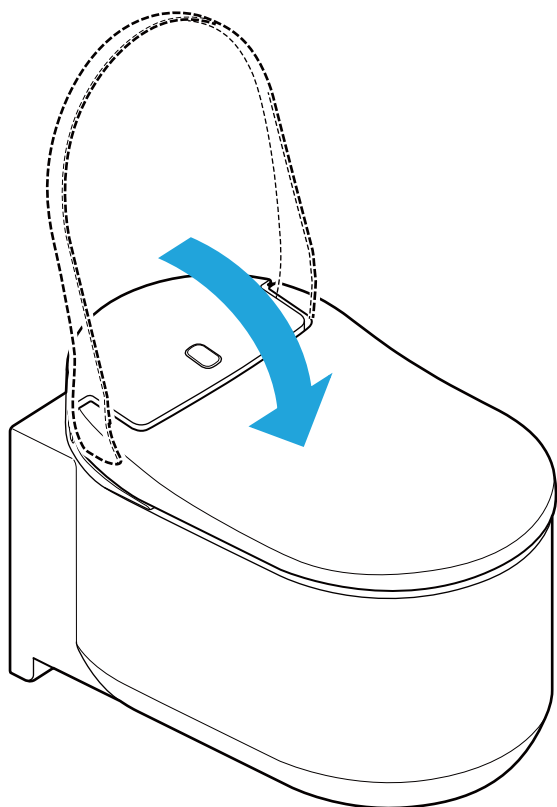

5. Підніміть кришку сидіння обома руками.

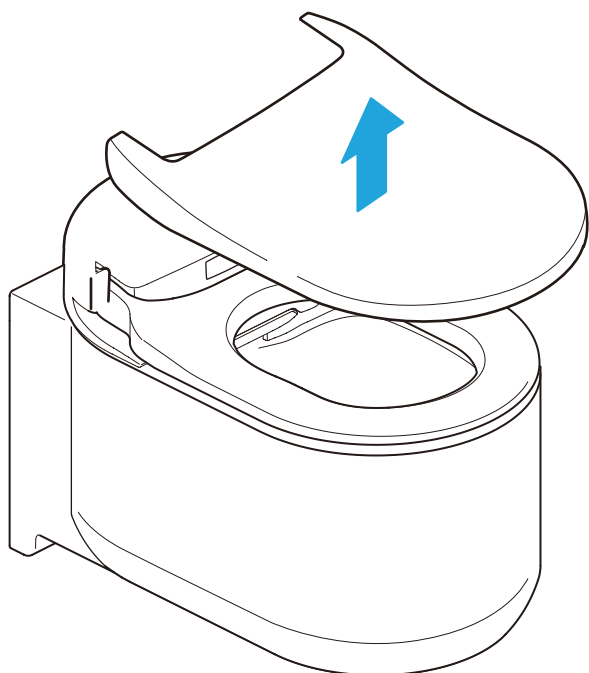

### Монтування кришки сидіння унітаза

---

1. Встановіть кришку сидіння на унітаз.

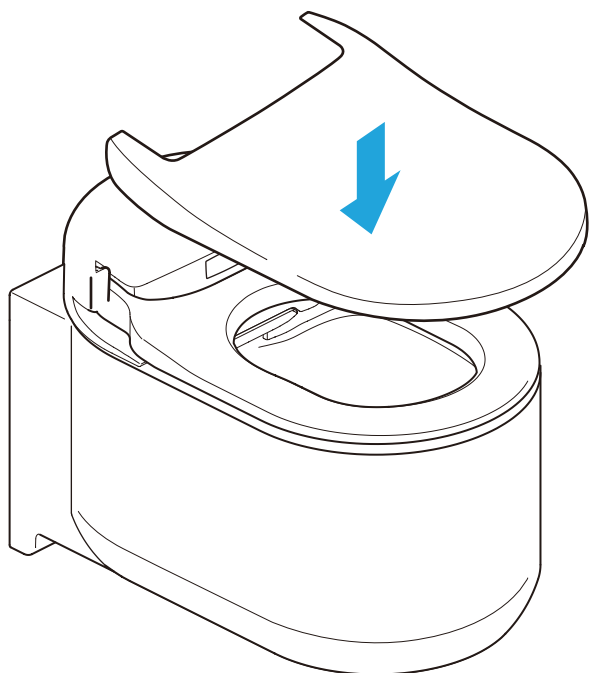

2. Відкрийте кришку сидіння.

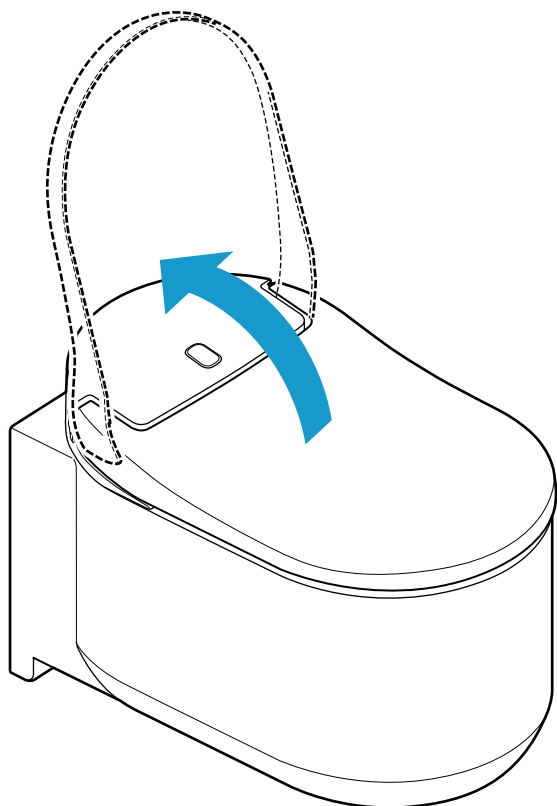

3. Посуньте замки вниз. Переконайтесь, що замки надійно вставлені.  
Ви почуєте звук клацання, коли замок зачиниться. Переконайтесь, що замки надійно вставлені.

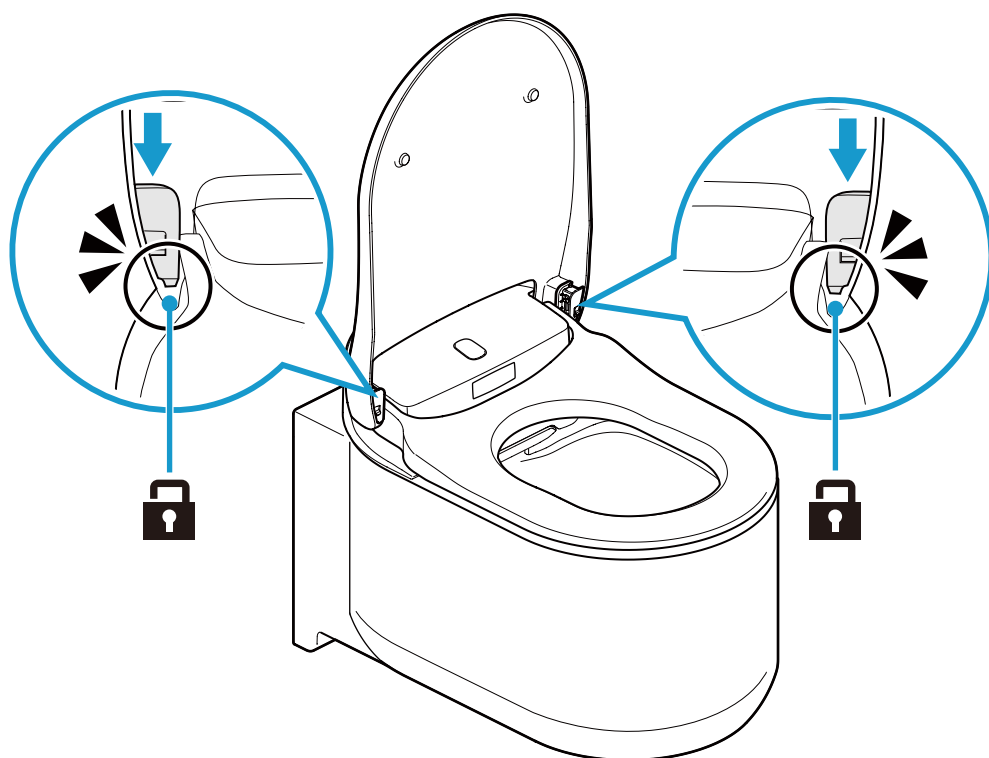

4. Увімкніть живлення унітаза, натиснувши кнопку живлення на унітазі.



## ■ Унітаз (керамічні елементи)

На верхню та внутрішню поверхні унітаза нанесено спеціальне покриття, яке має назву AQUA CERAMIC.

- Очистіть унітаз водою або теплою водою, використовуючи м'яку щітку або губку, змочену нейтральним миючим засобом.

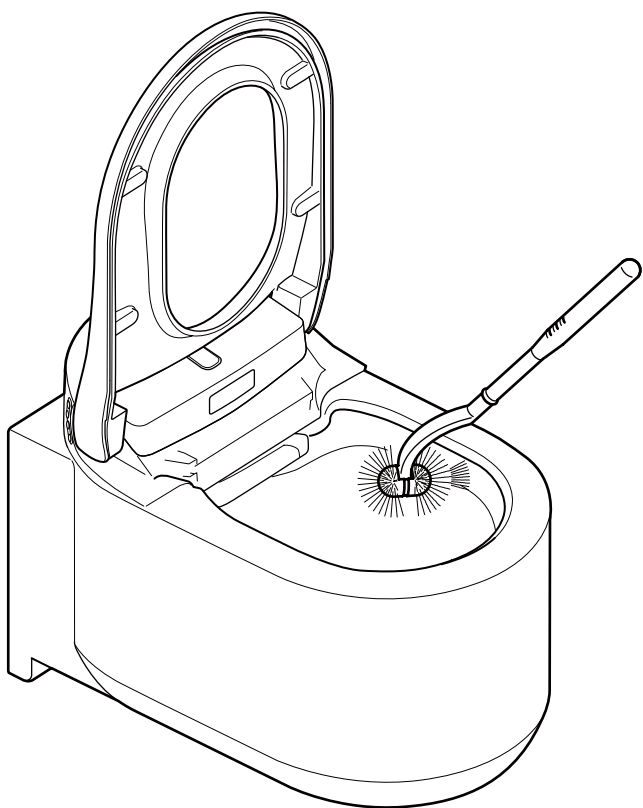

### Примітка:

- Не використовуйте миючі засоби, що містять хлор, кислотні або дезінфікуючі миючі засоби — випаровування можуть пошкодити пристрій або призвести до збоїв.
- Не використовуйте гарячу воду — це може пошкодити унітаз.
- Не використовуйте абразивні щітки або миючі засоби — це може призвести до ослаблення ефекту поверхні «Hyper Clean».

## ■ Стулка насадки/повітряний фільтр

### Чищення стулки насадки

#### Примітка:

- Не протирайте сухою тканиною або туалетним папером — це може призвести до появи подряпин.
- Уникайте використання абразивних щіток або миючих засобів.
- Зауважте, що стулка насадки складається з верхньої та нижньої частини.
- Не застосовуйте надмірну силу до стулки насадки — це може призвести до її пошкодження.

Стулку насадки можна зняти для полегшення чищення. Дивіться ілюстрацію нижче.

1. Виконайте процедуру «Чищення насадки вручну», щоб відкрити стулку насадки. ([стор. 1359](#))
2. Зніміть стулку насадки.

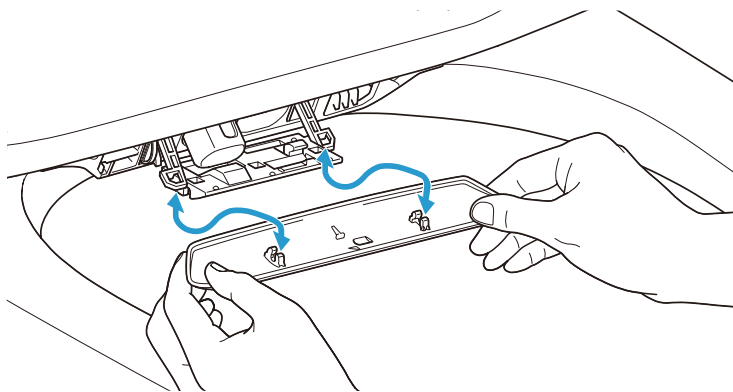

3. Очистіть стулку насадки м'якою тканиною.
4. Приєднайте стулку насадки. Вона клацне, коли буде встановлена в правильне положення.
5. Виконайте процедуру «Чищення насадки вручну», щоб закрити стулку насадки. ([стор. 1359](#))

## Очищення повітряного фільтра

1. Виконайте процедуру «Чищення насадки вручну», щоб відкрити стулку насадки. ([стор. 1359](#))
2. Витягніть повітряний фільтр.

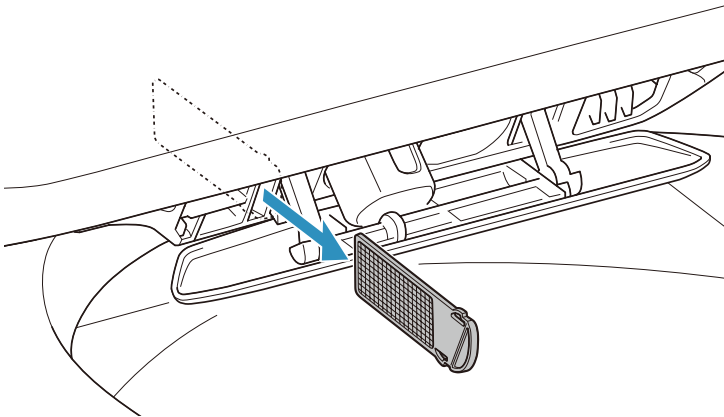

3. Промийте повітряний фільтр проточною водою.
4. Висушіть повітряний фільтр і вставте його в гніздо.

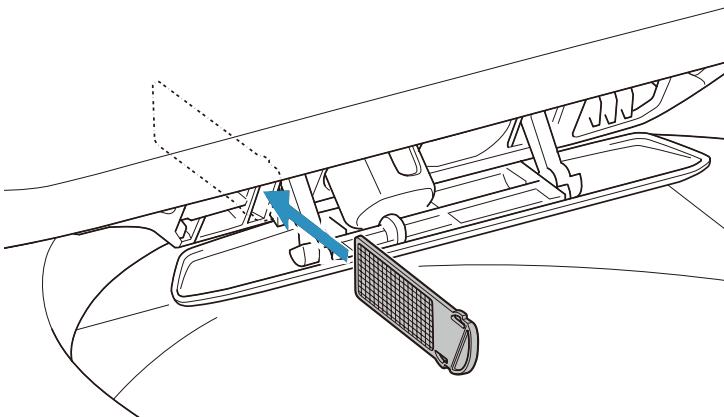

5. Виконайте процедуру «Чищення насадки вручну», щоб закрити стулку насадки. ([стор. 1359](#))

## ■ Насадка

### Чищення насадки за допомогою пульта дистанційного керування

Для чищення насадки під час використання унітаза (сидячи на сидінні), виконайте описану нижче процедуру за допомогою пульта дистанційного керування.

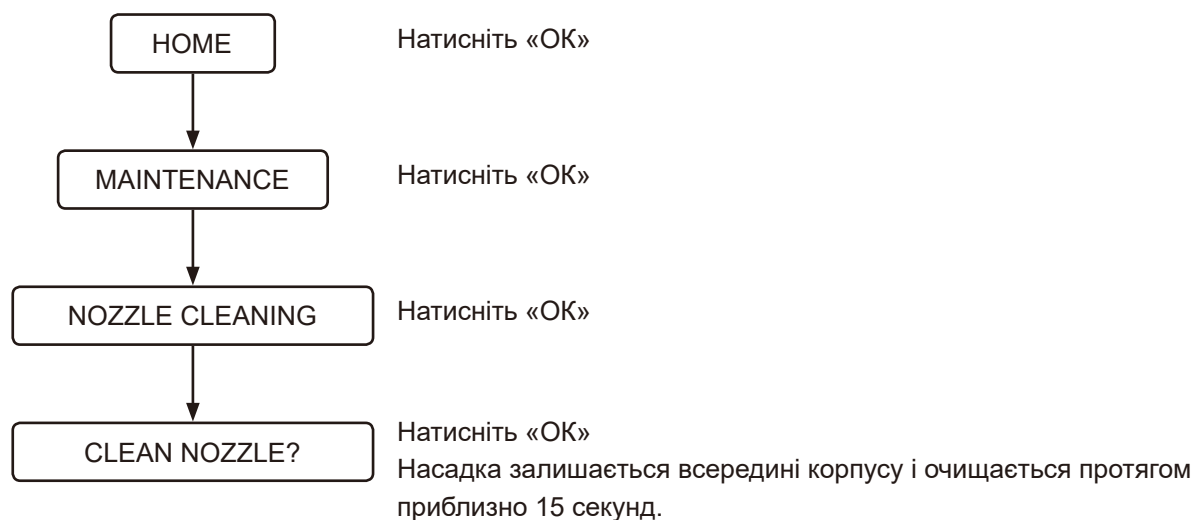

## Чищення насадки вручну

Ви можете очистити насадку вручну (наприклад, шляхом очищення частин за допомогою губки для чищення плям і т.д.). Виконайте процедуру, описану нижче, щоб витягнути насадку для чищення.

1. Установіть [AUTO FLUSH] і [AUTO OPEN/CLOSE] в положення [OFF], щоб відключити ці функції. ([стор. 1330](#)) ([стор. 1329](#))
2. Підніміть кришку сидіння і сидіння.
3. Виконайте наведені нижче кроки.

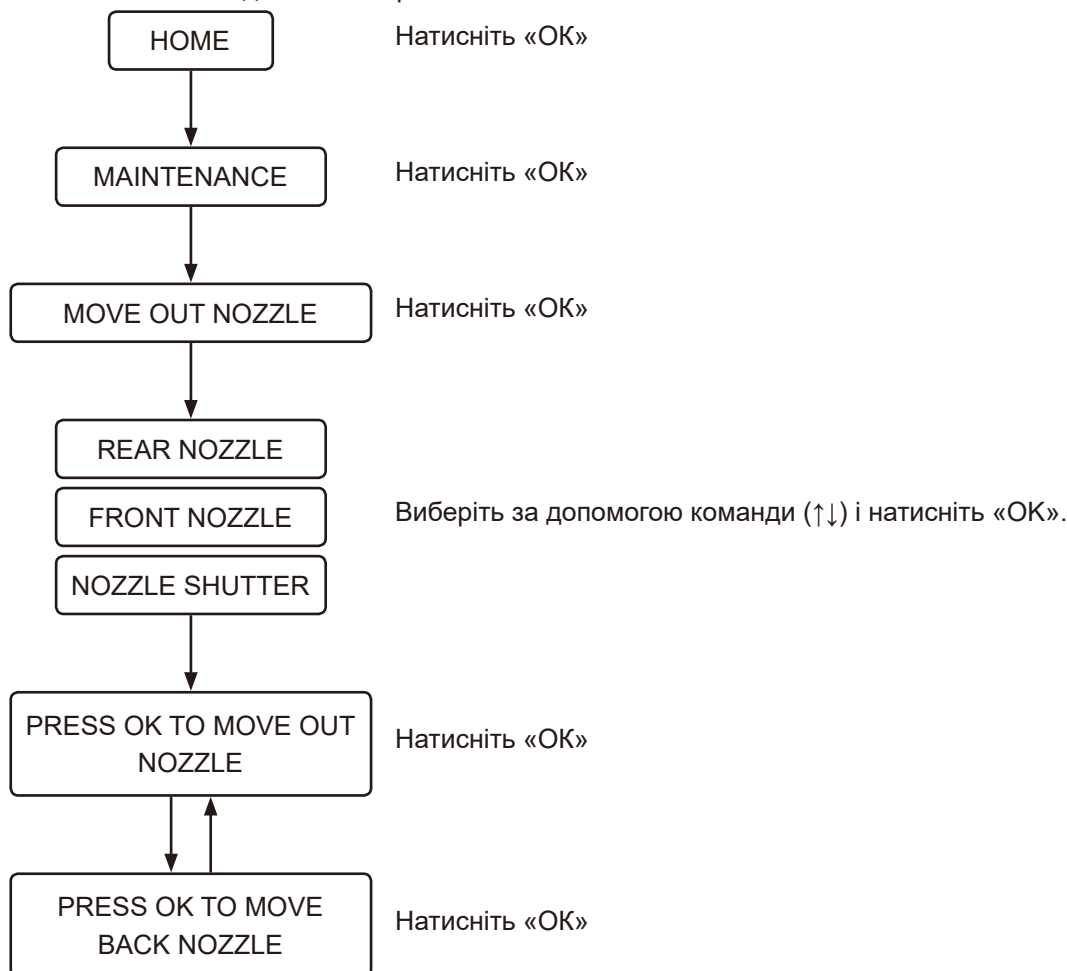

4. Очистіть насадку.
5. Відновіть налаштування [AUTO FLUSH] і [AUTO OPEN/CLOSE]. ([стор. 1330](#)) ([стор. 1329](#))

### Примітка:

- На застосовуйте надмірну силу до стулок — це може призвести до поломки.
- Не тягніть і не штовхайте насадку. Насадка не зможе втягнутись і це може призвести до поломки. Якщо ви потягнули або натиснули на насадку випадково, вимкніть живлення унітаза, натиснувши кнопку живлення на унітазі, потім увімкніть живлення через 10 секунд.

## ■ Післяпродажне обслуговування

### 1. Перед зверненням до спеціаліста з ремонту

---

Якщо проблему неможливо вирішити за допомогою кроків, зазначених у розділі «Виправлення неполадок» ([стор. 1340](#)), зв'яжіться з GROHE для отримання подальших інструкцій. Також до GROHE слід звернутись у наступних випадках.

- Якщо у вас виникли будь-які запитання, що не розглядаються в цьому керівництві.
- Якщо кабель живлення пошкоджено.
- Якщо кабель живлення перегрівається.

Якщо не усунути вищевказані умови, може статись аварія. Обов'язково проконсультуйтеся із представником GROHE.

#### Примітка:

- Не розбирайте та не переробляйте цей виріб — це може призвести до ураження електричним струмом, пожежі та (або) травм.  
Крім того, розбирання виробу призведе до анулювання гарантії.
- Якщо з блоку сидіння або системи водопостачання витікає вода, перекрийте подачу води до унітаза, натиснувши кнопку живлення на унітазі, тому що це може призвести до ураження електричним струмом, пожежі або затоплення.
- Якщо пошкоджено блок сидіння або кабель живлення (нехарактерний шум, запах, дим, висока температура, потріскування або протікання води), одразу вимкніть живлення унітаза, натиснувши кнопку живлення на унітазі, і зверніться до спеціаліста для ремонту деталі. Не використовуйте пошкоджені деталі, тому що це може призвести до ураження електричним струмом або пожежі.

### 2. Див. гарантійний талон

---

Цей виріб постачається разом із гарантійним талоном. Обов'язково уважно прочитайте гарантійну заяву, яка міститься в гарантійному талоні, що постачається разом з цим виробом. Зберігайте документи, що підтверджують покупку (як правило, товарний чек дилера GROHE), у легкодоступному місці.

Гарантійний термін: 2 роки з моменту покупки (плюс один додатковий рік за умови реєстрації виробу).

Прочитайте гарантійну заяву, щоб отримати інформацію про те, які елементи підпадають під дію гарантії, а на які вона не поширюється.

### 3. Заявка на ремонт

---

ЯКЩО У ВАС Є ПИТАННЯ, АБО БУДЬ-ЯКА ДЕТАЛЬ ПОШКОДЖЕНА АБО ВІДСУТНЯ, НЕ ЗВЕРТАЙТЕСЬ ТА НЕ ПОВЕРТАЙТЕ ВИРІБ ДО МАГАЗИНУ. БУДЬ ЛАСКА, ЗВЕРНІТЬСЯ ДО ПРЕДСТАВНИКА МІСЦЕВОГО СЕРВІСНОГО ЦЕНТРУ. МИ МОЖЕМО ВИРІШИТИ БУДЬ-ЯКЕ ПИТАННЯ ЧИ ПРОБЛЕМУ, З ЯКОЮ ВИ МОЖЕТЕ ЗІШТОВХНУТИСЯ.

#### Протягом гарантійного терміну

У разі запиту гарантійного обслуговування будьте готові надати наведену нижче інформацію.

#### Після гарантійного терміну

У разі запиту обслуговування після гарантійного терміну, вартість послуг оплачує власник виробу. Плата за обслуговування включає в себе плату за технічне обслуговування, транспортні витрати, а також вартість деталей.

#### Інформація, яку ви маєте надати

1. Ваша контактна інформація (наприклад, ім'я, адреса, телефон).
2. Серійний номер  
(Див. етикетку на задньому боці виробу).
3. Дата встановлення  
(див. гарантійний талон).
4. Причина запиту обслуговування

Pure Freude  
an Wasser

**GROHE**  

**D**

+49 571 3989 333  
service.de@grohe.com

**A**

+43 1 68060  
info-at@grohe.com

**AUS**

+ (61) 1300 54945  
grohe\_australia@lixil.com

**B**

+32 16 230660  
info.be@grohe.com

**BG**

+359 2 9719959  
grohe-bulgaria@grohe.com

**BR**

0800 770 1222  
falecom@grohe.com

**CAU**

+99 412 497 09 74  
info-az@grohe.com

**CDN**

+1 888 6447643  
info@grohe.ca

**CH**

+41 44 877 73 00  
info@grohe.ch

**CN**

+86 4008811698  
info.cn@grohe.com

**CY**

+357 22 465200  
info@grome.com

**CZ**

+358 942 451 390  
grohe-cz@grohe.com

**DK**

+45 44 656800  
grohe@grohe.fi

**E**

+34 93 3368850  
grohe@grohe.es

**EST**

+372 6616354  
grohe@grohe.ee

**F**

+33 1 49972900  
sav-fr@grohe.com

**FIN**

+358 942 451 390  
grohe@grohe.fi

**GB**

+44 871 200 3414  
info-uk@grohe.com

**GR**

+30 210 2712908  
nsapountzis@ath.forthnet.gr

**H**

+36 1 2388045  
info-hu@grohe.com

**HK**

+852 2969 7067  
info@grohe.hk

**I**

+39 2 959401  
info-it@grohe.com

**IND**

+91 1800 102 4475  
customercare.in@grohe.com

**IS**

+354 515 4000  
jonst@byko.is

**J**

+81 3 32989730  
info@grohe.co.jp

**KZ**

+7 727 311 07 39  
info-cac@grohe.com

**LT**

+372 6616354  
grohe@grohe.ee

**LV**

+372 6616354  
grohe@grohe.ee

**MAL**

info-malaysia@grohe.com

**MX**

01800 8391200  
pregunta@grohe.com

**N**

+47 22 072070  
grohe@grohe.no

**NL**

+31 79 3680133  
vragen-nl@grohe.com

**NZ**

technicalenquiries@paterson  
trading.co.nz

**P**

+351 234 529620  
commercial-pt@grohe.com

**PL**

+48 22 5432640  
biuro@grohe.com.pl

**RI**

0-800-1-046743  
customercare-  
indonesia@asia.lixil.com

**RO**

+40 21 2125050  
info-ro@grohe.com

**ROK**

+82 2 1588 5903  
info-singapore@grohe.com

**RP**

+63 2 8938681

**RUS**

+7 495 9819510  
info@grohe.ru

**S**

+46 771 141314  
grohe@grohe.se

**SGP**

+65 6311 3611  
info-singapore@grohe.com

**SK**

+420 277 004 190  
grohe-cz@grohe.com

**T**

+66 21681368  
(Haco Group)  
info@haco.co.th

**TR**

+90 216 441 23 70  
GroheTurkey@grome.com

**UA**

+38 44 5375273  
info-ua@grohe.com

**USA**

+1 800 4447643  
us-customerservice@grohe.com

**VN**

+84 90 9694768  
+84 90 9375068  
info-vietnam@grohe.com

**AL** **BiH** **HR** **KS**

**ME** **MK** **SLO** **SRB**

+385 1 2911470  
adria-hr@grohe.com

**Eastern Mediterranean,  
Middle East - Africa  
Area Sales Office:**

+357 22 465200  
info@grome.com

**IR** **OM** **UAE** **YEM**

+971 4 3318070  
grohedubai@grome.com

**Far East Area Sales Office:**

+65 6311 3600  
info@grohe.com.sg

**Latin America:**

+52 818 3050626  
pregunta@grohe.com

[www.grohe.com](http://www.grohe.com)

2016/09/28



## Введение

### Об этом руководстве

|  |      |
|--|------|
| Прочтите перед началом эксплуатации..... | 1365 |
|--|------|

### Управление и кнопки

|                    |      |
|--------------------|------|
| Основной блок..... | 1366 |
| Пульт ДУ .....     | 1367 |

## Порядок использования

### Общие сведения об использовании

|  |      |
|--|------|
| Перечень экранов .....                                 | 1370 |
| Основные операции.....                                 | 1372 |
| Подмывание душем (работа с передней кнопкой) .....     | 1375 |
| Сушка теплым воздухом (работа с передней кнопкой)..... | 1377 |
| Использование смартфона (iOS и Android).....           | 1378 |

### Настройки

|  |      |
|--|------|
| Функция автоматического поднятия и опускания сиденья/крышки унитаза..... | 1381 |
| Функция автоматического смыва (ОПЦИЯ) .....                              | 1382 |
| Предварительный смыв (ОПЦИЯ).....  | 1383 |
| Функция ночной подсветки .....   | 1384 |
| Plasmacluster® Ion.....  | 1385 |
| Plasmacluster® Ion для Blue Light (Чаша унитаза).....                    | 1390 |
| Функция поглощения запахов .....   | 1390 |
| Звук нажатия кнопок .....  | 1391 |
| Изменение языка .....  | 1392 |
| Восстановление настроек по умолчанию .....                               | 1392 |
| Выключение экрана .....  | 1393 |
| Сопряжение .....   | 1393 |

## Поиск и устранение неполадок

### Поиск и устранение неполадок

|  |      |
|--|------|
| Все функции .....  | 1394 |
| Подмывание .....   | 1395 |
| Поглощение запахов.....  | 1396 |
| Автоматический смыв.....   | 1397 |
| Сушка.....   | 1397 |
| Функция автоматического поднятия и опускания сиденья/крышки унитаза..... | 1398 |
| Plasmacluster Ion (Чаша унитаза) .....                                   | 1399 |
| Plasmacluster Ion (Помещение).....                                       | 1399 |
| Удаление накипи .....  | 1400 |
| Приложение для смартфона.....  | 1401 |
| Разное.....  | 1402 |

## Чистка

### Перед началом чистки

|                  |      |
|------------------|------|
| Инструкции ..... | 1403 |
|------------------|------|

### Чистка

|   |      |
|---|------|
| Сиденье унитаза, крышка, чехол и пульт дистанционного управления (детали из пластика) ..... | 1405 |
| Снятие крышки для чистки .....  | 1406 |
| Чаша унитаза (керамические детали) .....  | 1410 |
| Заслонка душевых форсунок/воздушный фильтр .....  | 1411 |
| Душевые форсунки .....  | 1413 |

## Послепродажное обслуживание

|                                   |      |
|-----------------------------------|------|
| Послепродажное обслуживание ..... | 1415 |
|-----------------------------------|------|

## Об этом руководстве

### ■ Прочтите перед началом эксплуатации

Для обеспечения надлежащей эксплуатации данного изделия прочтите данное руководство и печатное «КРАТКОЕ РУКОВОДСТВО ПО НАЧАЛУ РАБОТЫ».

Несоблюдение мер безопасности, описанных в печатном издании «КРАТКОГО РУКОВОДСТВА ПО НАЧАЛУ РАБОТЫ» (входит в комплект поставки), в некоторых случаях может привести к серьезным последствиям.

Каждый из этих аспектов крайне важен для обеспечения безопасности и должен строго соблюдаться.

В случае инцидента из-за неверного использования компания GROHE не будет нести ответственности за любой ущерб.

#### ⚠ Обратите внимание:

В регионах, где карбонатная жесткость превышает 18° dH (KH), требуется использовать систему фильтрации воды со смягчителем воды. Вы можете узнать значение карбонатной жесткости у своего поставщика коммунальных услуг.

Чтобы обеспечить длительный срок службы:

- Пожалуйста, выполняйте очистку от накипи каждые 3 года. (Приобретите комплект для удаления накипи, который продается отдельно. Номер продукта 46978001.)
- Пожалуйста, меняйте наконечник насадки каждые 3 года. (Наконечник форсунки входит в комплект для удаления накипи. Приобретите комплект для удаления накипи, который продается отдельно. Номер продукта 46978001.)

## Управление и кнопки

### ■ Основной блок

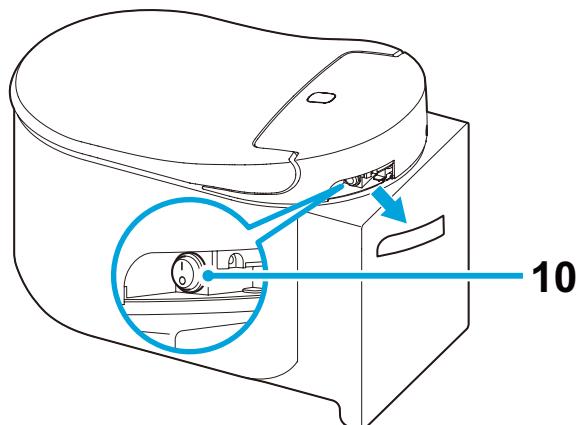
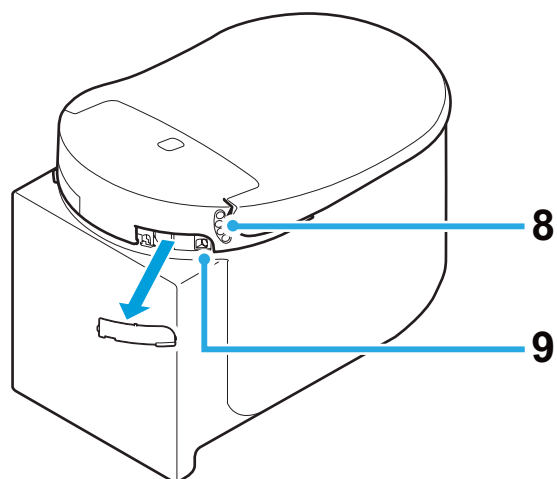
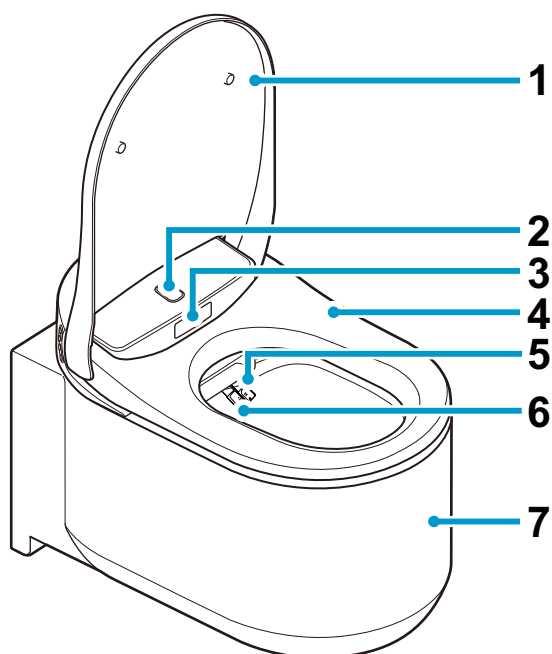

- 1 Крышка унитаза
- 2 Верхний датчик присутствия человека
- 3 Нижний датчик присутствия человека
- 4 Сиденье унитаза
- 5 Насадка (для подмывания сзади)
- 6 Насадка (для подмывания спереди)
- 7 Унитаз
- 8 Функциональные кнопки
  - ♀ : Подмывание спереди (для женщин)
  - ♂ : Подмывание сзади
  - ⊕ : Регулировка мощности струи
  - ⊖ : Регулировка мощности струи
- 9 Отверстие для ввода средства удаления накипи
- 10 Кнопка «Питание»

#### ПРИМЕЧАНИЕ:

- Чтобы спустить воду вручную, нажмите кнопку на панели смыва.

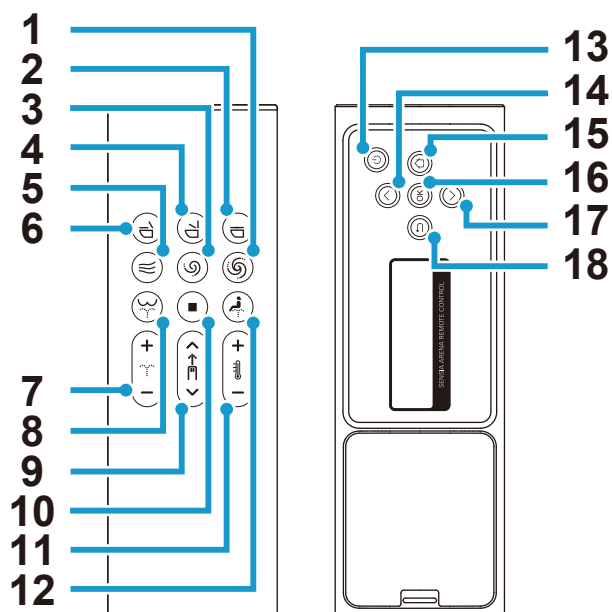

## ■ Пульт ДУ



- |  |  |
|--|--|
| 1 Кнопка «Смыв (полный)» *                   | 10 Кнопка «Стоп»                               |
| 2 Кнопка «Сиденье и крышка опущены»          | 11 Кнопка «Регулировка температуры воды/сушки» |
| 3 Кнопка «Смыв (частичный)» *                | 12 Кнопка «Подмывание спереди (для женщин)»    |
| 4 Кнопка «Сиденье и крышка подняты»          | 13 Кнопка «Питание»                            |
| 5 Кнопка «Сушка»                             | 14 Кнопка «Наверх»                             |
| 6 Кнопка «Сиденье опущено, а крышка поднята» | 15 Кнопка «Главная»                            |
| 7 Кнопка «Регулировка мощности струи»        | 16 Кнопка «ОК»                                 |
| 8 Кнопка «Подмывание сзади»                  | 17 Кнопка «Вниз»                               |
| 9 Кнопка «Регулировка положения насадки»     | 18 Кнопка «Назад»                              |

\* Эти кнопки будут работать только тогда, когда вместе с этим изделием установлен бачок GROHE, оснащенный комплектом установки для автоматического смыва (продается отдельно).

**ПРИМЕЧАНИЕ:**

- «Экран выключения питания» будет отображаться, когда питание отключается нажатием кнопки  (питание) на пульте дистанционного управления более 2 секунд.
- Если в течение 30 секунд не выполняется никаких действий, экран выключится и перейдет в режим ожидания. Режим ожидания автоматически отменяется при возобновлении работы.
- Когда задний экран используется, передние кнопки будут деактивированы для предотвращения возникновения неисправности.
- Нажатие на кнопку  (подмывание сзади) 2 раза устанавливает режим подмывания на «WIDE». При нажатии на нее 3 раза режим подмывания будет установлен на «NARROW».
  - [WIDE]: насадка перемещается назад и вперед для подмывания более широкой области.
  - [NARROW]: насадка движется назад и вперед в более узком диапазоне.
- Нажатие на кнопку  (подмывание спереди) 2 раза устанавливает режим подмывания на «WIDE». При нажатии на нее 3 раза режим подмывания будет установлен на «SUPER WIDE».
  - [WIDE]: насадка перемещается назад и вперед для подмывания более широкой области.
  - [SUPER WIDE]: насадка перемещается назад и вперед для подмывания более широкой области.

## Установка батареи в первый раз

1. Вставьте 2 батареи типоразмера AAA в пульт дистанционного управления.
2. Сообщение [WELCOME] будет отображаться в течение 2 секунд, а логотип GROHE мигнет синим цветом 3 раза.
  - \* Включите питание унитаза, когда отобразится сообщение [DURING THE POWER-OFF. PRESS THE POWER BUTTON]. Оно будет отображаться в выключенном состоянии устройства.
3. Отобразится [TO PAIR, BRING REMOTE NEAR TO TOILET AND PRESS OK]. Поднесите ПДУ к унитазу и нажмите «ОК».
4. По завершении сопряжения отобразится сообщение [SUCCESS], и логотип GROHE мигнет синим цветом 3 раза.
5. Нажмите любую кнопку, чтобы вернуться на главный экран.
  - \* Нажмите любую кнопку на задней панели пульта дистанционного управления, чтобы включить задний экран. Если в течение 30 секунд не выполняется никаких операций с кнопками задней панели, задний экран будет автоматически отключен.

## Замена батарей в пульте дистанционного управления

Замените батареи новыми, когда логотип  мигает оранжевым или красным цветом, а на заднем экране отображается сообщение [REPLACE THE BATTERY]. Ни одна из кнопок не будет работать, пока отображаются сообщения.

1. Извлеките пульт ДУ из держателя.

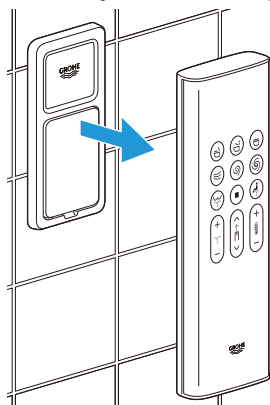

2. Снимите заднюю крышку и замените старые батареи двумя новыми 1,5 В щелочными батареями типа AAA.

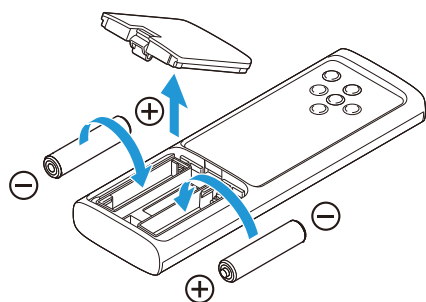

3. Установите на место заднюю крышку и верните пульт в держатель.

### ПРИМЕЧАНИЕ:

- Логотип  мигает оранжевым цветом, когда уровень заряда батареи достигает 20%, и красным, когда уровень заряда батареи достигает 10%.

## Общие сведения об использовании

### Перечень экранов

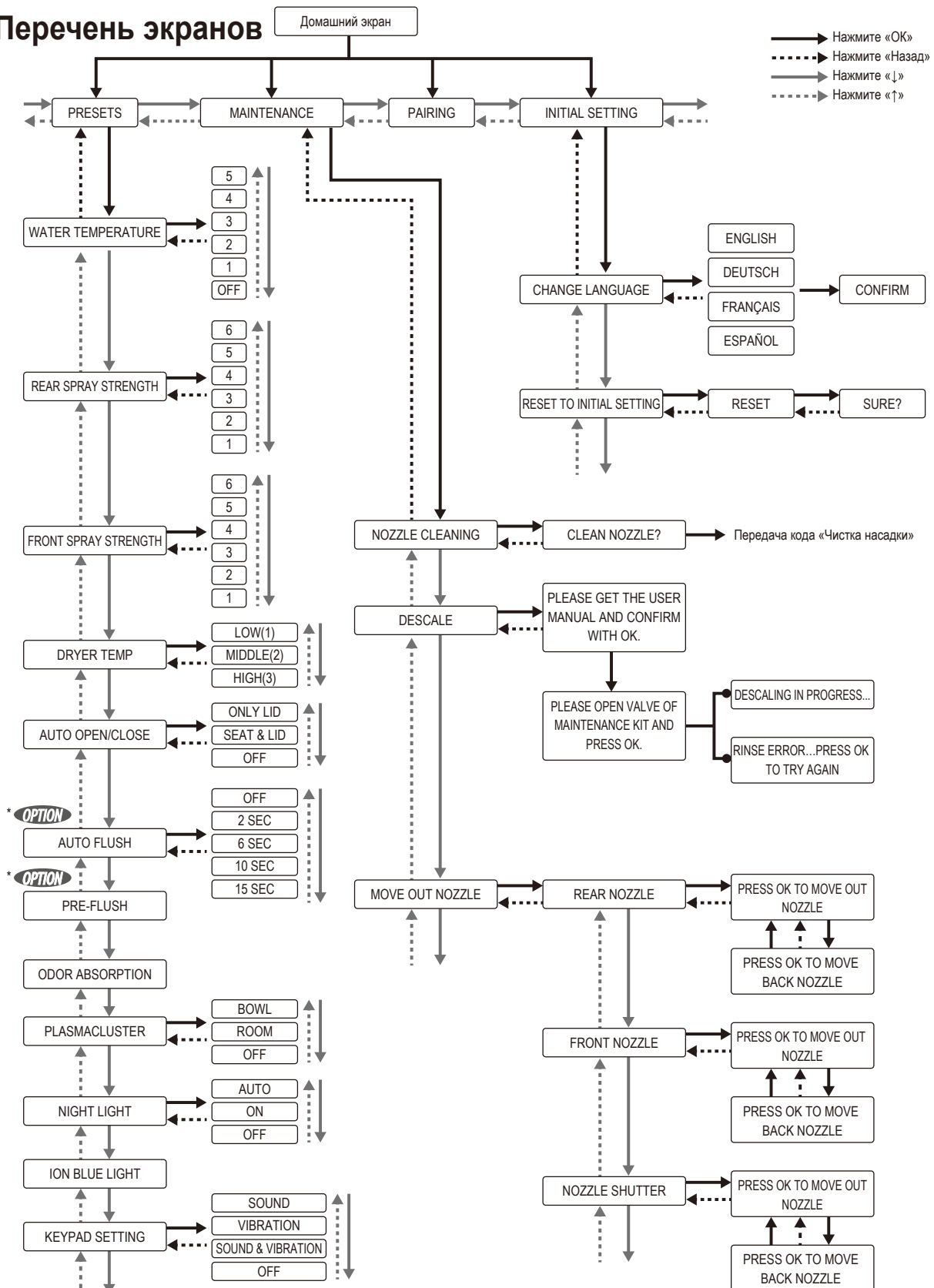

\* **OPTION** Эта функция доступна, только когда вместе с данным изделием установлен бачок GROHE, оснащенный комплектом установки для автоматического смыва (продается отдельно).



## Сообщение об ошибке

---

DURING THE POWER-OFF.  
PRESS THE POWER BUTTON.

SENSIA ARENA REMOTE CONTROL

PLEASE DESCALE

SENSIA ARENA REMOTE CONTROL

REPLACE THE BATTERY

SENSIA ARENA REMOTE CONTROL

CAN NOT CONNECT WITH THE  
TOILET. POWER ON AND OPERATE  
NEAR THE TOILET.

SENSIA ARENA REMOTE CONTROL

RINSE ERROR...  
PRESS OK TO TRY AGAIN

SENSIA ARENA REMOTE CONTROL

## ■ Основные операции

1. Встаньте перед сиденьем унитаза.  
Крышка унитаза автоматически откроется.

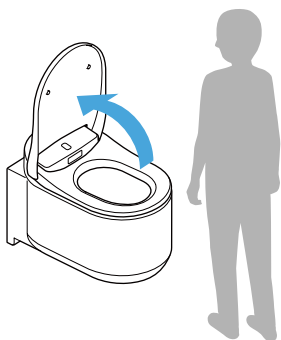



### ПРИМЕЧАНИЕ:

- Сиденье открывается нажатием кнопки  (Поднятие сиденья и крышки унитаза).
- Если температура в помещении превышает 30 °С, например летом, у датчика могут возникнуть проблемы с обнаружением людей. Убедитесь, что в уборной есть достаточная вентиляция, или попробуйте делать движения своим телом.

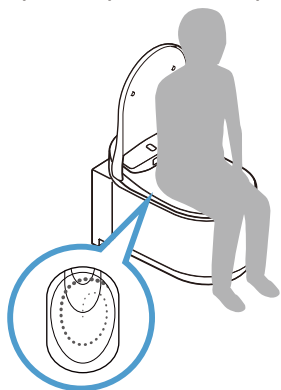

2. Сядьте на сиденье унитаза; включится функция поглощения запахов.  
В то время, когда Вы сидите на сиденье, небольшой объем воды омывает унитаз в целях предотвращения образования налета.

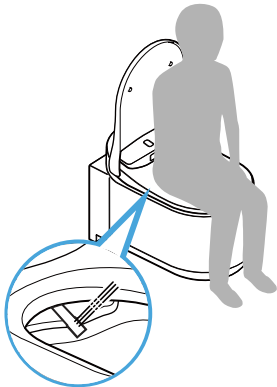

3. Нажмите кнопку  (Подмывание сзади) или кнопку  (Подмывание спереди для женщин) для подмывания.



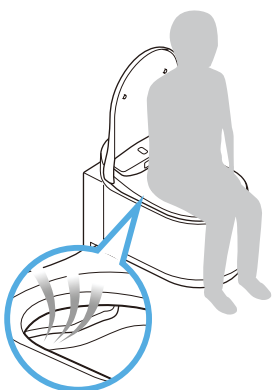

Чтобы прекратить подмывание, нажмите кнопку  (Стоп).

4. Нажмите кнопку  (Сушка), для сушки теплым воздухом. Чтобы прекратить сушку, нажмите кнопку  (Стоп).



5. После использования унитаза (когда пользователь встает с унитаза)

- Автоматический смыв: Смыв начинается автоматически.
- Смыв с помощью пульта ДУ: Нажмите кнопку  (Смыв/полный) или кнопку  (Смыв/частичный).
- Смыв вручную: нажмите кнопку на панели смыва.

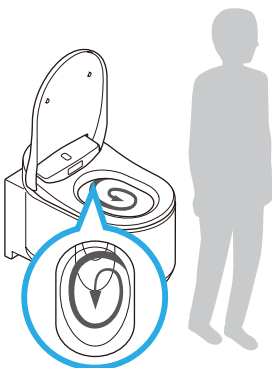

## ПРИМЕЧАНИЕ:

- Функции предварительного смыва и автоматического смыва доступны только тогда, когда вместе с данным изделием установлен бачок GROHE, оснащенный комплектом установки для автоматического смыва (продается отдельно).
- Ⓞ / Ⓞ кнопки пульта ДУ будут работать только тогда, когда вместе с данным изделием установлен бачок GROHE, оснащенный комплектом установки для автоматического смыва (продается отдельно).

## 6. Отойдите от унитаза.

Крышка унитаза автоматически закроется. Крышка унитаза закрывается автоматически примерно через 1 минуту после выхода из туалета.

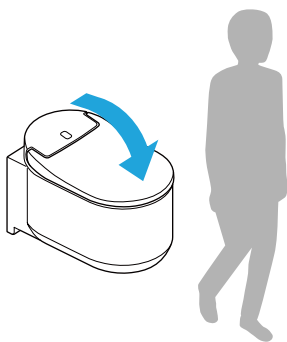

## ПРИМЕЧАНИЕ:

- Крышка и сиденье закрываются нажатием кнопки Ⓞ (Опускание сиденья и крышки унитаза).

## ■ Подмывание душем (работа с передней кнопкой)

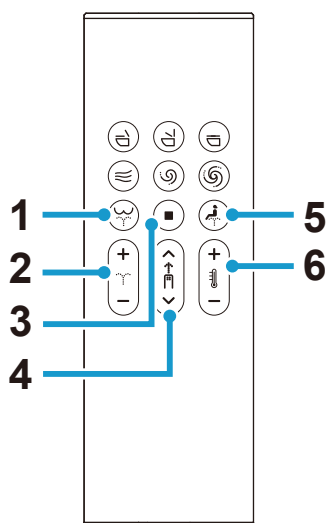

- 1 Кнопка (Подмывание сзади): подмывание задней части
- 2 Кнопка (Регулировка напора пульверизатора): Регулирует давление разбрызгивания (6 уровней) во время подмывания
- 3 Кнопка (Стоп): прекращение подмывания
- 4 Кнопка (Регулировка положения насадки): Регулирует положение насадки (5 уровней: по умолчанию/2 уровня вперед/2 уровня назад) при подмывании
- 5 Кнопка (Подмывание спереди для женщин): подмывание передней части
- 6 Кнопка (Регулировка температуры воды): Регулирует температуру воды (6 уровней: Off (температура воды), Low (примерно 28°C), High (примерно 40°C))

## Работа заднего экрана

### ТЕМПЕРАТУРА ВОДЫ

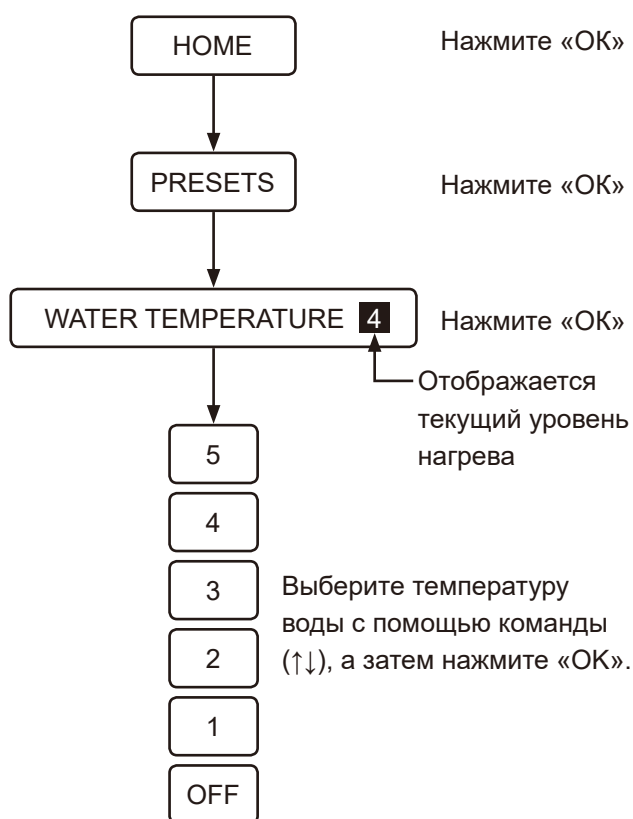

### НАПОР ПУЛЬВЕРИЗАТОРА (ПЕРЕДНЕГО)

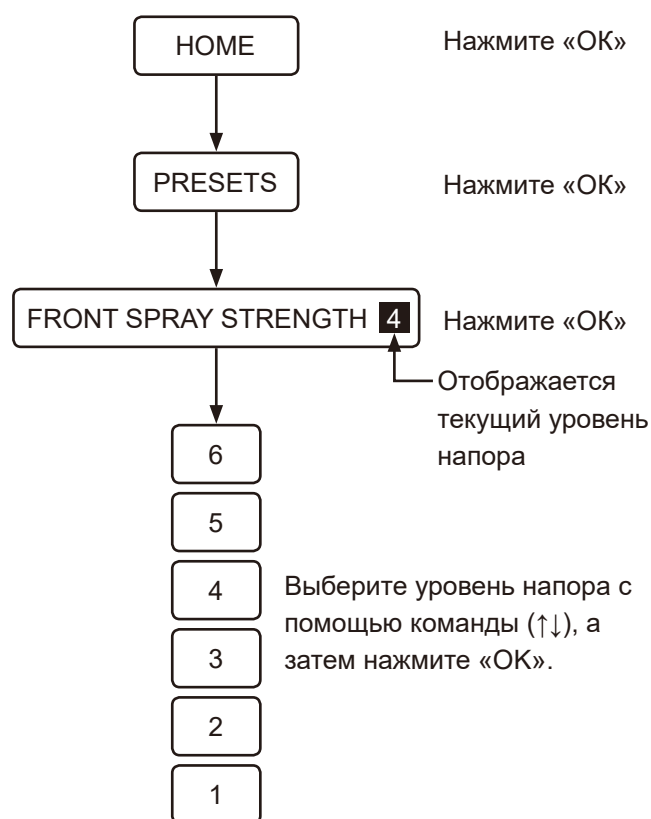

## НАПОР ПУЛЬВЕРИЗАТОРА (ЗАДНЕГО)

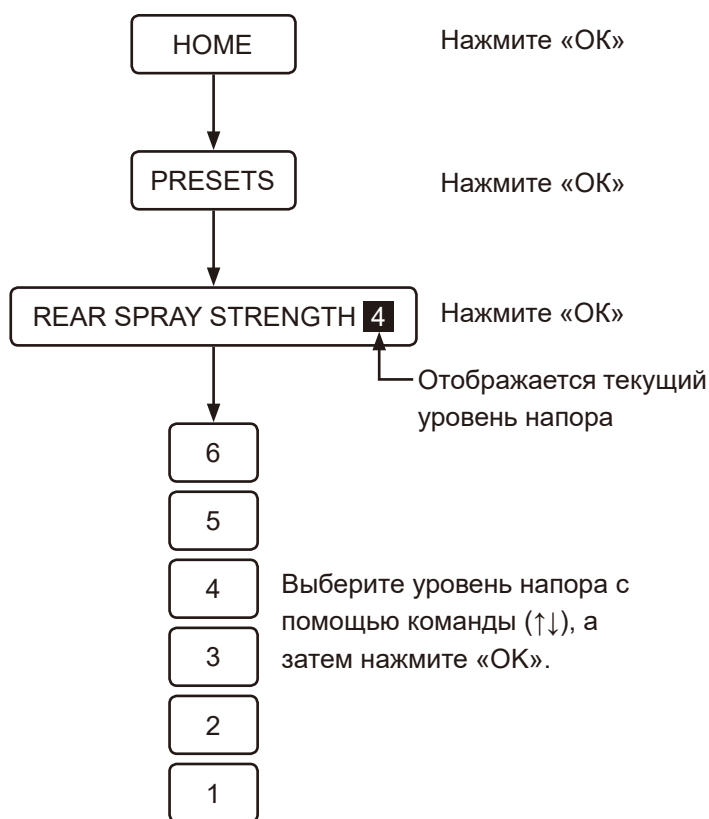

### ПРИМЕЧАНИЕ:

- Функция омывания прекращает работать, если встать с сиденья унитаза.
- Работа гигиенического душа прекращается автоматически через 2 минуты.
- Вода подается из отверстия рядом с насадками, когда пользователь садится на сиденье унитаза, перед подмыванием или сразу после его окончания. Это не является признаком неисправности.
- Температура воды в гигиеническом душе может опуститься ниже ожидаемой, если температура подаваемой воды очень низкая (например, в зимнее время).
- Чтобы уменьшить разбрызгивание воды во время подмывания, смещайтесь дальше назад на сиденье унитаза.
- Душ продолжает работу лишь в том случае, если установлен автоматический смыв 46944001 и если на баке нажата кнопка.
- Старайтесь не включать гигиенический душ на продолжительное время. Не пользуйтесь этой функцией для омывания внутренних стенок прямой кишки, вагины или уретры.
- Не пользуйтесь этой функцией для стимуляции дефекации. Кроме того, не допускайте преднамеренной дефекации во время пользования данной функцией.
- Не пользуйтесь этой функцией при болях или воспалении интимной зоны.
- Если пользователь проходит курс лечения интимной зоны, следуйте указаниям врача по пользованию данной функцией.

## ■ Сушка теплым воздухом (работа с передней кнопкой)

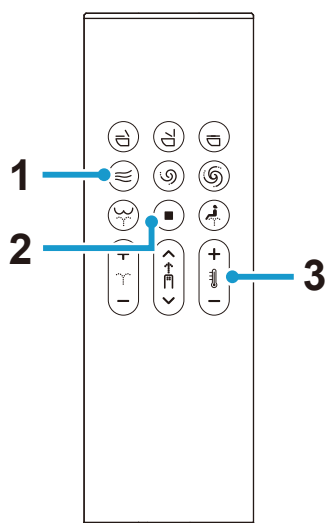

- 1 Кнопка (сушка): Сушка теплым воздухом
- 2 Кнопка (стоп): Выключение сушки
- 3 Кнопка (регулировка температуры сушки): Регулирует температуру сушки  
(3 уровня: Low, Medium, High)  
[LOW]: Комнатная температура.  
[MEDIUM]: Прибл. 40 °C  
[HIGH]: Прибл. 55 °C

### ПРИМЕЧАНИЕ:

- Температура фена вернется к исходной настройке при выключении функции сушки.
- Функция сушки автоматически останавливается примерно через 4 минуты.

## Работа заднего экрана

### ТЕМПЕРАТУРА СУШКИ

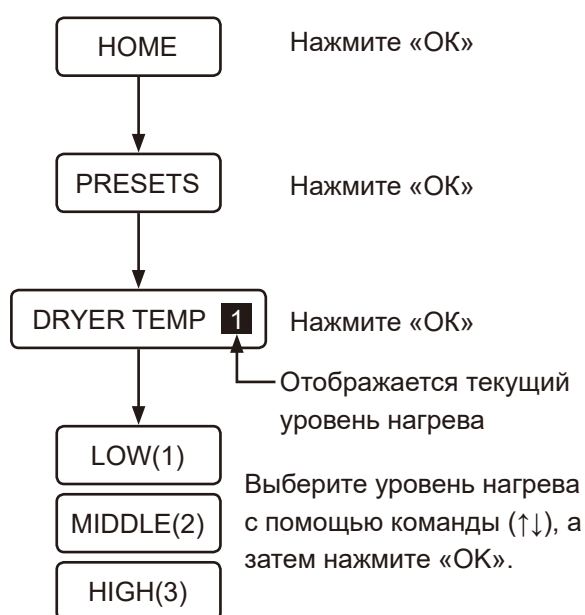

## ■ Использование смартфона (iOS и Android)

Управлять унитазом можно с помощью смартфона с функцией Bluetooth<sup>®</sup>\*, для этого служит специальное приложение «Sensia Arena».

\* Bluetooth является зарегистрированной торговой маркой компании Bluetooth SIG, Inc.

### ПРИМЕЧАНИЕ:

- Ознакомьтесь с «Мерами предосторожности при использовании Bluetooth<sup>®</sup>» перед использованием этой функции. ([стр. 1379](#))
- После выполнения шага со значком ⌚ 1 выполните действия с ⌚ 2 по ⌚ 4 в течение 1 минуты.

## Установка приложения

Найдите «Sensia Arena» в App Store или Google Play и установите приложение.



## Первичная настройка приложения «Sensia Arena»

Прежде чем начать настройку, включите на смартфоне функцию Bluetooth.

1. Откройте приложение и ознакомьтесь с разделом «Отказ от ответственности».

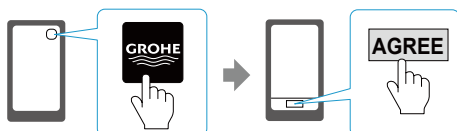

2. Нажимайте одновременно кнопки (стоп) и (регулировка температуры воды / сушилки) в течение не менее 2 секунд (⌚ 1).

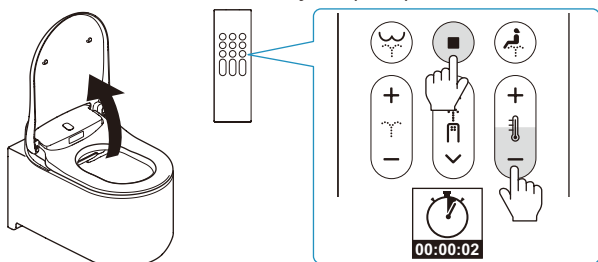

3. Выполните сопряжение унитаза со смартфоном, руководствуясь разделом «Сопряжение устройств» (⌚ 2).

## Сопряжение устройств

1. Коснитесь главного окна приложения (⌚ 3).



2. Когда появится сообщение [Bluetooth pairing request], подтвердите имя устройства [Shower Toilet] и нажмите [Pair] (⌚ 4).

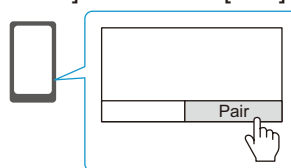

Подача звукового сигнала унитазом свидетельствует о завершении сопряжения. После выполнения сопряжения проводить первичную настройку в дальнейшем больше не потребуется.



## ПРИМЕЧАНИЕ:

- Для смартфонов на Android необходима версия операционной системы Android 6.0 или выше.
- В зависимости от модели смартфона Android приложение может работать некорректно.



### *Меры предосторожности при использовании Bluetooth®*

#### **Располагайте блок сиденья и пульт ДУ вдали от устройств, излучающих радиоволны.**

Располагайте блок сиденья и пульт ДУ как можно дальше от следующих устройств, чтобы исключить радиопомехи.

- Микроволновые печи
- Устройства беспроводных сетей
- Bluetooth®-совместимые устройства помимо смартфонов
- Вблизи других устройств, излучающих радиоволны в диапазоне 2,4 ГГц (цифровые беспроводные телефоны, беспроводные аудиоустройства, игровые приставки, периферийные устройства компьютеров и пр.)
- Если вы пользуетесь имплантируемым кардиовертер-дефибриллятором (кардиостимулятором), не приближайте к себе пульт ДУ ближе чем на 22 см.

## ПРИМЕЧАНИЕ:

- Пожалуйста, берегите смартфон от падения в унитаз. Компания GROHE не несет ответственность за любые повреждения, причиненные смартфону.
- Компания GROHE не гарантирует работоспособность этой функции на всех смартфонах с поддержкой Bluetooth.
- К унитазу одновременно можно подключить только 1 смартфон.
- В памяти унитаза можно сохранить данные по 7 сопрягаемым смартфонам. После сопряжения 8-го смартфона придется заново выполнять сопряжение для смартфона с самой старой информацией о сопряжении.
- При подключении унитаза к смартфону управление операциями для функции подмывания (напор пульверизатора, положение насадки и пр.) с пульта ДУ отключается. Однако можно использовать кнопку  (Стоп) для останова функции подмывания.
- Нажмите кнопку  (Стоп), чтобы отключить соединение Bluetooth.
- При управлении унитазом со смартфона делайте это в пределах ванной комнаты. Кроме того, если унитазом пользуется другой человек, не используйте смартфон для управления функциями.

## Условия использования приложения

---

1. Компания GROHE не несет ответственность за точность, полезность, полноту, применимость для определенных целей и безопасность информации, содержащейся в данном приложении.
2. Исключая случаи преднамеренных действий или грубой халатности со стороны GROHE, компания GROHE не несет ответственность за любой ущерб, причиненный пользователю в результате использования или невозможности использования данного приложения.
3. Клиенты согласны с тем, что ответственность за использование этого приложения возлагается на самих клиентов.  
Ответственность и бремя решения любого спора, возникающего между пользователем и третьей стороной, несет пользователь, поскольку GROHE не несет ответственности ни в какой форме.
4. Компания GROHE не несет ответственность в случаях, если информация, введенная или предоставленная пользователем посредством данного приложения, будет утеряна, в том числе по причинам, связанным с GROHE.
5. Компания GROHE не несет ответственность в случаях возникновения ущерба или разногласий во время использования соответствующей услуги пользователем. Компания GROHE не дает никаких гарантий в отношении настоящего приложения, в том числе его функций, качества, непрерывности работы и вопросов, связанных с наличием или отсутствием нарушения прав других сторон.

## Настройки

### ■ Функция автоматического поднятия и опускания сиденья/крышки унитаза

Пользователь может задать функцию автоматического открывания/закрывания крышки унитаза или (одновременно) крышки/сиденья унитаза.

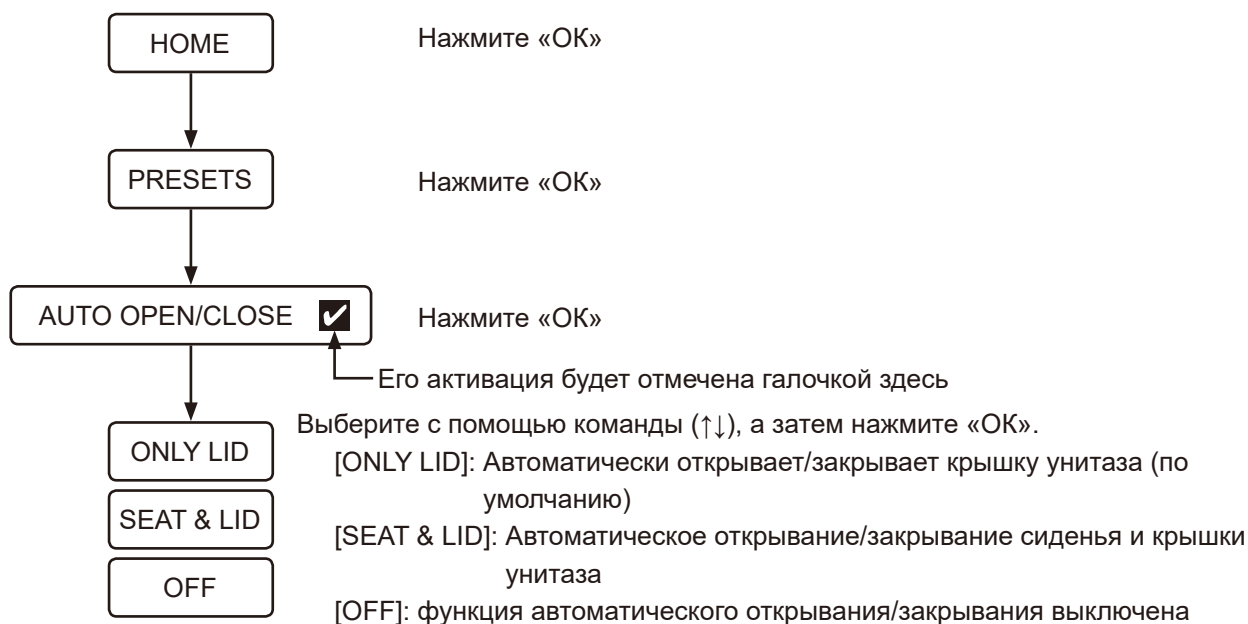

#### ПРИМЕЧАНИЕ:

- Прямые солнечные лучи и отопительные приборы могут вызывать ложные срабатывания датчика, в этом случае крышка унитаза будет автоматически открываться.
- Аккуратно открывайте или закрывайте сиденье унитаза, делая это вручную. Чрезмерное усилие может привести к повреждению крышки унитаза.
- Не останавливайте и не меняйте направление вручную, когда сиденье или крышка унитаза находятся в режиме автоматического открывания и закрывания. Это может привести к повреждению или к сбоям в работе функции автоматического закрывания.

## ■ Функция автоматического смыва (ОПЦИЯ)

\* Эта функция доступна только тогда, когда вместе с данным изделием установлен бачок GROHE, оснащенный комплектом установки для автоматического смыва (продается отдельно).

При настройке по умолчанию туалет автоматически смывает приблизительно через 6 секунд после того, как пользователь поднимается с унитаза.

Вы можете изменить эту задержку в настройках.

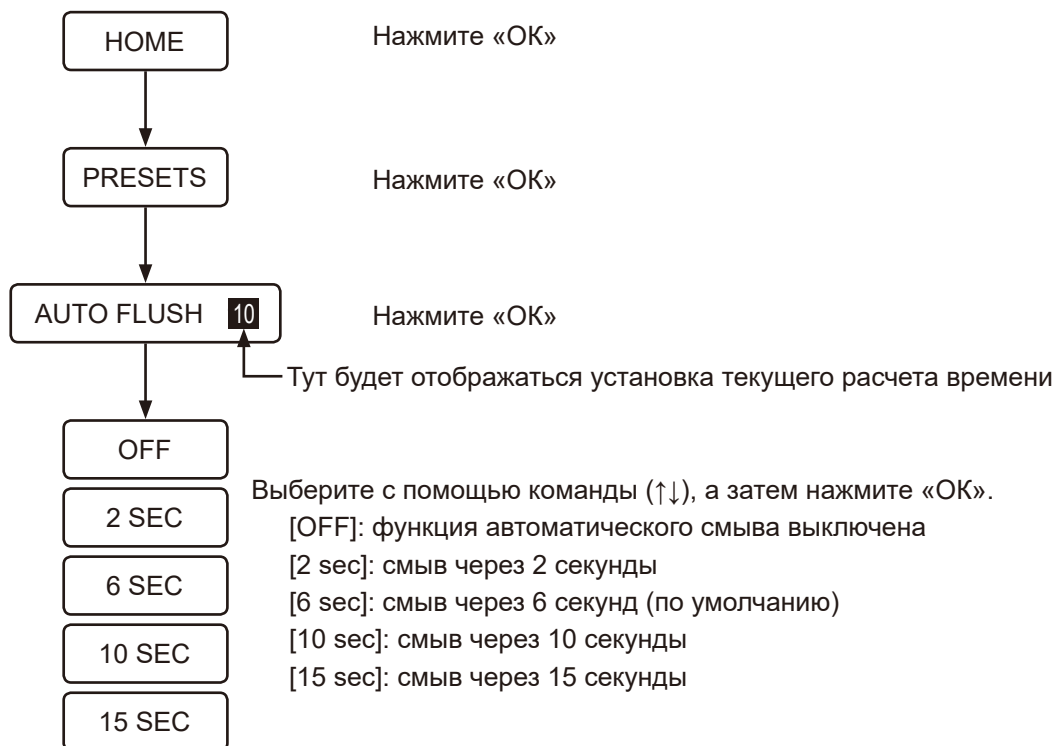

### ПРИМЕЧАНИЕ:

- Функция автоматического смыва не включится, если пользователь сидел на унитазе менее 10 секунд.

## ■ Предварительный смыв (ОПЦИЯ)

\* Эта функция доступна только тогда, когда вместе с данным изделием установлен бачок GROHE, оснащенный комплектом установки для автоматического смыва (продается отдельно).

Когда пользователь сидит на сиденье унитаза, небольшое количество воды будет смыто в унитаз, чтобы минимизировать образование пятен.

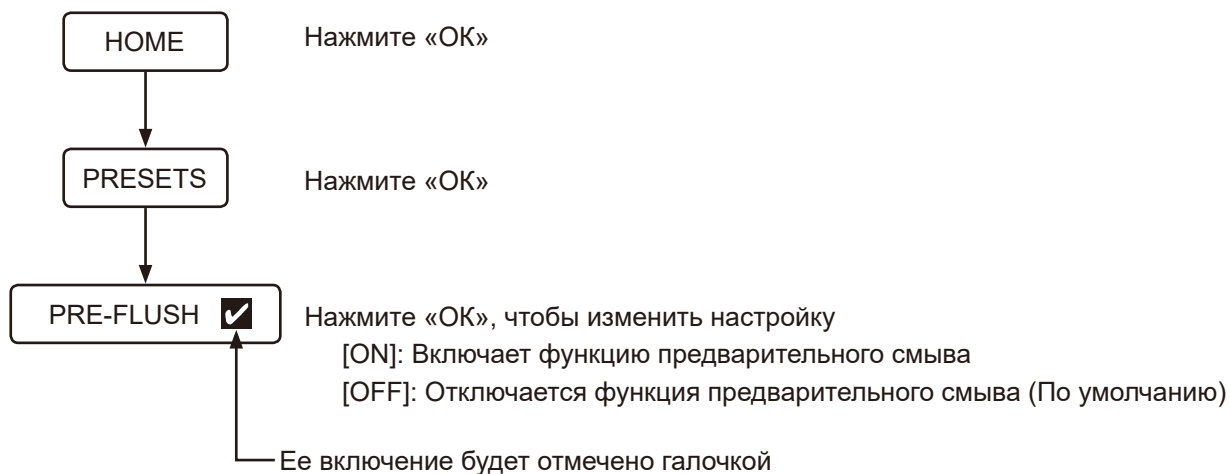

### ПРИМЕЧАНИЕ:

- При нажатии на кнопку промывки сразу же после включения функции предварительного смыва интенсивность очистки может быть снижена.

## ■ Функция ночной подсветки

Когда датчик обнаруживает присутствие пользователя, внутренняя поверхность унитаза подсвечивается мягким светом. Когда пользователь встает с унитаза, подсветка автоматически гаснет примерно через 1 минуту.

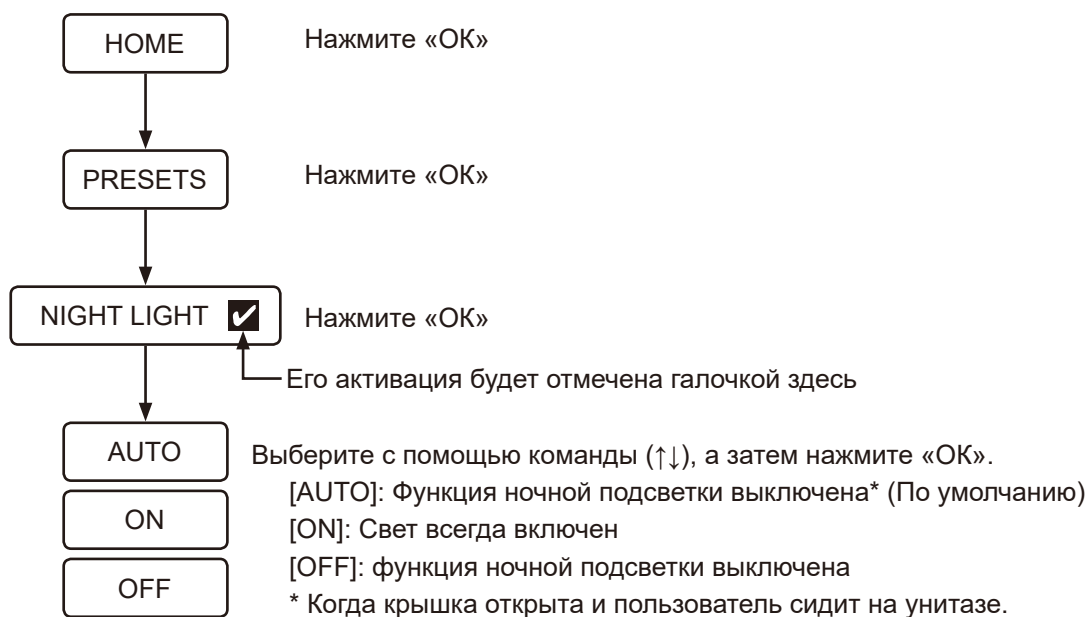

### ПРИМЕЧАНИЕ:

- Если Plasmacluster Ion (унитаз) включен, горит синяя лампочка.

## ■ Plasmacluster® Ion

Для функции Plasmacluster Ion предусмотрено два режима: Plasmacluster Ion (унитаз) и Plasmacluster Ion (помещение).

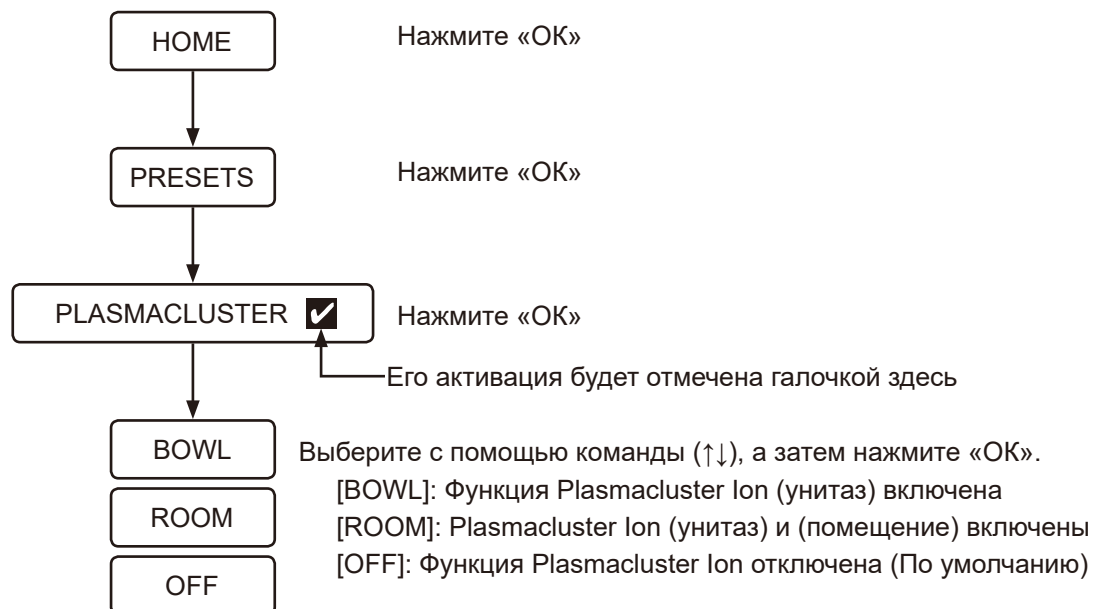

## Plasmacluster® Ion (Унитаз)

Функция Plasmacluster выпускает положительные и отрицательные ионы в чашу, чтобы удалить плавающие споры плесени и бактерии, скапливающиеся внутри чаши. Это также эффективно для задней поверхности сиденья унитаза – области, которая не может быть достигнута водой смыва унитаза. Эта функция также подавляет образование запаха, устраняя вызывающие запах бактерии. Функция Plasmacluster Ion (унитаз) работает следующим образом.

- Функция Plasmacluster Ion (унитаз) начинает работать периодами, когда функция Plasmacluster Ion установлена в значение [BOWL] и крышка унитаза закрыта.

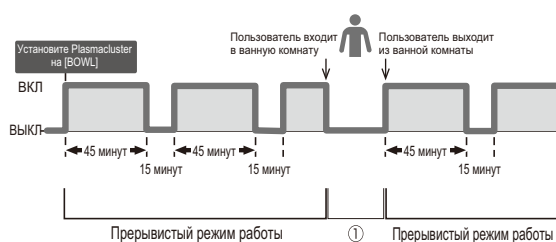

- Когда унитаз обнаруживает пользователя, и Plasmacluster ion (унитаз) активирован, эта функция временно останавливается, как показано на ① рисунке выше.
- Когда пользователь обнаружен и крышка сиденья унитаза открыта (с помощью функции автоматического открывания и закрывания сиденья/крышки или пользователем) в то время пока Plasmacluster ion (унитаз) активирован, внутренняя поверхность унитаза освещается в течение определенного периода времени синим светом.
- Если производится смыв в то время пока активирован Plasmacluster ion (унитаз), внутренняя поверхность унитаза освещается в течение определенного периода времени синим светом.
- Если крышка унитаза закрыта при активированной функции Plasmacluster Ion (унитаз), синий свет внутри унитаза будет мигать.
- Plasmacluster ion (унитаз) снова начинает работать периодами после закрытия крышки унитаза.



## ПРИМЕЧАНИЕ:

- Во время работы Plasmacluster ion (унитаз) будет слышен звук дующего воздуха.
- От ионного генератора может исходить слабый запах озона, но концентрация озона крайне невысока и не нанесет вреда здоровью.
- Закройте крышку, чтобы усилить эффект этой функции.
- Во время использования функции Plasmacluster Ion (унитаз), установите функцию автоматического открытия/закрытия крышки в положение ON (Включено), или закройте крышку унитаза вручную.
- Функция Plasmacluster Ion (унитаз) не работает при снятой крышке унитаза.

### \*1. (Плавающие споры плесени)

|                          |  |
|--------------------------|--|
| Тестирующая организация: | Ishikawa Health Service Association  |
| Метод тестирования:      | Ионы плазмокластера были выпущены в лабораторию, эквивалентную размеру комнаты приблизительно 132 квадратных фута. Количество плавающих спор плесени затем анализировали с помощью воздушного пробоотборника.<br>(Концентрация ионов плазмокластера: 3 000/см <sup>3</sup> ) |
| Результат испытаний:     | уничтожение бактерий на 99% примерно через 195 минут   |
| Эффективность:           | Аналогичный эффект можно ожидать, если использовать ту же концентрацию ионов, которая выделяется генератором ионов плазмокластера в испытательное пространство площадью примерно 132 кв. фута во время проведения теста.   |

### \*2. (Депонированные бактерии)

|                              |   |
|------------------------------|---|
| Тестирующая организация:     | Japan Food Research Laboratories  |
| Метод тестирования:          | Бактерии помещали на предметное стекло в испытательном пространстве равным приблизительно 9 л. Ионы плазмокластера были выпущены в воздух. Предметное стекло было взято из тестового пространства. Скорость удаления бактерий была анализирована после двухдневного периода культивирования.<br>(Концентрация ионов Plasmacluster: 90 000/см <sup>3</sup> ) |
| Результат испытаний:         | Удаление более чем 99% бактерий на 40-часовой отметке.  |
| Номер сертификата испытаний: | 12086808001-01  |
| Эффективность:               | Фактические результаты в реальных помещениях могут различаться в зависимости от условий использования и факторов окружающей среды, таких как температура и влажность. Ионы плазмокластера эффективны против бактерий, которые оседают в унитазе. Тем не менее, туалет по-прежнему необходимо регулярно чистить.   |

### \*3. (Вызывающие запах бактерии)

|                          |   |
|--------------------------|---|
| Тестирующая организация: | Внутреннее тестирование   |
| Метод тестирования:      | Бактерии, являющиеся причиной неприятных запахов, помещали на предметное стекло в испытательном пространстве равным приблизительно 9 л. Ионы плазмокластера были выпущены в воздух. Предметное стекло было взято из тестового пространства. Скорость удаления бактерий была анализирована после двухдневного периода культивирования.<br>(Концентрация ионов: 70 000/см <sup>3</sup> )          |
| Результат испытаний:     | Удаление более чем 99,0% бактерий на 30-часовой отметке.  |
| Эффективность:           | Фактические результаты в реальных помещениях могут различаться в зависимости от условий использования и факторов окружающей среды, таких как температура и влажность. Ионы плазмокластера эффективны против бактерий, которые оседают в унитазе. Тем не менее, туалет по-прежнему необходимо регулярно чистить. Эффект удаления запаха может варьироваться в зависимости от типа и силы запаха. |

## Plasmacluster® Ion (Помещение)

Функция Plasmacluster выпускает положительные и отрицательные ионы в уборной один раз в день, чтобы освежить пространство уборной благодаря синергетическому эффекту с функцией поглощения запаха.

Функция Plasmacluster Ion (помещение) работает следующим образом.

- Эта функция запустится через 22 часа после того, как пользователь установит Plasmacluster на [ROOM], относительно времени, когда пользователь установит этот параметр. После активации Plasmacluster ion (помещение) эта функция всегда запускается в одно и то же время суток, пока пользователь не установит эту функцию снова в другое время суток.

Например: когда пользователь установил Plasmacluster [ROOM] на 6 часов утра.

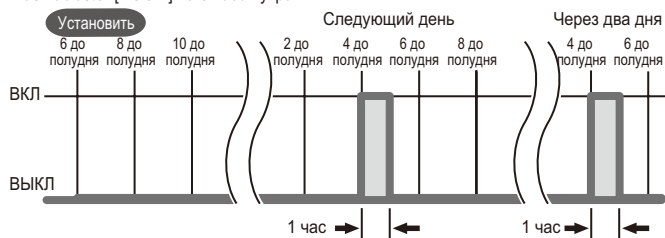

- Крышка унитаза будет оставаться открытой во время работы функции Plasmacluster Ion (помещение).
- Если прервать плазмокластер в начале его работы, используя унитаз, Plasmacluster ion (помещение) не будет выполнять свою функцию в тот день.
- Plasmacluster ion (помещение) будет работать в одно и то же время (через 22 часа после первоначального времени активации) со следующего дня.
- Plasmacluster ion (помещение) прекратит свою работу и не будет работать в тот день, когда какая-либо операция (например, дистанционное управление) будет выполнена во время работы Plasmacluster ion (помещение).
- Plasmacluster ion (помещение) будет работать в одно и то же время (через 22 часа после первоначального времени активации) со следующего дня.

**ПРИМЕЧАНИЕ:**

- Во время работы Plasmacluster ion (помещение) будет слышен звук дующего воздуха.
- От ионного генератора может исходить слабый запах озона, но концентрация озона крайне невысока и не нанесет вреда здоровью.
- При использовании функции Plasmacluster Ion (помещение) установите функцию автоматического открывания/закрывания на ON (Включено).

## ■ Plasmacluster® Ion для Blue Light (Чаша унитаза)

Когда для функции Plasmacluster Ion выбрано значение [BOWL] или [ROOM], при обнаружении пользователя или при открытой крышке унитаза изнутри подсвечивается синим светом. Вы можете выключить синий свет как опцию.

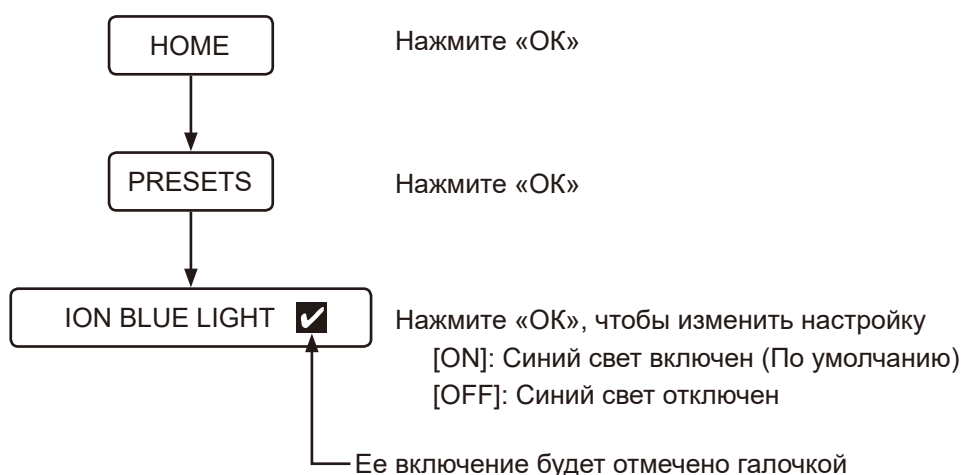

## ■ Функция поглощения запахов

Функция поглощения запаха активируется при открытии крышки сиденья унитаза или когда пользователь садится на сиденье унитаза. Она автоматически выключается примерно через 1 минуту после того, как пользователь встает с унитаза. Вы можете активировать или деактивировать функцию поглощения запаха, удаляющую запахи внутри унитаза в настройках.

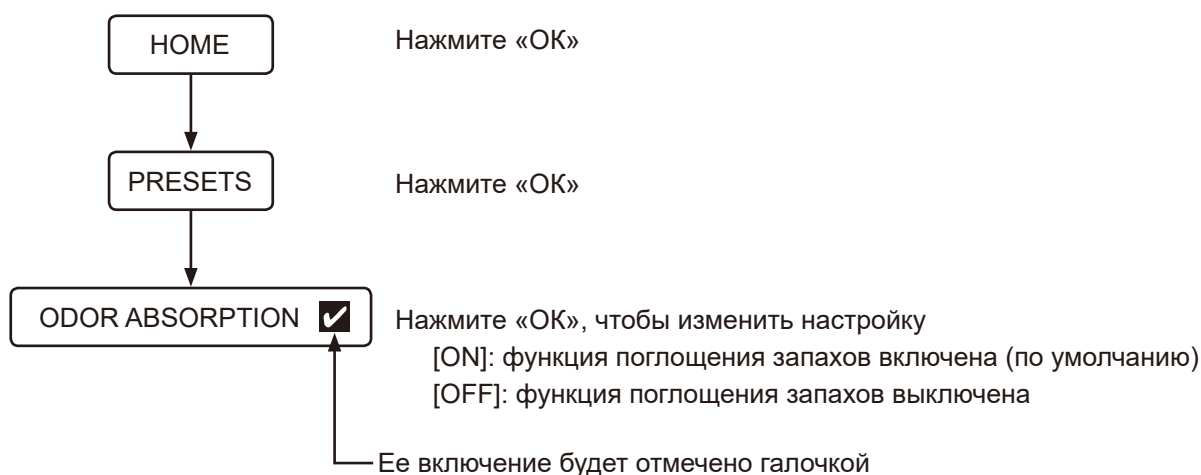

## ■ Звук нажатия кнопок

Вы можете включить или отключить звук работы унитаза и вибрацию пульта дистанционного управления в настройках.

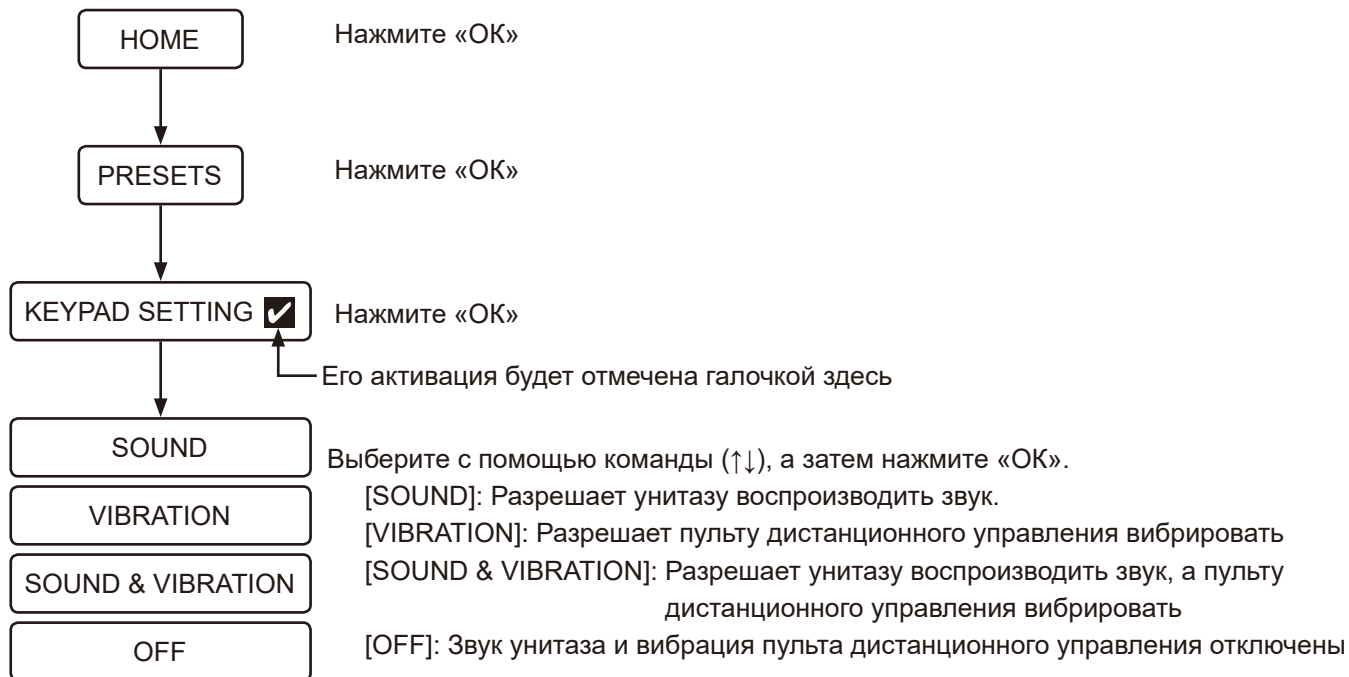

## ■ Изменение языка

Язык экранного интерфейса можно менять (английский/немецкий/французский/испанский).

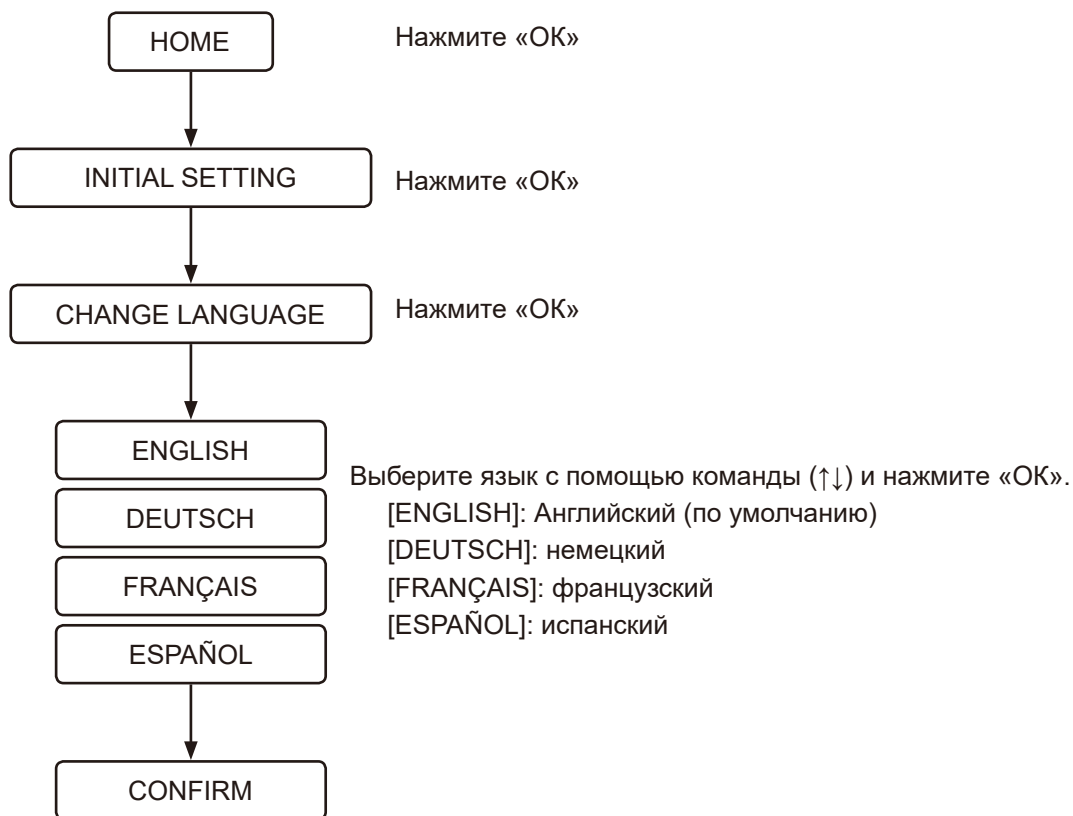

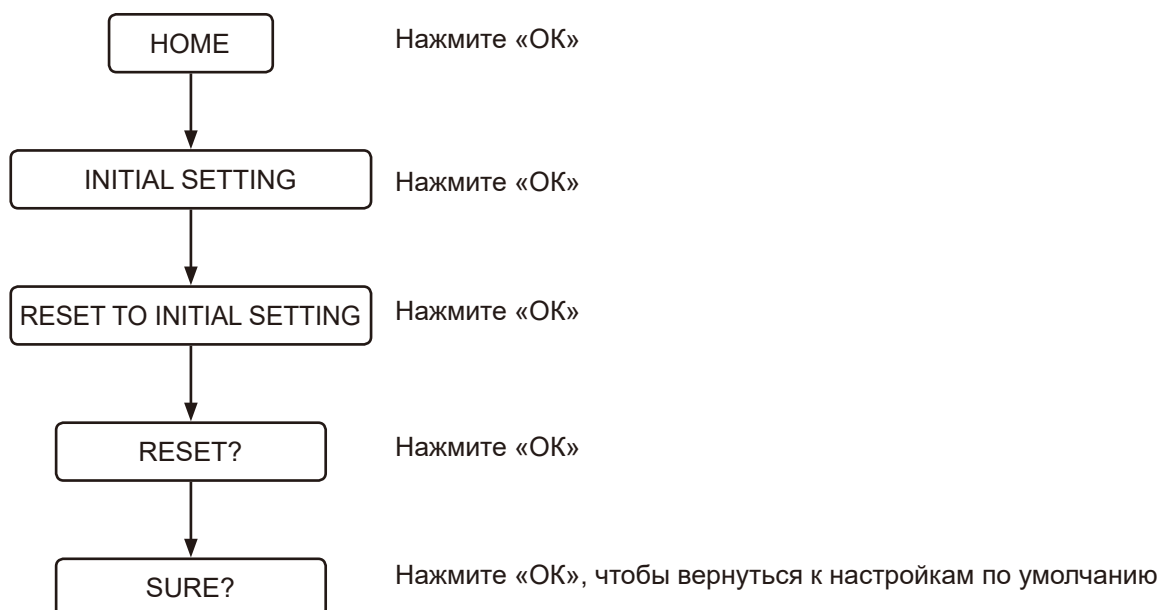

## ■ Восстановление настроек по умолчанию

Все функции, кроме настройки языка, можно вернуть к заводским настройкам по умолчанию.



## ■ Выключение экрана

Эта функция останавливает работу основного блока, если он не будет использоваться в течение длительного периода времени.

- 1 Нажмите кнопку  (питание) и удерживайте ее более 2 секунд.  
На экране появится [DURING THE POWER-OFF, PRESS THE POWER BUTTON], и пульт ДУ будет вибрировать.
- 2 Если вы хотите снова включить питание, нажмите кнопку  (питание) и удерживайте ее более 2 секунд.  
Экран будет включен, логотип GROHE мигнет 3 раза белым цветом, а пульт ДУ будет вибрировать.

## ■ Сопряжение

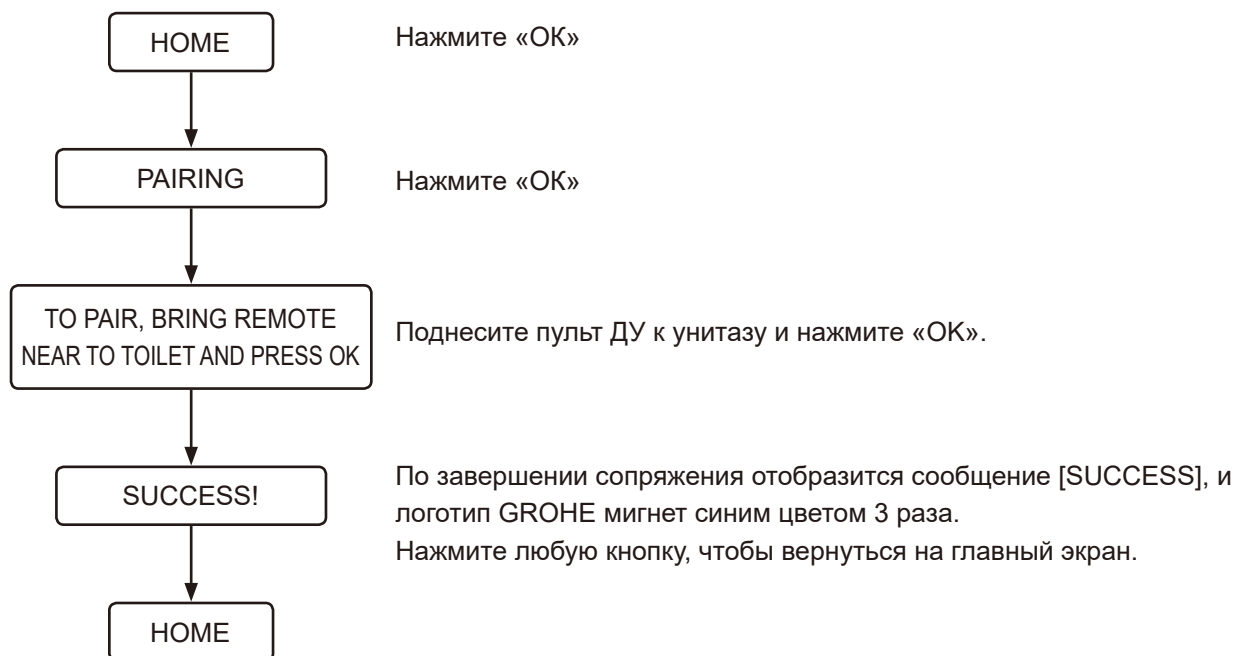

## Поиск и устранение неполадок

### Все функции

#### Функции не работают

Отсутствует электропитание.

➤➤ Проверьте на предмет сбоя питания в сети, сработавшего выключателя и других возможных причин.

Электропитание унитаза выключено.

➤➤ Нажмите кнопку на унитазе, чтобы включить питание.

Возникло короткое замыкание.

➤➤ Выключите питание унитаза и обратитесь к поставщику для проведения ремонта.

Напряжение питания отличается от 220-240 В.

➤➤ Выключите питание унитаза и обратитесь к поставщику для проведения ремонта.

#### Пульт ДУ не работает

Пульт ДУ выключен.

➤➤ Нажмите кнопку  (питание) и удерживайте ее более 2 секунд, чтобы включить питание.

Батарейки разряжены (когда заряд батареи достигает уровня 10–20%, логотип GROHE мигает оранжевым или красным цветом и отображается сообщение [REPLACE THE BATTERY]).

➤➤ Замените батарейки новыми. ([стр. 1369](#))

Неправильно вставлены батарейки.

➤➤ Вставьте батарейки, соблюдая правильную полярность.

Поблизости от сиденья или пульта ДУ имеются металлические предметы.

➤➤ Уберите металлические предметы.

Унитаз подключен к смартфону.

➤➤ Нажмите кнопку  (стоп), чтобы отключить соединение Bluetooth.

Используется пульт ДУ, отличный от поставляемого в комплекте.

➤➤ Если используется другой пульт ДУ, его необходимо зарегистрировать в системе унитаза. Процедура регистрации описана в разделе «Пульт ДУ неправильно зарегистрирован» ниже.

Пульт ДУ неправильно зарегистрирован.

➤➤ Выполните описанные ниже действия, чтобы зарегистрировать пульт ДУ в системе унитаза.

1. Извлеките пульт ДУ из держателя и поднесите пульт к унитазу.

2. Нажмите кнопку  (ОК).

3. Следуйте указаниям на экране.

Пользователь касается области за пределами зоны обнаружения кнопок.

➤➤ Нажмите на нужную кнопку еще раз, пока не загорится логотип GROHE в нижней части пульта дистанционного управления.

Пользователь нажимает на кнопку, в то время как другая рука/палец поддерживает контакт с диапазоном обнаружения кнопок других кнопок.

➤➤ Нажмите нужную кнопку еще раз, не касаясь области вокруг диапазона обнаружения кнопок.





## Подмывание

### Не работает пульверизатор

Перекрыт клапан подачи воды.

- Клапан подачи воды находится в бачке. Обратитесь за ремонтом.

Засорен фильтр.

- Фильтр находится в унитазе. Обратитесь за ремонтом.

Слишком низкое давление подачи воды или настройка давления воды установлена на минимальное значение.

- Нажмите кнопку + регулировки напора пульверизатора. ([стр. 1375](#))



Пользователь не обнаружен датчиком.

- Сядьте на сиденье унитаза или поменяйте позу сидения. Например, сядьте дальше на сиденье.

Одежда пользователя затрудняет обнаружение.

- Позвольте датчику обнаружить открытую кожу пользователя.

Происходит смыв воды в унитазе.

- Это не является признаком неисправности. Приоритет у операции смыва. Нажмите кнопку  (подмывание сзади), или  (подмывание спереди для женщин) еще раз после смыва воды в унитазе.

### Возникает задержка перед включением пульверизатора

Температура воды, подаваемой в блок сиденья, слишком низкая.

- Это не является признаком неисправности. Если температура воды очень низкая (например, зимой), пульверизация воды может начинаться позже из-за предварительного нагрева воды.

### Вода слишком холодная

Температура воды установлена на минимальное значение.

- Выберите функцию [WATER TEMPERATURE], которая находится в [PRESET], и отрегулируйте температуру до соответствующего уровня. ([стр. 1375](#))

Температура подаваемой воды очень низкая.

- Температура воды в гигиеническом душе может опуститься ниже ожидаемой, если температура подаваемой воды очень низкая (например, в зимнее время).

### Слишком низкое давление воды

Установлена минимальная настройка давления воды.

- Нажмите кнопку + регулировки напора пульверизатора. ([стр. 1375](#))

### Заслонка насадки не закреплена

Щетка для чистки или другие инструменты помешали работе затвора во время чистки, что привело к нестабильной работе затвора.

- Правильно закрепите заслонку насадки. ([стр. 1411](#))

---

Направление разбрызгивания душа неточное

Наконечник насадки расположен неправильно.

- Правильно направьте наконечник насадки.

---

Из сиденья доносится механический звук

При выключении пульверизатора из сиденья доносится механический звук.

- Это не является признаком неисправности. Это звук, генерируемый двигателем при правильной работе туалета. Все в порядке, если давление воды и положение насадки настраиваются правильно.

## Поглощение запахов

---

Вентилятор системы поглощения запахов работает постоянно

Нижний датчик присутствия человека загрязнен или залит водой.

- Протрите датчик мягкой влажной тканью.

Функция Plasmacluster Ion (унитаз) работает.

- Это не является признаком неисправности. Функция Plasmacluster Ion (унитаз) работает с определенной периодичностью (включается на 45 минут, затем отключается на 15 минут). Вентилятор поглощения запаха работает в течение 1 минуты после использования туалета (когда пользователь встает с унитаза).

---

Вентилятор системы поглощения запахов не работает

Функция [ODOR ABSORPTION] выключена.

- Установите для функции [ODOR ABSORPTION] значение [ON]. ([стр. 1390](#))

Нижний датчик присутствия человека загрязнен или пользователь находится на сиденье унитаза более 2 часов.

- Неправильная работа датчика. Протрите датчик мягкой влажной тканью. Вентилятор поглощения запаха останавливается автоматически через 2 часа непрерывной работы.

---

Эффективность системы поглощения запахов снизилась

Загрязнение воздушного фильтра может привести к снижению эффективности поглощения запахов.

- Если ощущаются запахи, очистите воздушный фильтр. ([стр. 1412](#))

## Автоматический смыв

Не работает автоматический смыв

Для функции [AUTO FLUSH] выбрано значение [OFF].



- Задайте для функции [AUTO FLUSH] значение, отличное от [OFF]. ([стр. 1382](#))

Резервуар для подачи воды, отличный от бака GROHE, устанавливается вместе с данным изделием.

- Эта функция доступна только тогда, когда вместе с данным изделием установлен бачок GROHE, оснащенный комплектом установки для автоматического смыва (продается отдельно).

Слабый поток воды или унитаза омывается не полностью

Использовано слишком много туалетной бумаги.

- Если использовано слишком много туалетной бумаги, при нажатии кнопки  (смыв/частичный) она может быть смыта не полностью. В этом случае нажмите кнопку  (смыв/полный).

Унитаз засорен

Использовано слишком много туалетной бумаги.

- Установите для функции [AUTO FLUSH] значение [OFF], затем прочистите унитаз. ([стр. 1382](#))

\* Во время прочистки может сработать функция автоматического смыва, и унитаз переполнится водой.

Промывка включается в то время, когда человек сидит на сиденье унитаза

- Это не является признаком неисправности. Работает функция предварительного смыва. Когда пользователь сидит на сиденье унитаза, небольшое количество воды будет смыто в унитаз, чтобы минимизировать образование пятен.

## Сушка

Не работает сушка

Нижний датчик присутствия человека не обнаруживает пользователя.

- Сядьте на сиденье унитаза. Или измените положение. Например, сядьте дальше на сиденье.

Одежда пользователя затрудняет обнаружение.

- Позвольте датчику обнаружить открытую кожу пользователя.

Воздух холодный

Установлено слишком низкое значение для параметра [DRYER TEMP].

- Нажмите кнопку  (регулировка температуры), чтобы отрегулировать температуру. ([стр. 1377](#))

Подача теплого воздуха внезапно прекращается

Функция сушки работала более 4 минут.

- Нажмите кнопку  (сушка) еще раз. ([стр. 1377](#))

Звук слива довольно громкий



Если температура [DRYER TEMP] установлена на высокое значение, звук унитаза становится громким ввиду более высокой скорости вращения вентилятора.

- Установите температуру [DRYER TEMP] на среднее или минимальное значение. ([стр. 1377](#))

## Функция автоматического поднятия и опускания сиденья/крышки унитаза

Крышка сиденья закрывается слишком быстро

Крышка сиденья опускается вручную, пока активирована функция автоматического закрытия.

- Не опускайте сиденье/крышку вручную, когда активирована функция автоматического закрытия. Нажмите кнопку  (сиденье унитаза и крышка открыты). Если сиденье не открывается или не закрывается нажатием кнопки  (сиденье унитаза и крышка открыты) и кнопки  (сиденье унитаза и крышка закрыты), отключите питание туалета и запросите ремонт.

Сиденье и крышка не открываются или не закрываются автоматически

[AUTO OPEN/CLOSE] установлена в положение [OFF].

- Задайте для функции [AUTO OPEN/CLOSE] значение [ONLY LID] или [SEAT & LID]. ([стр. 1381](#))

Крышка сиденья неправильно собрана.

- Соберите крышку сиденья унитаза правильно. ([стр. 1406](#))

Верхний датчик присутствия человека заблокирован или загрязнен.

- Очистите датчик или уберите предметы, которые могут блокировать его.

Крышка сиденья перемещается, хотя рядом с унитазом никого нет

На верхний датчик присутствия человека падают прямые солнечные лучи.

- Не подвергайте датчик воздействию прямых солнечных лучей.

Верхний датчик присутствия человека заблокирован или загрязнен.

- Очистите датчик или уберите предметы, которые могут блокировать его.

Крышка сиденья не закрывается

Верхний датчик присутствия человека заблокирован или загрязнен.

- Очистите датчик или уберите предметы, которые могут блокировать его.

Функция Plasmacluster Ion (помещение) работает

- Это не является признаком неисправности. В установленное время Plasmacluster Ion (помещение) работает автоматически, открывая крышку сиденья унитаза и выпуская ионы, чтобы освежить уборную.

## Plasmacluster Ion (Чаша унитаза)

Функция Plasmacluster Ion (унитаз) не включается

[PLASMACLUSTER] установлен в положение [OFF].

➤➤ Установите [PLASMACLUSTER] в положение [BOWL] или [ROOM].

[AUTO OPEN/CLOSE] установлена в положение [OFF].

➤➤ Plasmacluster Ion (унитаз) работает только при закрытой крышке унитаза. Установите [AUTO OPEN/CLOSE] в положение, отличное от [OFF].

Крышка унитаза открыта.

➤➤ Plasmacluster Ion (унитаз) работает только при закрытой крышке унитаза. Вручную закройте крышку унитаза.

## Plasmacluster Ion (Помещение)

Функция Plasmacluster Ion (помещение) не работает

[PLASMACLUSTER] установлен в положение [OFF] или [BOWL].

➤➤ Установите [PLASMACLUSTER] в положение [ROOM].

[AUTO OPEN/CLOSE] установлена в положение [OFF] и крышка унитаза закрыта.

➤➤ Установите [AUTO OPEN/CLOSE] в положение, отличное от [OFF].

Помещениеом пользуются в то же время, когда работает функция Plasmacluster Ion (помещение).

➤➤ Plasmacluster Ion (помещение) перестает работать, когда туалет используется. Он не будет работать до конца дня. Функция Plasmacluster Ion (помещение) включится в то же время на следующий день.

Функция Plasmacluster Ion (помещение) прекращает свою работу, не отсчитав всё положенное время

Во время работы функции Plasmacluster Ion (помещение) выполняются некоторые операции.

➤➤ Plasmacluster Ion (помещение) перестает работать, когда выполняется какая-то другая операция. Он не будет работать до конца дня. Функция Plasmacluster Ion (помещение) включится в то же время на следующий день.

## Удаление накипи

Появится экран «PLEASE DESCALE», и логотип GROHE будет мигать оранжевым цветом.

\* После запуска операции удаления накипи она не останавливается, даже если вы нажмете кнопку  (стоп). Туалет можно использовать после окончания удаления накипи.

Эта метка говорит о том, что вам нужно удалить накипь или заменить наконечник форсунки.

- Пожалуйста, выполните очистку от накипи. (Приобретите комплект для удаления накипи, который продается отдельно. Номер продукта 46978001.)
- Пожалуйста, замените наконечник форсунки. (Наконечник форсунки входит в комплект для удаления накипи. Приобретите комплект для удаления накипи, который продается отдельно. Номер продукта 46978001.)

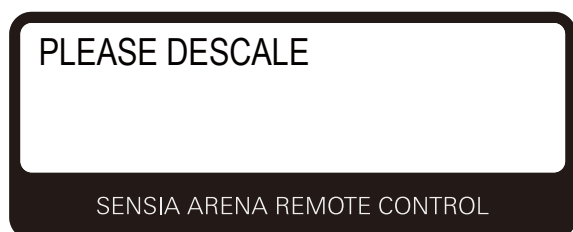

На экране появляется надпись [Rinse Error...Try again]

Клапан сервисного лючка закрыт.

- Откройте клапан, нажмите на экране [OK] и попробуйте повторить операцию удаления накипи.

## Приложение для смартфона

Не удается выполнить сопряжение смартфона с унитазом

Унитаз уже подключен к другому смартфону.

- Нажмите кнопку  (стоп), чтобы отключить текущее соединение Bluetooth. Затем перезапустите приложение и выполните сопряжение заново.

Не удается подключить смартфон к унитазу

Поблизости от сиденья имеются металлические предметы.

- Уберите металлические предметы.

В приложении выбран другой унитаз.

- Проверьте, подается ли три звуковых сигнала при подключении смартфона к унитазу.

Не удается подключиться к унитазу или управлять им при использовании приложения

Данные о сопряжении не зарегистрированы в системе унитаза.

- Выполните сопряжение заново в следующих случаях: при первом использовании приложения, в случае замены смартфона новым, при использовании приложения с другим унитазом.

Смартфон заменен новым.

- Загрузите приложение и выполните сопряжение заново. Обратите внимание, что данные, сохраненные для прежнего смартфона, восстановить невозможно.

Унитаз уже подключен к другому смартфону.

- Нажмите кнопку  (стоп), чтобы отключить текущее соединение Bluetooth. Затем перезапустите приложение и выполните сопряжение заново.

Крышка унитаза закрыта.

- Откройте крышку унитаза и перезапустите приложение.

Сопряжено более 8 смартфонов.

- Если подключено более 8 смартфонов, смартфон, который был подключен до последних 8 смартфонов, должен быть переподключен.

Функция Bluetooth на смартфоне выключена.

- Включите на смартфоне функцию Bluetooth.

## Разное

---

### Капли воды на нижней поверхности унитаза

Высокая влажность вызывает образование конденсата.

- Чаще вытирайте капли воды. Также хорошо проветривайте уборную.

---

### Заслонка насадки не закрывается

- Это не является признаком неисправности. Задвижка форсунки остается открытой во время удаления запаха, во время работы функции Plasmacluster Ion (унитаз) или (помещение). Отключите настройку, как вам это нужно.

---

### Возникли помехи в режиме занятого сиденья и выполнен сброс

- Помехи и сброс режима занятого сиденья могут быть связаны с электромагнитной средой.



## Перед началом чистки

### ■ Инструкции

В этом разделе GROHE предлагает ряд общих инструкций по чистке данного изделия. Обратите внимание, что есть ряд чистящих средств, использовать которые запрещено.

Как правило, GROHE рекомендует использовать для чистки данного изделия жидкие универсальные очистители.

### Инструменты для чистки

---

#### Мягкая ткань

➤➤ Для сиденья, крышки, унитаза

Мочалка: используйте мягкую мочалку из пеноматериала.

➤➤ Для наконечников насадки

Туалетный ершик (не абразивный)

➤➤ Для унитаза

Резиновые перчатки: используйте перчатки для предотвращения шелушения кожи рук.

➤➤ Подворачивайте края перчаток, чтобы предотвратить попадание внутрь воды и чистящего средства.

### Очиститель

---

Неабразивный и нейтральный очиститель для туалета: удаляет желтый и/или черный налет на унитазе.

➤➤ Керамические детали

**ПРИМЕЧАНИЕ:**

- AQUA CERAMIC – это материал, который обладает большой гидрофильностью, и загрязнения, которые налипают на унитаз, как правило, легко удаляются. Однако очистку по-прежнему нужно выполнять. Если на керамической поверхности остаются загрязнения, либо в случае жирного кала загрязнения могут удаляться не так легко. Регулярно очищайте туалет. Чтобы полностью использовать возможности средства AQUA CERAMIC, рекомендуем не использовать следующие очистители и инструменты.
  - Концентрированные щелочные и кислотные средства
  - Абразивные чистящие средства
  - Очистители, разлагающие воду; очистители, покрывающие поверхность, а также противообрастающие средства
  - Чистящие инструменты, которые повреждают поверхность материала, такие как металлические или абразивные щетки



- При чистке унитаза устанавливайте для функций [AUTO FLUSH] и [AUTO OPEN/CLOSE] значение [OFF], чтобы исключить ложные срабатывания. ([стр. 1382](#)) ([стр. 1381](#))

## Чистка

### ■ Сиденье унитаза, крышка, чехол и пульт дистанционного управления (детали из пластика)

Смочите мягкую ткань и протрите поверхности.

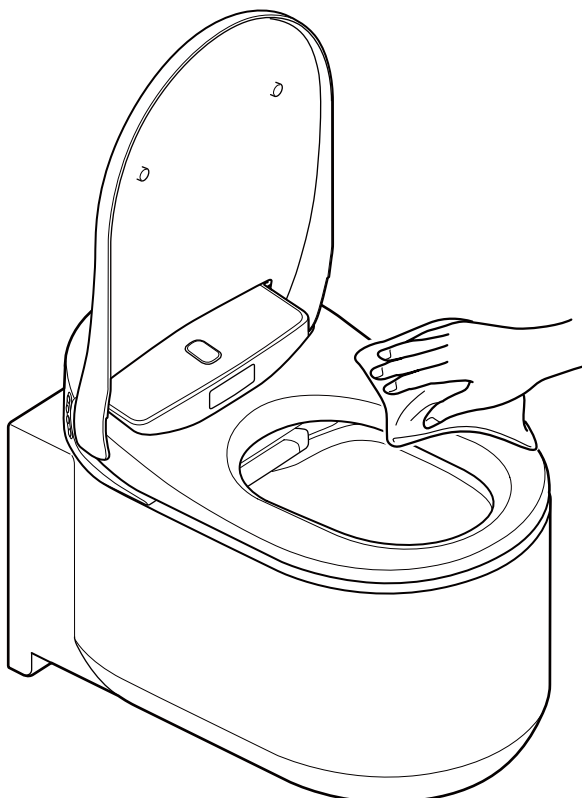

GROHE рекомендует чаще чистить унитаз, чтобы исключить отложения грязи на его стенках. Протирка влажной тканью также предотвращает скопление статического электричества, которое может притягивать пыль, образуя черноватый налет.

#### ПРИМЕЧАНИЕ:

- Не используйте сухую ткань или туалетную бумагу для протирки поверхностей, это может привести к появлению царапин.
- Выключайте питание унитаза при чистке пульта ДУ, чтобы не допустить случайных срабатываний.

## ■ Снятие крышки для чистки

Крышка сиденья легко снимается. Это очень удобно при чистке шарнира, который обычно скрыт, или при чистке крышки сиденья целиком.

### ПРИМЕЧАНИЕ:

- При снятии крышки унитаза выключайте питание. Несоблюдение этого требования может привести к повреждению внутренних компонентов внутри сиденья.

## Снятие крышки унитаза

1. Выключите питание, нажав кнопку питания на унитазе. ([стр. 1366](#))

### ПРИМЕЧАНИЕ:

- Не прилагайте чрезмерные усилия к крышке сиденья, это может повредить ее.
- Не поднимайте сиденье унитаза со снятой крышкой, так как это может привести к появлению царапин на сиденье или его повреждению.
- Не пользуйтесь унитазом со снятой крышкой сиденья.

2. Откройте крышку унитаза.

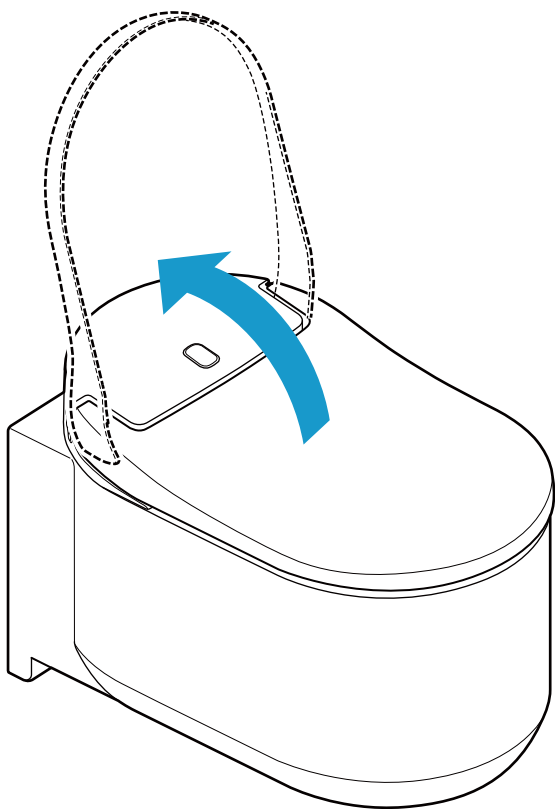

3. Сдвиньте замки с обеих сторон крышки унитаза вверх.

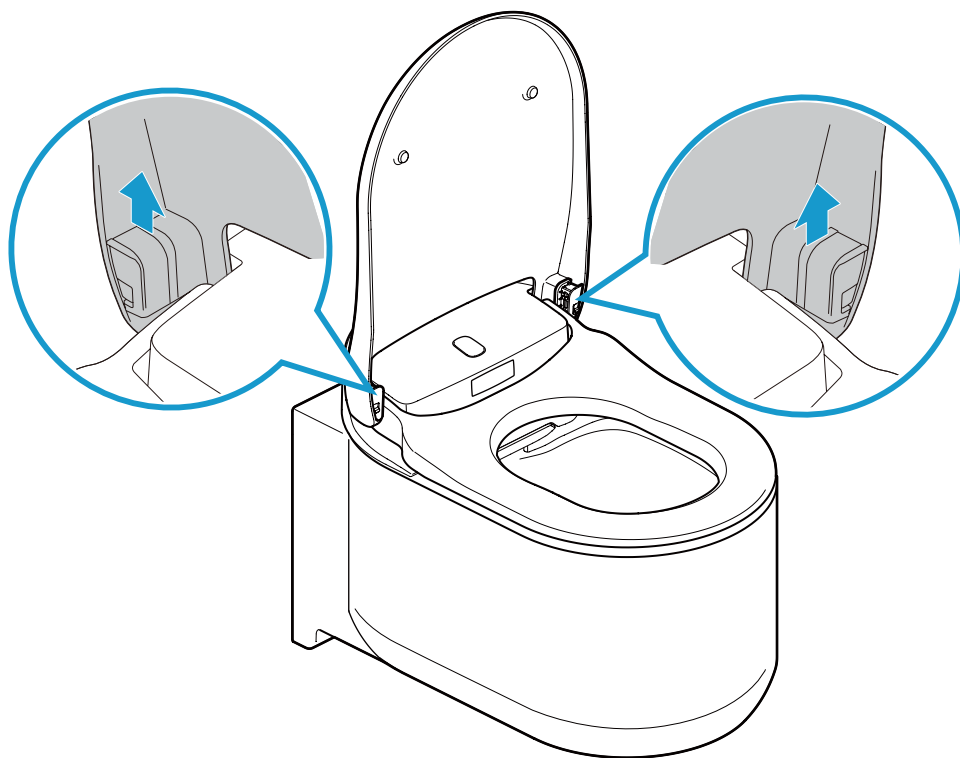

4. Закройте крышку унитаза.

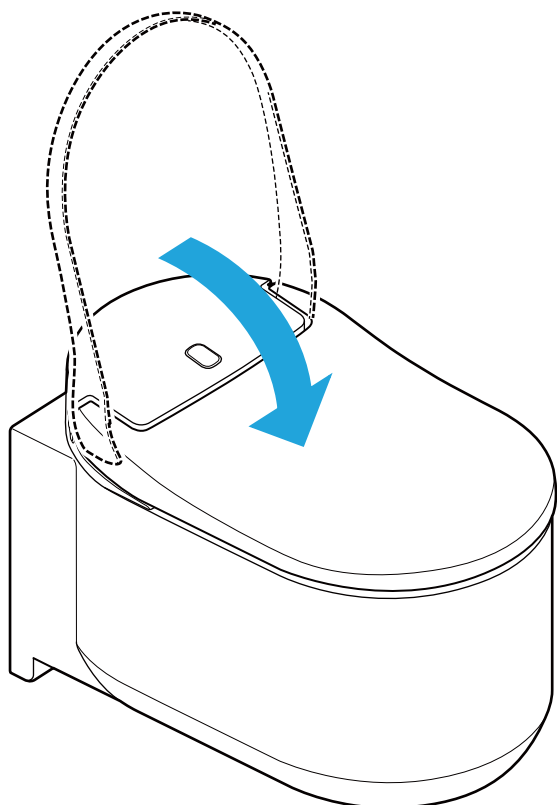

5. Обеими руками поднимите крышку унитаза вверх.

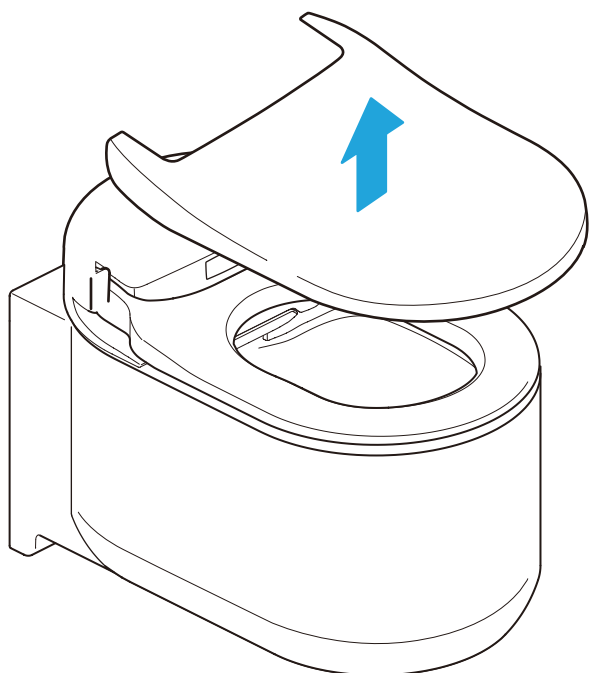

### Сборка крышки унитаза

---

1. Поместите крышку сиденья на унитаз.

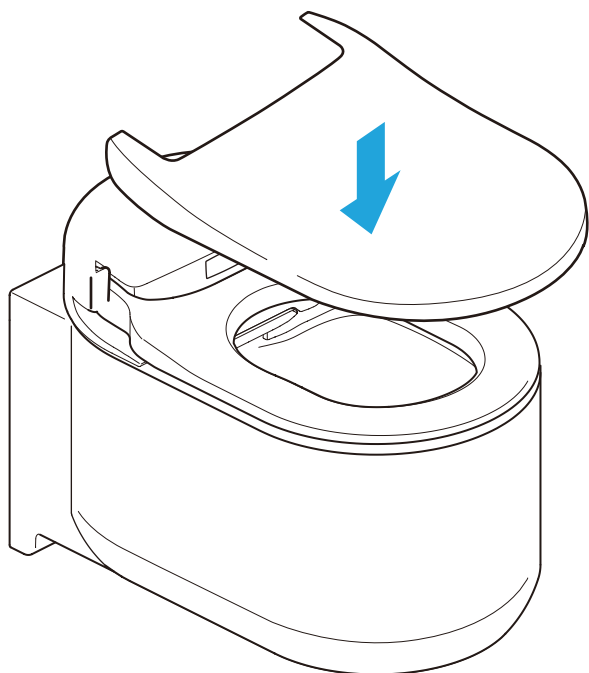

2. Откройте крышку унитаза.

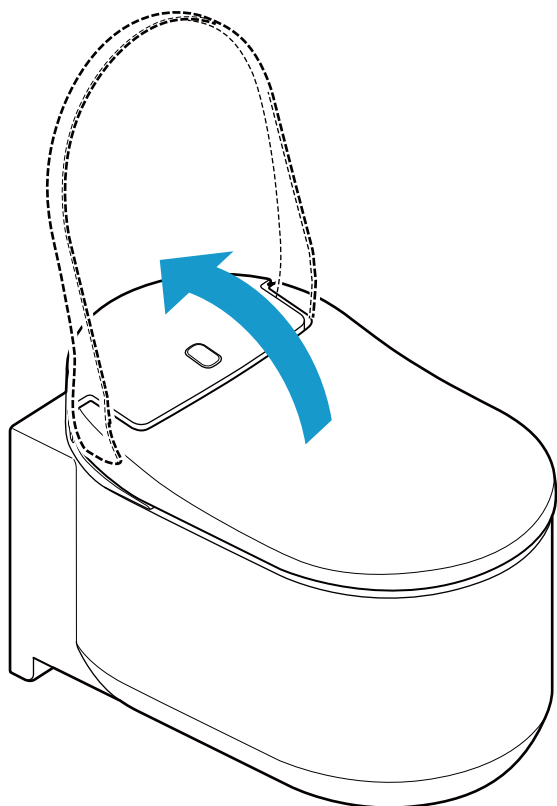

3. Сдвиньте замки вниз. Убедитесь, что замки вставлены правильно.  
При блокировке должен раздаться щелчок. Убедитесь, что замки вставлены правильно.

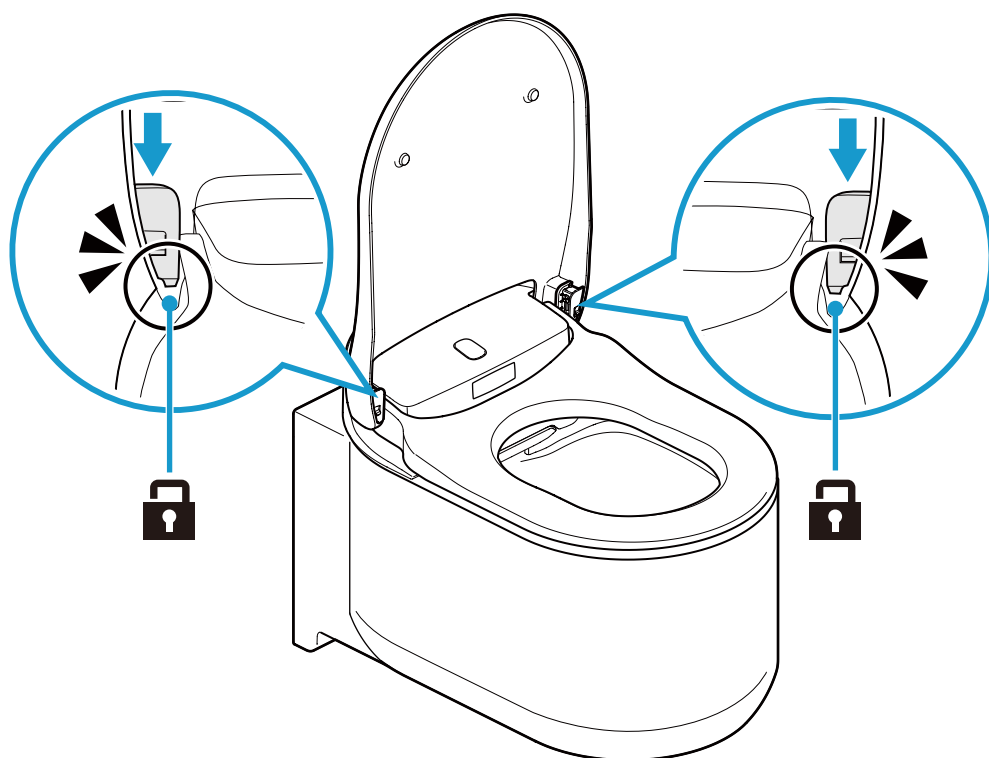

4. Включите питание, нажав кнопку питания на унитазе.

## ■ Чаша унитаза (керамические детали)

Внешняя и внутренняя поверхности унитаза обрабатываются специальным покрытием AQUA CERAMIC.

- Промывайте унитаз холодной или теплой водой, используя мягкий ершик или мочалку, смоченную нейтральным чистящим средством.

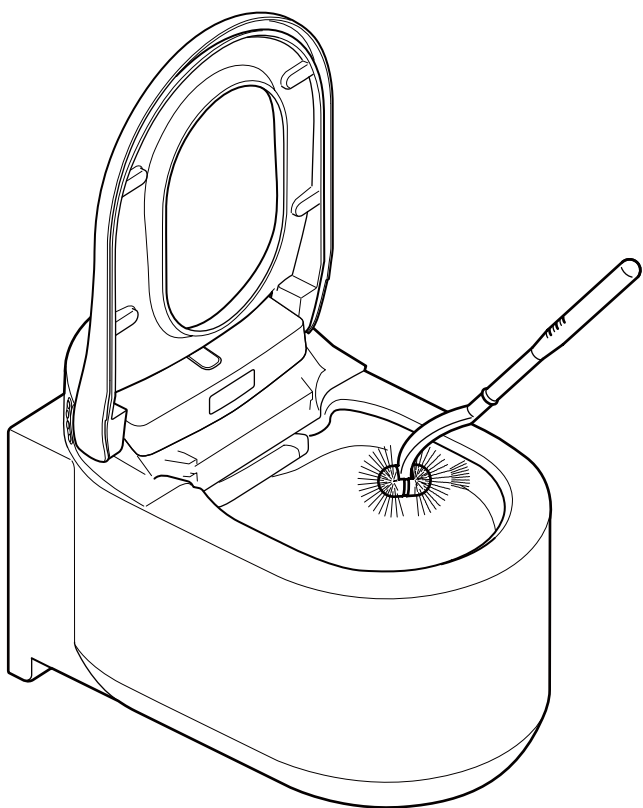

### ПРИМЕЧАНИЕ:

- Не пользуйтесь хлорсодержащими или кислотными очистителями, а также дезинфекционными препаратами, так как их испарения могут повредить данное изделие или вызвать неполадки в работе.
- Не используйте горячую воду, это может повредить унитаз.
- Не используйте абразивную щетку или очиститель, так как это ухудшит внешний вид поверхности Hyper Clean..



## ■ Заслонка душевых форсунок/воздушный фильтр

### Чистка заслонки насадки

#### ПРИМЕЧАНИЕ:

- Не используйте для протирания сухую ткань или туалетную бумагу, это может привести к образованию царапин.
- Не используйте абразивную щетку или очиститель.
- Обратите внимание, что заслонка насадки имеет верхнюю и нижнюю части.
- Не прилагайте чрезмерные усилия к заслонке насадки, это может повредить ее.

Для облегчения чистки заслонку насадки можно снимать. См. рисунок ниже.

1. Чтобы открыть заслонку насадки, выполните процедуру «Чистка насадки вручную». ([стр. 1414](#))
2. Снимите заслонку насадки.

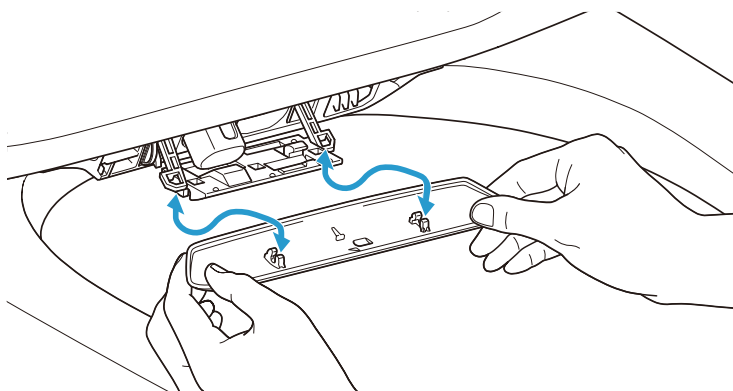

3. Очистите заслонку насадки мягкой тканью.
4. Прикрепите заслонку насадки. Она защелкнется, если установлена в безопасном положении.
5. Чтобы закрыть заслонку насадки, выполните процедуру «Чистка насадки вручную». ([стр. 1414](#))

## Очистка воздушного фильтра

1. Чтобы открыть заслонку насадки, выполните процедуру «Чистка насадки вручную». ([стр. 1414](#))
2. Вытяните воздушный фильтр наружу.

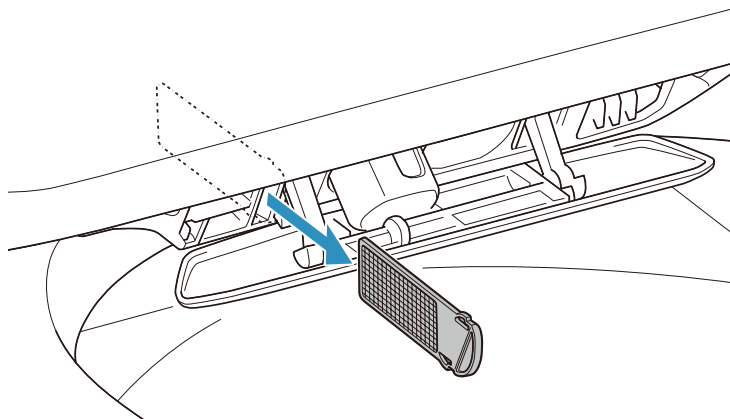

3. Промойте воздушный фильтр в проточной воде.
4. Высушите воздушный фильтр и вставьте в гнездо.

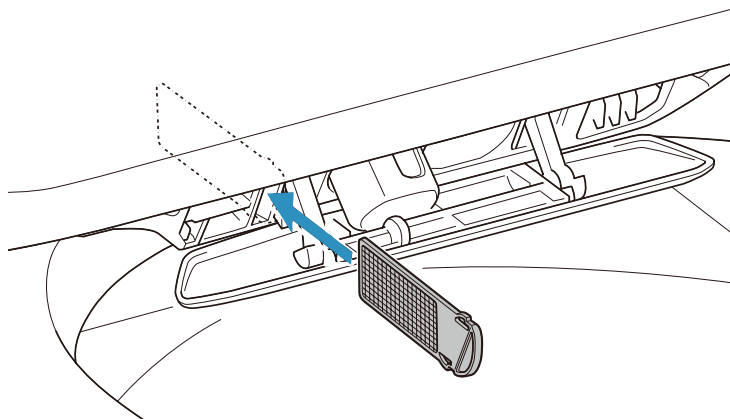

5. Чтобы закрыть заслонку насадки, выполните процедуру «Чистка насадки вручную». ([стр. 1414](#))

## ■ Душевые форсунки

### Чистка насадки с помощью пульта ДУ

---

Чтобы очистить насадку во время пользования туалетом (сидя на сиденье), следуйте приведенным ниже инструкциям на пульте ДУ.

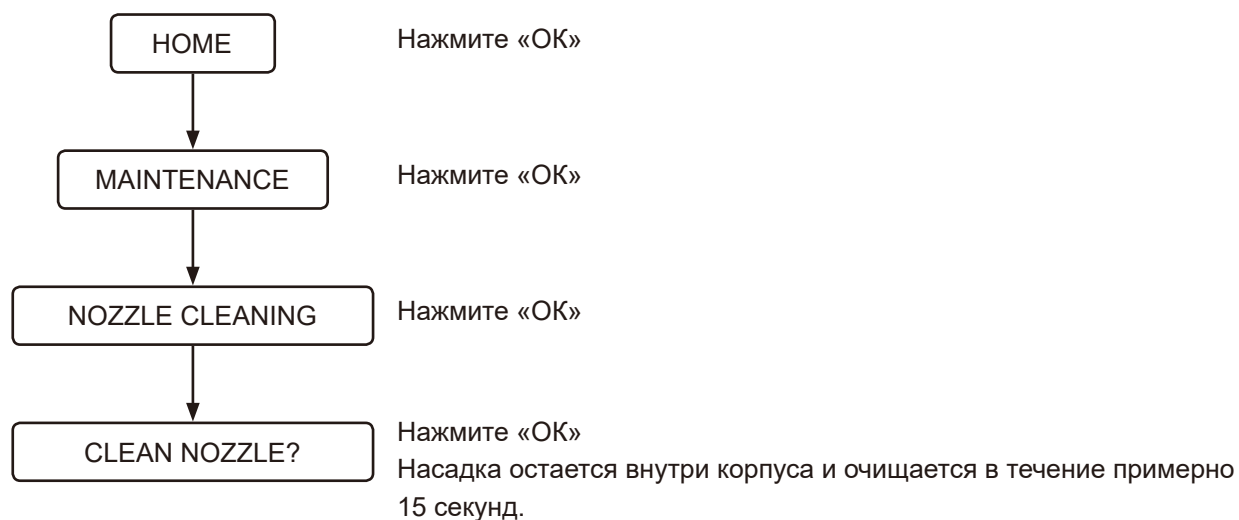

## Чистка насадки вручную

Насадки можно чистить вручную (протирая эти детали мочалкой для удаления пятен и пр.). Чтобы выдвинуть насадки для чистки, выполните следующие действия.

1. Отключите функции [AUTO FLUSH] и [AUTO OPEN/CLOSE], установив для них значение [OFF]. ([стр. 1382](#)) ([стр. 1381](#))
2. Поднимите крышку и сиденье.
3. Следуйте инструкциям ниже.

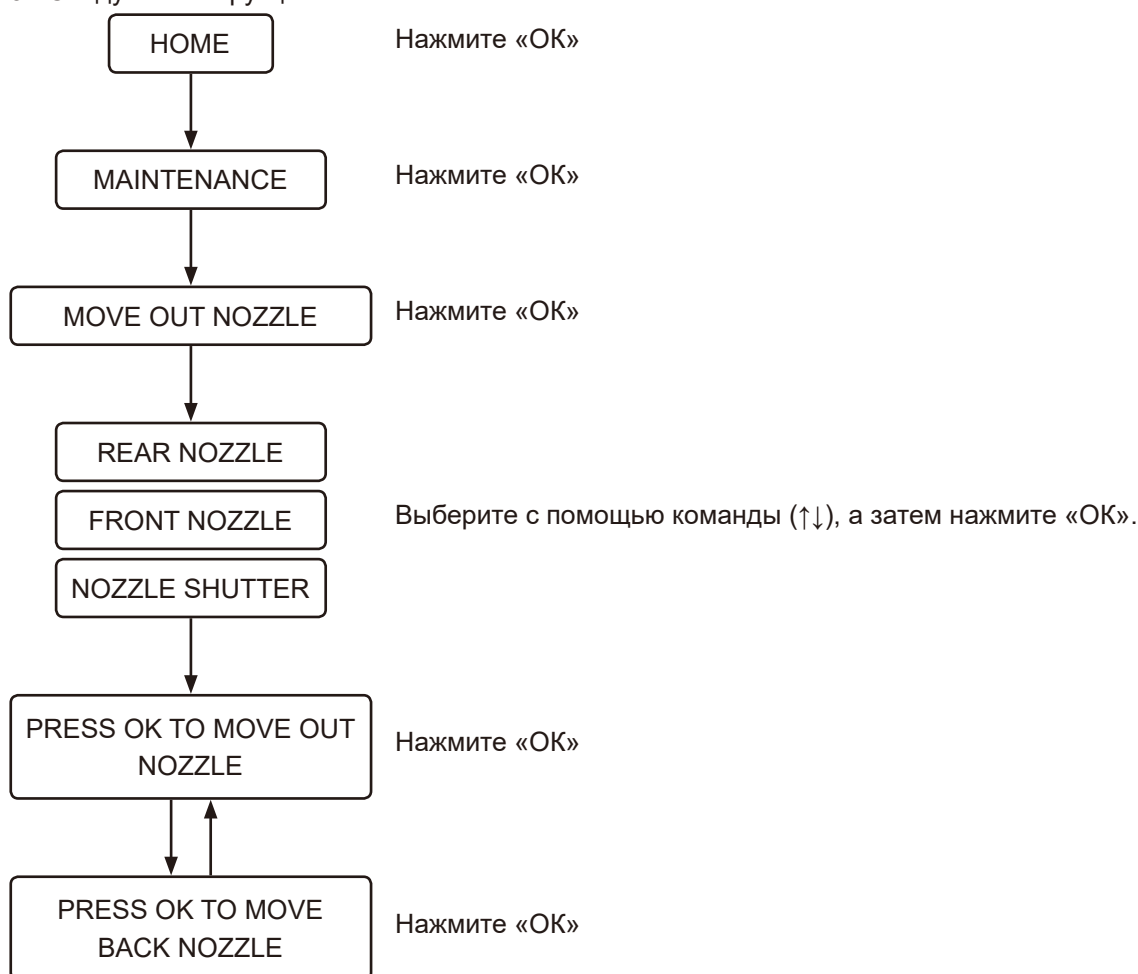

4. Очистите насадки.
5. Установите обычное значение для функций [AUTO FLUSH] и [AUTO OPEN/CLOSE]. ([стр. 1382](#)) ([стр. 1381](#))

### ПРИМЕЧАНИЕ:

- Не прилагайте чрезмерные усилия к насадкам, это может повредить их.
  - Не тяните насадки и не нажимайте на них. Насадка может не втянуться на место, в результате чего она может быть повреждена.
- Если вы по ошибке потянули насадку или нажали на нее, выключите питание унитаза, нажав кнопку на унитазе, затем через 10 секунд включите питание.

## ■ Послепродажное обслуживание

### 1. Перед обращением в сервисный центр для проведения ремонта

Если не удастся устранить проблемы с помощью рекомендаций в разделе «Поиск и устранение неполадок» ([стр. 1394](#)), обратитесь в компанию GROHE за дополнительными инструкциями. Кроме того, с GROHE необходимо связываться в следующих случаях.

- При возникновении дополнительных вопросов, которые не освещены в руководстве.
- При повреждении шнура питания.
- Если шнур питания перегрелся.

Если упомянутые выше обстоятельства будут оставлены без внимания, это может привести к неожиданным инцидентам. Обязательно проконсультируйтесь со специалистами GROHE.

#### ПРИМЕЧАНИЕ:

- Запрещается разбирать и не вносить изменения в конструкцию данного изделия, это может привести к поражению электрическим током, пожару и/или травмам.  
Кроме того, разборка изделия приведет к аннулированию гарантии.
- При подтекании воды из блока сиденья или системы подачи воды выключите питание унитаза, нажав кнопку питания на унитазе, в противном случае возможно поражение электрическим током, пожар и/или затопление.
- При повреждении блока сиденья или шнура питания (появление необычного шума, запаха, дыма, высокой температуры, трещин или протечки воды) немедленно выключите питание, нажав кнопку на унитазе, и обратитесь в сервисный центр для проведения ремонта. Запрещается использовать любые поврежденные детали, это может привести к поражению электрическим током или пожару.

### 2. Гарантийный талон

К данному изделию прилагается гарантийный талон. Внимательно ознакомьтесь с гарантийными обязательствами на гарантийном талоне, прилагаемом к данному изделию. Храните в легкодоступном месте документ, подтверждающий покупку (обычно это товарный чек, выданный дилером GROHE).

Гарантийный период: 2 года с момента покупки (плюс один дополнительный год в случае регистрации изделия)

Прочтите гарантийные обязательства, чтобы узнать, на что именно распространяется гарантия.

### 3. Обращение за ремонтом

---

В СЛУЧАЕ ВОЗНИКНОВЕНИЯ КАКИХ-ЛИБО ВОПРОСОВ, ПОВРЕЖДЕНИЯ ИЛИ ОТСУТСТВИЯ КАКИХ-ЛИБО ДЕТАЛЕЙ НЕ СЛЕДУЕТ ОБРАЩАТЬСЯ В МАГАЗИН ИЛИ ВОЗВРАЩАТЬ ТУДА ЭТО ИЗДЕЛИЕ. ПОЖАЛУЙСТА, ОБРАТИТЕСЬ В ВАШЕ МЕСТНОЕ ПРЕДСТАВИТЕЛЬСТВО ПО ОБСЛУЖИВАНИЮ КЛИЕНТОВ МЫ ПОЗАБОТИМСЯ О ЛЮБЫХ ВОПРОСАХ, КОТОРЫЕ МОГУТ У ВАС ВОЗНИКНУТЬ.

#### В течение гарантийного срока

При обращении за гарантийным обслуживанием сообщайте следующую информацию.

#### По окончании гарантийного срока

Если обслуживание потребовалось после окончания гарантийного срока, владелец изделия оплачивает стоимость обслуживания. Оплата за обслуживание включает стоимость технического обслуживания, дорожные расходы и стоимость деталей.

#### Сведения, которые потребуется сообщить

1. Ваши контактные данные (имя, адрес, телефон)
2. Серийный номер  
(См. табличку на задней стороне продукта.)
3. Дата установки  
(см. гарантийный талон.)
4. Причина обращения в сервисную службу

Pure Freude  
an Wasser

**GROHE**  

**D**

+49 571 3989 333  
service.de@grohe.com

**A**

+43 1 68060  
info-at@grohe.com

**AUS**

+ (61) 1300 54945  
grohe\_australia@lixil.com

**B**

+32 16 230660  
info.be@grohe.com

**BG**

+359 2 9719959  
grohe-bulgaria@grohe.com

**BR**

0800 770 1222  
falecom@grohe.com

**CAU**

+99 412 497 09 74  
info-az@grohe.com

**CDN**

+1 888 6447643  
info@grohe.ca

**CH**

+41 44 877 73 00  
info@grohe.ch

**CN**

+86 4008811698  
info.cn@grohe.com

**CY**

+357 22 465200  
info@grome.com

**CZ**

+358 942 451 390  
grohe-cz@grohe.com

**DK**

+45 44 656800  
grohe@grohe.fi

**E**

+34 93 3368850  
grohe@grohe.es

**EST**

+372 6616354  
grohe@grohe.ee

**F**

+33 1 49972900  
sav-fr@grohe.com

**FIN**

+358 942 451 390  
grohe@grohe.fi

**GB**

+44 871 200 3414  
info-uk@grohe.com

**GR**

+30 210 2712908  
nsapountzis@ath.forthnet.gr

**H**

+36 1 2388045  
info-hu@grohe.com

**HK**

+852 2969 7067  
info@grohe.hk

**I**

+39 2 959401  
info-it@grohe.com

**IND**

+91 1800 102 4475  
customercare.in@grohe.com

**IS**

+354 515 4000  
jonst@byko.is

**J**

+81 3 32989730  
info@grohe.co.jp

**KZ**

+7 727 311 07 39  
info-cac@grohe.com

**LT**

+372 6616354  
grohe@grohe.ee

**LV**

+372 6616354  
grohe@grohe.ee

**MAL**

info-malaysia@grohe.com

**MX**

01800 8391200  
pregunta@grohe.com

**N**

+47 22 072070  
grohe@grohe.no

**NL**

+31 79 3680133  
vragen-nl@grohe.com

**NZ**

technicalenquiries@paterson  
trading.co.nz

**P**

+351 234 529620  
commercial-pt@grohe.com

**PL**

+48 22 5432640  
biuro@grohe.com.pl

**RI**

0-800-1-046743  
customercare-  
indonesia@asia.lixil.com

**RO**

+40 21 2125050  
info-ro@grohe.com

**ROK**

+82 2 1588 5903  
info-singapore@grohe.com

**RP**

+63 2 8938681

**RUS**

+7 495 9819510  
info@grohe.ru

**S**

+46 771 141314  
grohe@grohe.se

**SGP**

+65 6311 3611  
info-singapore@grohe.com

**SK**

+420 277 004 190  
grohe-cz@grohe.com

**T**

+66 21681368  
(Haco Group)  
info@haco.co.th

**TR**

+90 216 441 23 70  
GroheTurkey@grome.com

**UA**

+38 44 5375273  
info-ua@grohe.com

**USA**

+1 800 4447643  
us-customerservice@grohe.com

**VN**

+84 90 9694768  
+84 90 9375068  
info-vietnam@grohe.com

**AL** **BiH** **HR** **KS**

**ME** **MK** **SLO** **SRB**

+385 1 2911470  
adria-hr@grohe.com

**Eastern Mediterranean,  
Middle East - Africa  
Area Sales Office:**

+357 22 465200  
info@grome.com

**IR** **OM** **UAE** **YEM**

+971 4 3318070  
grohedubai@grome.com

**Far East Area Sales Office:**

+65 6311 3600  
info@grohe.com.sg

**Latin America:**

+52 818 3050626  
pregunta@grohe.com

[www.grohe.com](http://www.grohe.com)

2016/09/28

GCW-1396 (19090)